

Objektyp: **Advertising**

Zeitschrift: **Schweizer Ingenieur und Architekt**

Band (Jahr): **108 (1990)**

Heft 42

PDF erstellt am: **19.09.2024**

Nutzungsbedingungen

Die ETH-Bibliothek ist Anbieterin der digitalisierten Zeitschriften. Sie besitzt keine Urheberrechte an den Inhalten der Zeitschriften. Die Rechte liegen in der Regel bei den Herausgebern. Die auf der Plattform e-periodica veröffentlichten Dokumente stehen für nicht-kommerzielle Zwecke in Lehre und Forschung sowie für die private Nutzung frei zur Verfügung. Einzelne Dateien oder Ausdrucke aus diesem Angebot können zusammen mit diesen Nutzungsbedingungen und den korrekten Herkunftsbezeichnungen weitergegeben werden. Das Veröffentlichen von Bildern in Print- und Online-Publikationen ist nur mit vorheriger Genehmigung der Rechteinhaber erlaubt. Die systematische Speicherung von Teilen des elektronischen Angebots auf anderen Servern bedarf ebenfalls des schriftlichen Einverständnisses der Rechteinhaber.

Haftungsausschluss

Alle Angaben erfolgen ohne Gewähr für Vollständigkeit oder Richtigkeit. Es wird keine Haftung übernommen für Schäden durch die Verwendung von Informationen aus diesem Online-Angebot oder durch das Fehlen von Informationen. Dies gilt auch für Inhalte Dritter, die über dieses Angebot zugänglich sind.

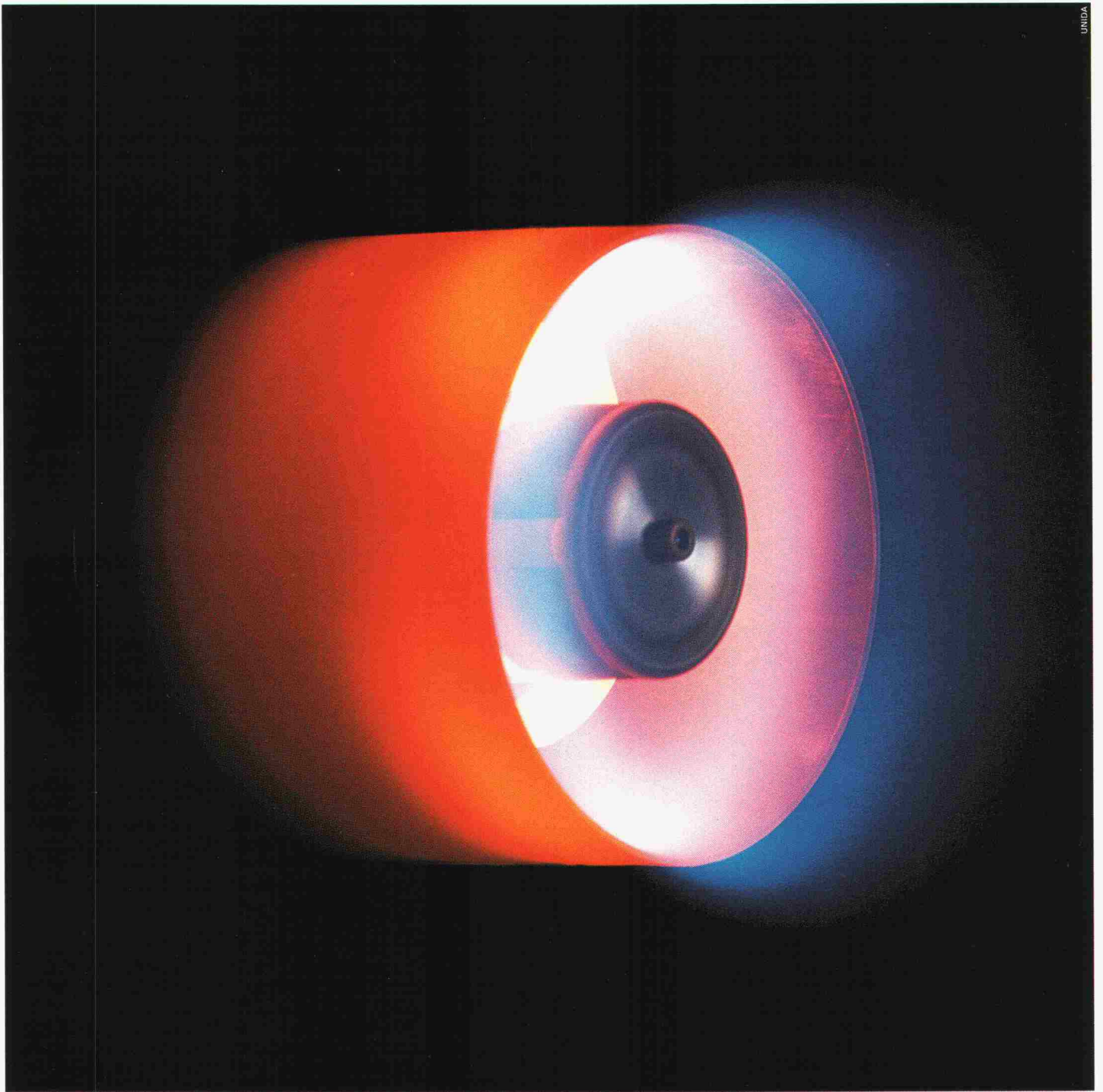

ZWEI DRITTEL DER HAUSHALTE HEIZEN MIT HEIZOEL. SAUBER UND SPARSAM.

Die kaum sichtbare blaue Flamme der modernsten Oelbrenner der 90er Jahre bringt eine hervorragend saubere Verbrennung: Russ und Kohlenwasserstoffe sind kaum noch nachweisbar. **Die Kohlenmonoxyd-Werte (CO) betragen nur noch 10% des Grenzwertes der Luftreinhalte-Verordnung (LRV). Die NO_x-Emissionen erfüllen schon heute die geplanten verschärften Grenzwerte.** Das schwefelarme Heizöl passt zur Schweiz. Es ist sparsam und (explosions-)sicher, ermöglicht jedermann eine unabhängige Vorratshaltung und reicht für Generationen.

Bitte senden Sie mir die Publikation «Brennpunkt 18» über schadstoffarme Oelfeuerung.

Name/Vorname: _____

Strasse: _____

PLZ / Ort: _____

Einsenden an: Informationsstelle Heizöl, Postfach, 8023 Zürich

14d

HEIZOEL. EIN GUTES GEFÜHL.

WENN ES UM ANSCHLÜSSE BEI FLÄCHEN- ISOLATIONEN GEHT...



REPARATUR- UND SANIERUNGSTECHNIK NORD AG
8042 ZÜRICH · HOFWIESENSTRASSE 3 · TELEFON 01/362 94 69

REPARATUR- UND SANIERUNGSTECHNIK NORDWEST AG
MÜNCHENSTEIN · ALTE REINACHERSTR. 60 · TEL. 061/46 83 10 · FAX 061/46 83 36

REPARATUR- UND SANIERUNGSTECHNIK OST AG
9470 BUCHS · CHURERSTRASSE 35 · TELEFON 085/6 64 74 · FAX 085/5 66 42

REPARATUR- UND SANIERUNGSTECHNIK MITTE AG
3550 LANGNAU · BURGDORFSTRASSE 33 · TELEFON 035/2 13 31

REPARATUR- UND SANIERUNGSTECHNIK ZENTRAL AG
6003 LUZERN · ZENTRALSTRASSE 45 · TELEFON 041/23 56 96

REPARATUR- UND SANIERUNGSTECHNIK RHONE AG
3900 BRIG · SCHINERSTRASSE 8 · TELEFON 028/24 26 26

SWISS BAU91

Schweizer Baumesse
Exposition suisse de la construction
Esposizione svizzera dell'edilizia
Swiss Building Fair

29. Januar – 3. Februar 1991
in den Hallen der Schweizer Mustermesse

Halle 115 · Stand 4

RESA®

*evoline – die neue Objektschrank – Linie
von Schneider*



S Schneider
Ideen rund ums Bad

W. SCHNEIDER + CO. AG METALLWARENFABRIK, CH-8135 LANGNAU-ZÜRICH, TEL. 01/713 39 31

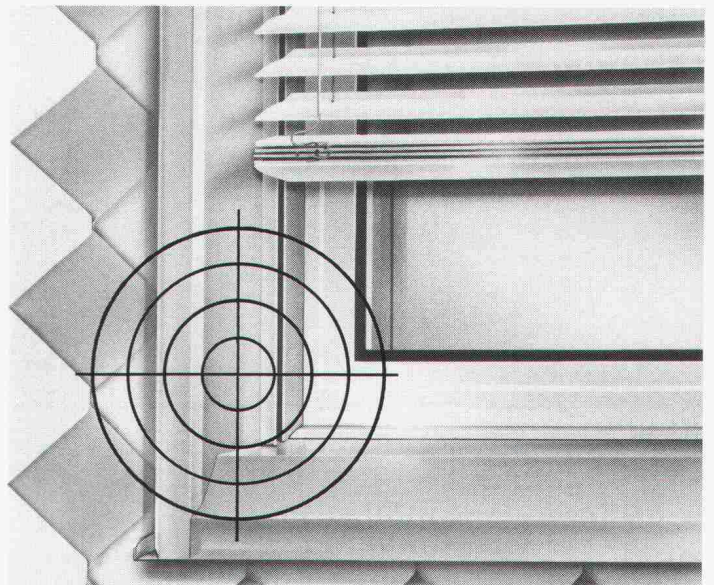

**Wünschen Sie sich
Technik oder Design?**

Wünschen Sie sich beides. Wählen Sie die Norma-Fensterzarge. Individuelle Anschlüsse für jedes Fassaden- und Rolladensystem garantieren eine optimale Technik. Erfahrene Mitarbeiter verwirklichen Ihre gestalterischen Vorstellungen.

**norma
BAUSYSTEME**

Ihre Dokumentation liegt für Sie bereit. Rufen Sie uns an, oder schicken Sie uns Ihre Adresse.

Norma Bausysteme – Meyer AG
Postfach – 6260 Reiden – ☎ 062-81 91 81

**Fensterbänke – Stahlzargen und
Türen – Individueller Metallbau**

Verbundpfähle

Stahlprofil mit Betonmantel

- Ausführung mit Schreitbagger, Hochbaukran oder Kleinstramme für Fundamentverstärkungen (h = 1,90 m)
- auch für beengte und schwer zugängliche Baustellen
- kein Kieskoffer erforderlich
- auch für Kleinbaustellen und Unterfangungen wirtschaftlich

GREUTER GRUNDBAU AG

8182 HOCHFELDEN
POSTFACH 26
TELEFON 01/860 70 78

Pressvortriebe
Rammvortriebe
Pfahlfundationen
Grundwasserabsenkungen

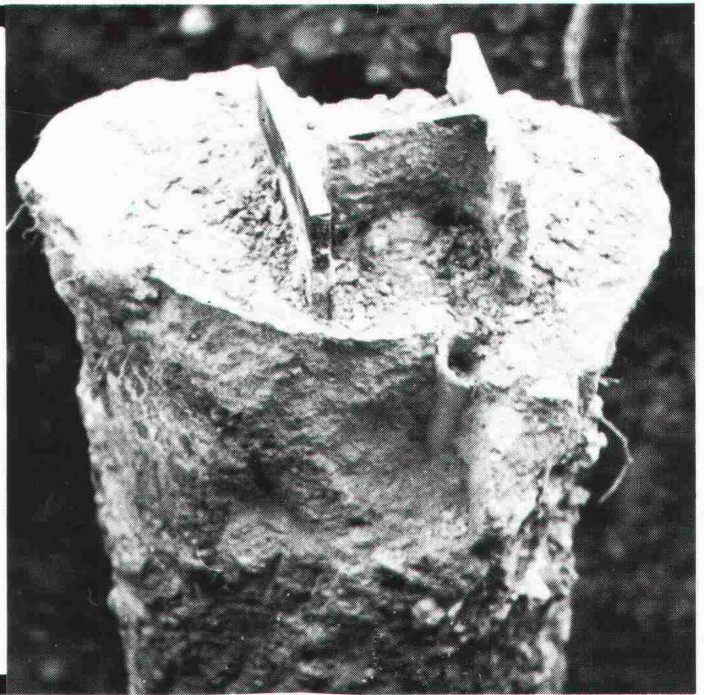

E in tolles Match auf dem "Centre Court" und Sie heute im Büro?

Wenn Sie als stark engagierter Architekt oder Ingenieur nicht nur im Beruf top sein wollen, dann brauchen Sie Zeit - Zeit für Sport zum Beispiel.

Mit unseren CAD-Systemen **ALLPLOT/ALLPLAN** können Sie Zeit und somit Freiraum zurückgewinnen. **ALLPLOT/ALLPLAN** ist speziell für Architekten und Bauingenieure konzipiert - es hilft Ihnen unter anderem:

- Routinearbeiten mühelos abzuwickeln
- Entwürfe überzeugend zu visualisieren
- oft wiederkehrende, ähnliche Teilprojekte rationell und fehlerfrei auszuführen
- knappe Zeitvorgaben ohne Stress einzuhalten.

Natürlich sind das noch längst nicht alle Vorteile von **ALLPLOT/ALLPLAN**. Detaillierte Unterlagen erhalten Sie ganz einfach - den Coupon unten rechts ausfüllen und noch heute einsenden.

Wir melden uns sofort und sagen Ihnen, wie Sie Ihre Arbeit besser und schneller erledigen können und wieder mehr Zeit für sich haben. Zum Nachdenken, Kreativsein und Geniessen.

CAD von Fides.
Damit Sie kein "As" mehr verpassen.

VIDES INFORMATIK

Fides Informatik z.H. Frau Hövker,
Badenerstrasse 172, 8004 Zürich, Tel. 01 249 27 06

Samstag, 15.00

6:0, 4:6, 6:2

und Sie lieber hinterm Schreibtisch?

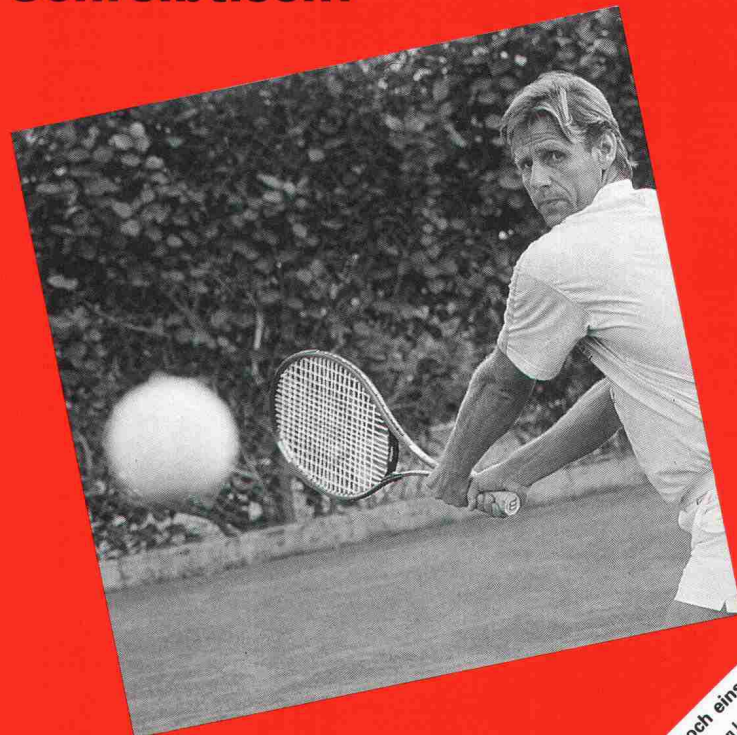

AGENCE BASEL

CAD von Fides: Freiräume für Menschen.

----- Coupon hier ausschneiden und heute noch einsenden -----
Ja, es interessiert mich, wie ich mit **ALLPLOT/ALLPLAN** Freiräume gewinnen kann. Bitte senden Sie mir deshalb:
Die detaillierte Produktbeschreibung Bauingenieur
Die Preisliste **ALLPLOT/ALLPLAN** Architekten
CAD Plan-Beispiele Einen Terminvorschlag für eine Gratis-Vorführung
AZAD/CAD-Bauplanadministration Bitte rufen Sie mich an.

S/A 42/90

Wer macht was?

Abdichtungen

Starr im Dünnschichtverfahren
BAUSCHUTZ AG, RASCOR-Systemtechnik
8048 Zürich, Bristenstr. 10, Tel. 01 / 432 11 30

BENZ AG, Kunstharzbeläge und
Bautenschutz. Bändlistrasse 31,
8064 Zürich, Tel. 01 / 432 50 24

IMPREGNA GmbH, 8036 Zürich,
Abt. Bausanierung, Hallwylstrasse 71
Tel. 01 / 241 95 05, Telefax 01 / 242 07 30

RENESCO AG, Wiesackerstrasse 89,
8105 Regensdorf, Tel. 01 / 842 33 55
Fax 01 / 840 36 08

STUMP BOHR AG, 8032 Zürich
Abt. Bautenschutz
Mühlebachstr. 20, Tel. 01 / 252 56 22

Abdichtungen

BAUPLUS c/o DIENER AG
Asylstr. 77, 8030 Zürich, 01 / 252 55 34

Abfallkonzepte

Büro für Kies + Abfall AG
3118 Uttigen, Tel. 033 / 45 48 48

BUXBAUM ENGINEERING AG,
5400 Baden, Mellingerstrasse 1,
Tel. 056 / 22 44 30

Abwasser-/Wasser-/Gas- Leitungen

Sika Robotics AG
Rohr-Sanierungs-Service
8627 Grüningen, Tel. 01 / 935 27 82
3147 Mittelhäusern, Tel. 031 / 93 00 26
6030 Ebikon, Tel. 041 / 33 58 55
4450 Sissach, Tel. 061 / 98 38 43
9326 Horn, Tel. 071 / 41 83 85
Effiziente Kanalisations-Rohrnetz-
sanierung mit dem «SikaRobot»-
System; ohne Aufgrabungen; in
Rohren von 150 bis 800 mm Durch-
messer (auch Hausanschlüsse).
Druckleitungs-Sanierungen Gas/
Wasser mit dem P.I.M.-Berst-Verfahren

Akustik

IMHOF AKUSTIK, Ingenieurbüro
9043 Trogen, Tel. 071 / 94 31 11
4242 Laufen, Tel. 061 / 89 21 51
SINUS ENGINEERING AG, 6010 Kriens
Amlehnstrasse 22, Tel. 041 / 41 79 19
Akustik und Lärmbekämpfung
Beratung, Messung, Gutachten

Alarm-Melder / Notruf / Melde-Anlagen

auf 2-Draht-Telefon od. Netzleitungen
TELBIT AG, W. Linggi, El. Ing. SIA
8340 Hinwil, Tel. 01 / 937 25 50 oder
Fax 01 / 937 48 45

Altlasten/Deponien

Dr. W. REHSE, Ing.- u. Hydrogeologie
Planung + Beratung, Tel. 031 / 25 83 21
3011 Bern, Gutenbergstrasse 13

Angewandte Klimatologie/Meteorologie

Umweltüberwachung/Lufthygiene/
Geoinformatik
METEOTEST, Tel. 031/23 74 17
Fabrikstrasse 29, 3012 Bern

Architektur-Dienstleistung

Arch.-Büro, seit 7 Jahren mit CAD
spezialisiert, zeichnet Projekt- und
Werkpläne mit CAD inkl. Ausmass.
Beste Referenzen sind vorhanden.
CADAG, CAD-Architektur AG,
8045 Zürich, Tel. 01 / 462 12 20

Architektur fotografie

Fotoatelier M. Rüedi
8266 Steckborn, Tel. 054 / 61 33 55

Architekturmodelle

LÜCHINGER Modellbau
9113 Degersheim, Tel. 071 / 54 15 22
SCHALK MODELLBAU AG
8050 Zürich, Tel. 01/302 64 11
5430 Wettingen, Tel. 056/27 10 80
WERNER SCHNÜRIGER, 8953 Dietikon
Moosmattstr. 16, Tel. 01/740 27 57
MODELLBAU ZABOROWSKY
Inhaber D. Raffainer
Neumarkt 10, 8001 Zürich, 01/252 22 16

Asbestentfernung Brandabschottungen

Reichenberger AG, 6038 Gisikon
Reuss-Strasse 9, Tel. 041 / 91 02 22

Bauaustrocknung

Roth-Kippe AG, 8055 Zürich
Gutstrasse 12, Tel. 01 / 461 11 55

Baugrunduntersuchungen

BBL Baulaboratorium AG
4132 Muttentz/Basel, Tel. 061/61 33 14

BBS BUREAU B. SCHINDLER
(s. Geologie - Geotechnik - Geophysik)

EUB, Prüflabor für Erdbau,
Umwelt und Baustoffe.
3014 Bern, Stauffacherstrasse 130 A
Tel. 031 / 42 81 52, Fax 031 / 41 18 53

CSD COLOMBI SCHMUTZ DORTHE AG
3007 Bern, Tel. 031 / 26 30 10
1052 Le Mont-s.-Lausanne, 021/37 12 41
1700 Fribourg, Tel. 037 / 22 76 66
5000 Aarau, Tel. 064 / 24 66 22
4410 Liestal, Tel. 061 / 921 24 28
6004 Luzern, Tel. 041 / 51 24 71
1950 Sion, Tel. 027 / 22 60 76
2900 Porrentruy, Tel. 066 / 66 58 58
8158 Regensberg, Tel. 01 / 853 02 57

GEOTEST AG
(s. Geologie - Geotechnik - Geophysik)

K + S P. KIEFER + R. STUDER AG
4153 Reinach BL, Tel. 061 / 711 94 76

SIEBER CASSINA + PARTNER
Sieber Cassina Handke + Partner
(s. Umweltverträglichkeitsprüfung)

Bauphysik

AG HEINR. HATT-HALLER, Zürich
Bauphysik und Bautechnologie
Tel. 01 / 461 16 50

KOPITSIS BAUPHYSIK
M. Sc. dipl. Bauphysiker SIA
5610 Wohlen, Tel. 057 / 22 55 15

Bauwerkserhaltung

CONCRETAG
Beratende Ingenieure u. Architekten
Produkteunabhängige Beratung und
Expertisen, Zustandsanalysen,
Unterhaltskonzepte, Sanierungs-
vorschläge, Laboruntersuchungen,
Qualitätssicherung
8052 Zürich, Schaffhauserstrasse 473
Tel. 01 / 302 11 33, Fax 01 / 302 12 50

VSL BETONEXPERT
Beratende Ingenieure, neutrale
Begutachtung, Zustandsanalysen,
Expertisen, Laboruntersuchungen,
Unterhaltskonzepte, Sanierungsvor-
schläge, Qualitätssicherung, Frisch-
betonkontrollen, Vakuuminjektionen.
8304 Wallisellen, Industriestrasse 48
Tel. 01 / 830 76 70, Fax 01 / 830 76 71
3000 Bern 22, Stauffacherstrasse 130
Tel. 031 / 40 19 00
1023 Crissier, Rue Arc-en-Ciel 2
Tel. 021 / 634 73 24

Bauschäden und Expertisen

AG HEINR. HATT-HALLER, Zürich
Hoch- und Tiefbauunternehmung
Tel. 01 / 461 16 50

CONCRETAG
(s. Bauwerkserhaltung)
LPM Baustoffprüfinstitut
Tannenweg 1066, 5712 Beinwil am See
Tel. 064 / 71 55 64, Fax 064 / 71 55 55

TFB + Betonstrassen AG Wildegg
Beratungen im Hoch-, Tief- und
Strassenbau
Lindenstrasse 10, 5103 Wildegg
Tel. 064 / 53 17 71, Telefax 064 / 53 16 27

VSL BETONEXPERT (s. Bauwerkserhaltung)

Betonfarben

PROTECTING AG,
Gütstrasse 15a, 8700 Küsnacht
Tel. 01 / 910 56 70, Fax 01 / 910 37 06

Betonlabor

EUB, Bern
Stauffacherstrasse 130 A, 3014 Bern
Tel. 031 / 42 81 52, Fax 031 / 41 18 53

Betonlabor

TFB Wildegg
Lindenstrasse 10, 5103 Wildegg
Tel. 064 / 53 17 71, Telefax 064 / 53 16 27
VERSUCHSSTOLLEN HAGERBACH AG
7320 Sargans, Tel. 085 / 2 59 09

Beton- und Naturstein- Untersuchungen

EUB, Bern (s. Betonlabor)
GEOTEST AG
(s. Geologie - Geotechnik - Geophysik)
CSD AG (s. Baugrunduntersuchungen)

Betonbohren/Betonfräsen

BETONBRENN AG, Asylstrasse 77
8030 Zürich, Tel. 01 / 252 55 39

Betonanierungen

BAUPLUS c/o DIENER AG
Asylstr. 77, 8030 Zürich, 01 / 252 55 34

BENZ AG, Kunstharzbeläge und
Bautenschutz. Bändlistrasse 31,
8064 Zürich, Tel. 01 / 432 50 24

BETOSAN AG, Zikadenweg 7,
3000 Bern 32, Tel. 031 / 42 92 82

AG HEINR. HATT-HALLER, Zürich
Hoch- und Tiefbauunternehmung
Tel. 01 / 461 16 50

IMPREGNA GmbH, 8036 Zürich,
Abt. Bausanierung, Hallwylstrasse 71
Tel. 01 / 241 95 05, Telefax 01 / 242 07 30

Gunit, Spritzbeton, Sandstrahlen
E. LAICH SA, 6670 Avegno,
Tel. 093 / 81 17 22

J. F. JOST BAU AG, Steinwiesenstr. 3,
8952 Schlieren, Tel. 01 / 730 32 32

RENESCO AG, Wiesackerstrasse 89,
8105 Regensdorf, Tel. 01 / 842 33 55
Fax 01 / 840 36 08

STUMP BOHR AG, 8032 Zürich
Abt. Bautenschutz
Mühlebachstr. 20, Tel. 01 / 252 56 22

TECTON-BAUTENSCHUTZ AG
5432 Neuenhof, Ringstr. 18
Tel. 056 / 87 11 90, Fax 056 / 86 18 55

Brandabschottungen

AG für Isolierungen
8050 Zürich, Tel. 01 / 311 63 63

Reichenberger AG, 6038 Gisikon
Reuss-Strasse 9, Tel. 041 / 91 02 22

Brandschutzdämmungen

AG für Isolierungen
8050 Zürich, Tel. 01 / 311 63 63

SCHNEIDER DÄMMTECHNIK AG,
8401 Winterthur, Im Hölzli 26
Tel. 052 / 89 21 21

CAD

allcad ag, CAD für das Bauwesen
8625 Gossau ZH, Tel. 01 / 935 49 27
Schulung, Verkauf, Hot-Line, Planpro-
duktion mit ALLPLOT/ALLPLAN

CAD/Messerli CAD

Professionelles CAD im Bauwesen
Bauadministration (1550 Kunden)
ROLAND MESSERLI Informatik
8957 Spreitenbach, Tel. 056 / 70 12 55
3011 Bern, Tel. 031 / 46 19 14

CAD

RZW DR. WALDER + PARTNER AG
Rechenzentrum und Softwarehaus
3073 Gümliigen, Tel. 031 / 52 69 62
8032 Zürich, Tel. 01 / 383 65 75

CAD acadGraph

M-INFORMATIC AG, 8953 Dietikon,
Grünastrasse 23, Tel. 01 / 743 71 11
Beratung, Schulung, Gesamtlösungen
(siehe SIA-Systemkatalog CAD)

CAD-Arbeitsplätze für Archi- tekten und Bauingenieure

FIDES INFORMATIK
8004 Zürich, Tel. 01 / 249 27 01
Integrierte Lösungen (Berechnungen,
Devisierung, CAD) für das gesamte
Bauwesen.

CAD-Ausbildung

Einführungs- und Intensivkurs,
Individualtraining, Vertrieb
ALLPLOT/ALLPLAN
CDS Bausoftware AG
9435 Heerbrugg, Tel. 071 / 72 66 75

CAD für Architektur u. Design

CAD-Systeme CADAM und CATIA
IBM Schweiz, CAD-Center
Hohlstrasse 604, 8048 Zürich
Tel. 01 / 436 73 68

CAD für Architekten und Bau- ingenieure/Bauadministration

PCG INFORMATICA AG
8957 Spreitenbach, Tel. 056/71 49 81-82
komplette Lösung für das Bauwesen

CAD vom Architekten

VIFIAN + ZUBERBÜHLER AG
8904 Aesch, Tel. 01 / 737 38 11
Das seit 1987 von Schweizer
Architekten meistgekaufte
CAD-System! An einer unverbind-
lichen Demo zeigen wir Ihnen warum.

CAD von Architekt zu Architekt

PLAN-X / ARCHITEKTUR + CAD
3065 Bolligen (-Bern), Kirchstr. 11
Tel. 031 / 58 01 13, Beratung -
Schulung - Verkauf - Zeichnerarbeit

CAD für Bauwesen

ARIGER, MARTY & ZWICKY AG
9500 Wil, Tel. 073 / 22 56 64
«Aus der Praxis - für die Praxis»
Devisierung, Baukostenkontrolle -
CAD-Lösung - die integrierte Lösung

CAD/STATIK/EDV für Bauingenieure

Programmsystem CAESAR,
vollständige EDV-Lösungen für das
ganze Bauingenieurbüro.
RONY DAHINDEN
Ingenieure + Software AG
8370 Sirnach, Tel. 073 / 26 39 22

CADD für Architekten

Die Komplettlösung auf dem PC für
Architektur und Innenausbau:
3D/SOLIDS und PAINT für Entwurf
und Präsentation, 2D für Konstruktion
Beratung - Schulung - Gesamtlösung
POINT LINE AG, Zürcherstr. 27
5402 Baden, Tel. 056 / 20 14 60

Datenverarbeitung

INSER AG, Beratende Ing. für EDV
Rechen- und Zeichenzentrum
3097 Liebfeld, Tel. 031 / 26 30 10

EDV-Baulösungen

Bauadministration und CAD auf PC's
PTO P. Petillo, 5212 Hausen b. Brugg
Unterlagen, Vorführung, 056 / 42 12 32

EDV/Softwareentwicklung

Optimierungen, Simulationen, techn.
Datenbanken, Ingenieurberechnungen
LEO VOGT, dipl. math. ETH
9014 St. Gallen, Tel. 071 / 27 56 49

Endoskopie

VSL BETONEXPERT (s. Bauwerkserhaltung)

Entfeuchtung

Gesamtheitliche Mauerentfeuchtung
Anderegg AG, St. Gallen, 071 / 23 65 64

Erschütterungen/Messungen

AIR-LOC Schrepfer AG,
Eigenheimstrasse 22,
8700 Küsnacht ZH, Tel. 01 / 929 22 66

CSD AG (s. Baugrunduntersuchungen)

EXPLOSIV CONSULT AG
8492 Wila, Tel. 052 / 45 17 78

GEFAS AG (s. Geologie - Geotechnik -
Geophysik)

GEOTEST AG
(s. Geologie - Geotechnik - Geophysik)

K + S P. KIEFER + R. STUDER AG
4153 Reinach BL, Tel. 061 / 711 94 76

Fassadenplanung

Metallbau-Planung J. F. Meyer AG
6006 Luzern, Würzenbachstr. 17
Tel. 041/31 20 88

Felslabor

VERSUCHSSTOLLEN HAGERBACH AG
7320 Sargans, Tel. 085 / 2 59 09

Feuchtigkeitsmessgerät

Schieritz & Hauenstein AG
Finklerweg 32, 4144 Arlesheim
Tel. 061 / 701 10 60, Fax 061 / 701 16 41

Frischbetonkontrollen

EUB, Bern
Stauffacherstrasse 130 A, 3014 Bern
Tel. 031 / 42 81 52, Fax 031 / 41 18 53

IMP Bautech AG (s. Strassenbaulabor)
VSL BETONEXPERT, 8304 Wallisellen
Industriestrasse 48, Tel. 01 / 830 76 70
Fax 01 / 830 76 71

Geologie – Geotechnik – Geophysik

BBS BUREAU B. SCHINDLER
2502 Biel - Biemme, Tel. 032 / 41 14 96
2515 Prêles, Tel. 032 / 95 21 43
2800 Delémont, Tel. 066 / 22 88 96

CSD AG (s. Baugrunduntersuchungen)
GEFAS AG, Hinterbüelstrasse 3
8307 Effretikon, Tel. 052 / 32 25 32
Geophysikalische Tiefensondierungen,
Bauwerksuntersuchungen (Georadar),
Erschütterungsmessungen, Sprengtechnik

GEOTEST AG
3052 Zollkofen, Tel. 031 / 57 20 74
9008 St. Gallen, Tel. 071 / 24 87 10
6048 Horw LU, Tel. 041 / 47 10 24
8955 Oetwil a. L., 4587 Aetingen SO
1700 Fribourg, 1033 Cheseaux-s./L.
1915 Chamoson VS

SIEBER CASSINA + PARTNER
Sieber Cassina Handke + Partner
(s. Umweltverträglichkeitsprüfung)

Geotechnik

G. MUGGLIN AG
Beratung, Untersuchungsprogramme,
Planung, Berechnung, Überwachung
in Grundbau, Bodenmechanik und
allgem. Tiefbau. Schösslistr. 24a,
8044 Zürich, Tel. 01 / 251 48 62

Grundbautechnik

RL TERRAPROJECT AG ZUG
6300 Zug, Tel. 042 / 31 44 47

Holzbeizarbeiten

Amstutz & Sahli AG, 8032 Zürich
Chem. Holzbeizerei und Spritzwerk
Hofackerstr. 11A, Tel. 01 / 53 50 40

Holzschutzmittel

Dr. R. MAAG AG, 8157 Dielsdorf
Tel. 01/855 11 11
Color xex, Xerotin, Xylosan

Injektionen

BAUSCHUTZ AG, RASCOR-Systemtechnik
8048 Zürich, Bristenstr. 10, Tel. 01 / 432 11 30

BENZ AG, Kunstharzbeläge und
Bautenschutz. Bändlistrasse 31,
8064 Zürich, Tel. 01 / 432 50 24

AG HEINR. HATT-HALLER, Zürich
Hoch- und Tiefbauunternehmung
Tel. 01 / 461 16 50

IMPREGNA GmbH, 8036 Zürich
Abt. Bausanierung, Hallwylstrasse 71
Tel. 01 / 241 95 05, Telefax 01 / 242 07 30

A. KÄPPELIS SÖHNE AG,
Umwelttechnik, Bautenschutz
6430 Schwyz, Tel. 043 / 21 11 71
6460 Altdorf, Tel. 044 / 2 99 93

RENESCO AG, Wiesackerstrasse 89,
8105 Regensdorf, Tel. 01 / 842 33 55
Fax 01 / 840 36 08

STUMP BOHR AG, 8032 Zürich
Abt. Bautenschutz
Mühlebachstr. 20, Tel. 01 / 252 56 22

TECTON-BAUTENSCHUTZ AG
5432 Neuenhof, Ringstr. 18
Tel. 056 / 87 11 90, Fax 056 / 86 18 55

Isolierungen

AG für Isolierungen
8050 Zürich, Tel. 01 / 311 63 63

SCHNEIDER DÄMMTECHNIK AG
8401 Winterthur, Im Hölzli 26
Tel. 052 / 89 21 21

Isolierelemente LEGATHERM Steildach/Estrichboden

LEGANORM AG, 8407 Winterthur
Feldstrasse 31, Tel. 052 / 25 26 16

Kanalisationen

Krähenmann AG / Kasapro AG
Kanalunterhalt und -sanierungen
9202 Gossau SG, Tel. 071 / 85 35 11

Kanalsanierungen

A. KÄPPELIS SÖHNE AG,
Umwelttechnik, Bautenschutz
6430 Schwyz, Tel. 043 / 21 11 71
6460 Altdorf, Tel. 044 / 2 99 93

Klebearmierungen

AG HEINR. HATT-HALLER, Zürich
Hoch- und Tiefbauunternehmung
Tel. 01 / 461 16 50

RENESCO AG, Wiesackerstrasse 89
8105 Regensdorf, Tel. 01 / 842 33 55
Fax 01 / 840 36 08

Kunst am Bau

JAKOB SCHWARZ, SWB/GSMBA
8005 Zürich, Tel. 01 / 271 68 97

Kunststoff-Dichtungsbahnen

Über 30 Typen Sarnafil für Bauwerk-
schutz, Umweltschutz und attraktive
Membranbauten.
Sarna Kunststoff AG
6060 Sarnen, Tel. 041 / 66 99 66

Lärmexperten

BAUMGARTNER & PARTNER AG
8645 Jona-Rapperswil,
Sonnenbergstr. 26, Tel. 055 / 27 35 25
W. BÖHLER, dipl. Ing. ETH/SIA
8645 Jona, Tel. 055 / 28 35 35
Kataster, Messungen, Berechnungen

BMP Dr. Pelli + Co., 8027 Zürich
Splügenstr. 3, Tel. 01 / 202 21 51
Auslenk- und Berechnungen, Projektie-
rung von Schutzmassnahmen
SINUS ENGINEERING AG, 6010 Kriens
Amlehnstrasse 22, Tel. 041 / 41 79 19
Lärmbekämpfung und Akustik
Beratung, Messung, Expertisen

Lärm- und Schwingungs- expertisen

SULZER-innotec, Fachstelle für
Schwingungen und Akustik
Postfach, 8401 Winterthur
Tel. 052 / 81 21 23

Lärmschutz

SCHNEIDER DÄMMTECHNIK AG
8401 Winterthur, Tel. 052 / 89 21 21
Lärmbekämpfung und Akustik
Beratung, Projektierung,
Schallschutzanlagen, Messungen

SIEGFRIED KELLER AG, Wallisellen
Lärmschutz, Büro und Lager:
Zürichstrasse 38, 8306 Brüttsellen
Tel. 01 / 833 59 51

Luftreinhalung

BMP Dr. Pelli + Co., 8027 Zürich
Splügenstrasse 3, Tel. 01 / 202 21 51
Emissions- und Immissionsberech-
nungen (UVP, Kataster, Herkunft und
Auswirkungen, Prognosen)

Materialprüfung

BBL Baulaboratorium AG
4132 Muttenz/Basel, Tel. 061/61 33 14

EUB, Bern
Stauffacherstrasse 130 A, 3014 Bern
Tel. 031 / 42 81 52, Fax 031 / 41 18 53

IMP Bautech AG (s. Strassenbaulabor)
LPM Baustoffprüfinstitut
Tannenweg 1066, 5712 Beinwil am See
Tel. 064 / 71 55 64, Fax 064 / 71 55 55

TFB Wildegg
Lindenstrasse 10, 5103 Wildegg
Tel. 064 / 53 17 71, Telefax 064 / 53 16 27

Mauerentfeuchtungen

BAUSCHUTZ AG, RASCOR-Systemtechnik
8048 Zürich, Bristenstr. 10, Tel. 01 / 432 11 30

BENZ AG, Kunstharzbeläge und
Bautenschutz. Bändlistrasse 31,
8064 Zürich, Tel. 01 / 432 50 24

RENESCO AG, Wiesackerstrasse 89,
8105 Regensdorf, Tel. 01 / 842 33 55
Fax 01 / 840 36 08

STUMP BOHR AG, 8032 Zürich
Abt. Bautenschutz
Mühlebachstr. 20, Tel. 01 / 252 56 22

TECTON-BAUTENSCHUTZ AG
5432 Neuenhof, Ringstr. 18
Tel. 056 / 87 11 90, Fax 056 / 86 18 55

Mauertrockenlegungen

A. STAUB AG
7304 Maienfeld, Tel. 085 / 9 49 42

Messtechnik

Dehnung mit DMS, Weg, Kraft, Druck,
Rissüberwachung, Temperatur
H. Dietrich, Gerenstr. 12, 3065 Bolligen
Tel. 031 / 58 08 11, Fax 031 / 58 55 23

Metall- und Fassadenplanung

Feroplan, 7000 Chur
Alexanderstrasse 16, Tel. 081 / 22 55 04

Metall-Normtüren

Brander AG, 8162 Steinmaur
Tel. 01 / 853 06 22, Fax 01 / 853 06 75

MSR-Planung

VONTOBEL ENGINEERING
Ingenieurbüro für Mess-, Steuer- und
Regeltechnik in haustechnischen
Anlagen, Gebäudeautomation; pro-
dukteneutraler MSR-Planer
9202 Gossau SG, Tel. 071 / 85 50 30

Natursteine

J. und A. Kuster, Steinbrüche AG
8807 Freienbach, Tel. 01 / 784 25 25

Oberlichter/Dachverglasungen

TUCHSCHMID AG, Kehlhofstr. 54
8500 Frauenfeld, Tel. 054 / 26 11 11

Pfahlprüfungen

GEOTEST AG
(s. Geologie – Geotechnik – Geophysik)

Pumpen

GRUNDFOS PUMPEN AG
8117 Fällanden
Tel. 01 / 825 29 25, Telex 828 462

HÄNY & CIE. AG, Pumpen- und
Wasseraufbereitungsanlagen
8706 Meilen, Tel. 01 / 925 11 31
Fax 01 / 923 38 44

SOMMER SCHENK SUISSE
Pumpenbau, 5213 Villnachern
Tel. 056 / 43 13 63

Pumpen/Armaturen

KSB Zürich AG, 8031 Zürich,
Tel. 01 / 44 99 33, Telex 822 707

Quellfassungen

langjährig, fachgerecht, optimal
B. Jäger, Tiefbau
8932 Mettmenstetten, seit 1963
Tel. 01 / 767 03 19

Rammdurchstossungen

Unterquerungen, alle Ø, 14 J. Praxis
B. Jäger, Tiefbau
8932 Mettmenstetten, Tel. 01/767 03 19

Rammsondierungen

RL TERRAPROJECT AG ZUG
6300 Zug, Tel. 042 / 31 44 47

Rissverpressung

Dichtend und kraftschlüssig
Anderegg AG, St. Gallen, 071 / 23 65 64

Schadstoffentfernung

Abbau von mit Giftstoffen belasteten
Anlagen und Entseuchung von
Gebäuden.

REICHENBERGER AG, 6038 Gisikon
Reuss-Strasse 9, Tel. 041 / 91 02 22
Filiale Basel, Gartenstrasse 63
4052 Basel, Tel. 061 / 23 17 71

Schalldämmende Baelemente

Das Fachwerk «Schalldämmung»
zeigt einfach, klar und sicher wie man:
Türen, Trennwände, Holzbalkendecken,
Dächer, Aussenwände (Holzbau),
Rolladenkästen usw. konstruiert bzw.
saniert. Zu beziehen für Fr. 55.– bei
HAWA AG, Abteilung
Schalldämmplatten «HAWAPHON»
8932 Mettmenstetten, Tel. 01 / 767 14 71

Schallschutz- und Schwingungstechnik

AIR-LOC Schrepfer AG, Eigenheimstr. 22
8700 Küsnacht ZH, Tel. 01 / 929 22 66

ANGST + PFISTER, 8052 Zürich
Thurgauerstr. 66, Tel. 01 / 306 61 11
PAUL SCHWAB AG, Soodstr. 57,
8134 Adliswil, Tel. 01 / 710 02 22

Schaumstoffstreifen zur Fugen-Hinterfüllung

Schaumstoff AG, 8303 Bassersdorf
Geerenweg 4, Tel. 01 / 836 61 14

Sprengtechnik

EXPLOSIV CONSULT AG
8492 Wila, Tel. 052 / 45 17 78

Spritzbeton

ARGE STUTZ BAUTENSCHUTZ
Gunit, Hydro-Dynamik, Sandstrahlen
8580 Hatswil, Tel. 071 / 67 13 24
Gunit, Sandstrahlen
E. LAICH SA, 6670 Avegno
Tel. 093 / 81 17 22

Strassenbaulabor

IMP Bautech AG, Inst. für Mat.-Prüfung
Mittelgäustr. 205, 4617 Gunzgen SO
Tel. 062 / 46 20 46, Fax 062 / 46 19 31

Theatertechnik

H.-J. HUBER, Planungsbüro für
Theater- und Lichttechnik
Gumelenstrasse 14, 8810 Horgen
Tel. 01 / 725 25 52, Fax 01 / 725 78 22
Neutr. Beratung, Planung u. Fachbauleitung

Thermolackierungen

Thermolackierwerk Waltenspül AG
6142 Gettnau LU, Tel. 045/81 20 51
Telefax 045 / 81 38 15

Trennwände - Werkkabinen

Verstellbare Blättler-Wände
schallsoliert, feuerbeständig
BLÄTTLER AG, Holz- und Metallbau
Industriestr. 1, 8117 Fällanden, 01/825 43 85

CHRISTEN + PARTNER AG,
4616 Kappel b. Olten
Trennwand- und Kabinenfabrikation
Tel. 062 / 46 36 46, Fax 062 / 46 40 90

Treppen

COLUMBUS-TREPPEN AG
9245 Oberbüren, Tel. 073/51 37 55
Spindeltreppen aus Holz und Alu,
Scheren- und Holzschiebetreppen

Umweltverträglichkeitsprüfung

BBS BUREAU B. SCHINDLER
(s. Geologie – Geotechnik – Geophysik)
Büro für Kies + Abfall AG
3118 Uttigen, Tel. 033 / 45 48 48

BUXBAUM ENGINEERING AG,
5400 Baden, Mellingerstr. 1,
Tel. 056 / 22 44 30

CSD AG (s. Baugrunduntersuchungen)
GEOTEST AG
(s. Geologie-Geotechnik-Geophysik)

grobau management (Projektleitungen)
9500 Wil, Tel. 073 / 22 18 22

SIEBER CASSINA + PARTNER
Beratende Geologen und Ingenieure
8004 Zürich, Tel. 01 / 291 07 00
4600 Olten, Tel. 062 / 32 15 85
3007 Bern, Tel. 031 / 26 35 35
5000 Aarau, Tel. 064 / 22 82 01
Sieber Cassina Handke + Partner
7000 Chur, Tel. 081 / 24 10 26

Ungezieferbekämpfung

Ketol AG, Abt. Insecta-Service
8157 Dielsdorf ZH, Tel. 01/853 05 16

Unterquerungsarbeiten mit Stahl- und Eternitrohren bis 1000 mm Ø

für Kanalisation und Werkleitungen
TRENCHAG AG, 8305 Dietlikon
Tel. 01/833 22 05

Vorfabrizierte Armierungen

Mit FIRISTA-Elementen armerieren Sie
wirtschaftlicher. FIRIPA-Anschlusskörbe
(Spezial-Prospekt verlangen)
FISCHER REINACH AG, 5734 Reinach
Tel. 064 / 71 15 55, Telex 981 532
Telefax 064 / 71 60 12

Waagen

METTLER-TOLEDO (Schweiz) AG,
Waagen und analytische Instrumente
Grabenstr. 8, 8606 Nänikon-Uster
Tel. 01 / 941 61 61, Fax 01 / 941 60 16

Wasserentkeimung

KATADYN PRODUKTE AG, Industriestr. 27,
8304 Wallisellen, Tel. 01 / 830 36 77

Zustandserfassung von Bauwerken

CONCRETAG (s. Bauwerkserhaltung)
VSL BETONEXPERT (s. Bauwerkserhaltung)

Die Insel in Ihrer Wohnung

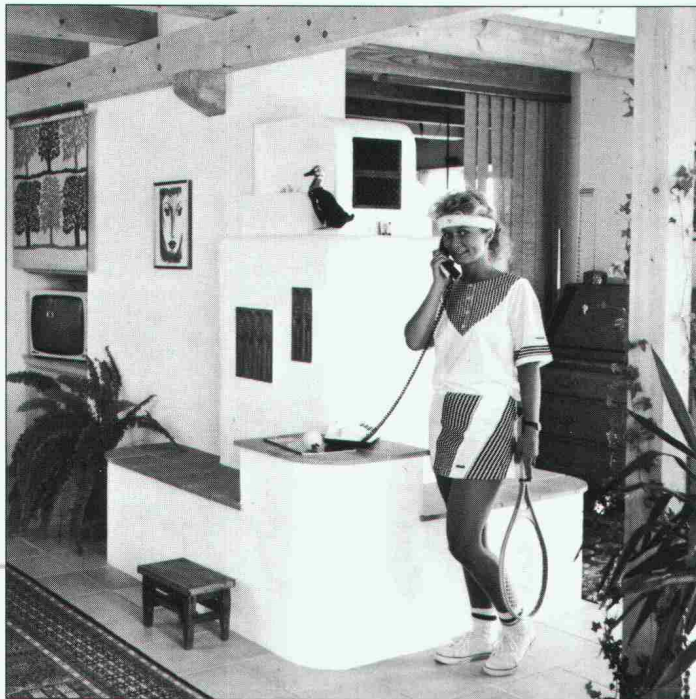

Biofire-Kachelöfen

Für ungetrübte, erholsame Stunden,
bei einem gesunden Wohnklima.

Fertig eingebaut schon ab Fr. 8900.-
(Abb. Richtpreis Fr. 11970.-)
Ein echter Speicherkachelofen.

Nähere Informationen erhalten Sie bei einer der 40 Biofire-Vertretungen, oder bei
Biofire-Vertriebs AG, Hauptstrasse 37, 3286 Muntelier/Murten, Tel. 037 71 38 34



- Lichtplatten
- Befestigungstechnik
- Plexiglas

neo mat

Neomat AG · 5734 Reinach AG · Tel. 064/71 62 62 · Fax 064/71 72 33

SP41



Neu



Glutz 8500

Fenstergetriebe in CrNi für Metallfenster

Technisch hochwertige Ausführung. Griffe im gleichen Design erhältlich wie die Türdrücker 5036, 5054, 5064, 5040, 5067, 5015 usw.

Mitnehmer nach Wahl passend zu Roto (2 Modelle) oder zu Sigenia. Verlangen Sie unseren Prospekt.

Glutz

Beschlagen in Beschlägen

Glutz AG Segetzstrasse 13
4502 Solothurn
Tel. 065 2151 71
Fax 065 22 06 57
Telex 934 163

Wohn^träume unterm Dach

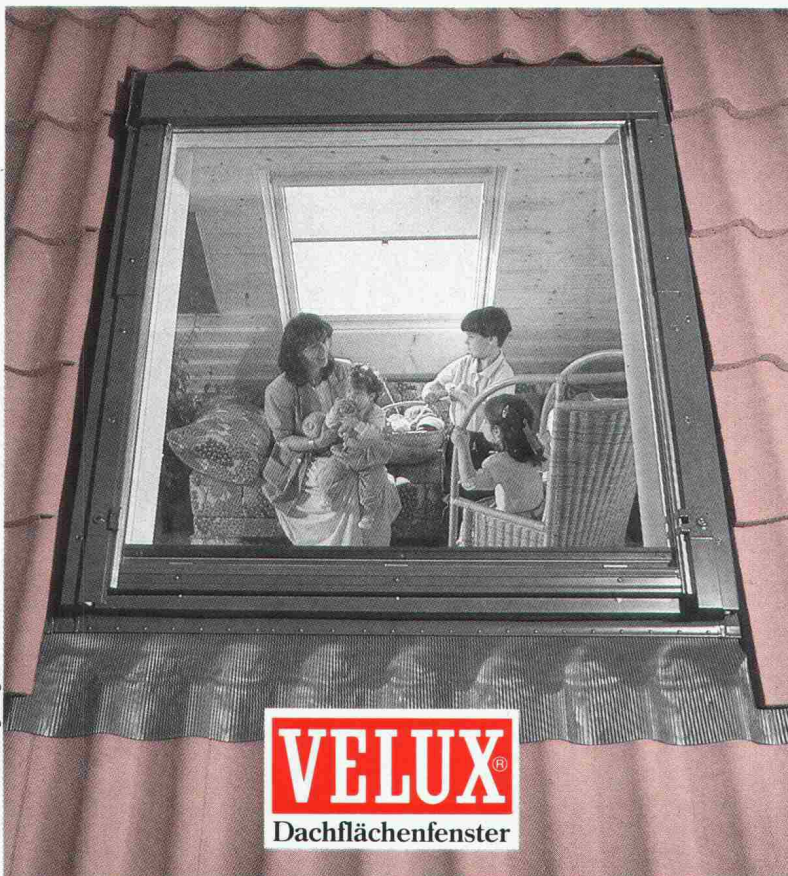

Die preisgünstige Lösung für Ihren Traum-Wohnraum unter dem Dach. Mit VELUX Dachflächenfenstern finden Sie die beste Lösung für Ihren Dachausbau bei Neubauten und Altbaurenovationen. Wir helfen Ihnen bei der Planung Ihrer Dachwohnträume.

Die VELUX Dachflächenfenster passen in jedes Dach und geben die gemütliche Wohnatmosphäre unterm Dach.

VELUX Dachflächenfenster entsprechen den Anforderungen und Bedürfnissen aktueller Architektur:

- harmonische Integration ins Dach
- 9 Normgrößen in verschiedenen Ausführungen
- Isolier-, Wärme-, Sonnen-, Schall- und Sicherheitsgläser
- Sonnenschutz- und Zubehörartikel
- Neu: Aussenrolläden für neue oder bereits eingebaute VELUX Dachflächenfenster

VELUX (Schweiz) AG, Industriestrasse 7,
4632 Trimbach, Telefon 062 20 12 12

Bitte senden Sie mir die 24seitige, farbige
Dokumentation. SIA

Name _____

Adresse _____

Plz./Ort _____

TECTON

**Beton-
sanierung**

**Mauerwerk-
sanierung**

Injektionen



Schule des
Kaufmännischen Verbandes Zürich

Die Spezialisten für Abdichtungen, Bautenschutz, Gewässerschutz

5432 Neuenhof
Ringstrasse 18
Bautenschutz:
Tel. 056 87 11 90
Fax 056 86 18 55

7307 Jenins
im Oberdorf 119 A
Tel. 085 9 50 82
Fax 085 9 29 76

5432 Neuenhof
Ringstrasse 18
Flachdach:
Tel. 056 86 47 47
Fax 056 86 18 55

4133 Pratteln
Rütiweg 3
Tel. 061 821 70 71
Fax 061 821 70 07

4704 Niederbipp
Breitsteinweg 16
Tel. 065 73 11 33
Fax 065 73 10 16

3110 Münsingen
Südstrasse 8a
Tel. 031 92 62 22
Fax 031 92 62 97

1530 Payerne
A la Palaz
Tél. 037 61 15 46
Fax 037 61 28 87

8330 Pfäffikon
Hochstrasse 120
Tel. 01 952 31 11
Fax 01 952 32 17

Der statische Entlüfter Aspirateur Scherrer ist ein stiller Schaffer, der tief Luft holt ohne Motor und ohne bewegliche Teile. Das Resultat: kein Pfeifen, kein Klappern. Und was da so geräuschlos und wartungsfrei dahindöst, entlüftet Industrie-, Gewerbebauten, Scheunen, Sporthallen. Und ist auch als zügiger Cheminée-Hut im Eigenheim perfekt. Achten Sie auf das Original, der Fachhandel führt es.

GESANG, WEM GESANG GEGEBEN.

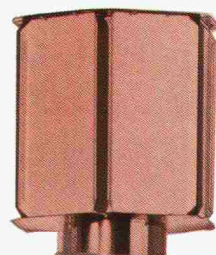

Transparente Überdachungen in vielen Formen und Farben.



CUPOLux-Lichtkuppeln. 41 Grössen. Auch mit Rauch- und Wärmeabzug.

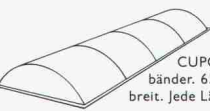

CUPOLux-Lichtbänder. 65-325 cm breit. Jede Länge.

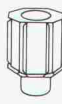

Aspirateur: robuster, statischer Entlüfter. 1a Cheminée-Hut.



Jakob Scherrer Söhne AG
Bau- und Apparatespenglerei
Allmendstrasse 7 8059 Zürich 2
Telefon 01 202 79 80 Telex 817 810
Telefax 01 202 79 90

Styrodur®

von BASF.

Grün und gut.



...macht das umgekehrte Dach funktionssicher.

„Umgekehrt“ heißt: Hier liegt die Dämmschicht auf der Abdichtung des Flachdaches. Sie senkt die Wärmeverluste und schützt die Dachhaut. Styrodur besitzt alle Eigenschaften, die ein Dämmstoff für ein Umkehrdach benötigt. Gutes Wärmedämmvermögen und hohe Druckfestigkeit. Praktisch keine Wasseraufnahme durch geschlossenzellige Struktur und beidseitige Schäumhaut. Schwerbrennbar BKZ V1. Bitte fordern Sie weitere Informationen an.

Generalvertrieb in der Schweiz
Kork AG, Kunststoffwerke
5623 Boswil, Telefon 0 57/47 11 44
BASF (Schweiz) AG
8820 Wädenswil/Au

BASF

Teroson

In der Abdichtungstechnik
ist die Zeit nicht stehengeblieben:

Bituthene

selbstklebend



Vor Jahren als revolutionär eingestuft – Heute als das zeitgemässe Bitumen-Abdichtungssystem erkannt!

- bequem und schnell die Verlegung
- doppelt sicher die Wirkung
- sauber, umwelt- und gesundheitsbewusst das gesamte Konzept



Verlangen Sie umfassende Informationen:

GRACE AG
Div. Teroson
Hertistrasse 29
CH-8304 Wallisellen
Telefon 01- 830 44 90
Telefax 01- 830 37 87

Bitte lassen Sie mir die technische Dokumentation über Bituthene zukommen

Ihr technischer Berater sollte mich anrufen

Name: _____

Firma: _____

Adresse: _____

PLZ, Ort: _____

Schilling

**Kaminbau und -sanierung
für Industrie, öffentliche
Bauten und Wohnhäuser.**

Planung, Herstellung und Montage
durch erfahrene Spezialisten.
Schilling-Chromstahlkamine sind
geprüft und durch den VKF aner-
kannt, TA-Nrn. 4191, 4291, 4299.
Verlangen Sie Beratung oder eine
Expertise:

**Ing. K. Schilling AG/SA
Kaminneubau
Kaminsanierungen**

8600 Dübendorf
Tel. 01/821 88 05

1052 Mont/Lausanne
Tel. 021/32 64 33

9008 St. Gallen
Tel. 071/25 30 22

6600 Locarno
Tel. 093/31 53 58



**Aha -
durch Rutz
saiert!**

Seit 50 Jahren
führend – jetzt mit
3 Kaminsystemen:

- Chromnickelstahl –
bewährt und günstig
- PKS – Keramglas – das
umweltfreundliche
Kondensationskamin
- Fiberkeramik – hinter-
lüftete Fertigelemente
für Cheminée und -öfen.

Rutz – der Name für Kamine!

Rutz Kaminbau AG
Wibachstr. 3, 8153 Rümlang, Tel. 01/817 13 11

**Normstahl® Tore · Türen
Antriebe**

**Garantie
10
Jahre**

Seiten-Sectional-Tore – ideal auch für Rundbögen.
Kein Platzverlust vor und hinter dem Tor. Keine Servicetür
nötig. Bis 12 m Breite und 3,5 m Höhe. Holz-, Kupfer-, Alu-
Stahlbeläge oder ohne Belag zum Selbstgestalten.

✂ **Gratis-Farbprospekte bitte anfordern** ✂

Für die Garage <input type="checkbox"/> Renovation <input type="checkbox"/> Neubau);	Für den Garten:
<input type="checkbox"/> Schwingtore	<input type="checkbox"/> Gerätehäuser
<input type="checkbox"/> Seiten-Sectional-Tore	<input type="checkbox"/> Gerätebox
<input type="checkbox"/> Decken-Sectional-Tore	<input type="checkbox"/> Solar-Hügelbeet
<input type="checkbox"/> Garagentüren	<input type="checkbox"/> Komposter

Normstahl® **NORMSTAHL-Werk**
Industriestraße 193
CH-9462 Montlingen
☎ (071) 78 27 27

krippner-bogen®
das zeit- und geldsparende Fertigelement

planen –
setzen –
fertig.

in verschiedenen Grössen
und Wandstärken
(auch Segmentbögen)
bei Ihrem Baumaterialhändler.

Generalimporteure: Thumag AG, 9326 Horn TG, 071 / 41 22 42

Portables Präzisions- Feuchtigkeits- und Temperatur- Messgerät Mod. 31

VAISALA

- Kontrastreiche LCD-Anzeige für % rF und °C
- Messbereich 0 bis 100% rF -40 bis +80 °C für Sonde
- Genauigkeit ±2%
- Extrem kurze Ansprechzeit
- Gewicht nur 400 g

Fr. 750.-

exkl. WUST



KELAG

Künzli Elektronik AG
Ringstrasse 5, 8603 Schwerzenbach, Telefon 01/825 02 02

allcad ag
Laufenbachstrasse 9
8625 Gossau
Tel. 01 935 49 27

Armieren mit CAD

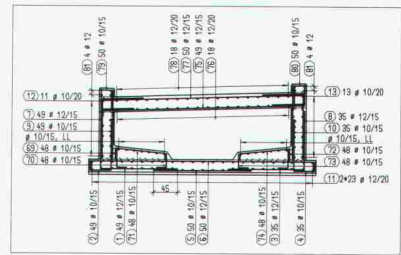

ist für ALLPLOT/ALLPLAN kein Problem. Wird deshalb von mehr als jedem dritten Bauingenieurbüro in der Schweiz, das CAD einsetzt, ALLPLOT verwendet?

CAD
für Architekten und Ingenieure
Verkauf, Schulung, Beratung,
Planproduktion
Hansruedi Keller, Bauing. SIA/ASIC



allcad®

CAD:
ARBEITSPLÄTZE
BESONDERER ART

leuwico
die Nr.1 in Europa



perfekte Ergonomie – vom **Sitzen** bis zum **Stehen**.
modulares Möbelprogramm – beliebig erweiterbar.

Fordern Sie Unterlagen an bei der Generalvertretung:

JOMA

Zeichentechnik/Büromöbel

JOMA-Trading AG
Weinstrasse 22 Tel. 052 61 41 11
8355 Aadorf Fax 052 61 20 51

PrintMedia-Service

AURO

Konsequente Naturfarben

Gesundes Bauen

Ob innen oder aussen, AURO-Produkte schützen und pflegen Bauten rundum: Veredelung, Imprägnierung, Gestaltung und Pflege von Holz, Stein und Metall.
Verlangen Sie unsere Dokumentation und Wiederverkäufer-Liste.

Coupon

- Bitte senden Sie uns gratis Ihre Unterlagen über
- Farben, Wachse, Lacke und Lasuren
 - Imprägnierungen (Holzschutz)
 - Kleber und Leime
 - Isolationen
 - Zustellung von Prospektunterlagen und Preislisten

Name/Vorname _____

Adresse: _____

PLZ/Ort: _____

Einsenden an: Lötischer Naturfarben, Ritterstrasse 18, 6014 Littau

Lötischer Naturfarben

Ritterstrasse 18, 6014 Littau, 041 - 57 55 66

Die
bessere
Lösung

Sichere Barrieren für Lösch- und Hochwasser!

Schäden durch kontaminiertes Löschwasser oder Wassereintrich lassen sich wirksam verhindern. Sorgen Sie vor mit Rückhaltebarrieren!

- leicht und absolut dicht
 - immer einsatzbereit
- Verlangen Sie Unterlagen!

NeoVac® Im Dienste der Umwelt

9463 Oberriet Tel. 071 78 18 88 Fax 071 78 29 49



Über- dachungen

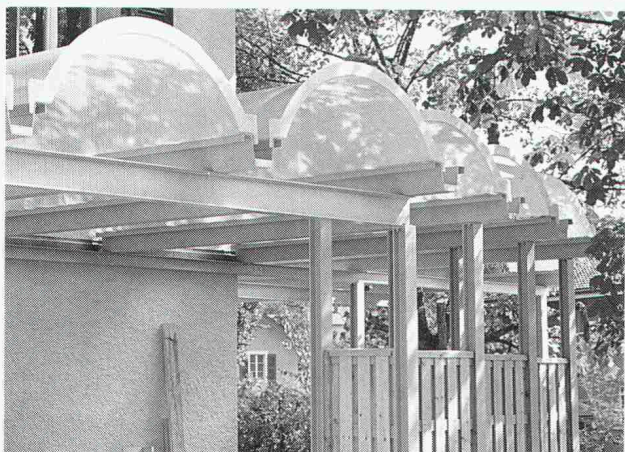

Tonnengewölbe aus Polyester, transparent oder Farbe nach Wahl. Bewährtes System für den Industrie-, Wohn- und Shoppingbereich. Auf Wunsch auch in Acryl lieferbar. Verlangen Sie Unterlagen oder Beratung.

COLASIT AG, Kunststoff-Apparatebau
Postfach 85, CH-3700 Spiez
Tel. 033 55 61 61, Fax 033 54 81 61

COLASIT

MIK 3000

FEUCHTE
TEMPERATUR
TAUPUNKT



- z.B. bei
- Luft
 - Papier
 - Mauerwerk
 - Schüttgüter

Defensor

novasina messtechnik

Defensor AG, CH-8808 Pfäffikon SZ, Talstrasse 35-37,
Telefon 055/47 61 11

Ein Unternehmen der IFF - Walter Meier Holding AG

Kommunal- und Industrieservice

Saugen und Blasen fester und
flüssiger Stoffe
Strassenreinigen und
-abranden
Belagfräsen und -trennen
Betonfräsen und -trennen

Weiss + Appetito Spezialdienste AG Bern

Statthalterstrasse 46
Postfach
3018 Bern
Telefon 031 34 23 23

Weiss+Appetito

**Absaugen von sämtlichen festen,
flüssigen und schlammigen Materialien**

zum Beispiel ● Reinigen von Faultürmen ● Sand-
und Kiesfängen ● Schlackenböden ● Flachdächer ●
Aushub usw.

**Wir blasen auch Materialien wie Kies,
Sand, Splitter, Leca, Gartenerde**

- auf Flachdächer
- in Silo
- als Hinterfüllung usw.

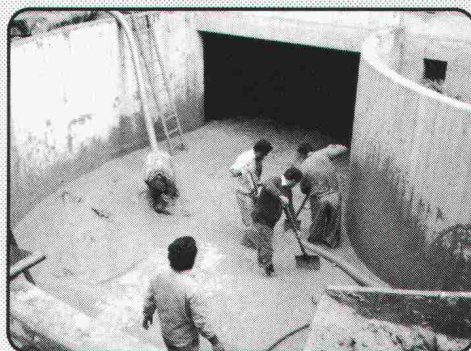

Einsatz bei Überschwemmungen und Katastrophen.

Für vorbeugenden Brandschutz . .

**. . zum Beispiel
Rohrabschottungen
S90**

Promat



PROMAT AG
Rümikerstrasse 45
8409 Winterthur-Hegi
052 27 41 27

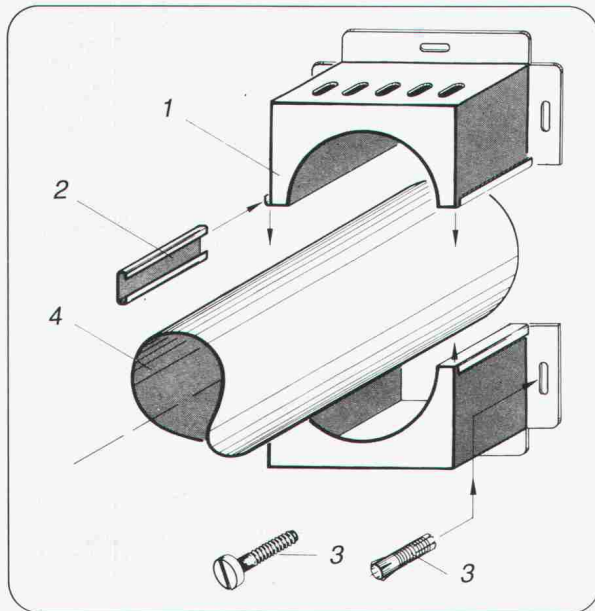

- 1 PROMASTOP-Rohrmanschette
- 2 Klemmverschluss
- 3 Metallspreizdübel mit Schraube
- 4 Kunststoffrohr

Verlangen Sie unsere technischen Unterlagen

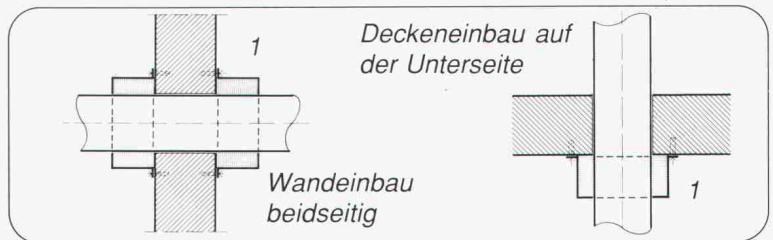

**Wegweisend,
wenn's um Isoliersysteme geht!**

Wancor AG

Althardstrasse 5 Zikadenweg 27 Rte de Bois-Genoud 1 Falkensteinerstr. 15
8105 Regensdorf/ZH 3006 Bern 1023 Crissier/VD 4132 Muttenz/BL
Tel. 01/840 51 71 Tel. 031/41 47 41 Tel. 021/634 97 03 Tel. 061/61 23 00

LAMITHERM-/FAMISOL-Aussendämm-Systeme, WANCOR-DACH-Systeme,
WANCOR-AKUSTIK-Systeme, Wärmedämmplatten STYROFOAM/HERAKLITH.

Für sicheres Isolieren am Bau

w||a||n||c||o||r

Armco-Multiplate/DM2-Profile

... seit Jahrzehnten bewährt im Schweizer Tief- und Strassenbau



Lagerstrasse 10, 8953 Dietikon, Telefon 01/743 31 11



KOENIG Bausysteme

Oberlichter

Ihr Partner für wertbeständige Lösungen



Stahlbauten/Hochregallager
Fenster und Fassaden
Transportsysteme

Tuchschmid



Tuchschmid AG · CH-8500 Frauenfeld · Telefon 054 26 1111

Super-Angebot: CAD-WORKSTATION

Computer:
Hauptplatte, US-Board, 80386er/33MHz, 64 KB
Cache Memory, 4 MB RAM, inkl. 14"-Monitor etc.

Fr. 9100.- ✓

Grafikset:
20"-Farbmonitor und Grafikkarte miroGRAPH
530, Auflösung 1280x1024, 60 Hz

Fr. 10900.- ✓

Plotter:
NEOPLOT A-O, 880x3200 mm,
HPGL-kompatibel

Fr. 8950.- ✓

Fr. 28950.- ✓

Und dazu die richtige Software wie AutoCAD,
BauCAD, CADarc usw., Schulung und Support!

ADRA-3374

WE-WEHANDELSAG
Schaffhauserstrasse 424
8050 Zürich
Telefon 01/302 04 28
Fax 01/302 12 96

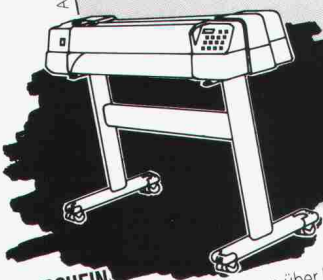

GUTSCHEIN

Bitte senden Sie unverb. Unterlagen über Ihre CAD-Workstation zHd.

Firma _____

Strasse _____

PLZ/Ort _____

Tel. _____

Der zuverlässige Tip

ECONOMY

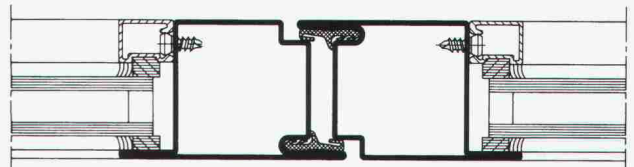

**Das Profilsystem für leichte,
flächenbündige Türen in den
Bauhöhen von 40 und 50 mm**

Jansen AG, 9463 Oberriet SG
Stahlröhrenwerk, Kunststoffwerk
Telefon 071/789 111, Telex 881 850, Telefax 071/78 22 70

JANSEN

Metallveredelung Industrieller Korrosionsschutz

Wenn es um Werterhaltung und Aesthetik geht, zählt nur erstklassige Arbeit.

In der Metallveredelung wie im industriellen Korrosionsschutz sind wir führend und erbringen objekt- und problemorientierte Dienstleistungen in grosser Vielfalt.

Feste Termine, prompter Abhol- und Lieferservice.

vb VERZINKEREI AG
BETTWIASEN

9553 Bettwiesen TG, Metallveredelung
Industr. Korrosionsschutz
Tel. 073 · 22 21 44, Fax 073 · 22 65 12

W VERZINKEREI
WELLHAUSEN AG

8552 Wellhausen TG, Feuerverzinkung
Duplex (Zink + Farbe)
Tel. 054 · 66 21 21, Fax 054 · 66 21 29

Doppelboden, das flexible Bodensystem

AGB sorgt dafür, dass bei Verwaltungs- und Bürobauten, Computerräumen, Fertigungsstätten usw. die Zukunft nicht verbaut wird!

Hohe Kosten bei Neubauten und Renovationen verlangen zukunftsorientiertes Planen. Dazu gehört die Schaffung notwendiger Voraussetzungen, dass Installations- und Raumanpassungen bei veränderten Bedürfnissen problemlos, schnell und kostengünstig realisiert werden können. Unser Bodensystem und unsere Dienstleistungen legen dafür den idealen Grundstein.

5 verschiedene Baustoffe für Doppelböden – hochverdichteter Holzwerkstoff, Leichtbeton, Kalziumsulfat, Stahl, Aluminium – in mehr als 20 Ausführungen und unzähligen Kombinationsmöglichkeiten, tragen individuellen Bedürfnissen voll Rechnung. Mit **AGB** – immer eine Spur besser!

- Beratung
- Verkauf
- Planungshilfe
- Montage
- Service

AGB Bautechnik Aktiengesellschaft

CH-4800 Zofingen · Telefon 062/52 11 22 · Telefax 062/52 11 26

Ihr Bodensystem interessiert mich. Senden Sie mir ausführliche Informationen und illustrierte Dokumentation.

Name: _____

Strasse: _____

PLZ/Ort: _____ SIA 90

Einsenden an: AGB Bautechnik Aktiengesellschaft, 4800 Zofingen

Software Wasserbau und Rapportwesen

Wasserwirtschaftliche REHM-Programme für:
MS-DOS-Personal-Computer und UNIX-Mehrplatz-Systeme

Bereich Abwasser

KAREL – relationale Kanaldatenbank
HYDRA – instationär, hydrodynamisches Kanalnetzmodell
SUMLIN – Kanalnetzberechnung nach dem Summenlinienverfahren
KANAL – Kanalnetzberechnung
KADIGI – Flächenermittlung der Kanal-Einzugsgebiete mittels Digitizer
KANALPLOT – Zeichnen von Kanallängsschnitten
KAPLO3 – Zeichnen von Kanallängsschnitten für Trennsysteme
KANALGRAPH – Grafische Darstellung von Kanallängsschnitten am Bildschirm
NIVPLOT – Zeichnen von Geländelängsschnitten u. Geländequerprofilen
GAAP – Berechnung von hintereinandergeschalteten Regenentlastungsanlagen
RUE – Berechnung von Regenentlastungsanlagen als Einzelbauwerken

Bereich Gewässer-Ausbau

FLUSS – Wasserspiegelberechnung für Flussprofile und unregelmässige Gerinne
FLUSSPLOT – Zeichnen von Längs- und Querschnitten im Flussbau
ELLING – Massenermittlung für Flussprofile
UNIT-HYDROGRAPH – Berechnung von Niederschlagsabflussmodellen

Bereich Gas- und Wasserversorgung

CROSS – Berechnung von Wasserversorgungsnetzen
GAS – Berechnung von Gasnetzen
CROSSPLOT – Zeichnen von Wasserversorgungslängsschnitten
GASPLOT – Zeichnen von Gasversorgungslängsschnitten
CROSSPLAN – Zeichnen von Rechenetzplänen für Wasserversorgung
GASPLAN – Zeichnen von Rechenetzplänen für Gasversorgung

Rapportwesen: Projektkostenüberwachung speziell für Ingenieurbüros entwickelt bis 99 Mitarbeiter und Kostenarten

Vertretung der REHM-Programme für die Schweiz:

Ingenieurbüro **Florin Rizzoli**, Säntisstrasse 6, 8570 Weinfelden
Tel. 072 / 22 45 45

H&T FENSTER

Neu: 5 Jahre Garantie!

Darüber sollten wir mal reden...



Senden Sie uns dieses Inserat. Wir schicken Ihnen weitere Dokumentationen.

HOCH- & TIEFBAU AG AARAU
FENSTERFABRIK
Schiebewände
Harmonikaturen
Wintergärten
Fensterfabrik
Gegründet 1869

Vorm. M. Zschokke AG 5001 Aarau Tel. 064 24 33 24 Fax 064 24 46 44

FORMTECH

FORMTECH AG
8492 Wila, Tel. 052 45 25 13
Telefax 052 45 24 18

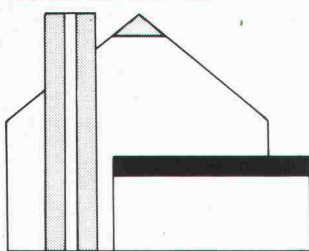

Flachdach- und Terrassen-Sanierung

- 1 Vegetationsplatten für die Dachbegrünung
- 2 Abdichtungsschutzbahnen aus Recycling-Gummi-granulat
- 3 REGUPOL-Elastikplatten lösen Gewichts- und Trittschallprobleme
- 4 PERLITE-Thermoperl die isolierende Ausgleichsschicht

IS ET

Ingenieurschule Burgdorf
Abt. Energietechnik
Pestalozzistrasse 20
3400 Burgdorf
Tel. 034 22 61 61

Breitgefächerte Ausbildung
Energieprobleme anpacken

Im einjährigen

NACHDIPLOMSTUDIUM ENERGIETECHNIK

werden jährlich

24 ENERGIEINGENIEURE

ausgebildet

- Ganzheitliches Denken
- Umfassendes Wissen
- Hintergrundinformationen
- Intensives Studium, Gruppenarbeiten, Seminare, Praktika

Ganztagesstudium für Architekten und Ingenieure.

Beginn jeweils im Frühjahr

Unterlagen und Anmeldefomulare: 034 22 61 61

Tische, Stühle, Bänke



- Tische, Stühle, Barhocker, Bänke auf Mass
- Besuchen Sie unsere grosse Fabrik-Ausstellung in Boswil

keusch
Tisch- & Stuhlfabrik AG

Zentralstrasse 21 5623 Boswil
Tel. 057/46 12 84 od. 46 14 70

Gratisprospekt

Unglaublich...

- 50% Kostenersparnis
- Optimale Isolationslösung
- Sicherheit durch überlegenen Korrosionsschutz
- Rationelles Verlegen
- Keine unterbrochene Statik
- Sonderanfertigungen

...aber wahr, diese Vorteile des Kragplatten-Isoliererelementes von SFS Stadler!

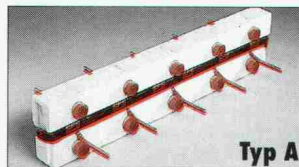

Typ A

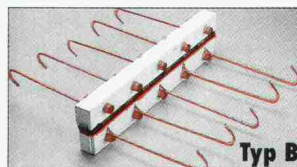

Typ B

Senden Sie mir:

- Den neuen, ausführlichen Kragplatten-Isoliererelement-Prospekt
- Den praktischen Bestellblock

Name: _____

Firma: _____

Adresse: _____

Vertrieb Ostschweiz:

SFS Stadler
9435 Heerbrugg
Tel. 071-70 51 51

Vertrieb übrige Regionen:

Betomax AG
8604 Volketswil
Tel. 01-945 04 04

SFS

SEB 2.01.90



Wo postforming aufhört...
...fängt ORSOPAL erst richtig an!

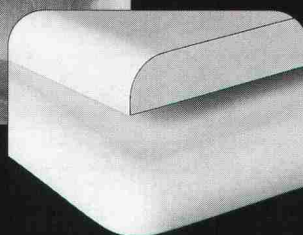

ORSOPAL ist eine absolut wasserfeste Giessharz-Beschichtung für Holzbauteile. Zwei bis drei Millimeter stark - ohne Fugen und Stösse. Das hält dauerhaft. Die dauerhafte Lösung, auch in feuchten Räumen.

Dreidimensional verformte Teile sind kein Problem. Sämtliche RAL/NCS-Farben stehen zur Verfügung.

Wir beschichten Ihre Holzbauteile in Einzelanfertigung sowie in Serien.

Rufen Sie uns an. Wir beraten Sie gerne!

ORSOPAL AG, 5742 Kölliken
Tel. 064 / 43 11 21, Fax 064 / 43 64 57

proceq
LASTO-THERMOKRAG
KRAGPLATTENANSCHLUSS
 mit Aktiv-Korrosionsschutz LASTO-NOX
 verlegeleicht und transportsicher

PROCEQ SA
 Riesbachstrasse 57, CH-8034 Zürich
 Tel. 01/383 78 00 - Fax 01/383 85 87

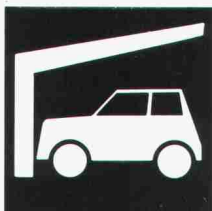
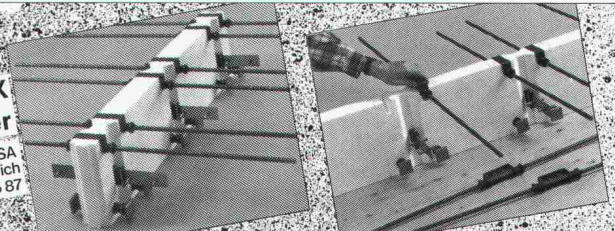

Parkiersysteme und Unterstände für Velos, Mofas und Autos

Verlangen Sie unsere ausführliche Dokumentation:
 Tel. 062/25 33 11
 Fax 062/26 65 90



Giroud-Olma

Giroud-Olma AG
 Maschinen- und Apparatebau
 CH-4601 Olten



Raum Konzepte

Innenarchitektur und progressive Raumgestaltung.
 Material- & Farbberatung.
 Interdisziplinäre Kenntnisse garantieren Ihnen optimale Ergebnisse!

Sonnenmatt 3, 8136 Gattikon, Tel. 01/7201868, Fax 01/7202585

Wirtschaftlich, kostensparend und für Ihre Bedürfnisse konstruiert!

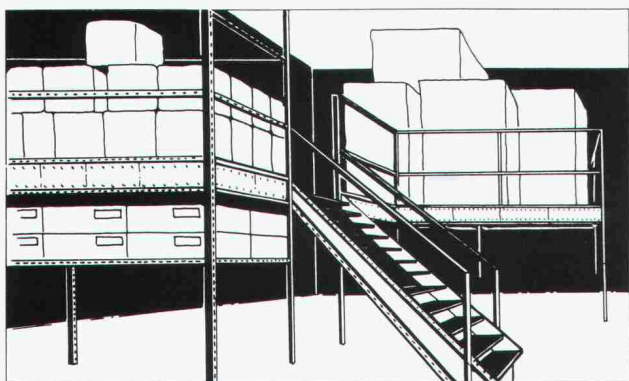

- Kragarmregale mit und ohne Dach
- Kragarmregal-Hallen
- Zwischenböden
- Rauntrennwände
- Palettenregale
- Tablarregale
- Sonderkonstruktionen

40 JAHRE ANS ANNI

FOCO

FOCO Forster AG, Lager- und Fördertechnik
 Weidenstrasse 2, 4147 Aesch BL, Tel. 061 78 22 33, Fax 061 782 782

PROFESSIONELLE DEKONTAMINATION

E. & K. W.



- BRAND- UND WASSER-SCHADENSANIERUNG
- BRANDSCHUTZ
- ASBESTENTFERNUNG
- PROFESSIONELLE DEKONTAMINATION
- INDUSTRIEWARTUNG
- CHEMISCHE PRODUKTE

RAG

REICHENBERGER AG Gartenstrasse 63 Telefon 061/231 771
 Filiale Basel CH-4052 Basel Telefax 061/231 813

24-Stunden-Pikett für Brandschaden-Sanierung Tel. 041/91 34 10

proceq
LASTO-ISOTRITT
TRITTSCHALL-DÄMMKONSOLE
 als Lärmschutz in Treppenhäusern,
 Aufzugschächten, Loggien usw.

PROCEQ SA
 Riesbachstrasse 57, CH-8034 Zürich
 Tel. 01/383 78 00 - Fax 01/383 85 87

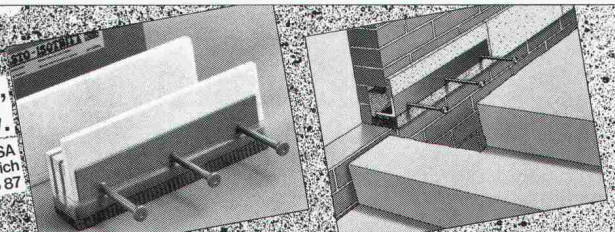

Raum- und Platzbedarf? Wir bieten die Lösung!



Einzelcontainer oder komplette Gebäude

Preisgünstig, mobil, sofort benutzbar! Mieten Sie doch einfach Ihre Räume. Conducta liefert Ihnen alles, z. B.

- Büro
- Bauleitung
- Temporäre Räume
- Unterkünfte
- Sanitär
- während Umbauzeit usw.
- Garderobe
- Magazin
- Kantine
- Werkstatt

Interessante Miete/Kauf-Bedingungen.

Conducta Fabrik für Baumaschinen Winterthur 052/89 88 88
Kappel/SO 062/46 42 20 Landquart 081/51 53 33 Münchenbuchsee 031/86 39 39

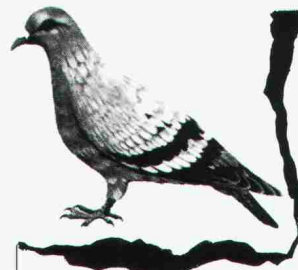

Rentokil

Wissenschaftliche Schädlingsbekämpfung seit 60 Jahren.

GRATIS Inspektionen + Beratungen

Möwen, Kleinvögel
Holzschädlinge

Tauben

Wir schützen Ihre Liegenschaft.

Samtliche anderen Haushaltsschädlinge und Lästlinge bekämpfen wir in über 40 Ländern weltweit.

GARANTIE
bis zehn Jahre

Büros in Zürich 01 750 25 50 Solothurn 065 23 50 15 Genf 022 755 49 55
Servicestellen in der ganzen Schweiz.

Nicht teurer als eine normale Steckdose: die kindersichere

prisabambini



prisabambini-Steckdosen schützen Kinder vor gefährlichen Stromunfällen.

Ein eingebauter Schutz im Innern verhindert ein einpoliges Stecken mit Stricknadeln, Drähten oder anderen Gegenständen.

Alle *prisabambini*-Steckdosen sind im Handel an den roten Etiketten erkenntlich.

Lieferbar in weiss, schwarz oder braun, als Einfach- oder Mehrfachsteckdose. Fragen Sie Ihren Elektroinstallateur oder direkt

amacher

AMACHER AG Elektrotechnik + Apparatebau
Lettenweg 76, 4123 Allschwil
Tel. 061 63 45 45 Telex 963 837 Telefax 061 63 99 09

THORO

Sanierung und Schutz von Beton und Mauerwerk

ERHÄLTICH BEI
IHRER
BAUMATERIALHÄNDLER



Seit 1912

Kundendienst:
Tel. 071/ 859 785
021/6 357 721

Fax 071/ 859 786
021/6 357 726

Stellenangebote



Uli Lippuner AG Ingenieure & Planer

Winkel 142, 7304 Maienfeld, Telefon 085/9 41 59
Haus Linde, 9472 Grabs, Telefon 085/7 37 33

Wir sind ein leistungsstarkes, aufstrebendes Ingenieurunternehmen mit Sitzen im Kanton Graubünden und Kanton St. Gallen. Der langfristige Auftragsbestand sowie die Pläne zum Ausbau bieten einem qualifizierten

DIPL. BAUINGENIEUR ETH

die Chance, seine bereits erworbenen Fähigkeiten in einer Kaderfunktion umzusetzen. Gezielte Weiterbildungsmaßnahmen und die tatkräftige Unterstützung eines qualifizierten Teams erleichtern den Einstieg als

STELLVERTRETER DES CHEFS

Wir wenden uns an einen unternehmerisch denkenden, engagierten Ingenieur mit Erfahrung in der Projektleitung von Hoch- und/oder Tiefbauten, mit Motivationsvermögen, Flexibilität im Verkehr mit Auftraggebern sowie natürlichen Führungseigenschaften.

Als Gegenleistung bieten wir ein breites Entwicklungsfeld, Selbständigkeit sowie der Stelle entsprechende finanzielle und soziale Rahmenbedingungen. Unser Herr U. Lippuner freut sich auf die Kontaktnahme.

Für anspruchsvolle Arbeiten suchen wir für unser Büro in Schwyz

1 Bauingenieur ETH

Für einen jüngeren Bewerber bietet sich die Möglichkeit, sich in interessante Hoch- und/oder Tiefbauprojekte (Tunnelbau) einzuarbeiten. Einem erfahrenen Bewerber kann je nach Neigung die verantwortungsvolle Projektleitung im Industriebau oder im Tief- und Tunnelbau angeboten werden.

In unserem Team bieten wir ein angenehmes Arbeitsklima, fortgeschrittene Anstellungsbedingungen, flexible Arbeitszeiten und einen mit allen modernen Hilfsmitteln ausgestatteten Arbeitsplatz (EDV- und CAD-Arbeitsplätze).

Wir freuen uns auf Ihre Bewerbung.

Ingenieurbüro **Birchler, Pfyl + Partner AG**
Beratende Ingenieure ETH/SIA/ASIC
Riedstrasse 7, 6430 Schwyz, Tel. 043 / 21 20 44

ARCHITEKTEN HTL

FÜR ENTWURF, AUSFÜHRUNGS-
PLANUNG UND PROJEKTL EITUNG
ANSPRUCHSVOLLER BAUTEN
GESUCHT.

**RÄSCHLE
& PARTNER AG**
ARCHITEKTEN

8500 Frauenfeld Freie Strasse 5 Telefon 054 221616

JÖRG LIENERT UNTERNEHMENSBERATUNG IN ORGANISATIONS- UND PERSONALFRAGEN

Ausgebildeter Statiker mit Interesse, sich in einem renommierten Ingenieurbüro zu profilieren.

Mein Auftraggeber ist eines der bekannteren Ingenieurbüros in der Innerschweiz, das seit vielen Jahren in anspruchsvollen Projekten involviert ist. Im Zuge einer gezielten Kader-Nachwuchsplanung bin ich beauftragt, einen jüngeren

Bauingenieur HTL

für den Massivbau und Spezialtiefbau

anzusprechen, der beispielsweise den Einstieg in die Praxis sucht und mit modernsten Instrumenten sowie einer entsprechend exakten Einführung interessante Aufgaben bewältigen möchte.

Falls Sie der Kurzbeschreibung dieser nicht alltäglichen Position anspricht, bitte ich Sie, mir Ihre Bewerbungsunterlagen zur Verfügung zu stellen. Diskretion dürfen Sie voraussetzen.



Jörg Lienert, Pilatusstr. 30, 6002 Luzern, Telefon 041 - 23 72 78

Neu- und Umbauprojekte realisieren

Bau- und Projektleiter

Als Bau- und Projektleiter bekleiden Sie eine Schlüsselfunktion! Sie repräsentieren und vertreten gegenüber externen Architekten, Bauunternehmen, Behörden usw. eine bekannte, leistungsfähige Produktions- und Handelsguppe mit Hauptsitz in Zürich.

Verschiedene komplexe Grossprojekte sind in Bearbeitung oder werden nächstens in Angriff genommen. Zudem wird das bestehende, umfangreiche und anspruchsvolle Liegenschaftenportefeuille kontinuierlich den sich verändernden Bedürfnissen angepasst.

Ausgestattet mit entsprechenden Kompetenzen, stellen Sie eine wirtschaftliche sowie fach- und termingerechte Abwicklung und Realisierung der verschiedensten Bauprojekte sicher. **Planen, Organisieren, Koordinieren, Steuern, Überwachen** – das sind Aufgabenschwerpunkte!

Für diese umfassende Projekt- und Steuerungsaufgabe suche ich Kontakt zu einem Generalisten und Baufachmann, der sich durch Ausbildung (Architekt HTL oder Bauführer), Berufspraxis und berufliche Stellung erfolgreich profiliert hat und mit modernen Baumanagement-Methoden vertraut ist.

Persönlich sollten Sie sich durch unternehmerisches Denken, Organisationstalent, Verhandlungsgeschick, Durchsetzungsvermögen, Flexibilität und Führungsqualitäten auszeichnen. Idealalter 30–45 Jahre.

Wenn Sie diese auf eine grosse Selbständigkeit zugeschnittene, sehr weitgesteckte, verantwortungsvolle und vielseitige Aufgabe anspricht, bitte ich Sie, mit mir schriftlich oder telefonisch Verbindung aufzunehmen. Ich stehe Ihnen gerne für ein umfassendes Informationsgespräch zur Verfügung und behandle Ihre Kontaktnahme selbstverständlich sehr vertraulich.

Kurt Büchler

topwork ag

Unternehmensberatung und Kaderselektion

8008 Zürich, Mühlebachstrasse 7

Telefon 01 / 261 28 90, Fax 01 / 261 28 91

 Sektion Executive-Search



KANTON
URI

LAND- UND
FORSTWIRTSCHAFTSDIREKTION

Als Mitarbeiter im Amt für Meliorationen suchen wir einen

Sachbearbeiter Tiefbau

Aufgabengebiet: Bearbeitung und Prüfung von landwirtschaftlichen Subventionsprojekten im Bereich Tiefbau (insbesondere landw. Güterstrassen und Wege, Seilbahnen, Wasserversorgungen)

Anforderungen: ETH- oder HTL-Abschluss als Kulturingenieur, Bauingenieur oder mit anderer gleichwertiger Ausbildung. Erfahrung im landwirtschaftlichen Tiefbau ist erwünscht.

Dienstort: Altdorf, Kanton Uri

Stellenantritt: 1. Januar 1991 oder nach Vereinbarung.

Besoldung: Gemäss Dienst- und Besoldungsverordnung für die Mitarbeiter der kantonalen Verwaltung.

Die Stelle bietet ein interessantes Einsatzgebiet mit zeitgemässen Arbeitsbedingungen.

Die Bewerbung mit Zeugnissen, Lebenslauf, Foto sowie Auskünften über die bisherigen Tätigkeiten ist bis spätestens 12. November 1990 an die Land- und Forstwirtschaftsdirektion Uri, Klausenstrasse 2, 6460 Altdorf, zu richten. Nähere Auskunft erteilt Alois Ulrich, Vorsteher des Amtes für Meliorationen und Seilbahnkontrolle (Tel. 044/4 23 05).

Land- und Forstwirtschaftsdirektion Uri
Hans Zurfluh, Regierungsrat

In unserem Ingenieurbüro von mittlerer Grösse mit interessanten Aufgaben in den meisten Sparten der Bauingenieurkunst ist die Stelle eines

Bauingenieurs ETH oder HTL

wieder zu besetzen.

Wir bieten Ihnen:

- ein angenehmes Arbeitsklima in neuen Büroräumlichkeiten
- eine abwechslungsreiche Tätigkeit bei der Lösung von grösseren, interessanten Bauingenieuraufgaben
- eine ausbaufähige Stelle mit guten Aufstiegs- und Weiterbildungsmöglichkeiten und
- eine sorgfältige Einführung

Fühlen Sie sich angesprochen? Dann freuen wir uns über Ihre Anfrage bei Herrn Jean Richard, Telefon 064 / 51 79 69 oder Ihre schriftliche Bewerbung bei unserem Ingenieurbüro in Lenzburg.

Unsere Firma betreibt weitere Büros in der Stadt Zürich, in Steinhausen ZG und in Uster ZH.

EAG

Postadresse **Ingenieurbüro Eichenberger AG**
Postfach Zelglistrasse 47, 5600 Lenzburg
5600 Lenzburg 1 Tel. 064 / 5179 69, Telefax 064 / 5112 40

MITARBEITEN
AN DER
ZUKUNFT DER
BAHN

Energieversorgung der Eisenbahn... ein vielseitiger Job bei den SBB. Die **Direktion Kraftwerke der SBB** in Bern sucht für

- die Sektion **Kraftwerk tiefbau** eine/n

Tiefbau- oder Eisenbetonzeichner/in

für zeichnerische und konstruktive Aufgaben im Rahmen des Unterhalts und der Erneuerung von Kraft-, Umformer- und Unterwerksanlagen. Ausführung der Bauleitung mit Devisierung, Ausmass und Abrechnung.

- die Abteilung **Elektromechanik** eine/n

Zeichner/in

für zeichnerische, konstruktive und administrative Aufgaben im Fachgebiet Anlagenbau der Bahnstromversorgung. Dabei werden teils konventionelle, teils moderne Mittel (CAD) eingesetzt. Sie verfügen über eine Ausbildung in einem technischen Bereich, zeichnerisches Flair und elektrotechnische Kenntnisse. CAD-Kenntnisse erwünscht, aber nicht Bedingung.

Wir bieten Ihnen vielseitige und interessante Aufgaben in kleinen Spezialisten-Teams und eine sichere Anstellung mit neuzeitlichen Sozialleistungen. Rufen Sie an! Herr Flückiger, **Telefon 031 / 60 22 82**, gibt Ihnen gerne weitere Auskunft. Oder senden Sie Ihre Bewerbungsunterlagen an die

Direktion Kraftwerke
Schwarztorstrasse 59
3030 Bern



Zentralschweizerisches Technikum Luzern
Ingenieurschule HTL
Technikumstrasse, 6048 Horw

Wegen Pensionierung des Stelleninhabers ist auf den 1. August 1991 an unserer Abteilung Maschinentechnik die Stelle eines hauptamtlichen Dozenten für

Thermodynamik und Konstruktion thermischer Maschinen

neu zu besetzen. Der Unterricht umfasst Grundlagen und Konstruktionsübungen der mechanischen Maschinentechnik (inkl. Turbo- und Kolbenmaschinen) sowie die Leitung von Semester- und Diplomarbeiten. Einem Ingenieur (möglichst mit Hochschulabschluss) mit entsprechender Industriepraxis bieten wir eine selbständige und verantwortungsvolle Tätigkeit. Ein gewisser Spielraum für eigene Arbeiten und Kontakte mit der Praxis ist vorgesehen.

Die Bewerbung hat bis zum 10. Dezember 1990 zu erfolgen. Interessenten können ein Merkblatt über Anstellung bzw. Bewerbung sowie Angaben über den Lehrauftrag auf unserem Sekretariat anfordern.

Direktion des Zentralschweizerischen Technikums
Luzern
6048 Horw, Telefon 041 / 40 77 55

Für eine mittelgrosse Generalunternehmung in der Ostschweiz suchen wir einen

Hochbauzeichner (CAD-Verantwortlicher)

Sie planen selbständig interessante individuelle Bauten und übernehmen die Systemverwaltung der CAD-Workstation (3 Arbeitsplätze).

Einem qualifizierten Hochbauzeichner bietet sich hier die **einmalige Gelegenheit**, eine Schlüsselposition in diesem Betrieb einzunehmen. CAD-Kenntnisse sind erwünscht, jedoch nicht Bedingung. (Interne und externe Ausbildung werden aufgrund Ihrer Kenntnisse individuell abgestimmt.)

Verpassen Sie nicht diese einmalige Chance und senden Sie Ihre Bewerbungsunterlagen an unseren Herrn Zwicky. Er steht Ihnen auch am Telefon gerne zur Verfügung.



AMZ AG · ARIGER, MARTY & ZWICKY AG · 9500 WIL · POSTFACH · SIRMACHERSTRASSE
TELEFON (073) 22 56 64 · FAX (073) 22 36 69

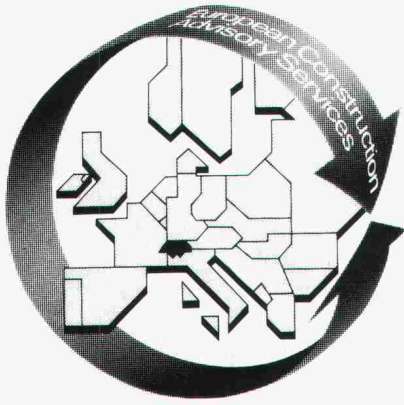

Bauzeichner(in) / Bauleiter(in) evtl. Architekt(in) HTL

- der/die sich für Projektleitung, Kostenplanung und Devisierung bei Inland- und Ausland-Projekten interessiert;
- für eine abwechslungsreiche und anspruchsvolle Stelle in kleinem CH-GB-Team mit Geschäftssitz in Zürich-Seefeld;
- Arbeitssprachen: E und D; Arbeitsbeginn 3.1.1991

ECAS AG, European Construction Advisory Services
Bellerivestrasse 7, CH-8008 Zürich
5 Gehminuten ab Bahnhof Stadelhofen

Wir suchen

Bautechniker(in) Hochbauzeichner(in)

für anspruchsvolle Bauvorhaben.

Heinz Wenger AG, Architekt ETH/SIA
Bahnweg 22, Meilen, Tel. 01 / 923 20 44

8002 Zürich
Mutschellenstrasse 21
Telefon 01 201 24 22

Jenni + Gottardi AG
Beratende Ingenieure

Wir sind ein mittelgrosses Team von Ingenieuren und Naturwissenschaftlern, beratend und forschend tätig in den Gebieten Verkehr und Umwelt. Uns fehlt ein erfahrener (Dame oder Herr)

Verkehringenieur/ -wissenschaftler in leitender Funktion

Ihre Stärken:

Hochschulabschluss und etwa 5 Jahre fundierte Erfahrung; selbstständig, zuverlässig und bereit, sich für eine Aufgabe zu engagieren und entsprechende Verantwortung zu übernehmen.

Unsere Tätigkeitsgebiete:

- Anspruchsvolle Verkehrsplanungsaufgaben im In- und Ausland
- Verkehrstechnik, Verkehrsstatistik
- Umweltuntersuchungen im interdisziplinären Team
- Interessante Forschungsprojekte

Entsprechend Ihren Interessen und Neigungen erwartet Sie ein vielseitiges Tätigkeitsspektrum. Moderne EDV-Hilfsmittel stehen zur Verfügung. Das Salär entspricht den Anforderungen dieser herausfordernden Stelle. Unser Büro findet sich in verkehrsgünstiger Lage am Rande der Zürcher City in unmittelbarer Nähe zu Bus und Bahn.

Fühlen Sie sich angesprochen und möchten Sie mehr erfahren, bitten wir Sie um telefonische oder schriftliche Kontaktaufnahme.



Ihr Bereich ist die Aerodynamik

In unserer Abteilung Aerodynamik/Flugmechanik werden vielfältige strömungs- und flugtechnische Untersuchungen durchgeführt. Viele namhafte europäische Luft- und Raumfahrtunternehmen zählen zu unseren Kunden. Die 70 Mitarbeiter werden täglich mit anspruchsvollen technischen Problemstellungen konfrontiert. Als

Ingenieur ETH (Maschinen, Bau oder Physik)

entwickeln Sie neue und verbessern bestehende Verfahren zur Berechnung reibungsfreier und reibungsbehafteter Strömungen im gesamten Machzahlbereich. Sie erstellen Computerprogramme für komplexe Pre- und Postprocessing-Aufgaben. Sie führen Berechnungen auf externen Vektorrechnern durch, z.B. auf CRAY-2 bei EPFL für die Raumfähre HERMES in Überschall- und Hyperschallflug. Zudem analysieren und beurteilen Sie die Ergebnisse.

Sie haben vertiefte Kenntnisse in Aerodynamik und eventuell in numerischer Mathematik und FORTRAN-Programmierung. Zudem besitzen Sie genügend Englischkenntnisse, um die Fachliteratur verstehen zu können.

Schweizer Bürger laden wir gerne zu einem informativen Gespräch ein, wobei Diskretion für uns selbstverständlich ist.

Edg. Flugzeugwerk Emmen

Personaldienst
6032 Emmen
Tel. 041 / 59 44 52
(Direktwahl Herr M. Landolt)

Sind Sie

der oder die **Ingenieur(in)**, welche(r) folgende Fakten bei uns schätzt:

- Arbeiten in baubiologischen Räumen
- Aufgaben lösen in kleinem Team
- bei Eignung Abteilungsleiter Statik
- Entwicklungsfähige Stellung
- Fachkompetenz und Eigeninitiative werden geschätzt
- selbständige Projektleitungen
- interessante Projekte, da über 20 Jahre Büro-Erfahrung
- neben dem unternehmerischen Denken werden auch die rein menschlichen Werte hoch geschätzt

Wenn Sie es sind, wird Ihre Kontaktaufnahme uns sehr freuen.

Schuler + Kaufmann AG, Hauptstrasse 37, 6034 Inwil
Telefon 041 / 89 26 20

MITARBEITEN
AN DER
ZUKUNFT DER
BAHN

Unsere **Hauptabteilung Bau**, Sektion Hochbau, in **Luzern** sucht

Architekten(in) ETH und HTL

Ihr Tätigkeitsbereich umfasst vielseitige und anspruchsvolle Aufgaben. In erster Linie die Projektkoordination der Hochbauarbeiten im Zusammenhang mit Bahn + Bus 2000 und den Masterplan in der Region Basel.

Sie haben Erfahrung im Bereich Projektierung und Kenntnisse im modernen Baumanagement. Weiter verfügen Sie über Teamfähigkeit, Verhandlungsgeschick und Durchsetzungsvermögen.

Interessiert? Rufen Sie uns an. **Telefon 041 / 21 37 60**. Herr Felber gibt Ihnen gerne Auskunft. Oder senden Sie Ihre Bewerbung bitte an:

Kreisdirektion II SBB
60002 Luzern



GRUNER AG INGENIEURUNTERNEHMUNG

Sind Sie vielseitig interessiert und flexibel? Dann sind Sie der richtige Mann für uns.

Wir sind ein mittelgrosses, leistungsstarkes Ingenieurunternehmen und suchen jüngere

Bauingenieure

für unsere Tiefbauabteilung.

Unser Arbeitsgebiet ist vielseitig. Wir bearbeiten alle Arten von Tiefbauprojekten, wie z.B. Kläranlagen, städtische Tiefbauten, Verkehrsbauten für Bahn und Strasse, Tunnels, Stollen und Untertagebauten. Erfahrene Ingenieure unterstützen Sie bei der täglichen Arbeit.

Unsere Anstellungsbedingungen und Sozialleistungen sind überdurchschnittlich. Wir unterstützen die laufende Weiterbildung unserer Mitarbeiter.

Lockt Sie das Angebot? Dann nehmen Sie bitte mit unserem Herrn E. Ramer Kontakt auf. Er wird Sie gerne zu einem Gespräch einladen, in dem wir Sie näher über unsere Tätigkeit informieren.

GRUNER AG
Ingenieurunternehmung

Gellertstrasse 55
CH-4020 Basel
Tel. 061/312 76 20

Wir sind ein mittelgrosses Ingenieurbüro im Hoch- und Tiefbau mit modernster EDV-Anlage und CAD.

Zur Bearbeitung interessanter, anspruchsvoller Bauprojekte suchen wir auf den 1. März 1991 einen

Bauleiter

mit Erfahrung für die selbständige Bearbeitung sämtlicher Bauleitungsaufgaben im Industriebau von A-Z.

Tiefbauzeichner

Fachrichtung Stahlbetonbau sowie allgemeiner Strassenbau

für die selbständige Bearbeitung diverser Projekte. Es besteht die Möglichkeit, sich auf dem CAD einzuarbeiten. Teilzeit evtl. möglich.

Wir bieten fortschrittliche Arbeitsbedingungen in kollegialem Team. Arbeitsort: 5620 Bremgarten.

Gerne erwarten wir Ihre Bewerbung oder Ihren Anruf.

Faes + Stierli, Ingenieure und Planer
Zugerstr. 12, 5620 Bremgarten, Tel. 057 / 33 66 33

EINWOHNERGEMEINDE DER STADT SOLOTHURN

Zur Ergänzung unseres Teams auf dem Tiefbauamt suchen wir eine(e)

Tiefbauzeichner(in)

Aufgabenbereich: zeichnerische Bearbeitung der Unterlagen für den Strassen- und Kanalisationsbau; Verwaltungsaufgaben. Bei Eignung können Projektierungs- und Bauleitungsaufgaben übernommen werden.

Wir bieten: interessante, vielseitige und selbständige Arbeit, angenehmes Arbeitsklima, zeitgemässe Besoldungs- und Anstellungsbedingungen.

Wir erwarten: abgeschlossene Berufslehre als Tiefbau- oder Vermessungszeichner(in).

Stellenantritt: 1. Januar 1991 oder nach Vereinbarung.

Nähere Auskünfte erteilt: Herr Peter Sägesser, Chef Tiefbau, Telefon 065 / 21 93 11

Anmeldung: Interessenten sind gebeten, ihre Bewerbung mit Lebenslauf, neuem Foto und Zeugnissen bis zum 27. Oktober 1990 an den **Personaldienst der Stadt Solothurn, Baselstr. 7, 4500 Solothurn**, (Telefon 065 / 21 92 13) zu richten.

IVET AG

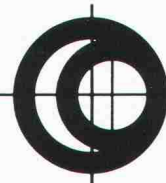

Wir sind ein innovatives Ingenieurbüro im Sektor der Ver- und Entsorgungstechnik.

Wir bearbeiten bei uns vor allem EDV-unterstützte Projekte und entwickeln die Software in den Bereichen:

Gas- und Wasserversorgung
Siedlungsentwässerung
Abwasserreinigung
Fernwärmeversorgung
Leitungsinformationssysteme

Sind Sie ein

EDV-begeisterter Bau-, Kultur- oder Vermessungsingenieur

mit Ideen und Fachkenntnissen, dann offerieren wir Ihnen eine interessante Stelle, bei der Sie sich voll entfalten können. Sie finden bei uns gute Weiterbildungsmöglichkeiten, Einarbeitung in die Programmierung (z.B. Programm SASUM) und Projektbearbeitung mit interaktiv grafischen CAD-Systemen.

Wir freuen uns auf Ihre schriftliche Kurzbewerbung, die selbstverständlich streng vertraulich behandelt wird.

Peter Kaufmann, Geschäftsführer

IVET AG

Ingenieurbüro für Ver- und Entsorgungstechnik
Bornweg 7, 3000 Bern 16, Telefon 031 / 44 80 33



IAP Personalberatung

**Im Auftrag des BVD, Brand-Verhütungs-Dienst für Industrie und Gewerbe
suchen wir einen jüngeren, einsatzfreudigen**

CHEMIKER

(ETH, HTL) und einen

ARCHITEKTEN

(HTL, evtl. Praktiker mit fundierter Ausbildung und Erfahrung)

Das vielseitige und anspruchsvolle Aufgabengebiet in Betrieben aller Branchen wie Chemische Industrie, Maschinen-, Holzbearbeitungs-, Elektro-, Textil-, Kunststoffindustrie, Dienstleistungs- und Handelsunternehmen, Spitäler usw. umfasst im wesentlichen

- die Beratung der BVD-Mitgliedbetriebe in der deutschsprachigen Schweiz
- das Erarbeiten von Brandschutzkonzepten
- die Begutachtung von Um- und Neubauprojekten
- die Überprüfung von Brandschutzanlagen und
- die Mitwirkung an Ausbildungskursen

Schätzen Sie eine sehr selbständige Beratungstätigkeit auf hohem Niveau mit einer ausgewogenen Aufteilung von rund 2/3 Reisetätigkeit und 1/3 Präsenz im Büro in Zürich? Sind Sie zwischen 30 und 40 Jahre alt, kontaktfreudig und verfügen Sie über breite Kenntnisse in Ihrem Fachgebiet? Senden Sie Ihre Bewerbungsunterlagen mit handschriftlichem Begleitbrief an unseren **Herrn Rolf Haebler**, der Ihnen auch gerne telefonische Auskünfte erteilt. Selbstverständlich behandeln wir Ihre Bewerbung streng vertraulich.

Institut für Angewandte Psychologie

Merkurstrasse 43 8032 Zürich Tel. 01 251 15 14/251 97 87

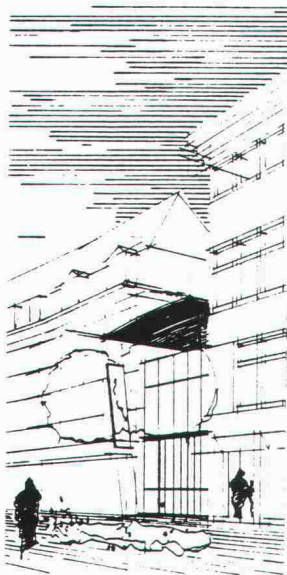

Engagierte Hochbauzeichner(innen) mit Berufserfahrung – zu selbständiger Bearbeitung interessanter Aufgaben – in unser Team gesucht. Rufen Sie uns an:

056 / 41 98 61
Droz Arch. + Planer
Neumarkt
5200 Brugg

RAPP **INGENIEURE + PLANER**

Wir sind ein grösseres Ingenieurunternehmen mit einem breiten Tätigkeitsfeld. Unsere Abteilung Planung und Informatik löst anspruchsvolle Aufgaben im Bereich Verkehr, Raumplanung und Umweltschutz. Der Umgang mit Verkehrsmodellen und EDV-gestützten Planungsinstrumenten gehört zu unseren Spezialitäten. In diesem Feld suchen wir einen

Verkehrsingenieur / Verkehrsökonom

für folgenden Aufgabenkreis:

- Betreuung eines international bekannten Softwarepakets für die Simulation von Verkehrsabläufen
- Durchführung von Modellanwendungen
- Beratung und Schulung von Kunden im In- und Ausland (Ingenieurbüros, Planungsämter, Hochschulen) bezüglich Modellanwendung

Wir erwarten vom Bewerber:

- abgeschlossenes Hochschulstudium als Ingenieur, Informatiker oder Ökonom
- vorzugsweise ein paar Jahre Erfahrung im Verkehrswesen
- Flair für Mathematik und Informatik
- Englischkenntnisse
- Einsatzfreude, Selbständigkeit, Kontaktfreudigkeit

Nach einer sorgfältigen Einführung und einer angemessenen Einarbeitungszeit bieten wir dem Bewerber eine herausfordernde, nicht alltägliche und stark gegen aussen gerichtete Tätigkeit mit entsprechenden Kompetenzen und Entwicklungsmöglichkeiten.

Bitte senden Sie uns Ihre Unterlagen oder wenden Sie sich an die Herren P. Rapp oder D. Suter.

RAPP AG INGENIEURE + PLANER 4018 BASEL
 HOCHSTRASSE 100 TELEFON 061-331 77 50



Raumplanungsamt des Kantons Bern

Sie interessieren sich für Umweltschutzfragen, für die Erhaltung unserer natürlichen Lebensgrundlagen, für wohnliche Siedlungen und eine gesunde Wirtschaft. Konflikte und Widersprüche fordern Sie heraus. Sie möchten aktiv und innovativ mithelfen, unsere Zukunft zu gestalten. Sie sind

Raumplanerin oder Raumplaner

oder haben eine gleichwertige Ausbildung als Architekt(in), Ingenieur(in), Geograf(in) usw., sind einsatzwillig, kontaktfreudig und lieben selbstverantwortliche Arbeit im Team. Dann suchen wir Sie als

Projektleiterin oder Projektleiter

für unsere neue Abteilung Planung und Prozess. In dieser Funktion leiten oder unterstützen Sie Planungs- und Realisierungsprojekte. Sie arbeiten mit Gemeinden zusammen, beraten Behörden, Organisationen und Private und vertreten das Amt in Gremien, Organisationen und bei Anlässen.

Ihr Stellenantritt erfolgt auf 1. Januar 1991 oder nach Vereinbarung, Arbeitsort ist Bern. Die Besoldung richtet sich nach dem kantonalen Dekret. Möchten Sie gerne mehr wissen, rufen Sie bitte Herrn Peter Rytz an, Tel. 031 / 69 32 45.

Senden Sie uns bitte Ihre handschriftliche Bewerbung mit Lebenslauf, einen Überblick über die bisherigen Tätigkeiten, mit Referenzen und Foto bis Ende Oktober 1990 an folgende Adresse:

Raumplanungsamt der Baudirektion des Kantons Bern
 Reiterstrasse 11, 3011 Bern

MITARBEITEN AN DER ZUKUNFT DER BAHN

Unsere **Hauptabteilung Bau**, Bausektion Tessin, in **Bellinzona** sucht eine(n)

Bauingenieur(in) HTL

Sie führen und planen selbständig die Projektleitung bei grossen, komplexen und multidisziplinären Investitionsvorhaben und Verkehrsanlagen im Zusammenhang Bahn+Bus 2000. Sie nehmen über alle Phasen die Bauherrenfunktion wahr.

Sie haben Berufserfahrung, Durchsetzungsvermögen und Koordinationsgeschick.

Interessiert? Rufen Sie uns an. **Telefon 092 / 24 73 61**. Herr R. Ghiggia erteilt Ihnen gerne weitere Auskunft. Unsere ausgezeichneten Anstellungsbedingungen werden Sie überzeugen.

Oder senden Sie Ihre Bewerbung bitte an:

Kreisdirektion II SBB
 6002 Luzern





CSC IMPRESA COSTRUZIONI SA
CSC BAUUNTERNEHMUNG AG
CSC ENTREPRISE DE CONSTRUCTIONS SA

Siamo un'impresa di costruzione medio-grande con importante attività in particolare nel grosso genio civile (Grosstiefbau), sede principale a Lugano ed attività in tutta la Svizzera.

Per la nostra sede di Lugano cerchiamo un

ingegnere civile ETH/HTL/STS o con formazione analoga (ad es. geometra)

di ca. 30 a 40 anni, ticinese o ben inserito in Ticino, con qualche anno di esperienza nel settore delle costruzioni, per la conduzione dei lavori in Ticino in diretta collaborazione con l'ingegnere capo settore.

Assunzione subito o in data da convenire.

Interessati sono pregati di contattare il nostro direttore ing. Martinelli per concordare un colloquio, tel. 091 / 23 71 21. Massima discrezione.

CSC Impresa Costruzioni S.A.
Via Balestra 27
6901 Lugano

Verkehrsbauten des öffentlichen und privaten Verkehrs, anspruchsvolle Grundbauarbeiten, komplexe Industrie- und Wohnungsbauten, manchmal auch Brückenbauten, Verkehrsplanungen, Entsorgungskonzepte und -anlagen, Umweltverträglichkeitsberichte, das und weiteres mehr ist unser Tätigkeitsbereich im Gebiet der Zentralschweiz.

Zur Ergänzung unseres 6 Personen zählenden Ingenieurteams suchen wir je eine(n) jüngere(n)

Bauingenieur(in) ETH und Bauingenieur(in) HTL

Sie können bei uns eine breite Berufspraxis erwerben, wenn Sie sich als interessiert, einsatzfreudig erweisen und einen Sinn fürs Praktische mitbringen und sich in einem oder mehreren der oben erwähnten Bauingenieurbereiche bestätigen wollen.

Wir sind ein mittelgrosses Ingenieurbüro mit Sitz im Zentrum von Luzern. Wir freuen uns auf weitere Mitarbeiterinnen und Mitarbeiter mit Flair für Teamarbeit.

Gerne erwarten wir Ihre telefonische oder briefliche Kontaktaufnahme.



A.F.+J.Steffen, Diplomingenieure ETH/SIA
Ingenieur- u. Planungsunternehmung AG
Weystrasse 8, 6006 Luzern
Telefon 041 - 51 51 87

gegr. 1924 von Carl Erni

Wir suchen für unser Büro in **Wädenswil**

Tiefbauingenieur HTL oder erfahrenen Tiefbauzeichner

für vielseitige Aufgaben im kommunalen und allgemeinen Tiefbau.

Anspruchsvolle Bauleitungen erwarten Sie zusammen mit dynamischem Team.

Fortschrittliche Arbeitsbedingungen und moderne EDV-Ausrüstung sind für uns selbstverständlich.

Angebote erbeten an:

Ingenieurbüro **Flückiger + Partner AG**
Seestrasse 112, 8820 Wädenswil, Telefon 01 / 780 23 71



Ihr Bereich ist die Flugmechanik

In unserer Abteilung Aerodynamik/Flugmechanik werden vielfältige strömungs- und flugtechnische Untersuchungen durchgeführt. Viele namhafte europäische Luft- und Raumfahrtunternehmen zählen zu unseren Kunden. Die 70 Mitarbeiter werden täglich mit anspruchsvollen technischen Problemstellungen konfrontiert. Als

Ingenieur ETH (Maschinen, Bau evtl. Physiker)

bearbeiten Sie mit vorwiegend theoretischen Mitteln Aufgaben auf den Gebieten Flugmechanik und Flugleistungen. Konkrete Projekte betreffen z.B. die Festlegung der Flugumhüllung und den Nachweis einer sicheren Separation der Integration von neuen Aussenlasten an Flugzeugen. Neben der theoretischen Bearbeitung definieren und überwachen Sie auch die zur Lösung notwendigen Versuche. Ein weiterer Schwerpunkt liegt in der Weiterentwicklung unserer bestehenden Verfahren wie auch in der Einführung neuer Methoden.

Zur Lösung dieser Aufgaben ist Ihr Interesse an Problemstellungen aus der Flugtechnik vonnöten. Zudem besitzen Sie genügend Englischkenntnisse, um die Fachliteratur verstehen zu können.

Schweizer Bürger laden wir gerne zu einem informativen Gespräch ein, wobei Diskretion für uns selbstverständlich ist.

Eidg. Flugzeugwerk Emmen
Personaldienst
6032 Emmen
Tel. 041 / 59 44 52
(Direktwahl Herr M. Landolt)



Kanton Basel-Landschaft
 Bau- und Umweltschutzdirektion
 Hochbauamt

Baufachperson mit Erfahrung in Kommunikationstechnik

Welche Aufgaben warten auf Sie?

- Planen und Realisieren von Sanierungs- und Umbauvorhaben
- Ausarbeiten von Kostenvoranschlägen, Ausschreibungsunterlagen und Werkverträgen
- Termin- und Kostenkontrolle
- Betreuung der Telefon- und Übermittlungsanlagen der Verwaltungsbetriebe
- Mitarbeit bei der Erarbeitung von Entscheidungsgrundlagen für die Abteilung Ausbau und Unterhalt

Was erwarten wir von Ihnen?

- Techniker(in) oder Bauführer(in) mit fundierter Erfahrung in der Kommunikationstechnik
- Durchsetzungsvermögen und Organisationstalent
- gute schriftliche Ausdrucksfähigkeit
- Sinn für Teamwork
- Selbständigkeit

Was bieten wir Ihnen?

- selbständige und verantwortungsvolle Tätigkeit
- eine Dauerstelle mit vielseitigem und zukunftsgerichtetem Aufgabenbereich

Für weitere Informationen steht Ihnen Thomas Gentsch gerne zur Verfügung, Tel. 061 / 925 54 46.

Richten Sie Ihre Bewerbung mit offiziellem Bewerbungsformular, welches bei untenstehender Adresse angefordert werden kann, bis 27. Oktober 1990 unter der Ref. Nr. 280 bitte an:

Kant. Personalamt, 4410 Liestal, Tel. 061 / 925 52 32

Zur Ergänzung des Teams in unserem Büro in Aarau suchen wir einen

Bauingenieur ETH/HTL

mit einigen Jahren Berufserfahrung im Bereich Tragkonstruktionen.

Wir bieten Ihnen eine interessante, vielseitige Tätigkeit als selbständiger Sachbearbeiter im Hoch- und Brückenbau.

Fühlen Sie sich angesprochen, rufen Sie uns an oder senden Sie uns Ihre Bewerbungsunterlagen.

Riner Süess + Partner AG
 dipl. Bauingenieure ETH/SIA

Weltistr. 27 Tel. 064 22 25 41
5000 Aarau · 5200 Brugg · 5630 Muri

*Wir sind ein international
 tätiges Beratungs- und
 Ingenieurunternehmen auf dem
 Gebiet der Energietechnik.*

COLENCO

*Als Nachfolger des in Pension
 gehenden Gruppenleiters suchen wir
 einen engagierten, führungsstarken*

Bauingenieur HTL

für die Projektierung von Hochspannungsleitungen und Schaltanlagen, Ausschreibung und Bauleitung für Fundamente, Mast- und Seilmontage sowie Projektleitung.

Diese Aufgaben mit Projekten in der ganzen Schweiz erfordern einige Jahre Erfahrung im Freileitungsbau oder im allgemeinen Tiefbau, EDV-Anwenderkenntnisse, hauptsächlich PC-Erfahrung.

Wir bieten Ihnen eine selbständige, entwicklungsfähige Position in einem kleinen Ingenieurteam. Auf die Übernahme der Gruppenleitung werden Sie sorgfältig vorbereitet.

*Sind Sie an einem ersten Gespräch interessiert?
 Wir freuen uns auf Ihren Anruf
 oder Ihre schriftliche Bewerbung. Ref. E-03.*

Elektro- und Leittechnik

Colenco
 Power Consulting AG
 Parkstrasse 27
 CH-5401 Baden
 Tel. 056 20 11 00

Ein attraktives Projekt an schöner Lage, eine anspruchsvolle Aufgabe für

Architekten/Architektin HTL

Der neue Mitarbeiter/die neue Mitarbeiterin wird diese Überbauung selbständig bearbeiten, d.h. die gesamte Ausführungsplanung leiten, die notwendige Koordination mit Ingenieur und Spezialisten, die Verhandlungen mit Behörden durchführen, die zukünftigen Eigentümer beraten und deren individuelle Ausbauwünsche verarbeiten, in enger Zusammenarbeit mit der zuständigen Bauleitung und Immobilienverkaufsabteilung.

Wir arbeiten mit modernen Hilfsmitteln, u.a. CAD für Planung und EDV für Bauadministration. Eine gründliche Einarbeitung ist selbstverständlich vorgesehen. Sind Sie interessiert, rufen Sie uns an, um einen unverbindlichen Gesprächstermin zu vereinbaren. Bitte verlangen Sie unseren Herrn A. Hubmann oder Frau E. Thiel.

Peikert Zug

Peikert Contract AG Industriestrasse 20
 Generalplanung CH-6300 Zug
 Generalunternehmung Telefon 042-23 44 33
 Architekturbüro

CAD im Bauwesen

Für die **Projekt- und Ausführungsplanung** sucht unser Direktionsbereich Bauwesen

Hochbauzeichner Architekten HTL

Sind Sie interessiert, die Ihnen gestellten Bauaufgaben auf einem CAD-System (Speedikon) zu bearbeiten?

Wenn Sie noch keine CAD-Kenntnisse haben, werden Sie selbstverständlich seriös ausgebildet.

Das Arbeitsgebiet ist breitgefächert und umfasst sowohl Laden-/Wohnungsbau als auch Industrie- und Hotelbau.

Wenn Sie mehr über diese interessante Stelle erfahren wollen, laden wir Sie gerne zu einem unverbindlichen Gespräch ein.

Rufen Sie uns doch einfach an oder schicken Sie uns bitte eine Bewerbung.

M **MIGROS-GENOSSENSCHAFTS-BUND**
Personal und Ausbildung, Limmatstrasse 152, 8005 Zürich
Telefon 01 277 21 11

kleines Architekturbüro sucht

Architekten HTL

Bauleiter / Hochbauzeichner

für die Bearbeitung historischer Bauten.

Castor Huser, dipl. Architekt ETH / SIA
Weite Gasse 14, 5400 Baden, 056 / 22 28 78

Ingenieurbüro mit über 20jähriger Erfahrung

kann Ihnen als Tiefbauzeichner die einmalige Chance bieten,

- Ihre Energie in gesunden, baubiologisch erstellten Büroräumen zu steigern
- Ihrem unkomplizierten Naturell Ausdruck zu verschaffen
- Ihre Fachkompetenz in kleinem Team einzusetzen
- Ihre Eigeninitiative an interessanten Bauprojekten anzuwenden
- Ihr Können an lernbegierige Lehrlinge weiterzugeben
- Ihre menschlichen Werte bei der dankbaren Kundenschaft einzusetzen

Von Ihrer Bewerbung lässt sich überraschen

Schuler + Kaufmann AG, Hauptstr. 37, 6034 Inwil
Telefon 041 / 89 26 20



Chemie Uetikon

In unserer Bauabteilung planen wir den Gebäudeunterhalt sowie Um- und Neubauten für Fabrikationsanlagen. Bei Grossinvestitionen, vor allem in unserem Werk Full, werden wir von externen Planungsbüros unterstützt.

Für die Bearbeitung der vielseitigen Projekte suchen wir eine(n)

Bauzeichner(in) als Industrieplaner(in)

Die Tätigkeit bietet Ihnen im gesamten Bereich Bauwesen ein breites Wirkungsfeld, wo Sie Ihre Eigeninitiative und Ihre selbständige Arbeitsweise voll zur Geltung bringen können. Zur Erfüllung Ihrer Aufgaben wird Ihnen ein CAD-System zur Verfügung gestellt.

Selbstverständlich werden wir Sie in den neuen Fachbereich und nötigenfalls am CAD gründlich einarbeiten.

Wenn Sie als gelernte(r) Bauzeichner(in) eine vielseitige und entwicklungsfähige Dauerstelle suchen, sollten Sie sich mit uns in Verbindung setzen. Herr P. Käufeler und Frau S. Mattlin freuen sich auf Ihren Anruf.

Übrigens: Neben unseren fortschrittlichen Anstellungsbedingungen bieten wir Ihnen einen schönen, direkt am See gelegenen Arbeitsplatz, der auch mit den öffentlichen Verkehrsmitteln gut erreichbar ist.

CU Chemie Uetikon AG
8707 Uetikon am See
Tel. 01 / 922 91 11

Das Bau-Fachorgan der USEGO-TRIMERCO Holding AG ist verantwortlich für Neu- und Umbauten von Verwaltungsgebäuden, Verteilzentren sowie für die bauliche Betreuung der Verkaufslokalitäten der WARO AG und der USEGO AG.

Zur Unterstützung des Leiters Bauwesen suchen wir einen einsatzfreudigen und flexiblen

Baufachmann

- Aufgabenbereich:**
- Mitarbeit bei der Planung des Vorgehens und Festlegung des Kosten- und Zeitrahmens
 - Sachbearbeitung der Bauführungs- und Bauabschlussphase

- Anforderungen:**
- abgeschlossene Fachausbildung
 - Berufserfahrung im Hochbau
 - Erfahrung im Ladenbau erwünscht

Wenn Sie an dieser vielseitigen Aufgabe interessiert sind, senden Sie uns bitte Ihre Bewerbungsunterlagen an die untenstehende Adresse. Für weitere Informationen steht Ihnen Frau S. Spiegel, Personaldienst, Tel. 01/947 13 90 gerne zur Verfügung.

Usego-Trimerco Holding AG
Industriestrasse 25 8604 Volketswil
Dachgesellschaft der **Usego** **waro** Gruppe

In unserem Team sind zwei Stellen frei geworden; wir suchen deshalb

eine(n) Architekten(in)

für städtebauliche Entwürfe (mit Raumplanungskennnissen und Entwurfserfahrung)

eine(n) Raumplaner(in)

(vielseitig, ergebnisorientiert, interessiert an Städtebau).

Wir lösen anspruchsvolle Aufgaben für die öffentliche Hand und Private. Im fachkundigen Team herrscht ein gutes kollegiales Arbeitsklima.

Wenn wir etwas für Sie oder Sie für uns sind, nehmen Sie Kontakt auf mit Luzius Huber oder Martin Steiger



Planpartner AG, M. Steiger + L. Huber
Klausstrasse 26, 8034 Zürich, Tel. 01 / 383 28 28

Architekten ETH SIA

Leuenberger + Mäder

Schüsspromenade 16
CH 2501 Biel
Tel. 032 22 83 43

suchen **Architekten**

Wir suchen

Architekten (innen) ETH/HTL Projekt- oder Bauleiter

für die Mitarbeit bei der Planung und Ausführung interessanter und anspruchsvoller Bauten. Stellenantritt sofort oder Anfang 1991.

Wir freuen uns auf Ihre Bewerbung.

W. Egli + H. Rohr, Architekten BSA/SIA
Im Rüteli 5a, 5405 Baden-Dättwil, Tel. 056 / 83 18 83 + 83 18 50

Wir suchen engagierte Mitarbeiter (Hochbauzeichner(in) und Architekt(in) mit Berufserfahrung zur gestalterischen und zur konstruktiven Bearbeitung unserer vier ungewöhnlichen Wohnquartiere in Deutschland (u.a. ein neues IBA-Projekt im Ruhrgebiet).

Angesprochen? Dann rufen Sie 01/918 27 37 an.

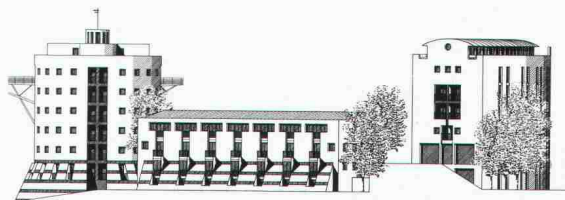

Rolf Keller

Architekt BSA SIA Am Platz 2 8126 Zumikon ZH

MITARBEITEN
AN DER
ZUKUNFT DER
BAHN

Unsere **Hauptabteilung
Bau**, Sektion Ingenieurbau
in **Luzern** sucht

Bauingenieur/in ETH/HTL

mit einigen Jahren Berufserfahrung. Sie sind verantwortlich für Neubau, Ausbau und Unterhalt aller Brücken und Kunstbauten, beziehungsweise der Tunneln oder Tiefbauten in den Ihnen zugeteilten Regionen.

Sie finden bei uns eine faszinierende Aufgabe, die Sie beruflich und fachlich voll fordern und befriedigen wird. In der Bearbeitung der vor uns liegenden grossen Ausbauten für Bahn+Bus 2000 stellen sich Ihnen packende Problemstellungen, die Sie in unserem Team mit grosser Selbständigkeit lösen können. Wenn Sie über einige Jahre Praxis verfügen, finden Sie eine sehr attraktive Herausforderung in einem fortschrittlichen Umfeld.

Interessiert? Rufen Sie uns an. **Telefon 041 / 21 37 29**. Herr H. Elmer erteilt Ihnen gerne weitere Auskunft. Unsere ausgezeichneten Anstellungsbedingungen werden Sie überzeugen.

Oder senden Sie Ihre Bewerbung bitte an:

Kreisdirektion II SBB
6002 Luzern



SBB



Das **Naturschutzinspektorat des Kantons Bern**
sucht per 1. Januar 1991

eine(n) wissenschaftliche(n) Mitarbeiter(in) für Moorschutz

Die Stelle ist vorläufig befristet.

Einer initiativen, selbständigen Persönlichkeit mit sicherem Auftreten, Verhandlungsgeschick, gutem sprachlichem Ausdruck (d+f) und Führungserfahrung bieten wir die Möglichkeit, massgeblich an der konkreten Umsetzung der Bundesinventare Hoch- und Übergangsmoore, Flachmoore sowie Moorlandschaften mitzuwirken. Voraussetzung für die anspruchsvolle Aufgabe ist eine naturwissenschaftliche Ausbildung (evtl. Ing. agr. ETH oder Forsting. ETH), erwünscht ist Erfahrung im Naturschutz.

Bewerbungen sind bis zum **28. Oktober 1990** an das **Naturschutzinspektorat des Kantons Bern, Kramgasse 68, 3011 Bern**, Tel. 031 / 69 46 05, zu richten, wo auch weitere Unterlagen erhältlich sind.

Dipl. Architekt ETH/SIA

Büro in GR, mit CAD, bietet freie Mitarbeit in allen Bereichen, Planung und Ausführung.

Anfragen unter Chiffre 1746 CH, ofa Orell Füssli Werbe AG, Postfach, 7000 Chur.

Stellengesuche

Hochbaufachfrau/Architektin

mit Erfahrung als Sach-/Projektbearbeiterin von Industrie und Gewerbebauten möchte in Ihrer neuen Stelle auch die Sprachkenntnisse in **D/Russ./E/Tsch.** einsetzen können.

Offerten unter Chiffre SIA 906 an IVA AG, Postfach, 8032 Zürich.

Dipl. Bauingenieur ETH

31, 1 Jahr Praxis, sucht Stelle in Ingenieurbüro. Gewünschter Stellenantritt: Januar 1991.

Offerten sind erbeten unter Chiffre SIA 905 an IVA AG, Postfach, 8032 Zürich.

Raumplaner NDS HTL (Ausbildung Architekt HTL)

mit mehrjähriger Berufserfahrung sucht Stelle im Raum Bern.

Anfragen unter Chiffre SIA 904 an IVA AG, Postfach, 8032 Zürich.

Zivilingenieur TH

(CH) im Ausland (Schweden) neu ausexaminiert, sucht ab Januar Stelle in Ingenieurbüro in den Bereichen Geotechnik, Kultur. Raum Zürich.

Zuschrift unter Chiffre SIA 907 an IVA AG, Postfach, 8032 Zürich.

Diverses

Dipl. Architekt ETH SIA,

43, in leitender Stellung, kreativer Entwerfer und versierter Darsteller, gewandt im Umgang mit Behörden, Bauherren und Unternehmern, Erfahrung im In- und Ausland, sucht neues Betätigungsfeld. Auch Interesse an späterer Partnerschaft oder Büroübernahme.

Offerten bitte unter Chiffre 44-420 844, Publicitas, Postfach, 8021 Zürich

Erfahrener **Bauleiter, Architekt HTL** übernimmt als freier Mitarbeiter **Bauleitungen/Devisierungen (eigener PC)**

für Wohn- und Industriebauten.

Anfragen unter Chiffre 1369, ofa, Zugerstr. 35, 8810 Horgen.

Ab sofort

freie Kapazität (selbständiger Architekt HTL)

Arbeitsgebiete: Projekt-, Werk- und Detailplanbearbeitung, Baukostenermittlung, Submission und Bauführung inkl. Abrechnung.

Anfragen unter Chiffre SIA 890 an IVA AG, Postfach, 8032 Zürich.

Erfahrener Bauleiter kann noch freie Mitarbeit anbieten für Devisierung, Kostenvoranschläge und

örtliche Bauleitung

Anfragen unter Chiffre SIA 895 an IVA AG, Mühlebachstr. 43, 8032 Zürich.

Kleines, leistungsfähiges **Architekturbüro nahe HB Zürich** kann wegen Terminverschiebungen kurzfristig noch für

Entwurf und Detailplanung

Aufträge übernehmen.

Zuschriften unter Chiffre 891 an IVA AG, Postfach, 8032 Zürich

Bauführer

mit langjähriger Erfahrung in örtl. Bauleitung von Neu- und Umbauten kann ab Nov. 90 infolge Terminverschiebung noch Auftrag als freier Mitarbeiter annehmen. Raum Zürich und Umgebung.

Offerten unter Chiffre SIA 899 an IVA AG, Postfach, 8032 Zürich.

Bestens ausgewiesenes kleineres Architekturbüro ETH in Zürich sucht

Partnerschaft oder Beteiligung

wobei auch spätere Übernahme möglich ist. Bevorzugte Arbeitsgebiete sind: Wohn-, Schul- und Gesundheitsbauten. Aufgrund von anhaltenden Wettbewerbserfolgen ist ein ansehnlicher Auftragsbestand vorhanden.

Kontaktnahme unter Chiffre SIA 896 an IVA AG, Postfach, 8032 Zürich.

Namhafte Generalunternehmung hat für ein Eigenprojekt

Architektur- und Ingenieuraufträge

zu vergeben. Bevorzugt werden Interessenten, welche Gegengeschäftsmöglichkeiten, z.B. baureifes Land, GU-Aufträge usw., anbieten können.

Beim Eigenprojekt handelt es sich um eine Mehrfamilienhaus-Überbauung, in attraktiver, an die Stadt Zürich angrenzender Wohngemeinde. Baubeginn ist auf etwa 1992 vorgesehen.

Interessenten melden sich bitte unter Chiffre 766 ZX ofa, Orell Füssli Werbe AG, Postfach, 8022 Zürich.

Inserate bitte frühzeitig aufgeben!

BETONPRÜFHAMMER NR

Mit jedem Prüfschlag misst das Gerät die Betonfestigkeit und zeichnet diese als Balkendiagramm auf einen Papierstreifen. Dieser kann als Prüfdokument verwendet werden.

PROCEQ SA · Riesbachstr. 57 · CH-8034 Zürich
Tel. 01/383 78 00 · Fax 01/383 99 14

proceq

Original
SCHMIDT
PROCEQ SA ZÜRICH SWITZERLAND

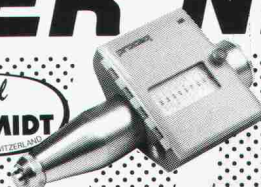

Ingenieurschule Freiburg

Ausstellung der Diplomarbeiten

Die Diplomarbeiten der Abteilungen Maschinenbau (Wahlrichtungen Energietechnik, Konstruktion und Fertigungstechnik), Elektrotechnik (Wahlrichtungen Informatik, Übermittlungstechnik, elektr. Energie), Architektur, Bau und Chemie sind in den Lokalen der Schule ausgestellt am:

Freitag, 26. Oktober 1990
von 16.30 bis 21.00 Uhr

Samstag, 27. Oktober 1990
von 9.00 bis 12.00 Uhr

Ingenieurschule, Museumsgasse 4, 1700 Freiburg

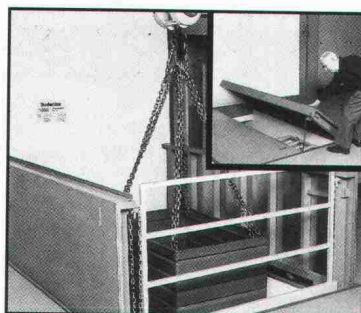

Stierli-Bodentor

- Norm- und Spezialgrößen
- Einbau auch in bestehende Öffnungen jeder Grösse
- Versenkbares Geländer
- SUVA-geprüft Nr. 2582
- Belastung bis 10 t Raddruck



Josef Stierli
Schellenrain 1
CH - 6210 Sursee
Tel. 045 - 23 23 55
Fax 045 - 21 79 66



Verdrängt Wasser,
isoliert und ist
extrem leicht.

MISAPOR®
Schaumglas
Splitt- und Schotter

Information: **MISAG AG**, 7201 Untervaz
Telefon 081 51 73 78
Telefax 081 51 64 54

hochuli

Metallbau

Fenster, Türen und Tore
für Neubauten und Altbauten
Schaufensteranlagen in Stahl und Leichtmetall
Anschlagkästen
rauchdichte Abschlüsse
Falttüre
allgemeine Schlosserarbeiten

8556 Wigoltingen 054 6313 69

Impressum

Schweizer Ingenieur und Architekt

Herausgeber

Verlags-AG der akademischen technischen Vereine

Offizielles Organ

Schweizerischer Ingenieur- und Architekten-Verein (SIA)
Gesellschaft Ehemaliger Studierender der ETH Zürich (GEP)
Schweizerische Vereinigung Beratender Ingenieure (ASIC)

Redaktion

Rüdigerstrasse 11, Postfach 630, 8021 Zürich
Tel. 01/201 55 36, Telefax 01/201 63 77

Redaktoren

Heinz Rudolphi, Ing. SIA, Chefredaktor
Bruno Odermatt, dipl. Arch. ETH/SIA
Hans U. Scherrer, dipl. Ing. ETH/SIA
Brigitte Honegger, Architektin

Redaktioneller Mitarbeiter

Richard Liechti

Produktion

Werner Imholz

Sekretariat

Odetta Vollenweider, Adrienne Zogg

Nachdruck von Bild und Text, auch auszugsweise, nur mit schriftlicher
Zustimmung der Redaktion und mit genauer Quellenangabe.

Abonnemente

	Schweiz:	Ausland:
1 Jahr	Fr. 170.—	Fr. 185.—
Einzelnummer	Fr. 6.50	Fr. 7.50

Ermässigte Abonnemente für Mitglieder der GEP, des BSA, der ASIC,
des STV und für Studenten.

Einzelnummern sind bei der Redaktion erhältlich

Bestellungen für Abonnemente sowie
Adressänderungen von Abonnenten an
Abonnementverwaltung SI+A, Edenstrasse 20,
8045 Zürich, Telefon 01/207 80 96,
Adressänderungen von SIA-Mitgliedern an das
SIA-Generalsekretariat, Postfach, 8039 Zürich

Postcheck

«Schweizer Ingenieur und Architekt»
80-6110-6 Zürich

Anzeigen

IVA AG für Internationale Werbung

Hauptsitz:	Filiale Lausanne:
Mühlebachstr. 43	Pré-du-Marché 23
8032 Zürich	1004 Lausanne
Tel. 01/251 24 50	Tel. 021/37 72 72
Telefax 01/251 27 41	Telefax 021/37 02 80

Satz + Druck

Jean Frey Druck
Staffelstrasse 12, 8045 Zürich, Tel. 01/207 72 72

Ingénieurs et architectes suisses (IAS)

Erscheint im gleichen Verlag

Redaktion:
En Bassenges, 1024 Ecublens, Tel. 021/693 20 98, Telefax 021/693 20 84

Abonnemente:

	Schweiz:	Ausland:
1 Jahr	Fr. 113.—	Fr. 122.—
Einzelnummer	Fr. 6.50	Fr. 7.50

SIA-Normen

SIA-Normen und -Dokumentationen sind nur erhältlich
beim SIA-Generalsekretariat, Selnastrasse 16, Postfach, 8039 Zürich,
Tel. 01/201 15 72, Telefax 01/201 63 35