

Objektyp: **Advertising**

Zeitschrift: **Schweizer Ingenieur und Architekt**

Band (Jahr): **108 (1990)**

Heft 5

PDF erstellt am: **19.09.2024**

### **Nutzungsbedingungen**

Die ETH-Bibliothek ist Anbieterin der digitalisierten Zeitschriften. Sie besitzt keine Urheberrechte an den Inhalten der Zeitschriften. Die Rechte liegen in der Regel bei den Herausgebern. Die auf der Plattform e-periodica veröffentlichten Dokumente stehen für nicht-kommerzielle Zwecke in Lehre und Forschung sowie für die private Nutzung frei zur Verfügung. Einzelne Dateien oder Ausdrucke aus diesem Angebot können zusammen mit diesen Nutzungsbedingungen und den korrekten Herkunftsbezeichnungen weitergegeben werden. Das Veröffentlichen von Bildern in Print- und Online-Publikationen ist nur mit vorheriger Genehmigung der Rechteinhaber erlaubt. Die systematische Speicherung von Teilen des elektronischen Angebots auf anderen Servern bedarf ebenfalls des schriftlichen Einverständnisses der Rechteinhaber.

### **Haftungsausschluss**

Alle Angaben erfolgen ohne Gewähr für Vollständigkeit oder Richtigkeit. Es wird keine Haftung übernommen für Schäden durch die Verwendung von Informationen aus diesem Online-Angebot oder durch das Fehlen von Informationen. Dies gilt auch für Inhalte Dritter, die über dieses Angebot zugänglich sind.

## Zum Titelbild

**Gebäude:**

Sportzentrum «Piscine Neuchâtel»

**Ingenieur:**

Thuillard Jean-Pierre, Neuchâtel

**Architekt:**

Studer Pierre, Neuchâtel

**Bauunternehmung:**

Bernasconi & Cie., Neuchâtel

Dieses Projekt entspricht der speziellen Entwicklung der GRAM-Stützen aus geschleudertem Stahlbeton.

Dank der Fabrikationsmethode der SWISSGRAM-Stützen (Patent Nummer 665.244) war es dem Architekturbüro Studer damit möglich, seine Lösung zu verwirklichen.

Aus weissem Zement und Spezial-Aggregaten hergestellt, beeindruckt diese Spezialmischung durch ihre Reinheit und ihre homogene Farbe.

Die bedeutendsten Vorteile der GRAM-Stütze sind:

- die hohe Betonfestigkeit
- die fortschrittliche Technik
- die Ästhetik

Unsere Ingenieure stehen jederzeit gerne für die Lösung Ihrer eventuellen Probleme zur Verfügung.

**GRAM SA**

1527 Villeneuve/Lucens  
Tel. 037/64 20 21, Fax 037/64 24 43



Foto Germond

## Inhalt

<b>Energietechnik</b>	<b>PC-Modell für die Entscheidungsfindung beim Einsatz von Blockheizkraftwerken</b> <i>T. Wälchli, E. Längin, Münchenstein</i>	87
<b>Automation</b>	<b>Trends und Perspektiven für Industrieroboter</b> <i>J. Kapoun, Fribourg</i>	90
<b>Wettbewerbe</b>	<b>Ingenieurwettbewerb Pont de la Poya, Fribourg (D). Gute Wohn- und Umgebungsgestaltung in Gebieten mit erheblichem Strassenlärm (E). Kirchen- und Gemeindezentrum Bronschhofen (E). Riassetto dell'area Piazza Grande-Largo Zorzi-Giardini Rusca a Locarno (E). Mehrzweckanlage in Stein am Rhein (E). Schulhaus mit Turnhalle und Kindergarten, Gossau ZH (E). Erweiterungsbau Helvetia, St. Gallen (E). Erweiterung der Schulanlage «Burg», Wald ZH (E). Primarschule Oberufer, Triesenberg FL (E). Geschäftshaus Rudolfstrasse, Winterthur (E). Schulhaus Walenbach, Wetzikon ZH (E). Aménagement du site de Gérone à Sierre VS (A). Primarschulanlage Mösli, Wallisellen ZH (A). Parc de loisirs à San Giuliano, Forte Marghera et Cavergnaghi, Venise (A). Forma Finlandia (E)</b>	103
<b>Aktuell</b>	<b>Schweizer Huckepack-Doppelkorridor für Europas Transitverkehr. Beschaffungsregeln bei PC-Kauf beachten. Abfallszene Schweiz. «Europäische Geotraverse» vom Nordkap zum Atlasgebirge</b>	113
<b>SIA-Mitteilungen</b>	<b>Weiterbildungsangebot des SIA. Die Zukunft liegt in der Kommunikation</b>	116
	<b>Fachgruppen. FGA: Türen - Anforderungen und Konstruktion. FGF: Der phytosanitäre Beobachtungs- und Meldedienst</b>	118
<b>B-Seiten</b>	<b>Laufende Wettbewerbe und Ausstellungen. Aus Technik und Wirtschaft. Veranstaltungen</b>	B 13-16
<b>Impressum</b>	<b>am Schluss des Heftes</b>	

## Ingénieurs et architectes suisses

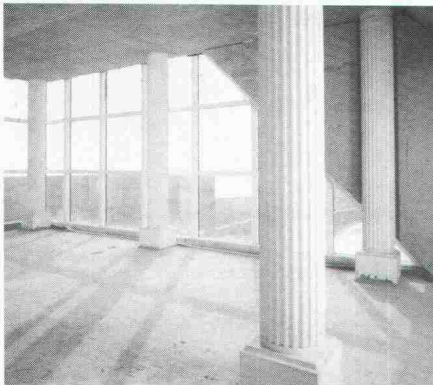
<b>Número 1-2/90</b>	Rédaction: En Bassenges, 1024 Ecublens, tél. 021/693 20 98	
<b>Personnalités</b>	<b>Caspar Reinhart, nouveau secrétaire général de la SIA: le hasard et la nécessité</b>	1
<b>Transports: la Suisse et l'Europe</b>	<b>Le transport routier suisse dans le contexte européen</b> <i>par Robert Rivier</i>	3
	<b>Les CFF au seuil du XXIe siècle</b> <i>par Claude Roux</i>	8
	<b>Activités du GII en Suisse romande</b>	11



JETZT EIN NOTDACH VON NÜSSLI-CONSTRUVIT



*Das Notdach ist nur eine unserer Spezialitäten. Ausserdem projektieren, vermieten, verkaufen und montieren wir Lehr- und Stützgerüste, Passerellen, Dienstbrücken, Rollgerüste, Tribünen, Bühnen, Bestuhlungen und Spezialgerüste aller Art. Vertrauen Sie unserer langjährigen Erfahrung, wir beraten Sie gerne.*



NÜSSLI-CONSTRUVIT AG 8536 **Hüttwilen** 054/47 13 85, Telex 76 166 nuss 3250 **Lyss** 032/84 70 11, Telex 934 705 nuco



# Einfach voraus: Die Wärmepumpen- Systeme Carrier und Hemair von Hoval.

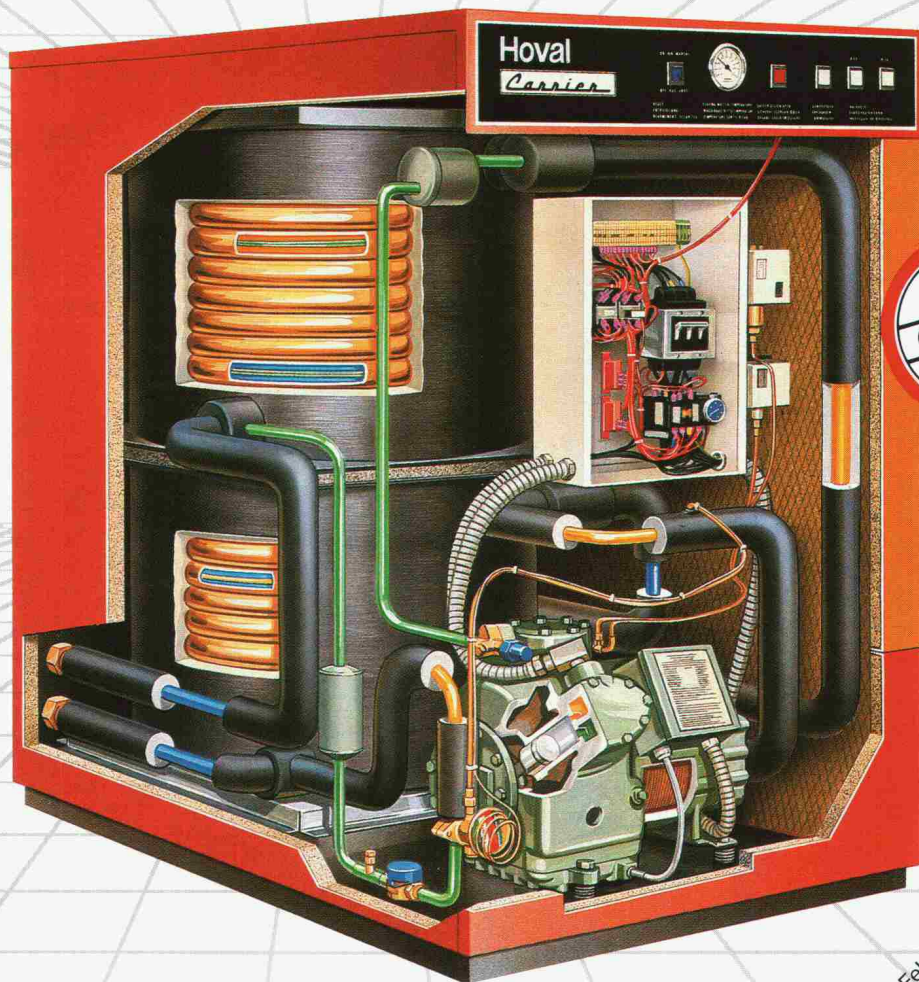

Carrier-, Hemair- und Hoval-Wärmepumpen nutzen die im Wasser, der Erde und in der Luft gespeicherte Wärme und verbrauchen deshalb viel weniger Endenergie als konventionelle Heizkessel. Bei den Wärmepumpen von Hoval mit Mikroprozessorsteuerung beträgt die Energieeinsparung übers Jahr volle 65%.

Hinter den wirtschaftlichen Hoval-Wärmepumpen-Systemen stehen 15 Jahre Erfahrung in Technik und Service. Dies ist Ihre Garantie für Zuverlässigkeit, Betriebssicherheit und eine lange Lebensdauer.

Hoval Herzog AG  
8706 Feldmeilen  
Telefon 01/925 61 11  
Regionalbüros und Service-  
Zentren in Reinach/BL,  
Bern, Lausanne und  
Lugano.

## Hoval Carrier

Verantwortung  
für Energie und Umwelt.

Für Klimatisierung  
Nr. 1 in der Welt.

Einsenden an: Hoval Herzog AG, 8706 Feldmeilen  
Senden Sie mir bitte Ihre ausführlichen Wärmepumpen-Unterlagen.  
Name/Firma  
Strasse/Nr.  
PLZ/Ort



# Sie eröffnen einen Betrieb oder werden selbständig.

Klar, dass Sie nach einer Personalvorsorge für Sie und Ihre Mitarbeiter suchen, die auf Ihre Situation zugeschnitten ist. Darum gibt es die Pensionskasse SIA STV BSA FSAI. Als Mitglied in einem dieser Berufsverbände profitieren Sie von einer autonomen Selbsthilfeorganisation, die die Bedürfnisse Ihrer eigenen Berufsgattung genau kennt und abdeckt. Und damit bieten wir Ihnen eine lückenlose Alters-, Hinterbliebenen- und Invalidenvorsorge, gesetzeskonform (BVG) und/oder den individuellen Verbesserungswünschen entsprechend.

Lassen Sie sich von uns beraten oder fordern Sie weitere Informationen an:

**Tel. 031/22 87 81.**

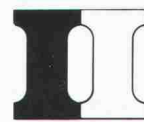

**Pensionskasse  
SIA STV BSA FSAI**

**Eine Selbsthilfe Ihrer Berufsverbände.  
Sicher. Autonom. Leistungsfähiger.**



**WERNER MAAG AG**

Entwässerungstechnik  
Guss, Edelstahl, Beton

Postfach, 8032 Zürich  
Zeltweg 44  
Telefon 01/251 75 80  
Telex 817875  
Telefax 01/262 18 72

Unsere Stärke ...

*Beratung*  
*+ Service*  
*+ Qualität*

= ... Ihr Gewinn

## PASSAVANT-Entwässerungstechnik

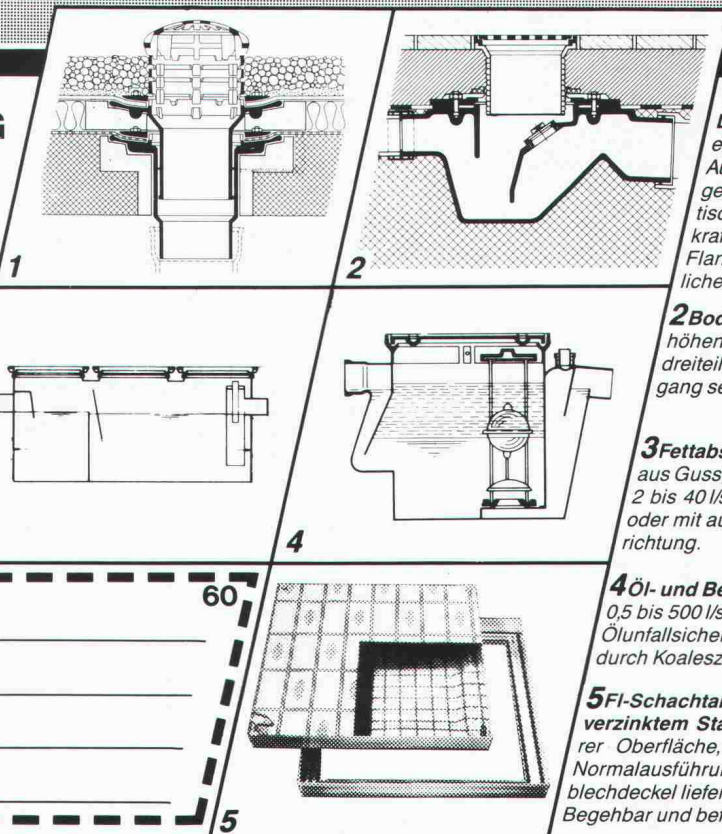

**1 «PASSAVANT»  
Dachwasserablauf aus Guss**  
ein- oder zweiteilig, höhenverstellbar mit Aufsatzringen, Kugel- oder Flachrost begehbar oder befahrbar, rund und quadratisch. Nicht nur Klebefläche, sondern kraftschlüssige Verbindung durch Flanschring. Mit senkrechtem oder seitlichem Abgang. **Vom VSA empfohlen**

**2 Bodenwasserablauf «PASSAVANT»**  
höhen- und seitenverstellbar, ein-, zwei- oder dreiteilig. Aufsatzstücke mit CrNi-Rosten. Abgang seitlich oder senkrecht. **Vom VSA empfohlen**

**3 Fettabscheider «PASSAVANT-LIPUREX»**  
aus Guss, Edelstahl, Stahl, Beton und Stahlbeton 2 bis 40 l/s. Auch mit integriertem Schlammfang, oder mit automatischer Spül- und Entleerungsvorrichtung. **Vom VSA empfohlen**

**4 Öl- und Benzinsabscheider «PASSAVANT»**  
0,5 bis 500 l/s Leistung. Aus Guss, Stahl, Stahlbeton. Ölunfallsicherung. Alarmanlage. Nachreinigung durch Koaleszenzfilterstufe. **Vom VSA empfohlen**

**5 FI-Schachtabdeckungen aus Aluminium**  
verzinktem Stahlblech und Chromstahl mit wählbarer Oberfläche, formschön, leicht und preisgünstig. Normalausführung und wasserdicht. Auch mit Riffelblechdeckel lieferbar. Begehbar und befahrbar bis 400 kN.

Adresse

60

3

4

5



# Das ideale Werkzeug für den Bauingenieur

CAESAR ist ein CAD-Programm modernster Art.

Vom Schalungsplan über die FEM-Statik bis zum Armierungsplan und zur Eisenliste werden alle Arbeitsgänge des Ingenieurs und des Zeichners unterstützt.

Gleichsam spielerisch, mit viel Farbe, begleitet CAESAR den Anwender im graphischen Dialog mit dem Resultat, dass

- fehlerfrei gearbeitet wird
- saubere Pläne entstehen
- die Freude am Arbeitsplatz wächst
- viel Zeit eingespart wird.

Folgende Möglichkeiten sind in CAESAR enthalten:

- Projekt- und Planverwaltung
- Übernahme von Architekturplänen
- Mächtiges 2D-Zeichnungsprogramm
- Wie mit Transparentpapier überlagern Sie Ihren Grundriss mit Unterstützungen, Maschen und Lasten
- FEM-Statik mit 3- und 4-Eck-Maschen
- Übernahme der Reaktionen von Stock zu Stock
- Umfangreiches Armierungsplanmodul.  
Die Sollarmierung wird jederzeit mit Farbschichtplänen der Armierung hinterlegt. Sie sehen sofort wo noch Armierung abgedeckt werden muss.
- Automatische Eisenliste
- Werkleitungspläne

CAESAR wurde vollumfänglich in der Schweiz entwickelt und ist den Schweizer Bedürfnissen exakt angepasst. Regelmässige Benutzerseminare leiten CAESAR zu einer sehr zukunfts-sicheren EDV-Investition.



Rony Dahinden, **Ingenieur+Software AG**

8370 Sirmach, Grünastr. 4, Tel. 073 / 26 39 22

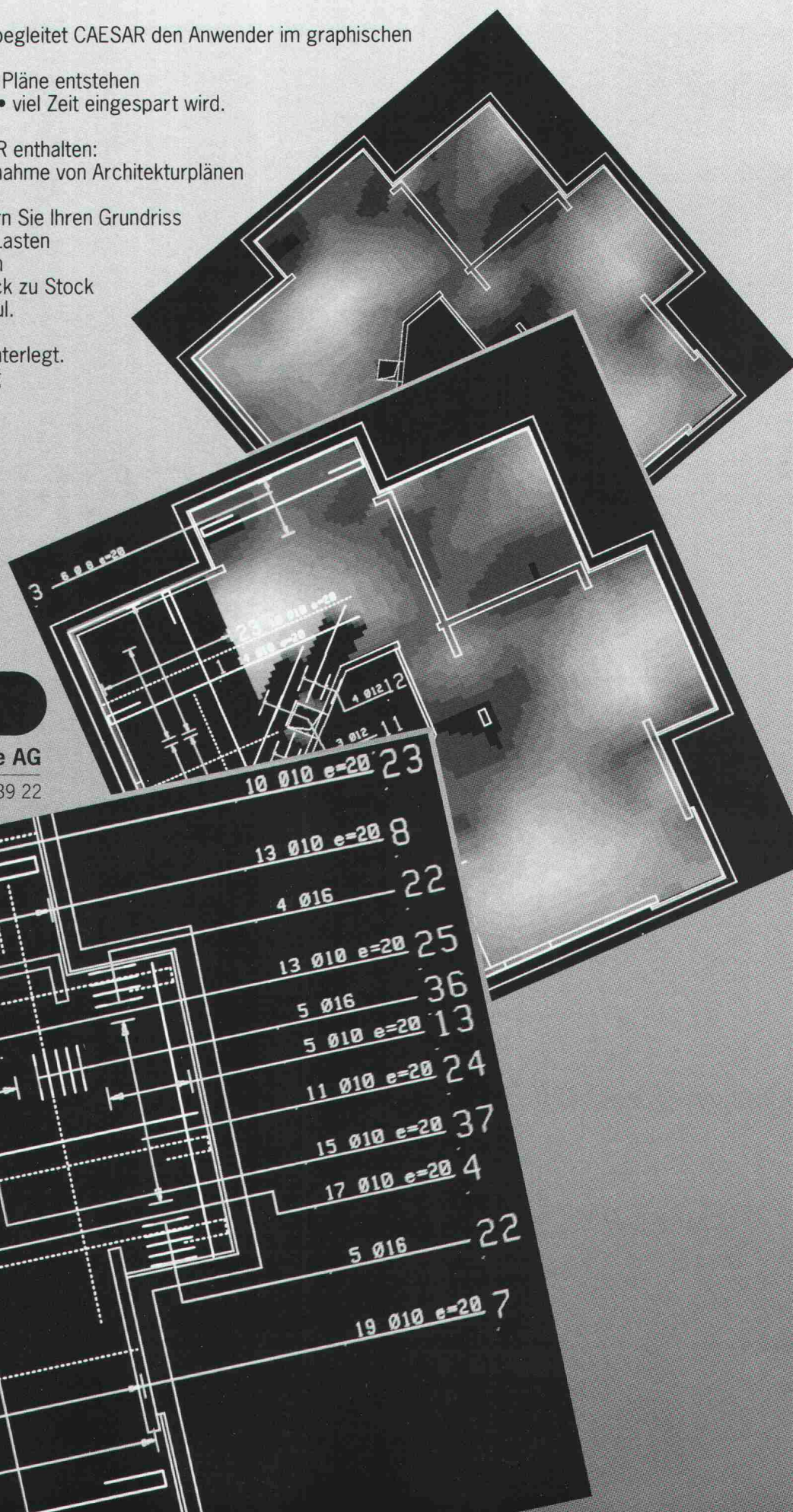



bewährte Bodentechnik für alle Ansprüche  
und Bereiche



**WALO**

Walo Bertschinger AG

Walo Bertschinger AG  
Abteilung Industrieböden  
Postfach 7534  
8023 Zürich  
Telefon 01/740 40 43  
Telefax 01/740 31 40

**WASCHBETON**

repräsentativer Betonbelag mit  
Kieselsteinen für den Innen- und  
Aussenbereich: widerstands-  
fähig, standfest, gleitsicher und  
witterungsbeständig.

**Maßstab  
für  
Dämm-  
systeme  
SCHICHTEX**

**Bau + Industriebedarf AG** 4104 Oberwil/BL, Tel. 061 401 40 30







# Kilcher

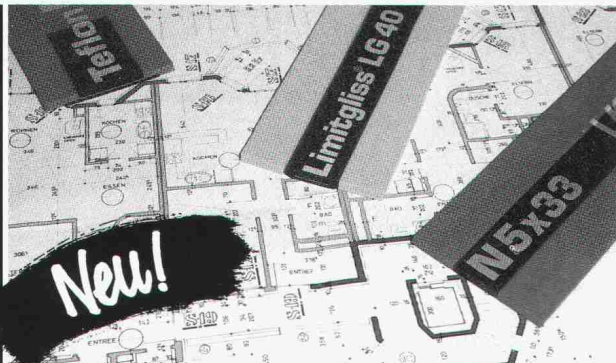

**Mehr Sicherheit durch farbige Lager!**



Verformungslager  
**Blau**



Limitgliss  
**Rot**



Teflon-Gleitlager  
**Grün**

**Kilcher – eine Idee voraus!**

Kilcher AG  
4565 Recherswil  
Tel. 065 35 16 35

allcad ag  
Laufenbachstrasse 9  
8625 Gossau  
Tel. 01 935 49 27

CAD für Bauingenieure

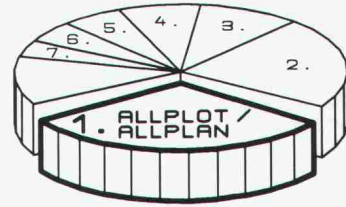

32% aller Bauingenieur-Büros  
in der Schweiz, die CAD einsetzen,  
benutzen ALLPLOT/ALLPLAN

CAD  
für Architekten und Ingenieure  
Verkauf, Schulung, Beratung,  
Planproduktion  
Hansruedi Keller, Bauing. SIA/ASIC



# allcad®

## Abacus-Software für konstruktiver Ingenieurbau

### Finite Elemente

- Durchgängig Bearbeitung von Schalplan über die FEM Berechnung bis zu Bewehrungsplan und Eisenliste.

### Allgemeine Statik

- Durchlaufträger Bemessung;
- Allgemeines räumliches Stabwerk (1. und 2. Ordnung);
- Trägerrost (mit Vorspannung);
- Graphische Auswertung (Bildschirm + Drucker + Plotter).

abacus  
computer s.a.

# abacus

Rue St-Pierre 2

1701 Fribourg

Tél. 037 22 46 36



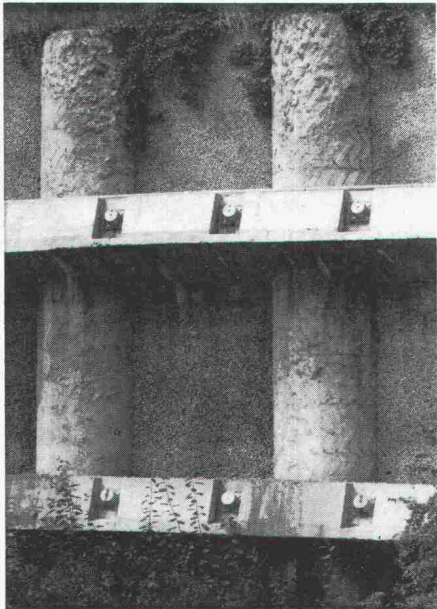

## Pfahlfundationen

- Bohrpfähle 125 + 150 cm Ø
- Ortsbetonpfähle «DELTA»
- Fertigbetonpfähle
- Holzpfähle
- Presspfähle
- Wasserbauarbeiten
- Spundwände

**EGGSTEIN AG LUZERN**  
 Industriestrasse 16      Telefon 041 - 44 66 04



Innovative Produktgestaltung & -entwicklung. Modell- & Prototypenbau. Visualisierung von begleitenden Medien. Interdisziplinäre Kenntnisse garantieren Ihnen optimale Ergebnisse!

Sonnenmatt 3, 8136 Gattikon, Tel. 01/7201868, Fax 01/7202585



## Einladende Gärten und Plätze realisieren mit GTSM

Parkbänke, Brunnenröge, Pflanzenbehälter, Fahnenmasten, Abfallkörbe, Zaunelemente etc. etc. Fragen Sie uns an!

**BON**

- Wir möchten unverbindlich einen GTSM-Katalog  
 eine Offerte für \_\_\_\_\_

Name/Adresse: \_\_\_\_\_

**GTSM MAGGLINGEN TEL. 01/461 11 30**  
 2532 Magglingen      8003 Zürich Aegertenstr. 56

## WENN ES UM BELAGSRISSE GEHT...



**REPARATUR- UND SANIERUNGSTECHNIK NORD AG**  
 8042 ZÜRICH · HOFWIESENSTRASSE 3 · TELEFON 01/362 94 69

**REPARATUR- UND SANIERUNGSTECHNIK NORTHWEST AG**  
 MÜNCHENSTEIN · ALTE REINACHERSTR. 60 · TEL. 061/46 83 10 · FAX 061/46 83 36

**REPARATUR- UND SANIERUNGSTECHNIK OST AG**  
 9470 BUCHS · CHURERSTRASSE 35 · TELEFON 085/6 64 74 · FAX 085/5 66 42

**REPARATUR- UND SANIERUNGSTECHNIK MITTE AG**  
 3550 LANGNAU · BURGDORFSTRASSE 33 · TELEFON 035/2 13 31

**REPARATUR- UND SANIERUNGSTECHNIK ZENTRAL AG**  
 6003 LUZERN · ZENTRALSTRASSE 45 · TELEFON 041/23 56 96

**REPARATUR- UND SANIERUNGSTECHNIK RHONE AG**  
 3900 BRIG · SCHINERSTRASSE 8 · TELEFON 028/24 26 26





**proceq**  
**LASTO-DORN**  
**QUERKRAFTÜBERTRAGER**  
 zur Aufnahme der Querkräfte, die bei Fugenkonstruktionen  
 in Hoch- und Tiefbauten auftreten

PROCEQ SA  
 Riesbachstrasse 57 · CH-8034 Zürich  
 Tel. 01/383 78 00 · Fax 01/383 85 87



**TESIPRO AG**

Grubenstrasse 9  
 CH-8902 Urdorf

Tel. 01/734 24 05  
 Fax 01/734 24 07

Technische Sicherheitsprodukte  
 für den Hoch- und Tiefbau

Benötigen Sie ein Angebot über Sicherheitsprodukte für Ihr Bauprojekt oder wünschen Sie eine Beratung direkt auf Ihrer Baustelle? Also,  
**EIN FALL FÜR ZWEI ...** nämlich für Sie und für uns!

Wir fertigen für Sie

- Podeste	- Geländer	- Laufstege
- Gitterroste	- Leitern	- Abdeckungen
- Gerüste	- Treppen	- usw.

**olivetti** für Software und Hardware

**Bauingenieurwesen:**

- Platten-, Scheibenberechnungen
- Stabtragwerke (eben, räumlich)
- Durchlaufträger
- Allg. Betonquerschnitte
- Schutzräume (TWP/TWO/TWS)
- Eisenlisten
- Baugrubenabschlüsse
- Stützmauern
- Elastisch gebetteter Träger

**Architektur:**

- CAD ALLPLOT / ALLPLAN 2D/3D
- Devisierung
- Baubuchhaltung
- Baukostenüberwachung
- Bauabrechnung
- Projektplanung

**Abt. ST, Industriestrasse 50, 8304 Wallisellen, Telefon 01/839 15 11**

**olivetti**

**NEOLTEC** SA  
 TECHNIQUE EQUIPEMENT BUREAU



**MINI - PLOTTER NED 500 Fr.1990.-**

Senden Sie mir deshalb gratis die umfassende Dokumentation

Route de la Pierre - 1024 Ecublens - 021/691 86 11

**Integrierte Beratung ...**

**... weil Architektur mehr ist als CAD.**

A. H., Architekt

Was unsere Mitarbeiter auch noch unter "Integrierter Beratung" verstehen, sagt Ihnen unser Unternehmensportrait.

**COUPON** Senden Sie uns Ihre Unterlagen

Name: \_\_\_\_\_  
 Firma: \_\_\_\_\_  
 Strasse: \_\_\_\_\_  
 PLZ / Ort: \_\_\_\_\_

Bitte einsenden an:

IQ-Informatik  
 Eichenstrasse 34  
 6015 Reussbühl  
 Telefon 041 / 55 99 33



**INFORMATIK**

Ingenieurunternehmung HOESLI & PARTNER



# proceq LASTO-STRIP HOCHBAULAGER

die echten Gleitlager gegen Risse im Bauwerk

PROCEQ SA  
Riesbachstrasse 57 · CH-8034 Zürich  
Tel. 01/383 78 00 · Fax 01/383 85 87

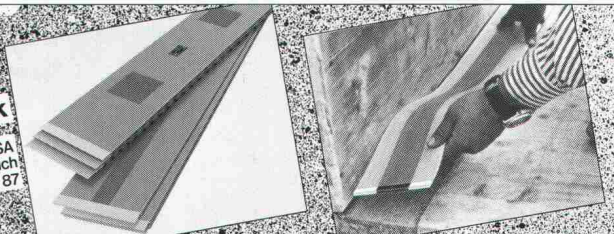

Personal + Zeit sparen mit Baulasern von **rotolux**   
Wir haben das richtige Gerät für Ihre Baustelle!

☎ 058 / 43 13 53

## 9. Baumaschinenmesse Genf

8.-14. Februar 1990  
Halle 2, Stand 2341



**AMA MULTILASER 1000-4000**  
Horizontal und vertikal  
Eine oder zwei Neigungen  
Hochbau, Aushub, Planie



**AMA RPC INNENBAULASER**  
Gut sichtbarer Strahl  
Horizontal und vertikal  
Fassaden, Decken, Böden

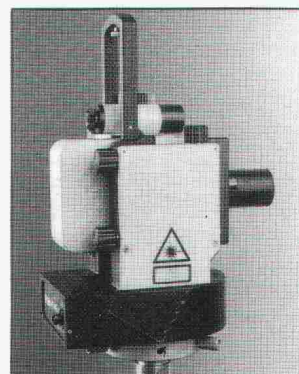

**THEOPLANE**  
Automat Laser-Theodolit  
Bauvermessung, Loten  
Rotation in jeder Ebene

Verkauf · Miete · Service und Beratung in der ganzen Schweiz

**Rotolux AG, Lasertechnik, F.W. Bosshardt, dipl. Ing. ETH/SIA, 8872 Weesen, Tel. 058 / 43 13 53**

# Stahlbauten

Ihr Partner für  
wirtschaftliches Bauen

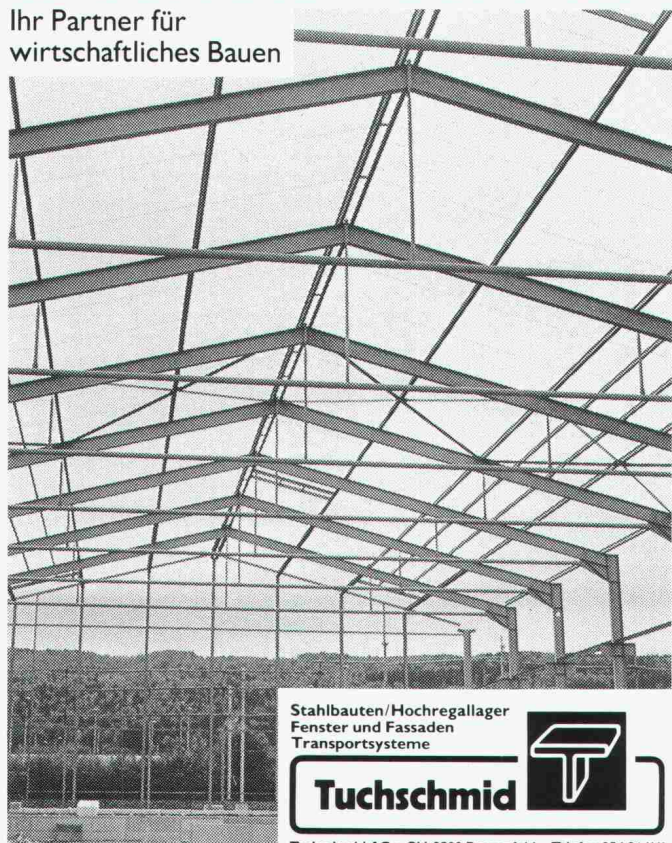

Stahlbauten/Hochregallager  
Fenster und Fassaden  
Transportsysteme

**Tuchschnid**



Tuchschnid AG · CH-8500 Frauenfeld · Telefon 054 26 1111

**TECTON**

## BAUTENSCHÜTZER mit mehr Know-how und Punch!

- Betonsanierung
- Mauerentfeuchtung
- Kunststoffbeschichtungen und Bodenbeläge
- Injektionen
- starre und elastische Abdichtungen

Verlangen Sie unsere Dokumentation!

Firma: \_\_\_\_\_

Str./Nr.: \_\_\_\_\_

PLZ, Ort: \_\_\_\_\_

Tecton Bautenschutz AG  
5432 Neuenhof, Telefon 056/87 11 90

SIA



# Wer macht was?

## Abdichtungen

Starr im Dünnschichtverfahren

BAUSCHUTZ AG,  
RASCOR-Systemtechnik  
8048 Zürich, Bristenstrasse 10,  
Tel. 01 / 432 11 30

BENZ AG, Kunstharzbeläge und  
Bautenschutz. Bändlistrasse 31,  
8064 Zürich, Tel. 01 / 432 50 24

IMPREGNA GmbH, 8036 Zürich,  
Abt. Bausanierung, Hallwylstrasse 71  
Tel. 01 / 241 95 05, Telefax 01 / 242 07 30

RENESCO AG, Wiesackerstrasse 89,  
8105 Regensdorf, Tel. 01 / 842 33 55  
Fax 01 / 840 36 08

STUMP BOHR AG, 8032 Zürich  
Abt. Bautenschutz  
Mühlebachstr. 20, Tel. 01 / 252 56 22

## Abdichtungen

ATISOL AG, Abdichtungs- und  
Gussasphaltbau, 6020 Emmenbrücke 2  
Tel. 041 / 53 90 55, Telefax 041 / 53 78 62

BAUPLUS c/o DIENER AG  
Asylstrasse 77, 8030 Zürich  
Tel. 01 / 252 55 34

## Abfallbehandlung

Büro für Kies + Abfall AG  
3118 Uttigen, Tel. 033 / 45 48 48

## Abwasser-/Wasser-/Gas- Leitungen

Rohr-Sanierungs-Service RSS AG/  
Rohrtech-Service RTS AG  
8627 Grüningen, Tel. 01 / 935 27 82  
3147 Mittelhäusern, Tel. 031 / 93 00 26  
6030 Ebikon, Tel. 041 / 33 58 55  
4450 Sissach, Tel. 061 / 98 38 43  
9326 Horn, Tel. 071 / 41 83 85

Effiziente Kanalisations-Rohrnetz-  
sanierung mit «Super-Max» Roboter-  
Technik; ohne Aufgrabungen; in  
Rohren von 150 bis 800 mm Durch-  
messer (auch Hausanschlüsse).  
Druckleitungs-Sanierungen Gas/  
Wasser mit dem P.I.M.-Berst-Verfahren.

## Akustik

IMHOF AKUSTIK, Ingenieurbüro  
9043 Trogen, Tel. 071 / 94 31 11  
4242 Laufen, Tel. 061 / 89 21 51

ISO/CONSULT/AG, 8630 Rüti ZH  
Tel. 055 / 31 80 00

SCHNEIDER DÄMMTECHNIK AG  
8401 Winterthur, Tel. 052 / 89 21 21  
Beratung, Messungen, Schwin-  
gungs-/Schallschutzkomponenten  
SINUS ENGINEERING AG, 6010 Kriens  
Amlehnstrasse 22, Tel. 041 / 41 79 19  
Akustik und Lärmbekämpfung  
Beratung, Messung, Gutachten

## Altlasten/Deponien

Dr. W. REHSE, Ing.- u. Hydrogeologie  
Planung + Beratung, Tel. 031 / 25 83 21  
3011 Bern, Gutenbergstrasse 13

## Angewandte Klimatologie/Meteorologie

Umweltüberwachung/Lufthygiene/  
Geoinformatik  
METEOTEST, Tel. 031/23 74 17  
Fabrikstr. 29a, 3012 Bern

## Architektur-Dienstleistung

Arch.-Büro, seit 7 Jahren mit CAD  
spezialisiert, zeichnet Projekt- und  
Werkpläne mit CAD inkl. Ausmass.  
Beste Referenzen sind vorhanden.  
CADAG, CAD-Architektur AG,  
8045 Zürich, Tel. 01 / 462 12 20

## Architekturmodelle

ATELIER 7, M. Fricker  
Klosbachstrasse 123, 8032 Zürich  
Tel. 01 / 261 92 67

LÜCHINGER Modellbau  
9113 Degersheim, Tel. 071 / 54 15 22

SCHALK MODELLBAU AG  
8050 Zürich, Tel. 01/302 64 11  
5430 Wettingen, Tel. 056/27 10 80

WERNER SCHNÜRIGER, 8953 Dietikon  
Moosmattstr. 16, Tel. 01/740 27 57

MODELLBAU ZABOROWSKY  
Inhaber D. Raffainer  
Neumarkt 10, 8001 Zürich  
Tel. 01/252 22 16

## Asbestentfernung Brandabschottungen

Reichenberger AG, 6038 Gisikon  
Reuss-Strasse 9, Tel. 041 / 91 02 22

## Bauaustrocknung

Roth-Kippe AG, 8055 Zürich  
Gutstrasse 12, Tel. 01 / 461 11 55

## Baugrunduntersuchungen

BBL Baulaboratorium AG  
4132 Muttenz/Basel, Tel. 061/61 33 14

EUB, Prüflabor für Erdbau,  
Umwelt und Baustoffe.  
3014 Bern, Stauffacherstrasse 130 A  
Tel. 031 / 42 81 52, Fax 031 / 41 18 53

CSD COLOMBI SCHMUTZ DORTHE AG  
3007 Bern, Tel. 031/26 30 10  
1052 Le Mont-s.-Lausanne, 021/37 12 41  
1700 Fribourg, Tel. 037/22 76 66  
5000 Aarau, Tel. 064/24 66 22  
4410 Liestal, Tel. 061/91 24 28  
6004 Luzern, Tel. 041 / 51 24 71  
1950 Sion, Tel. 027 / 22 60 76  
2900 Porrentruy, Tel. 066 / 66 58 58  
8158 Regensberg, Tel. 01 / 853 02 57

GEOTEST AG  
(s. Geologie - Geotechnik - Geophysik)

K+S P. KIEFER + R. STUDER AG  
4153 Reinach BL, Tel. 061/76 94 76

SIEBER CASSINA + Partner  
Sieber Cassina Handke + Partner  
(s. Umweltverträglichkeitsprüfung)

## Bauphysik

GEILINGER AG, Abt. Engineering  
Museumstrasse 3, 8400 Winterthur  
Tel. 052 / 88 11 11  
Gebäudesimulation mit Temperatur-  
und Energieberechnungen.  
Akustik, Lärmschutz, Sanierungs- und  
Energiekonzepte.

AG HEINR. HATT-HALLER, Zürich  
Bauphysik und Bautechnologie  
Tel. 01 / 461 16 50

KOPITSIS BAUPHYSIK  
M. Sc. dipl. Bauphysiker SIA  
5610 Wohlen, Tel. 057 / 22 55 15

## Bauwerkserhaltung

CONCRETAG  
Beratende Ingenieure u. Architekten  
Produkteunabhängige Beratung und  
Expertisen, Zustandsanalysen,  
Unterhaltskonzepte, Sanierungs-  
vorschläge, Laboruntersuchungen,  
Qualitätssicherung  
8052 Zürich, Schaffhauserstrasse 473  
Tel. 01 / 302 11 33

VSL BETONEXPERT  
Beratende Ingenieure, neutrale  
Begutachtung, Zustandsanalysen,  
Expertisen, Laboruntersuchungen,  
Unterhaltskonzepte, Sanierungsvor-  
schläge, Qualitätssicherung, Frisch-  
betonkontrollen, Vakuuminjektionen.  
8304 Wallisellen, Industriestrasse 48  
Tel. 01 / 830 76 70, Fax 01 / 830 76 71  
3000 Bern 22, Stauffacherstrasse 130  
Tel. 031 / 40 19 00  
1023 Crissier, Rue Arc-en-Ciel 2  
Tel. 021 / 634 73 24

## Bauschäden und Expertisen

AG HEINR. HATT-HALLER, Zürich  
Hoch- und Tiefbauunternehmung  
Tel. 01 / 461 16 50

CONCRETAG  
(s. Bauwerkserhaltung)

Kilcher Fredi, Bauingenieur SIA  
Gerichtsexperte SKGE, 4500 Solothurn  
Wengisteinstr. 9A, Tel. 065 / 22 41 47

TFB + Betonstrassen AG Wildegg  
Beratungen im Hoch-, Tief- und  
Strassenbau  
Lindenstrasse 10, 5103 Wildegg  
Tel. 064 / 53 17 71, Telefax 064 / 53 16 27

VSL BETONEXPERT (s. Bauwerks-  
erhaltung)

## Betonfarben

PROTECTING AG,  
Gütstrasse 15a, 8700 Küsnacht  
Tel. 01 / 910 56 70, Fax 01 / 910 37 06

## Betonlabor

EUB, Bern  
Stauffacherstrasse 130 A, 3014 Bern  
Tel. 031 / 42 81 52, Fax 031 / 41 18 53

TFB Wildegg  
Lindenstrasse 10, 5103 Wildegg  
Tel. 064 / 53 17 71, Telefax 064 / 53 16 27

VERSUCHSSTOLLEN HAGERBACH AG  
7320 Sargans, Tel. 085 / 2 59 09

## Beton- und Naturstein- Untersuchungen

EUB, Bern (s. Betonlabor)  
GEOTEST AG  
(s. Geologie - Geotechnik - Geophysik)  
CSD AG (s. Baugrunduntersuchungen)

## Betonbohren/Betonfräsen

BETONBRENN AG, Asylstrasse 77  
8030 Zürich, Tel. 01 / 252 55 39

## Betonrisse

Verpressungs-Sanierung  
Anderegg AG, St. Gallen, 071 / 23 65 64

## Betonsanierungen

ARGE STUTZ BAUTENSCHUTZ  
Gunit, Spritzbeton, Hydro-Dynamik  
8580 Hattwil, Tel. 071 / 67 13 24

BAUPLUS c/o DIENER AG  
Asylstrasse 77, 8030 Zürich  
Tel. 01 / 252 55 34

BENZ AG, Kunstharzbeläge und  
Bautenschutz. Bändlistrasse 31,  
8064 Zürich, Tel. 01 / 432 50 24

BETOSAN AG,  
Zikadenweg 7, 3000 Bern 32,  
Tel. 031 / 42 92 82

ING. GREUTER AG, 8182 Hochfelden  
Tel. 01 / 860 33 40, Fax 01 / 860 80 65

AG HEINR. HATT-HALLER, Zürich  
Hoch- und Tiefbauunternehmung  
Tel. 01 / 461 16 50

IMPREGNA GmbH, 8036 Zürich,  
Abt. Bausanierung, Hallwylstrasse 71  
Tel. 01 / 241 95 05, Telefax 01 / 242 07 30  
Gunit, Spritzbeton, Sandstrahlen  
E. LAICH SA, 6670 Avegno,  
Tel. 093 / 81 17 22

J. F. JOST BAU AG,  
Steinwiesenstrasse 3, 8952 Schlieren  
Tel. 01 / 730 32 32

RENESCO AG, Wiesackerstrasse 89,  
8105 Regensdorf, Tel. 01 / 842 33 55  
Fax 01 / 840 36 08

STUMP BOHR AG, 8032 Zürich  
Abt. Bautenschutz  
Mühlebachstr. 20, Tel. 01 / 252 56 22

TECTON-BAUTENSCHUTZ AG  
5432 Neuenhof, Ringstr. 18  
Tel. 056 / 87 11 90, Fax 056 / 86 18 55

## Brandabschottungen

Reichenberger AG, 6038 Gisikon  
Reuss-Strasse 9, Tel. 041 / 91 02 22

## Brandschutzdämmungen

SCHNEIDER DÄMMTECHNIK AG,  
5432 Winterthur, Im Hölderli 26  
Tel. 052 / 89 21 21

## Briefkasten

Gitterrost-Vertrieb WALTER ALBIEZ AG  
8031 Zürich, Tel. 01 / 44 55 70

## CAD

allcad ag, CAD für das Bauwesen  
8625 Gossau ZH, Tel. 01 / 935 49 27  
Schulung, Verkauf, Hot-Line,  
Planproduktion mit ALLPLOT/ALLPLAN

## CAD

RZW DR. WALDER + PARTNER AG  
Rechenzentrum und Softwarehaus  
3073 Gümliigen, Tel. 031 / 52 69 62  
8032 Zürich, Tel. 01 / 383 65 75

## CAD acadGraph

M-INFORMATIC AG, 8953 Dietikon,  
Grünastrasse 23, Tel. 01 / 743 71 11  
Beratung, Schulung, Gesamtlösungen  
(siehe SIA-Systemkatalog CAD)

## CAD-Ausbildung

Einführungs- und Intensivkurs,  
Individualtraining, Vertrieb  
ALLPLOT/ALLPLAN  
CDS Bausoftware AG  
9435 Heerbrugg, Tel. 071 / 72 66 75

## CAD für Architekten und Bauingenieure

R. BONOMO und Partner, dipl. Ing. ETH  
8600 Dübendorf, Tel. 01 / 820 04 83

## CAD für Architekten und Bauingenieure

FIDES INFORMATIK  
8004 Zürich, Tel. 01 / 249 27 01  
Integrierte Lösung für das  
gesamte Bauwesen.

## CAD für Architektur und Design

IBM Schweiz  
CAD-Center  
Hohlstrasse 604, 8048 Zürich  
Tel. 01 / 436 73 68

## CAD für Architekten und Bau- ingenieure/Bauadministration

PCG INFORMATIK AG  
8957 Spreitenbach, Tel. 056/71 49 81-82  
komplette Lösung für das Bauwesen

## CAD vom Architekten

VIFIAN + ZUBERBÜHLER AG  
8904 Aesch, Tel. 01 / 737 38 11  
Das seit 1987 von Schweizer  
Architekten meistgekauft  
CAD-System! An einer unverbind-  
lichen Demo zeigen wir Ihnen warum.

## CAD vom Architekten für Architekten

H.R. FUCHS, Architektur + CAD  
8330 Pfäffikon ZH, Tel. 01 / 950 16 39  
CADVANCE - das professionelle, leicht-  
erlernbare CAD. Verl. Sie eine Demo!

## CAD für Bauwesen

ARIGER, MARTY & ZWICKY AG  
9500 Wil, Tel. 073 / 22 56 64  
«Aus der Praxis - für die Praxis»  
Devisierung, Baukostenkontrolle -  
CAD-Lösung - die integrierte Lösung

## CAD/STATIK/EDV für Bauingenieure

Programmsystem CAESAR,  
vollständige EDV-Lösungen für das  
ganze Bauingenieurbüro.  
RONY DAHINDEN  
Ingenieure + Software AG  
8370 Sirmach, Tel. 073 / 26 39 22

## CADD für Architekten Innenausbau und Design

POINT LINE AG, Zürcherstr. 27,  
5402 Baden, Tel. 056 / 20 14 60  
2D-3D-SOLID MODELING-PAINT  
Entwurf/Präsentation/Konstruktion  
Beratung · Schulung · Gesamtlösung

## Datenverarbeitung

INSER AG, Beratende Ing. für EDV  
Rechen- und Zeichenzentrum  
3097 Liebefeld, Tel. 031 / 59 20 88

## EDV-Baulösungen

Bauadministration und CAD auf PC's  
P. Pettillo, 5212 Hausen b. Brugg  
Unterlagen, Vorführung, 056 / 42 12 32

## EDV-Lösungen für den Archi- tekten und Bauingenieur

FIDES INFORMATIK  
8004 Zürich, Tel. 01 / 249 27 01  
Grösstes Angebot an Programmen von  
Berechnung über Devisierung bis CAD



## Endoskopie

Hohlraumkontrollen jeder Art  
SPI AG, Ipsach, Tel. 032 / 51 71 58  
VSL BETONEXPERT (s. Bauwerks-  
erhaltung)

## Erschütterungen/Messungen

CSD AG (s. Baugrunduntersuchungen)

EXPLOSIV CONSULT AG

8492 Wila, Tel. 052 / 45 17 78

GEFAS (s. Sprengtechnik)

GEOTEST AG

(s. Geologie – Geotechnik – Geophysik)

K + S P. KIEFER + R. STUDER AG

4153 Reinach BL, Tel. 061 / 76 94 76

SEISMA AG, Frohburgstrasse 85

8006 Zürich, Tel. 01 / 361 61 77

Inhaber Dr. K. Staudacher

Beratende Ingenieure ETH/SIA

für Baudynamikaufgaben und

schwimmende Lagerungen

DR. A. ZIEGLER, dipl. Ing. ETH/SIA

Schaffhauserstrasse 333, 8050 Zürich,

Tel. 01 / 311 52 02

Bauwerk- und Baugrunderdynamik

Erschütterungsmessungen,

Experten für Erschütterungs-

ausbreitung und -Isolationen.

## Faltwände - Holzfalttüren

LIENHARD SÖHNE AG, 8038 Zürich

Albisstr. 131, Tel. 01/482 12 90

## Farbkopien

Auf Normalpapier bis A3.

Oder fotomechanisch (Cibacopy),

Plandruck, Rapidcolor und Offset

in allen Formaten. Top-Qualität.

Kostenlose Beratung.

AERNI-LEUCH AG, Bereich Repro

Sportweg 34, 3097 Liebfeld BE

Tel. 031 / 53 93 81

## Fassadenplanung

Metallbau-Planung J. F. Meyer AG

6006 Luzern, Würzenbachstr. 17

Tel. 041/31 20 88

## Felslabor

VERSUCHSSTOLLEN HAGERBACH AG

7320 Sargans, Tel. 085 / 2 59 09

## Feuchtigkeitsmessgerät

Schieritz & Hauenstein AG

Finkelerweg 32, 4144 Arlesheim

Tel. 061 / 701 10 60, Fax 061 / 701 16 41

## Frischbetonkontrollen

EUB, Bern

Stauffacherstrasse 130 A, 3014 Bern

Tel. 031 / 42 81 52, Fax 031 / 41 18 53

VSL BETONEXPERT, 8304 Wallisellen

Industriestrasse 48, Tel. 01 / 830 76 70

Fax 01 / 830 76 71

## Geologie – Geotechnik – Geophysik

CSD AG (s. Baugrunduntersuchungen)

GEOTEST AG

3052 Zollikofen, Tel. 031 / 57 20 74

9008 St. Gallen, Tel. 071 / 24 87 10

6048 Horw LU, Tel. 041 / 47 10 24

8955 Oetwil a.L., 4587 Aetingen SO

1785 Cressier FR, 1033 Cheseaux-s./L.

1915 Chamoson VS

SIEBER CASSINA + PARTNER

Sieber Cassina Handke + Partner

(s. Umweltverträglichkeitsprüfung)

## Geotechnik

G. MUGGLIN AG

Beratung, Untersuchungsprogramme,

Planung, Berechnung, Überwachung

in Grundbau, Bodenmechanik und

allgem. Tiefbau. Schlösslistr. 24a,

8044 Zürich, Tel. 01 / 251 48 62

## Grundbautechnik

RL TERRAPROJECT AG ZUG

6300 Zug, Tel. 042 / 31 44 47

## Gussasphalt

ATISOL AG, Abdichtungs- und

Gussasphaltbau, 6020 Emmenbrücke 2

Tel. 041 / 53 90 55, Telefax 041 / 53 78 62

## Holzschutzmittel

Dr. R. MAAG AG, 8157 Dielsdorf

Tel. 01/855 11 11

Color xex, Xerotin, Xylosan

## Injektionen

BAUSCHUTZ AG,

RASCOR-Systemtechnik

8048 Zürich, Bristenstrasse 10

Tel. 01 / 432 11 30

BENZ AG, Kunstharzbeläge und

Bautenschutz. Bändlistrasse 31,

8064 Zürich, Tel. 01 / 432 50 24

AG HEINR. HATT-HALLER, Zürich

Hoch- und Tiefbauunternehmung

Tel. 01 / 461 16 50

ING. GREUTER AG, 8182 Hochfelden

Tel. 01 / 860 33 40, Fax 01 / 860 80 65

IMPREGNA GmbH, 8036 Zürich

Abt. Bausanierung, Hallwylstrasse 71

Tel. 01 / 241 95 05, Telefax 01 / 242 07 30

A. KÄPPELIS SÖHNE AG,

Umwelttechnik, Bautenschutz

6430 Schwyz, Tel. 043 / 21 11 71

6460 Altdorf, Tel. 044 / 2 99 93

O. + H. KÜHNE, Niedereggweg 17,

8605 Gutenswil, Tel. 01 / 945 03 55

RENECO AG, Wiesackerstrasse 89,

8105 Regensdorf, Tel. 01 / 842 33 55

Fax 01 / 840 36 08

STUMP BOHR AG, 8032 Zürich

Abt. Bautenschutz

Mühlebachstr. 20, Tel. 01 / 252 56 22

TECTON-BAUTENSCHUTZ AG

5432 Neuenhof, Ringstr. 18

Tel. 056 / 87 11 90, Fax 056 / 86 18 55

## Isolierungen

SCHNEIDER DÄMMTECHNIK AG

8401 Winterthur, Im Hölderli 26

Tel. 052 / 89 21 21

## Isolierenelemente LEGATHERM Steildach/Estrichboden

LEGANORM AG, 8407 Winterthur

Feldstrasse 31, Tel. 052 / 25 26 16

## Kanalisationen

Krähenmann AG / Kasapro AG

Kanalunterhalt und -sanierungen

9202 Gossau SG, Tel. 071 / 85 35 11

## Kanalsanierungen

A. KÄPPELIS SÖHNE AG,

Umwelttechnik, Bautenschutz

6430 Schwyz, Tel. 043 / 21 11 71

6460 Altdorf, Tel. 044 / 2 99 93

## Klebearmierungen

AG HEINR. HATT-HALLER, Zürich

Hoch- und Tiefbauunternehmung

Tel. 01 / 461 16 50

RENECO AG, Wiesackerstrasse 89

8105 Regensdorf, Tel. 01 / 842 33 55

Fax 01 / 840 36 08

## Kunst am Bau

JAKOB SCHWARZ, SWB/GSMBA

8005 Zürich, Tel. 01 / 271 68 97

## Kunststoff-Dichtungsbahnen

Über 30 Typen Sarnafil für Bauwerk-

schutz, Umweltschutz und attraktive

Membranbauten.

Sarna Kunststoff AG

6060 Sarnen, Tel. 041 / 66 99 66

## Lärmexpertisen

BAUMGARTNER & PARTNER AG

8645 Jona-Rapperswil,

Sonnenbergstr. 26, Tel. 055 / 27 35 25

BMP Dr. Pelli + Co., 8027 Zürich

Splügenstr. 3, Tel. 01 / 202 21 51

Aussenlärmrechnungen, Projektie-

rung von Schutzmassnahmen

ISO/CONSULT/AG, 8630 Rüti ZH

Tel. 055 / 31 80 00

SINUS ENGINEERING AG, 6010 Kriens

Amlehnstrasse 22, Tel. 041 / 41 79 19

Lärmbekämpfung und Akustik

Beratung, Messung, Expertisen

## Lärm- und Schwingungs-

expertisen

SULZER-innotec, Fachstelle für

Schwingungen und Akustik

Postfach, 8401 Winterthur

Tel. 052 / 81 21 23

## Lärmschutz

Siegfried Keller AG, Wallisellen

Lärmschutz Büro und Lager:

Zürichstr. 38, 8306 Brüttsellen

Tel. 01/833 59 51

## Luftreinigung

BMP Dr. Pelli + Co., 8027 Zürich

Splügenstrasse 3, Tel. 01 / 202 21 51

Emissions- und Immissionsberech-

nungen (UVP, Kataster, Herkunft und

Auswirkungen, Prognosen)

## Materialprüfung

BBL Baulaboratorium AG

4132 Muttentz/Basel, Tel. 061/61 33 14

EUB, Bern

Stauffacherstrasse 130 A, 3014 Bern

Tel. 031 / 42 81 52, Fax 031 / 41 18 53

TFB Wildegg

Lindenstrasse 10, 5103 Wildegg

Tel. 064 / 53 17 71, Telefax 064 / 53 16 27

## Mauerentfeuchtungen

BAUSCHUTZ AG,

RASCOR-Systemtechnik

8048 Zürich, Bristenstrasse 10,

Tel. 01 / 432 11 30

BENZ AG, Kunstharzbeläge und

Bautenschutz. Bändlistrasse 31,

8064 Zürich, Tel. 01 / 432 50 24

A. KÄPPELIS SÖHNE AG,

Umwelttechnik, Bautenschutz

6430 Schwyz, Tel. 043 / 21 11 71

6460 Altdorf, Tel. 044 / 2 99 93

RENECO AG, Wiesackerstrasse 89,

8105 Regensdorf, Tel. 01 / 842 33 55

Fax 01 / 840 36 08

STUMP BOHR AG, 8032 Zürich

Abt. Bautenschutz

Mühlebachstr. 20, Tel. 01 / 252 56 22

TECTON-BAUTENSCHUTZ AG

5432 Neuenhof, Ringstr. 18

Tel. 056 / 87 11 90, Fax 056 / 86 18 55

## Mauertrockenlegungen

A. STAUB AG

7304 Maienfeld, Tel. 085 / 9 49 42

## Metall-Normtüren

Brander AG, 8162 Steinmaur

Tel. 01 / 853 06 22, Fax 01 / 853 06 75

## Natursteine

J. und A. Kuster, Steinbrüche AG

8807 Freienbach, Tel. 01 / 784 25 25

## Oberlichter/ Dachverglasungen

TUCHSCHMID AG, Kehlhofstr. 54

8500 Frauenfeld, Tel. 054 / 26 11 11

## Pfahlprüfungen

GEOTEST AG

(s. Geologie – Geotechnik – Geophysik)

## Pumpen

GRUNDFOS PUMPEN AG

8117 Fällanden

Tel. 01 / 825 29 25, Telex 828 462

HÄNY & CIE. AG, Pumpen- und

Wasseraufbereitungsanlagen

8706 Meilen, Tel. 01 / 925 11 31

Fax 01 / 923 38 44

SOMMER SCHENK SUISSE

Pumpenbau, 5213 Villnachern

Tel. 056 / 43 13 63

## Pumpen/Armaturen

KSB Zürich AG, 8031 Zürich,

Tel. 01 / 44 99 33, Telex 822 707

## Rammsondierungen

RL TERRAPROJECT AG ZUG

6300 Zug, Tel. 042 / 31 44 47

## Rissverpressung

Dichtend und kraftschlüssig

Anderegg AG, St.Gallen, 071 / 23 65 64

## Schadstoffentfernung

Abbau von mit Giftstoffen belasteten

Anlagen und Entseuchung von

Gebäuden.

REICHENBERGER AG, 6038 Gisikon

Reuss-Strasse 9, Tel. 041 / 91 02 22

Filiale Basel, Gartenstrasse 63

4052 Basel, Tel. 061 / 23 17 71

## Schalldämmende Bauelemente

Das Fachwerk «Schalldämmung»

zeigt einfach, klar und sicher wie man

Türen, Trennwände, Holzbalkende-

cken, Dächer, Aussenwände (Holzbau),

Rolladenkästen usw. konstruiert bzw.

saniiert. Zu beziehen für Fr. 55.– bei

HAWA AG, Abteilung

Schalldämmplatten «HAWAPHON»

8932 Mettmenstetten, Tel. 01 / 767 14 71

## Schallschutz- und Schwingungstechnik

AIR-LOC Schrepfer AG, Eigenheimstr. 22

8700 Küsnacht ZH, Tel. 01 / 929 22 66

ANGST + PFISTER, 8052 Zürich

Thurgauerstr. 66, Tel. 01 / 306 61 11





# POINT LINE®

CADD Software für Architektur, Design und Konstruktion

## Systemberatung – Schulung – Support

POINT LINE AG  
Zürcherstrasse 27, 5402 Baden, Tel. 056 / 20 14 60

Schnelles und benutzerfreundliches 2D CAD mit Layertechnik, assoziativer Vermessung und allen Funktionen. Integriertes 3D/SOLID MODELING (Festkörper mit variabler Lichtquelle) mit jederzeit sichtbarer Projektion; Animation; Interaktives Durchschreiten und Durchfliegen von Festkörpern und Drahtmodellen; Automatisches Entfernen von verdeckten Kanten; Geländemodellierung; PAINT-Malprogramm für gestalterische Arbeit; Open Architecture; DXF- und IGES-Schnittstellen für den Datenaustausch mit anderen Programmen.

CAD SOFTWARE • 2 D • 3 D • PRESENTATION • SOLID MODELING • COMPUTER ANIMATION



**PROBAG - Zeichengeräte**  
die fortschrittliche Produktlinie  
von PRO BÜRO AG

ausgewählt für die hohen Ansprüche unserer Kunden aus eigener und der Produktion namhafter europäischer Hersteller.

Bezugsquellennachweis: **PRO BÜRO AG**  
Kägenhofweg 9  
4153 Reinach  
Tel. 061 / 76 99 55

ERHÄLTlich BEI  
IHREM  
BAUMATERIALHÄNDLER

# THORO

Sanierung und Schutz  
von Beton und Mauerwerk



Seit 1912

**Kundendienst:**  
Tel. 071/ 859 785  
021/6 357 721

Fax 071/ 859 786  
021/6 357 726

Repoxit AG · Helgenstr. 21 · Postfach · 8403 Winterthur · 052 27 17 21

# REPOXIT

## Die Bodenmacher aus Winterthur.

Kunstharz • Hartsteinholz • Hartbeton



wo postforming aufhört...

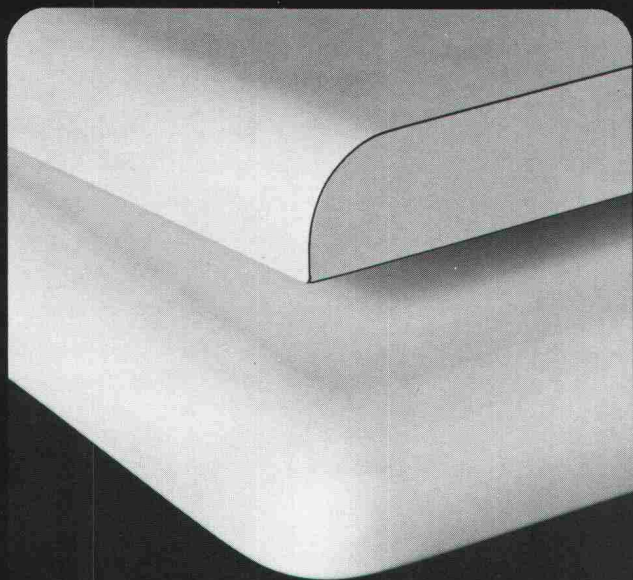

Wenn eine einfache Rundung für Ihr Holzbauteil nicht genügt. Wenn eine dreidimensionale Verformung und höchste Qualität verlangt werden.

Dann gibt es für Sie nur eine Lösung: Beschichtung mit Orsopal-Giessharz. Rundherum. Nahtlos. Zwei bis drei Millimeter stark. Das hält dauerhaft. Auch in feuchten Räumen.

... fängt Orsopal erst richtig an!

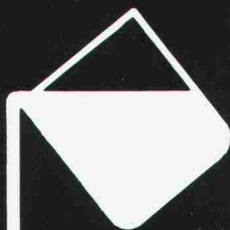

**25** Jahre  
orsopal

Dokumentation und Beratung durch:  
Orsopal AG, 5742 Kölliken, 064 43 11 21

# RECKLI®

## Strukturbeton-Produkte

Dort, wo es auf die Gestaltung von Oberflächen ankommt. Mit RECKLI-Flüssigkunststoffen lassen sich Formen und Schalungen nach eigenen Modellen oder bereits vorhandenen Bauteilen herstellen, rein dekorativ oder mit funktionellem Hintergrund. Für die Strukturierung von Betonflächen gibt es einbaufertige RECKLI-Strukturmatrizen und -schalungen in vielen Mustern, von der einfachen Holzstruktur über Erscheinungsbilder natürlicher Materialien bis hin zu anspruchsvollen geometrischen Formen. RECKLI-Strukturmatrizen sind elastisch und ermöglichen leichtes, beschädigungsfreies Ausschalen von Bauteilen und Abgüssen.

Bild: Dekorative Stützsäulen für «Les Grottes» in Genf, hergestellt nach eigenem Modell mit RECKLI-Kunststoffverguss-Formen.



# ANKABA

ANKABA  
Ankertechnik + Bauhandel AG  
Brandbachstrasse 6  
CH-8305 Dietlikon  
Telefon 01/833 32 33  
+ 833 29 33  
Telefax 01/833 34 75

JORDAN  
SCHALUNGSZUBEHÖR  
ECOBAT-SCHALROHRE  
THERMOELEMENTE  
PRO BETON



# CAD vom Architekten

**CAD nach Mass bringt Nutzen,  
weil jedes Architekturbüro seine beson-  
deren Bedürfnisse hat.**

**Nicht von allem etwas, sondern vom  
Richtigen soviel wie nötig.**

**Wir, Vifian und Zuberbühler haben es.**

**Das in schweizerischen Architekturbüros  
meistverbreitete CAD-System.**

Vereinbaren Sie mit uns einen für Sie bestimmten Demotermin.  
In unserem Architekturbüro in Aesch b. Birmensdorf oder in  
unserem Demoraum in Bern zeigen wir Ihnen wie sicher,  
wirtschaftlich und einfach Sie mit unserem System Ihre Arbeit  
bewältigen können

Rufen Sie uns an.

**VIFIAN + ZUBERBÜHLER AG  
ARCHITEKTURBÜRO  
HALDENSTRASSE 31  
8904 AESCH B. BIRMENSORF  
TEL: 01/737 38 11**





# Stellen- und Gelegenheits-Anzeigen

## Tarif

Stellenangebote und Ausschreibungen		Ermässiger Preis für Stellengesuche		
1/1-Seite	185×260 mm Fr. 1660.—	1/6-Seite	90×84 mm Fr. 360.—	
1/2-Seite	90×260 mm Fr. 880.—		185×40 mm Fr. 360.—	
	185×128 mm Fr. 880.—	1/8-Seite	90×62 mm Fr. 268.—	
1/3-Seite	90×172 mm Fr. 600.—		185×29 mm Fr. 268.—	
1/4-Seite	90×128 mm Fr. 460.—	1/12-Seite	90×40 mm Fr. 160.—	
	185×62 mm Fr. 460.—		1/16-Seite	90×29 mm Fr. 120.—
			1/24-Seite	90×21 mm Fr. 92.—

Chiffregebühr Fr. 7.—, Ausland Fr. 10.—

Anzeigenschluss: Mittwoch der Vorwoche, 10 Uhr

**IVA AG für internationale Werbung, 8032 Zürich**  
 Mühlebachstrasse 43  
 Tel. 01 / 251 24 50, Telefax 01 / 251 27 41, PC 80-32735  
 Filiale:  
 1004 Lausanne, Pré-du-Marché 23, Tel. 021 / 37 72 72

## Stellenangebote

Zur Verstärkung unseres Teams suchen wir initiative, an selbständigem Arbeiten interessierte

### Hochbauzeichner(in) für CAD und Bauleiter

für die Bearbeitung der verschiedensten Um- und Neubauprojekte von Wohn- und Geschäftshäusern.

Gerne erwarten wir Ihren Anruf.

ARCHITEKTURBÜRO  
**PREGOWSKI + WILHELM AG**  
 INDUSTRIESTRASSE 8 · 8404 WINTERTHUR · FAX 052 290555 · TEL 052 291044



## KANTON BASEL-LANDSCHAFT

### Bau- und Umweltschutzdirektion

Im Rahmen des Aufbaus des neuen **Amtes für Industrielle Betriebe** suchen wir den/die

## Leiter(in) der Abteilung Projektierung und Bauausführung

(Ref.-Nr. 35)

Diese Position untersteht direkt dem Dienststellenleiter.

### Die Hauptaufgaben:

Neben der Führung der Abteilung zählen folgende anspruchsvolle Tätigkeiten zu den Hauptaufgaben:

- Gesamtleitung (Projektierung und Ausführung) von Neu- und Ausbauten der kantonalen Zuleitungskanäle, Kläranlagen und Abfallanlagen
- Erarbeiten von Mehrjahrsprogrammen
- Erarbeiten und Durchsetzen von Jahreszielen
- Mitarbeit bei der Ausarbeitung von Vorlagen an Regierung und Parlament inkl. Kommissionsberatung

### Die Anforderungen:

- dipl. Bauingenieur(in) oder Kulturingenieur(in) ETH
- mehrjährige Erfahrung auf dem Gebiet des Bauingenieurwesens, namentlich in Siedlungswasserbau und Entsorgungstechnik
- Kenntnisse im Baumanagement
- Fähigkeit zu selbständiger Arbeit
- Bereitschaft zu überdurchschnittlicher Leistung
- Verhandlungstalent und Entscheidungsfreudigkeit

Wir bieten Ihnen eine breit gefächerte Tätigkeit mit viel Handlungsspielraum und grosser Selbständigkeit.

Stellenantritt: nach Vereinbarung.

Wenn Sie mehr über diese Stelle erfahren möchten, so steht Ihnen der Dienststellenleiter W. Dinkel für Auskünfte gerne zur Verfügung (Telefon 061/925 62 42).

Verlangen Sie umgehend das Bewerbungsformular bei unserem **Kant. Personalamt** (Telefon 061 / 925 52 32).

Die Anmeldefrist läuft bis 28. Februar 1990.



## BODEN · WASSER · LUFT

Unsere Firma bietet Dienstleistungen in den Gebieten Umweltschutz, Geologie/Hydrogeologie und Geotechnik an.

Zur Lösung interessanter und anspruchsvoller Aufgaben in den Bereichen:

- Abfallbewirtschaftung
- Lärmbekämpfung
- Kiesplanung
- Umweltverträglichkeitsprüfung

suchen wir für die Niederlassung Luzern

### BAU-/KULTURINGENIEUR oder NATURWISSENSCHAFTLER

als Projektleiter/Sachbearbeiter.

Schätzen Sie eine vielseitige und selbständige Tätigkeit in einem kleineren interdisziplinären Team?

Wenn ja, nehmen Sie doch Kontakt mit unserem Herrn M. Hool auf oder senden Sie uns Ihre Bewerbungsunterlagen.

### COLOMBI SCHMUTZ DORTHE AG Ingenieure, Geologen, Umweltspezialisten

Hertensteinstr. 2, 6004 Luzern, Telefon 041 51 24 71

Filialen in: Aarau/Bern/Fribourg/Lausanne/Liestal/Luzern/Sion/Porrentruy/Regensberg







Baudirektion des Kantons Bern  
Tiefbauamt  
**Oberingenieurkreis II**

Für das Strasseninspektorat der Amtsbezirke Bern/  
Laupen suchen wir einen

## **Strasseninspektor (Bauingenieur HTL)**

Zu Ihren Hauptaufgaben gehören die Leitung und die Organisation des Strassenunterhaltungsdienstes der Staatsstrassen (28 Mitarbeiter) und die Begleitung von Wasserbauvorhaben wie des Gewässerunterhaltes. Eine weitere Aufgabe ist die Beratung von Gemeinden und Privaten bei technischen und rechtlichen Fragen im Strassen- und Wasserbau. Die Arbeit bedingt Bereitschaft zur Zusammenarbeit mit Gemeinden und andern Verwaltungsstellen sowie das Führen von Verhandlungen.

Sind Sie Bauingenieur HTL und interessieren Sie sich für die vielseitige Stelle, so melden Sie sich schriftlich mit den vollständigen Bewerbungsunterlagen bis am 2. Februar 1990 beim

**Oberingenieurkreis II**  
Schermenweg 11, Postfach, 3001 Bern

## **Vom Konzept bis zur Ausführung**

bieten wir einem jüngeren Initiativen

## **dipl. Bauingenieur ETH oder Bauingenieur HTL**

eine anspruchsvolle Stelle für Generalplanung und Ausführung von grossen Bauvorhaben auf den Gebieten Umweltschutz, Industrie- und Eisenbahnbauten.

Wenn Sie bereit sind, interdisziplinär zu arbeiten, und Interesse haben an **Projektmanagement- und Bauleitungsaufgaben**, sollten Sie sich mit uns in Verbindung setzen.

Wir wünschen uns einen unternehmerisch denkenden, praxisorientierten Mitarbeiter, der Freude hat am Bauen.

Die Herren O. Frey und H. Marti geben Ihnen gerne weitere Informationen.



**Toscano-Bernardi-Frey AG**  
Planer und Ingenieure  
Turnerstrasse 25, 8006 Zürich  
Tel. 01 / 363 26 36



**Mégel Personalberatung**  
Siewerdstrasse 7  
8050 Zürich  
Telefon 01/311 55 66

## **Probleme erkennen,**

**richtig bewerten und der Problemstellung angepasste Lösung finden!**

Sind Sie die Person, deren Blickwinkel über das eigene Fachgebiet hinausgeht? Ist es Ihnen wichtig, die Gesamtheit einer Problemstellung im Griff zu haben? Reizt es Sie, vielschichtige und komplexe Aufgabenstellungen mit fachlicher Kompetenz und geistiger Flexibilität anzugehen?

Im Auftrag eines zukunftsorientierten, dynamischen Ingenieurunternehmens in Zürich suchen wir einen

## **dipl. Bauingenieur ETH**

der über die vorstehenden Eigenschaften verfügt und sich für interessante Projekte in den Bereichen Bauwerksicherheit, Geotechnik und Immissionsschutz interessiert.

Ihre Hochschulausbildung, während der Sie sich den nötigen theoretischen Background angeeignet haben, und einige Jahre praktische Erfahrung, prädestinieren Sie dazu, sich in einem interdisziplinären Team mit anspruchsvollen Aufgaben zu befassen.

Wenn Sie sich angesprochen fühlen und sich in Zukunft auch mit Umweltfragen befassen möchten, dann setzen Sie sich mit unserem Herrn E. Mégel für ein erstes, unverbindliches Gespräch in Verbindung. Er informiert Sie gerne im Detail über diese interessante Stelle.