

Objektyp: **Advertising**

Zeitschrift: **Schweizer Ingenieur und Architekt**

Band (Jahr): **108 (1990)**

Heft 7

PDF erstellt am: **19.09.2024**

Nutzungsbedingungen

Die ETH-Bibliothek ist Anbieterin der digitalisierten Zeitschriften. Sie besitzt keine Urheberrechte an den Inhalten der Zeitschriften. Die Rechte liegen in der Regel bei den Herausgebern. Die auf der Plattform e-periodica veröffentlichten Dokumente stehen für nicht-kommerzielle Zwecke in Lehre und Forschung sowie für die private Nutzung frei zur Verfügung. Einzelne Dateien oder Ausdrucke aus diesem Angebot können zusammen mit diesen Nutzungsbedingungen und den korrekten Herkunftsbezeichnungen weitergegeben werden. Das Veröffentlichen von Bildern in Print- und Online-Publikationen ist nur mit vorheriger Genehmigung der Rechteinhaber erlaubt. Die systematische Speicherung von Teilen des elektronischen Angebots auf anderen Servern bedarf ebenfalls des schriftlichen Einverständnisses der Rechteinhaber.

Haftungsausschluss

Alle Angaben erfolgen ohne Gewähr für Vollständigkeit oder Richtigkeit. Es wird keine Haftung übernommen für Schäden durch die Verwendung von Informationen aus diesem Online-Angebot oder durch das Fehlen von Informationen. Dies gilt auch für Inhalte Dritter, die über dieses Angebot zugänglich sind.

BAUEN GEGEN L'ÄRM

LASTO-CALENBERG

Das System für besondere Ansprüche



LASTO-SANDWICH-Q

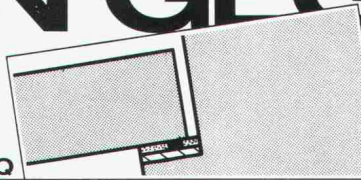

PROCEQ SA
Riesbachstrasse 57-CH-8034 Zürich
Tel. 01/383 78 00 - Fax 01/383 85 87

proceq

Kilcher

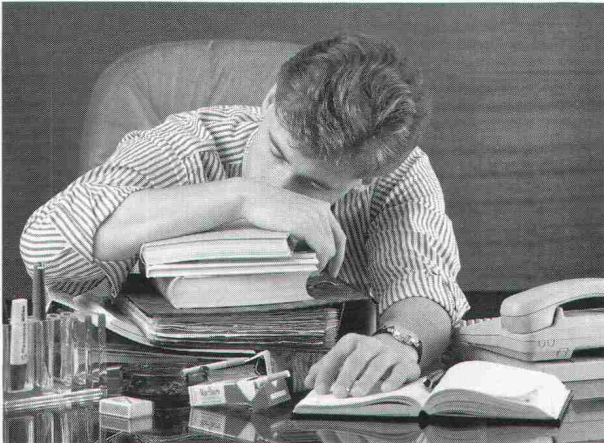

Ruhe – dank Resobloc®

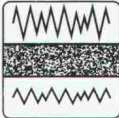

Resobloc®, das neu entwickelte Akustiklager von Kilcher, ist günstiger als herkömmliche Typen und bietet zusätzliche Eigenschaften!

Kilcher – eine Idee voraus!

Kilcher AG
4565 Rechterswil
Tel. 065 35 16 35

Anspruchsvolle Fugenübergangs-Konstruktionen

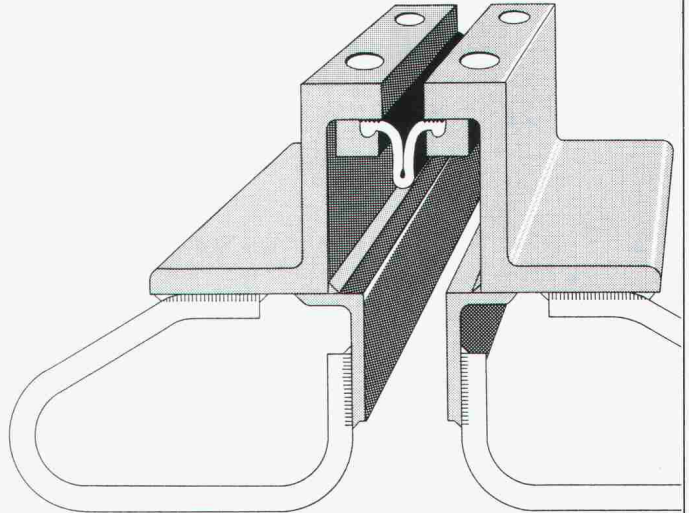

Optimale Problemlösungen zeigen sich im Detail

- o wasserdicht
- o wartungsfrei
- o für grosse Bewegungen
- o für sämtliche Belagsarten

BAMECOAG

8424 Embrach, Stationsstrasse 100

Tel. 01/865 31 34, Fax 01/865 57 90

einzigster
Zeichenanlagen-Discount der Schweiz

Zeichenmaschinen
Zeichentische
Planschränke/Leuchttische
Büromöbel/CAD-Arbeitsplätze
erstklassige Qualität
unschlagbare Preise
garantierter Service

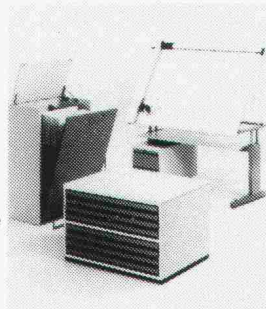

PrintMediaService 1

JOMA-Trading AG, Weiernstrasse 22
8355 Aadorf, Tel. (052) 47 47 11

Wer bei uns sucht, der findet.

Sie können in unserem Angebot von 330 Ausstellern alles mit allem vergleichen. Und dies ungestört und ohne Kaufzwang. Jeder Bereich des Baugewerbes ist vertreten. Gerne ist unser Fachpersonal aber auch bereit, Ihnen bei der Suche zu helfen, um wirklich Ihre Ideen 1:1 wiederzufinden.

Schweizer Zürich
Baumuster-Centrale

Schweizer Baumuster-Centrale Zürich SBC
Talstrasse 9, 8001 Zürich, Telefon 01/211 76 88/89

Von Leuten vom Bau. Für Leute, die bauen.

Durchgehend geöffnet: Mo-Fr 8.30-17.30 h, Sa 8.30-12.00 h.

BRR 1

BAUEN GEGEN L'ÄRM

LASTO-CALENBERG

Das System für besondere Ansprüche



FLÄCHENLOCHLAGER



PROCEQ SA
Riesbachstrasse 57-CH-8034 Zürich
Tel. 01/383 78 00 - Fax 01/383 85 87

proceq

uni renova

Wir sind Spezialisten im Renovieren von Altbauten. In unserem jungen Team fehlt ein

Bauführer

der dank seinem Einsatz mithilft, die anspruchsvollen Renovations- und Umbauvorhaben zu bearbeiten. Eine Hochbauzeichnerausbildung oder Handwerkerlehre mit einer evtl. zusätzlichen Ausbildung und entsprechender Erfahrung setzen wir für diese Position voraus.

Ein geeigneter, integrier und belastbarer Mitarbeiter hätte bei uns die Möglichkeit, sich die Sporen zum Bauleiter abzuverdienen. Wir unterstützen Ihre Weiterbildungswünsche und beraten Sie gerne in Ihrer zukünftigen Berufslaufbahn.

Wir freuen uns auf Ihre Bewerbungsunterlagen oder Ihren Anruf. Frau M. Sandhofer (Tel. 01/305 24 11) steht Ihnen für weitere Auskünfte gerne zur Verfügung.

Unirenova AG Zürich
Hagenholzstrasse 60
8050 Zürich-Oerlikon
Tel. 01/305 20 55

Bauingenieur für Projekte im Hochbau

Unser Auftraggeber ist ein mittelgrosses, bestiegeführtes Ingenieurbüro an verkehrsmässig (öffentliches Verkehrsmittel) sehr günstiger Lage in Basel. Für die Bearbeitung vielseitiger Projekte im Privat- und Industriebau sucht man einen qualifizierten Fachkollegen. Sie befassen sich mit statischen Berechnungen vornehmlich für Stahl- und Betonbauten und sind in der Lage, «Ihre» Baustellen fachgerecht zu kontrollieren und an Ort und Stelle selbständig Entscheidungen zu treffen.

Dies setzt voraus, dass Sie neben der einschlägigen Ausbildung idealerweise über einige Jahre entsprechende Berufserfahrung verfügen. Ebenso wichtig ist unserem Auftraggeber, dass Sie durch Ihre kollegiale und teamorientierte Mitarbeit die angenehme und unkomplizierte Arbeitsatmosphäre mittragen.

Wir freuen uns, Sie über weitere Details zu orientieren, und erwarten gerne Ihre Bewerbungsunterlagen zusammen mit einigen handschriftlichen Zeilen oder Ihren vorgängigen Anruf. Absolute Diskretion.

fsb Unternehmensberatung in Personalfragen AG
4001 Basel, Schneidergasse 24, Tel. 061 25 03 99

Professionelles Baumanagement: Ihre Stärke?

Unsere Mandantin ist eine bedeutende, sehr gut fundierte Unternehmensgruppe in der Nordwestschweiz, bei der erstklassige Qualität und stetige Innovation Tradition haben. Sie baut ihr Leistungsangebot weiter aus und sucht durch uns eine leistungsstarke, initiative Persönlichkeit als

Leiter Generalunternehmung

Sie bauen die Sparte Generalunternehmung mit bereits vorhandenen Aufträgen auf und stellen durch professionelles Projekt- und Baumanagement den Erfolg punkto Qualität, Terminen und Kosten sicher. Ein Team von qualifizierten Fachleuten unterstützt Sie wirkungsvoll. Die Gewinnung neuer Aufträge, die Weiterentwicklung des Leistungsangebotes und der Ausbau «Ihres» Unternehmens gehören zu Ihren persönlichen Aufgaben.

Wir sprechen für diese unternehmerische Aufgabe einen **Architekten, Bauingenieur oder dipl. Baumeister** an, der sich über fundierte Erfahrung im Projekt- und Baumanagement ausweist. Persönlich zeichnen Sie sich durch unternehmerisches Denken und Handeln, Verhandlungsgeschick und Durchsetzungsvermögen gepaart mit Teamfähigkeit aus. Kenntnisse in Französisch (mündlich) sind erwünscht.

Unsere Mandantin bietet nicht nur ausgezeichnete Entwicklungsmöglichkeiten, sondern auch nicht alltägliche Anstellungsbedingungen an. Möchten Sie mehr darüber erfahren? Dann nehmen Sie bitte schriftlich oder telefonisch mit Herrn A.P.Christen, Schweizerische Treuhandgesellschaft, St. Jakobs-Strasse 25, 4002 Basel, Direktwahl 061/45 55 18, Kontakt auf. Er garantiert absolute Diskretion nach allen Seiten.

PERSONALBERATUNG

Eine Dienstleistung der STG und ihrer Berater

S T G
Schweizerische Treuhandgesellschaft

Neue Wege

Ein Unternehmen im Raum Zürich/Ostschweiz baut den Bereich Gesamtplanung aus.

Sie hat uns mit der Suche engagierter Fachleute beauftragt, die nicht nur ihre spezifischen Fachkenntnisse einsetzen, sondern weitergehende Verantwortung bei der Realisierung von Grossbauten übernehmen wollen.

Bauleiter

Die Lösung komplexer Aufgaben erfordert kreative Ideen, Kompetenz und Durchsetzungskraft bei deren Umsetzung. Als

Techniker TS

bringen Sie diese Fähigkeiten mit und können anspruchsvolle Bauleitungsaufgaben bei Grossbauten selbstständig übernehmen.

Haustechnik-Generalisten

Als

Ingenieur ETH/HTL

übernehmen Sie bei uns Führungsaufgaben im integralen Team. Mit einem durchdachten Haustechnikkonzept lösen Sie die komplexen Probleme des Bauens wirtschaftlich.

Projekt-Koordinator

Komplexe Koordinationsaufgaben bei der Ausführungsplanung stellen für Sie eine Herausforderung dar. Ihre fundierte Ausbildung als

Architekt ETH/HTL

und Ihre Kommunikationsfähigkeit ermöglichen es Ihnen, die Gesamtkoordination bei Grossprojekten zu übernehmen.

Projekt-Controller

Sie sind ein Generalist mit einer kommerziellen Ader und verfügen über eine Ausbildung als

Hoch- oder Tiefbauzeichner

Zu Ihren Aufgaben gehören u.a. die Kosten- und Terminüberwachung, das Erstellen von Broschüren und Zeichnerarbeiten mit modernen Informatikwerkzeugen.

Bitte wenden Sie sich an Herrn Heinz Knellwolf, damit er Ihnen mehr Informationen über diese entwicklungs-fähigen Positionen geben kann.



CONFIDA CONSULTING AG

Stadt St.Gallen



Beim **Entsorgungsamts** ist die Stabsstelle für besondere Aufgaben auf den Gebieten der Wiederverwertung und Beseitigung von Abfällen neu zu besetzen.

Für diese Aufgabe suchen wir eine/n jüngere/n

dipl. Ingenieur/in ETH

der/die entsprechende Kenntnisse mitbringt oder bereit ist, sich in das vielseitige Gebiet einzuarbeiten.

Wir erwarten eine selbständige Tätigkeit bei der Lösung verschiedener organisatorischer und technischer Probleme wie Verminderung der Abfallmenge, Sortierung der Abfälle, Ausbau und Anpassung der Kehrichtverbrennungsanlage, Öffentlichkeitsarbeit usw.

Nebst einer ausbaufähigen Position bieten wir ein angemessenes Salär und fortschrittliche Sozialleistungen.

Stellenantritt: nach Vereinbarung

Weitere Auskünfte erteilt Ihnen gerne R. Friedl, Chef des Entsorgungsamtes, Telefon 071/21 55 96. Bewerbungen mit den üblichen Unterlagen sind bis **26. Februar 1990** an das Personalamt zu richten.



Personalamt
Rathaus
9001 St.Gallen
Tel. 071/21 54 15

33-4622

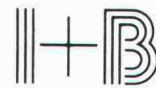

Für interessante Bauaufgaben suchen wir einen vielseitigen, zuverlässigen und erfahrenen

Bauführer

Zu Ihrem Aufgabenbereich gehört:

- Mitwirkung bei Ausführungsplänen
- Detailbearbeitung
- Kostenvoranschlag
- Submissionen
- örtliche Bauführung
- Abrechnung
- Betreuung des Gebäudes nach Fertigstellung

Zur Unterstützung steht Ihnen eine moderne EDV-Anlage zur Verfügung.

Fühlen Sie sich angesprochen, so melden Sie sich bitte bei

I+B ARCHITEKTEN

Itten+Brechbühl AG

Heinrichstrasse 267, Zürich
Telefon 01 / 271 75 00 (Bölsterli)

CRB

Die Arbeitsmittel und Planungshilfen des CRB (Schweizerische Zentralstelle für Baurationalisierung) unterstützen die Verständigung im Bauwesen und helfen bei der Verbesserung und Rationalisierung der Kostenplanung und Bauadministration. Als Verein (getragen von BSA, SIA und SBV) mit über 4000 Mitgliedern unterhält das CRB in Zürich eine dynamische Geschäftsstelle mit rund 35 ständigen Mitarbeiterinnen und Mitarbeitern (Filialen in Lausanne und Agno).

ABT.-LEITER HOCHBAU

Im Zentrum der schnell wachsenden CRB-Tätigkeit stehen die Einführung und der Weiterausbau des Normpositionen-Katalogs NPK Bau 2000. Dafür ist eine wichtige Kaderstelle neu zu besetzen: Als **Abteilungsleiter(in)** für den **NPK-Hochbau** sind Sie dem Leiter Technik (Stv. Geschäftsführer) unterstellt und bilden zusammen mit den Leitern NPK-Tiefbau, NPK-Haustechnik und Kostenplanung ein kollegiales Team. Sie führen 9 teileamtliche Sachbearbeiter, welche verschiedene NPK-Arbeitsgruppen betreuen. In Ihrer Verantwortlichkeit liegt die Koordination bei der Erarbeitung neuer NPK-Kapitel im Bereich Hochbau, die Kontaktpflege zu den CRB-Partnern in der Bauwirtschaft und die Mitarbeit bei der Bauwirtschaft und die Mitarbeit bei der konzeptionellen Weiterentwicklung des **NPK Bau 2000**.

Architekt(in)

Wir suchen Architekten (evtl. Bauing.), die über Erfahrung im Bereich Bauleitung und/oder Ausschreibung verfügen und an EDV-Fragen interessiert sind. In Frage kommen sowohl jüngere Bewerber mit mindestens 3 Jahren Berufserfahrung als auch ein älterer Interessent (bis 55), der sich von der Allwetter-Front zurückziehen möchte. MSL, als treuhänderischer Berater und Mittler zwischen Ihnen und dem CRB, informiert Sie gerne weitergehend und sichert Ihnen vollste Diskretion zu.

Zur Abklärung des gegenseitigen Interesses bitten wir um Ihr Curriculum vitae an Dr. P.L. Zollikofer, **MSL (Schweiz) AG**, Signaustasse 9, 8008 Zürich. Tel. 01 / 383 56 36. (Ref.-Nr. 3281-A/S).

MSL

Management Selection Ltd. – **Internationale Unternehmensberater** – Suche und Auswahl von Führungskräften. Niederlassungen in: Australien, Belgien, Deutschland, Frankreich, Grossbritannien, Holland, Irland, Italien, Mittelost, Schweden, Schweiz, Südafrika, USA.

Wir sind nicht nur bekannt als Generalunternehmung

Wir planen auch

z. B. das Verwaltungsgebäude in Adliswil

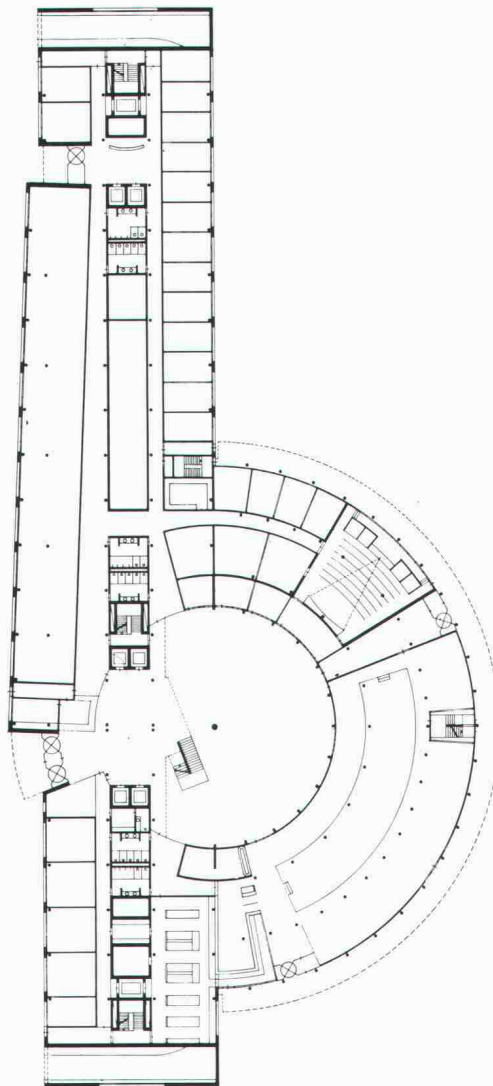

Im Hinblick auf anspruchsvolle zukünftige Neubau- und Umbauprojekte in Wohnungs-, Verwaltungs- und Industriebau suchen wir in

E N T W U R F

Architekt(in) ETH/HTL, Hochbauzeichner(in), die architektonisch und städtebaulich überdurchschnittliche Projekte von Vorstudien bis zu Bauprojekt und Detailstudien ausarbeiten. Herr U. Dietler gibt Ihnen gerne Auskunft.
Tel. 01 / 208 63 93

A U S F Ü H R U N G S P L A N U N G

Architekt(in) ETH/HTL, Bautechniker(in) und Hochbauzeichner(in), die Bauprojekte technisch, funktionell und ästhetisch konsequent zur Ausführungsreife weiterentwickeln. Herr W. Flach gibt Ihnen gerne Auskunft.
Tel. 01 / 208 62 87

H A U S T E C H N I K

Ingenieure für Heizung, Lüftung, Klima, Sanitär, Elektro, die z. T. komplexe technische Lösungen von Energiekonzept über Projekte bis zur Ausführungsplanung bearbeiten. Herr K. Gabathuler gibt Ihnen Auskunft.
Tel. 01 / 208 64 41

Wir sind uns gewohnt, in interdisziplinären Teams **Integrale Planung** zu betreiben, und verfügen dazu über leistungsfähige CAD-Anlagen.

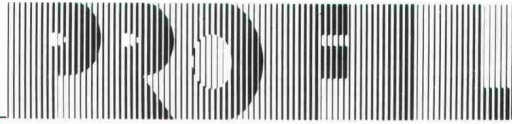

Profil Personalberatung AG
Profil Conseils en personnel SA
Profil Personnel Counselling Ltd

ARCHITEKT ETH/HTL

Partner Generalunternehmung

Mein Kunde im Kanton Aargau ist eine erfolgreiche Generalunternehmung, die sich im Laufe der Jahre ein erstklassiges Image aufgebaut hat. Die erfreuliche Entwicklung der Firma erfordert den Einsatz eines erfahrenen und belastbaren GU-Fachmannes.

Als Partner wirken Sie mit beim Weiterausbau eines Betriebes mit gegenwärtig rund 30 Mio Fr. Bauvolumen pro Jahr. Sie bearbeiten selbständig Projekte von der Planung bis zur Fertigstellung. Die Früchte Ihrer Tätigkeit ernten Sie, indem Sie sich am Erfolg des Unternehmens beteiligen.

Wenn Sie begeisterungsfähig und kontaktfreudig sind und über unternehmerische Fähigkeiten verfügen, sollten wir uns unbedingt kennenlernen. Ich freue mich auf Ihre Kontaktnahme, die ich absolut vertraulich behandeln werde.

Rudolf Tobler

PROFIL Personalberatung AG, Führungskräfte

Stampfenbachstr. 69, 8006 Zürich, Tel. G: 01/362 64 66, Tel. P: 01/432 32 29 (19-20 Uhr)

Wir erstellen anspruchsvolle Projekte des konstruktiven Ingenieurbaus, von Anlagen des öffentlichen Verkehrs und von Strassen, von Wasser- und Abwasserbauten, aber auch Umweltverträglichkeitsberichte. Viele der Projekte planen und begleiten wir bis zur Bauvollendung. Wir suchen deshalb als Ergänzung unseres Ingenieurteams eine(n) jüngere(n)

Bauingenieur(in) ETH/HTL

mit Grunderfahrung in der Projektierung und/oder Bauleitung in einem der erwähnten Fachgebiete.

Unser Ingenieurbüro ist vorwiegend in der Zentralschweiz tätig, in einer Region, die einem einfallsfreudigen, selbständigen Ingenieur ein interessantes Betätigungsfeld auf längere Zeit bietet. In unserem Büro finden Sie Ihre Entwicklungsmöglichkeiten, als Projektleiter oder Sachbearbeiter, entsprechend Ihrer persönlichen Erfahrung.

Wir freuen uns auf Ihre schriftliche oder mündliche Kontaktaufnahme.



A.F.+J.Steffen, Diplomingenieure ETH/SIA
Ingenieur- u. Planungsunternehmung AG
Weystrasse 8, 6006 Luzern
Telefon 041 - 51 51 87

gegr. 1924 von Carl Erni

Wir sind ein vielseitig, vorwiegend im Kanton Schaffhausen tätiges, mittelgrosses Ingenieurbüro mit anspruchsvollen Arbeiten im allgemeinen Hoch- und Tiefbau sowie im Nationalstrassenbau.

Als **Filialleiter** suchen wir einen

Bauingenieur ETH/HTL

für unser Büro in Neuhausen am Rheinfall mit 7 Angestellten.

Wenn Sie eine mehrjährige Praxis mit möglichst vielseitiger Erfahrung im konstruktiven Ingenieurbau haben und eine absolut selbständige Aufgabe mit lukrativen Bedingungen suchen, dann rufen Sie uns an. Unser Herr R. Eggli gibt Ihnen gerne detaillierte Informationen. Oder senden Sie uns Ihre Bewerbung.

Ingenieurbüro B. Bürgin

Spiegelgutstrasse 27, 8200 Schaffhausen
Telefon 053 / 33 45 71

MOOR + HAUSER

Dipl. Bauingenieure ETH/SIA/ASIC
sucht

TIEFBAUZEICHNER/IN

Bei uns arbeiten Sie selbständig an anspruchsvollen Aufgaben.
Sind Sie an CAD interessiert? Wir freuen uns auf Ihren Anruf.
MOOR + HAUSER, Gutenbergstrasse 14, 3011 Bern
Tel. 031 25 17 64



Stadt Dübendorf

Wir suchen für die Bauabteilung unserer Stadtverwaltung zwei neue Mitarbeiter.

Leiter Hochbau/Baupolizei (Hochbausekretär)

Das Aufgabengebiet umfasst insbesondere die Bearbeitung der Baugesuche und die Aufsicht über die Bau- und Feuerpolizei. Für die technische Beratung steht ein externes Ingenieurbüro zur Verfügung. Der Stelleninhaber beaufsichtigt zudem den baulichen Unterhalt der städtischen Liegenschaften und kann mit der Begleitung städtischer Hochbauprojekte beauftragt werden.

Wir erwarten vom Bewerber eine abgeschlossene kaufmännische oder technische Ausbildung mit fachbezogener Praxis. Die Mitarbeit in Kommissionen sowie der tägliche Verkehr mit Bauherrschaften, Architekten und Unternehmern erfordert ein sicheres und freundliches Auftreten sowie ein ausgeprägtes Verhandlungsgeschick. Ein geeigneter Bewerber wird eingeführt.

Leiter Tiefbau (Tiefbausekretär)

Das Aufgabengebiet umfasst die Bearbeitung der Tiefbaugeschäfte (Strassen, Abwasser, Gewässer, öffentliche Anlagen, Quartierpläne, Vermessung usw.) sowie die Begleitung der städtischen Tiefbauprojekte, ausgearbeitet von privaten Büros. Der Bauhof und die Stadtgärtnerei sind ihm direkt unterstellt.

Wir erwarten vom Bewerber eine abgeschlossene kaufmännische oder technische Ausbildung mit entsprechender Berufspraxis. Sicheres Auftreten, Verhandlungsgeschick und Initiative sowie Gewandtheit im schriftlichen Ausdruck und Vertrautheit im Umgang mit Bürgern, Behörden und Fachleuten sind wichtige Voraussetzungen zur selbständigen und kompetenten Bearbeitung der vielfältigen Belange.

Die Besoldungen richten sich nach der Besoldungsverordnung der Stadt Dübendorf. Der Beitritt zur städtischen Pensionskasse ist obligatorisch.

Wenn Sie an einer dieser Stellen interessiert sind, senden Sie bitte Ihre Bewerbung mit Foto bis spätestens Mittwoch, 28. Februar 1990, an die Stadtkanzlei Dübendorf, Usterstrasse 16, 8600 Dübendorf. Weitere Auskünfte erteilt Ihnen gerne der Chef der Bauabteilung, Herr Cla Semadeni, Telefon 01 / 821 88 11.

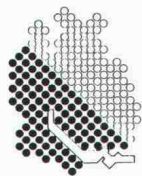

Im
Dienste
aller

Die Zürcher Gemeinden

Stadtrat Dübendorf

Unser Unternehmen ist Marktführer im Zürcher Personennahverkehr. Als wichtiger Partner im Zürcher Verkehrsverbund sehen wir aber noch viele Chancen im Markt, um unseren Marktanteil weiter auszubauen und die Attraktivität unseres Dienstleistungsangebotes noch zu verbessern.

Wir haben vielfältige und anspruchsvolle Vorhaben in unserer Hauptabteilung **Verkauf und Marketing** und suchen daher den

Leiter Projektmanagement

Ihre Aufgaben:

Die Weiterentwicklung des Service-Angebotes für unsere Kunden beim Verkauf, bei den Informationssystemen, in den Fahrzeugen und Infrastrukturen bietet durch den Einsatz moderner Technologien und Organisationstechniken interessante, vielseitige Innovationspotentiale.

Im Zentrum Ihrer Tätigkeit steht daher das Management von Projekten, bei denen die Optimierung des Kundennutzens sowie die Marketing- und Kosteneffizienz ausschlaggebend sind. Von der Definition der Pflichtenhefte über die Auswahl und Führung der internen und externen Spezialisten und Auftragnehmer bis zur terminlichen und budgetmässigen Steuerung sowie fachlichen Sicherstellung des Gesamtergebnisses der Projekte reicht die Palette Ihrer Aufgaben.

Unsere Anforderungen

HTL- oder Hochschuldiplom in Fachrichtung Bau- oder Maschinentechnik, mehrjährige Berufspraxis mit Schwerpunkt Projektarbeit, auch EDV-Projekte, zuletzt als Projekt- oder Abteilungsleiter sowie Erfahrung in der Auswahl von externen Dienstleistern.

Wir bevorzugen eine Persönlichkeit mit Überzeugungskraft, Führungs- und Verhandlungsstärke sowie Sinn für Wirtschaftlichkeit und Effizienz.

Wir bieten:

Einen überaus vielseitigen Aufgabenbereich mit einem motivierten Team und die Herausforderung, Neuland im Bereich des öffentlichen Personennahverkehrs erfolgreich mitzugestalten.

Ein der Verantwortung entsprechendes Salär und vorzügliche Anstellungsbedingungen sind bei uns selbstverständlich.

Sind Sie interessiert? Ihr Anruf würde uns freuen. Vizedirektor Horst Schaffer, Telefon **01 / 216 26 41**, erteilt Ihnen gerne weitere Auskünfte. Ihre schriftliche Bewerbung wollen Sie bitte an folgende Adresse senden:

VBZ Züri-Linie, Personaldienst Beatenplatz 1, 8023 Zürich

Telefon 01 / 216 44 09

VBZ

Züri Linie

AG FÜR PERSONALBERATUNG ZÜRICH

**Unsere Führungskräfte sind Mitdenker,
Mitentscheider und Mitbeteiligte**

Wenn wir als bekanntes Ingenieurunternehmen Kaderstellen zu vergeben haben, tendieren wir auf Mitarbeiter, welche sich im genannten Sinne echt unternehmerisch engagieren. Im Moment halten wir Ausschau nach einer derartigen Persönlichkeit. Wir suchen einen

dipl. Bauingenieur ETH

als

Stellvertreter des Geschäftsleiters

**eines mittelgrossen Ingenieurbüros
in der Region Nordwestschweiz**

Sie werden in Linie eine Abteilung übernehmen, welche sich mit anspruchsvollen Projekten des Hoch- und Tiefbaus befasst und sich in Unterstützung Ihres Vorgesetzten mit allen Führungs-, Planungs-, Koordinations-, Organisations- und Repräsentationsaufgaben abgeben, welche in einem derartigen Betrieb anfallen.

Bauingenieure, die sich befähigt fühlen, eine solche Aufgabe zu übernehmen, möchten wir bitten, sich unverbindlich telefonisch oder schriftlich, auch per Telefax: 01 / 221 55 78, an unseren Personalberater zu wenden. Er sichert die erwartete Diskretion zu und erteilt Ihnen gerne Zusatzauskünfte über Auftraggeber, Stellung und Bedingungen.

AG FÜR PERSONALBERATUNG ZÜRICH

TALSTRASSE 20

8001 ZÜRICH

TEL. 01 221 36 56

Planung und Projektierung von Tunnelbauten

An moderne Verkehrswege werden vielseitige Anforderungen gestellt, denen vielfach nur Tunnelösungen gerecht werden.

Dipl. Ingenieur ETH

Für die Mitarbeit an anspruchsvollen Tunnelprojekten suchen wir einen Bau- oder Kulturingenieur. Einige Jahre Erfahrung auf dem Gebiet des Stahlbeton- bzw. Grund- oder Tunnelbaus sind von Vorteil.

Wenn Sie Herausforderungen suchen, ein gutes Arbeitsklima wünschen und an Weiterbildungsmöglichkeiten interessiert sind, laden wir Sie ein, sich mit unserem Herrn A. Fluder, Tel. 01 / 55 11 22, in Verbindung zu setzen oder Ihre Bewerbung mit den üblichen Unterlagen einzureichen.

Basler & Hofmann

Forchstrasse 395
8029 Zürich

Ingenieure und Planer AG



Stadt Wil

Schätzen Sie ein kleines Team mit gutem Arbeitsklima?

Tiefbauzeichner(in)

Aufgabenbereich:

- Bearbeitung von Aufgaben des städtischen Tiefbaus, insbesondere im Abwasserwesen
- Baukontrolle der Liegenschaften-Entwässerung
- Führung des Leitungsinformations-Systems (ab 1991)

Anforderungen:

- Berufslehre als Tiefbauzeichner/in oder gleichwertige Ausbildung
- Berufserfahrung in Projektierung und Baureifmachung von Aufgaben im Tiefbau erwünscht
- selbständige und zuverlässige Arbeitsweise

Weitere Auskünfte erteilen Ihnen gerne W. Kobelt, Personalassistent, und E. Galbier, Leiter Technisches Büro (Telefon 073 / 22 30 22).

Wir laden Sie freundlich ein, Ihre Bewerbung bis **Ende Februar 1990** an die **Personalabteilung, Rathaus, 9500 Wil**, zu richten.

Wir sind ein junges Team von Ingenieuren und suchen einen

Bauingenieur HTL

mit Freude an kreativer, selbständiger Arbeit im Brücken- und Tiefbau.

Wir bieten Ihnen einen angenehmen Arbeitsplatz mitten in einer grossen Berg- und Touristikregion.

Wir freuen uns auf Ihre Bewerbung.

Ingenieurbüro **R. Huggler**, dipl. Bauingenieur ETH/SIA
Ingenieure und Planer
Waldeggstrasse 3, 3800 Interlaken, Tel. 036 / 22 16 22
51 25 62



Ernst Winkler + Partner AG

Zur Verstärkung unserer Abteilung **Wasser + Abwasser** suchen wir versierte

Bauingenieure ETH und HTL

für die Berechnung, Projektierung und Bauleitung von Wasser- und Abwasseranlagen sowie einen erfahrenen

Bauleiter

für die selbständige Betreuung anforderungsreicher Baustellen von Abwasserreinigungsanlagen.

Sofern Sie:

- die entsprechende Erfahrung aufweisen
- initiatives und selbständiges Arbeiten bevorzugen
- in mündlichem und schriftlichem Ausdruck gewandt sind
- den persönlichen Umgang mit Behörden und Amtsstellen schätzen
- die notwendige Flexibilität besitzen

bieten wir Ihnen:

- interessante Tätigkeit
- angenehmes Arbeitsklima in kleinem Team
- individuelle Arbeitszeit
- fortschrittliche Arbeitsbedingungen und gut ausgebauten Sozialleistungen

Für weitere Auskünfte steht Ihnen unser Herr R. Mühlethaler, Geschäftsleiter, oder Herr W. Frei, Abteilungsleiter, gerne zur Verfügung. Wir freuen uns auf Ihren Anruf oder Ihre schriftliche Bewerbung.

Ernst Winkler + Partner AG, dipl. Bauing. ETH/SIA/ASIC, Ingenieur- und Vermessungsbüro
Rikonerstrasse 4, 8307 Effretikon, Telefon 052 / 32 38 21

ETH ZÜRICH

Möchten Sie als **diplomierter Bauingenieur ETH** nach einigen Jahren Praxis zur Weiterbildung an die Hochschule zurückkehren und als

Assistent/ wissenschaftlicher Mitarbeiter

an Forschungsprojekten auf den Gebieten Stahlbeton, Spannbeton, Tragwerksdynamik und Erdbebeningenieurwesen mitwirken?

Die in Lehre und Forschung zu bewältigenden Aufgaben können teilweise den Neigungen und Fähigkeiten des zukünftigen Mitarbeiters angepasst werden. Eine Kombination mit dem Nachdiplomstudium (NDS) ist möglich. Bei Eignung wird die Möglichkeit zur Doktorpromotion geboten.

Interessenten werden gebeten, ihre Bewerbung einzureichen an:

Prof. Dr. Hugo Bachmann, Institut für Baustatik und Konstruktion, ETH-Hönggerberg, 8093 Zürich

BAU-AG

Für unsere Abteilung Umbau-GU suchen wir

Bauführer/Bauleiter

die fähig sind und Spass daran haben, von Anfang an in einer kleinen, rasch wachsenden Abteilung mitzuziehen.

Bei uns erwartet Sie eine herausfordernde, vielseitige Tätigkeit in einer immer wichtiger werdenden Sparte der Baubranche und zudem viel Selbständigkeit. Sie werden im Rahmen von GU-Auftragsabwicklungen in den Vorbereitungs-, Durchführungs- und Abschlussphasen tätig sein und mit Ihrem eigenen Geschäftsauto Ihre Baustellen überwachen.

Möchten Sie mitten in Zürich zusammen mit Leuten, die aufgestellt sind und dazu noch eine Portion Pioniergeist haben, mitziehen, so würden wir uns freuen, Sie kennenzulernen.

Rufen Sie uns einfach an (Tel. 01 / 463 55 77, Herr Bourquin), damit wir mit Ihnen bei einem persönlichen Gespräch unsere fortschrittlichen Anstellungsbedingungen und weitere Details besprechen können.

Bau-Aktiengesellschaft für Hoch- und Tiefbau Zürich
Abt. Umbau-GU, Meinrad-Lienert-Str. 10, 8003 Zürich

Wir bearbeiten vor allem Projekte des Tunnel- und Stollenbaus, aber auch solche des allgemeinen und speziellen Tiefbaus. Trotz dieser Spezialisierung sind wir ein sehr vielseitiger Betrieb. Zur Ergänzung unserer Projektierungsteams in St. Gallen und Sargans suchen wir jüngere, an guter Teamarbeit und Weiterbildungsmöglichkeiten interessierte

Bauingenieure ETH oder HTL

Spezielle Kenntnisse auf dem Gebiet des Untertagebaus sind keine Voraussetzung für die Besetzung der ausgeschriebenen Stellen. Erwartet wird hingegen die Bereitschaft, sich unter der Leitung erfahrener Fachleute in dieses interessante Spezialgebiet einzuarbeiten.

Für unser Büro in St. Gallen suchen wir einen Mitarbeiter zur Führung eines kleinen Projektierungsteams. Voraussetzung sind einige Jahre Erfahrung in der Projektierung (Tiefbau und/oder Statik).

Einen weiteren Bauingenieur suchen wir zur Verstärkung unseres Mitarbeiterstabes im Büro Sargans.

Wenn Sie anspruchsvolle und abwechslungsreiche Aufgaben lieben, und an weitgehend selbständigem Arbeiten mit entsprechender Verantwortung interessiert sind, melden Sie sich bitte telefonisch oder senden uns Ihre Bewerbung mit den üblichen Unterlagen.

Amberg Ingenieurbüro



Amberg Ingenieurbüro AG, 9013 St. Gallen
Oberstrasse 125a, Tel. 071 / 28 60 06
Kontaktperson: Herr R. Wullschleger

Amberg Ingenieurbüro AG, 7320 Sargans
Rheinstrasse 4, Postfach 164, Tel. 085 / 2 67 67
Kontaktperson: Herr J.P. Brunschwiler

Zur Verstärkung unseres Teams suchen wir initiative, an selbständigem Arbeiten interessierte

Hochbauzeichner(in) für CAD und Bauleiter

für die Bearbeitung der verschiedensten Um- und Neubauprojekte von Wohn- und Geschäftshäusern.

Gerne erwarten wir Ihren Anruf.

ARCHITEKTURBURO
PREGOWSKI + WILHELM AG

INDUSTRIESTRASSE 8 · 8404 WINTERTHUR · FAX 052 290555 · TEL 052 291044

Strategische Verkaufsunterstützung

Verhandeln und Beraten auf hohem Niveau wird Ihre zukünftige Aufgabe im wesentlichen beinhalten. Für unsere Kundin, ein weltweit etabliertes Unternehmen mit erstklassiger Produktpalette und starker Stellung im Schweizer Markt, suchen wir den Kontakt zu einer

Persönlichkeit als Delegierter des Baumarktes

Direkt dem Leiter Marketing und Verkauf unterstellt arbeiten Sie eng mit diesem zusammen. Wir erwarten von Ihnen ein langfristig orientiertes Handeln sowie Verständnis resp. Einfühlungsvermögen in den Markt wie auch eine teamorientierte Haltung. Direkte Branchenkenntnisse sowie mündliche Französischkenntnisse sind vorteilhaft aber nicht Bedingung. Ihre bisherige Praxis, speziell an der Kundenfront, wird Ihnen Ihre Einführung erleichtern. – Fühlen Sie sich einer solchen Aufgabe im wesentlichen gewachsen? Schreiben Sie uns oder rufen Sie uns an. Wir beraten Sie gerne in Ihrer weiteren Entwicklung.

Rainer Brunner

Ref. 2-338



Wirtschafts- und Personalberatungs AG Peyer Brunner Partner

Badenerstrasse 255
8003 Zürich
Telefon: 01-451 33 33

STEINER

Bauführer mit Veränderungsabsicht

Sind Sie bisher als Bauführer an der Front auf dem Bauplatz gestanden, und wünschen Sie ein neues Arbeitsfeld in der Projektierung? So können Sie sich in unserer Abteilung, in der die Bauprojekte qualitativ und quantitativ definiert und die Kosten abgeschätzt werden, zum Spezialisten weiterbilden.

Wir unterstützen Sie in den schulischen Belangen und zeigen Ihnen gerne Möglichkeiten des Weiterkommens innerhalb unseres Unternehmens.

Bitte richten Sie Ihre Bewerbung an Frau M. Sandhofer. Sie steht Ihnen auch gerne für telefonische Auskünfte zur Verfügung. Tel. 01 / 305 24 11.

KARL STEINER AG, Hagenholzstrasse 60, 8050 Zürich

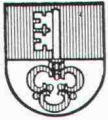

Kanton Obwalden
Land- und Forstwirtschaftsdepartement

Infolge Demission des bisherigen Mitarbeiters suchen wir einen

Leiter des Amtes für Meliorationen und Alpwirtschaft

Aufgabenbereiche:

- Leitung und Organisation des Amtes
- Oberaufsicht über die land- und alpwirtschaftlichen Meliorationen, Wohn- und Stallbauten
- Alpwirtschaftliches Beratungswesen
- Vernehmlassungs- und Kommissionsarbeiten
- Unterricht an der landwirtschaftlichen Schule

Anforderungen:

- Erfahrung im land- und alpwirtschaftlichen Bau- und Meliorationswesen als Kulturingenieur ETH, Agronom ETH, Forstingenieur ETH, evtl. Ingenieur HTL
- gute planerische und organisatorische Fähigkeiten
- Verhandlungsgeschick
- Freude an der Zusammenarbeit mit der landwirtschaftlichen Bevölkerung

Stellenantritt: Nach Vereinbarung

Besoldung und Anstellung richten sich nach der kantonalen Beamteneordnung. Nähere Angaben erteilt das Land- und Forstwirtschaftsdepartement, Alois Ulrich, Chef AMA, Tel. 041 / 66 93 24, oder Ueli Schälli, Departementssekretär, Tel. 041 / 66 93 16.

Bitte richten Sie Ihre schriftlichen Bewerbung mit den üblichen Unterlagen bis zum **12. März 1990** an den Vorsteher des Land- und Forstwirtschaftsdepartementes Obwalden, Regierungsrat Peter Rohrer, Haus des Waldes, Flüelistr. 3, 6060 Sarnen.



Bundesamt für Zivilschutz

Die Sektion Bauten sucht für die Prüfung und Genehmigung der Projekte, Kostenvoranschläge und Bauausführungen von öffentlichen Schutzbauten aller Art sowie für die Beratung der Bauherrschaften einen/eine

Bauingenieur/in HTL oder Architekten/in HTL

Nach unserer Vorstellung verfügen Sie über Kommunikations- und Verhandlungsgeschick, Gewandtheit im mündlichen und schriftlichen Ausdruck. Sprachen: Deutsch oder Französisch, mit sehr guten Kenntnissen der jeweils anderen Sprache.

Dienstort ist Bern.

Der Stellenantritt kann sofort oder nach Vereinbarung erfolgen.

Auskünfte erteilen J. Delmonico 031 / 61 51 38 oder
A. Ruffieux 031 / 61 51 53)

Bewerbungen mit den üblichen Unterlagen und Passbild sind erbeten an das

Bundesamt für Zivilschutz, Personaldienst
Postfach, 3003 Bern



IAP Personalberatung

Im Auftrag des BVD, Brand-Verhütungs-Dienst für Industrie und Gewerbe,
suchen wir je einen jüngeren, einsatzfreudigen

INGENIEUR

(Maschinenbau HTL oder vergleichbare Ausbildung/Erfahrung)
und einen

ARCHITEKTEN

(HTL, evtl. Praktiker mit fundierter Ausbildung und Erfahrung)

Das vielseitige und anspruchsvolle Aufgabengebiet umfasst im wesentlichen

- die Beratung der BVD-Mitgliedbetriebe in der deutschen Schweiz
- das Erarbeiten von Brandschutzkonzepten
- die Begutachtung von Um- und Neubauprojekten
- ausserdem die Kontrolle von Brandschutzanlagen und die Mitwirkung an Ausbildungskursen

Schätzen Sie eine sehr selbständige Beratungstätigkeit auf hohem Niveau? Sind Sie zwischen 30 und 40 Jahre alt, kontaktfreudig und verfügen Sie über breite Kenntnisse in Ihrem Fachgebiet? Senden Sie Ihre Bewerbungsunterlagen mit handschriftlichem Begleitbrief an unseren Herrn **Rolf Haebler**, der Ihnen auch gerne telefonische Auskünfte erteilt. Selbstverständlich behandeln wir Ihre Bewerbung streng vertraulich.

Institut für Angewandte Psychologie

Merkurstrasse 43 8032 Zürich Tel. 01 251 15 14/251 97 87

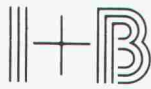

Hochbauzeichner • Konstrukteur Sachbearbeiter

Sie haben eine gute Grundausbildung und einige Jahre Praxis.

Wir planen und realisieren in allen Hochbausparten: Verwaltungsbau, Industriebau, Wohnungsbau, Bauten im Gesundheitswesen...

Wir sind gross genug, um komplexe Bauaufgaben zu bearbeiten, und klein genug, um die persönliche Initiative jedes Mitarbeiters in die Projekte einfließen zu lassen.

Als

Hochbauzeichner(in)

haben Sie die Möglichkeit, an verschiedenen Bauaufgaben eingesetzt zu werden. Ihr persönlicher Einsatz ermöglicht es Ihnen, sich zum Konstrukteur und Sachbearbeiter weiterzubilden.

Senden Sie bitte Ihre Bewerbung mit Zeugniskopien an

I+B ARCHITEKTEN

Itten+Brechtbühl AG

Heinrichstrasse 267, Zürich
Telefon 01 / 271 75 00 (Bölsterli)

Stadt St.Gallen



Beim **Entsorgungsamt** ist die Stabsstelle für besondere Aufgaben auf den Gebieten der Wiederverwertung und Beseitigung von Abfällen neu zu besetzen.

Für diese Aufgabe suchen wir eine/n jüngere/n

dipl. Ingenieur/in ETH

der/die entsprechende Kenntnisse mitbringt oder bereit ist, sich in das vielseitige Gebiet einzuarbeiten.

Wir erwarten eine selbständige Tätigkeit bei der Lösung verschiedener organisatorischer und technischer Probleme wie Verminderung der Abfallmenge, Sortierung der Abfälle, Ausbau und Anpassung der Kehrichtverbrennungsanlage, Öffentlichkeitsarbeit usw.

Nebst einer ausbaufähigen Position bieten wir ein angemessenes Salär und fortschrittliche Sozialleistungen.

Stellenantritt: nach Vereinbarung

Weitere Auskünfte erteilt Ihnen gerne R. Friedl, Chef des Entsorgungsamtes, Telefon 071/21 55 96. Bewerbungen mit den üblichen Unterlagen sind bis **26. Februar 1990** an das Personalamt zu richten.



Personalamt

Rathaus

9001 St.Gallen

Tel. 071/21 54 15

33-4622

Bau- und Umweltschutzdirektion des Kantons Basel - Landschaft

Das Hochbauamt sucht

dipl. Architekt/in

Welche Aufgaben warten auf Sie ?

- Vorbereitung verschiedenartiger öffentlicher Bauvorhaben
- Mitwirkung bei übergeordneten Planungen
- Erstellen von Baukonzepten und Projektstudien
- Erarbeiten von Entscheidungsgrundlagen und Berichten
- Projektleitung bei Neubau-, Umbau- und Sanierungsvorhaben
- Begleitung der Bauvorhaben in die Ausführung

Was erwarten wir von Ihnen ?

- Abgeschlossenes Hochschulstudium oder gleichwertige Aus- und Weiterbildung
- Einige Jahre Praxiserfahrung im Hochbau, insbesondere auch im Sektor Spitalbau
- Sinn für Teamarbeit und interdisziplinäres Denken

- Führungserfahrung, Verhandlungsgeschick
- Gewandtheit im mündlichen und schriftlichen Ausdruck

Was bieten wir Ihnen ?

- ein vielseitiges, zukunftsgerichtetes Tätigkeitsfeld
- aussichtsreiche Entwicklungsmöglichkeiten

Für weitere Informationen steht Ihnen Alfred Oppikofer gerne zur Verfügung.
Tel. 061 - 925 54 43

Richten Sie Ihre Bewerbung mit offiziellem Bewerbungsformular, welches bei untenstehender Adresse angefordert werden kann, bis Ende Februar unter Ref. Nr. 53 bitte an:
Kantonales Personalamt, 4410 Liestal,
Telefon 061 - 925 52 32



KANTON BASEL-LANDSCHAFT

Bau- und Umweltschutzdirektion

Das **Tiefbauamt** sucht für seine Hauptabteilung Ausbau und Unterhalt einen/eine dipl. Bauingenieur/in ETH als

Leiter/Leiterin der Stabsstelle Materialtechnologie

(Ref.-Nr. 69)

Die Hauptaufgaben:

- Mitarbeit bei der Formulierung von Strategien für das Management der Strassenerhaltung
- Qualitätssicherung von Strassen- und Betonbauten
- Dimensionierung von Strassenoberbauten
- Mitarbeit bei der Gesamtkoordination von Erfassung und Bewertung des Zustandes von Objekten (Fahrbahnen, Kunstbauten)
- Erarbeiten, à-jour-Halten und Weiterentwickeln von Vorschriften und Typenplänen für die Dimensionierung und Prüfung von Strassen- und Betonbauten
- Stellvertretung des Leiters Stabsstelle EDV (Strassendatenbank)

Die Anforderungen:

- dipl. Bauingenieur/in ETH oder sehr gut ausgewiesene/r Ingenieur/in HTL
- mehrjährige Erfahrung auf dem Gebiet der Bauausführung, der Materialtechnologie und der Qualitätssicherung
- vertiefte EDV-Kenntnisse

Das Angebot:

Wir bieten Ihnen eine breitgefächerte Tätigkeit mit grossem Handlungsspielraum und grosser Selbständigkeit.

Amtsantritt: 1. Juni 1990 oder nach Vereinbarung.

Verlangen Sie umgehend das Bewerbungsformular bei unserem Personalamt, Tel. 061 / 925 52 31 (Kant. Personalamt, 4410 Liestal).

Der Anmeldetermin ist bis **7. März 1990** begrenzt.

Für Auskünfte stehen Ihnen Herr Ch. Scholer, Leiter der Hauptabteilung Ausbau und Unterhalt, oder Herr E. Gächter gerne zur Verfügung, Tel. 061 / 925 54 84.

Suche auf Frühjahr 1990

Architekten ETH oder HTL

Computertraining bei uns.

Pierre Zoelly, Architekt AIA/BSA/SIA
Dufourstr. 7, 8702 Zollikon, Tel. 01 / 391 52 80

Für die Projektierung und Ausführung interessanter und anspruchsvoller Bauaufgaben suchen wir jüngere

Architekten ETH/HTL Projektleiter Hochbauzeichner

mit Freude an der Mitarbeit in einem kollegialen Team.
Gerne erwarten wir Ihre schriftl. Kurzbewerbung oder Ihren Anruf.

Architekturbüro **Andrea Roost**, Architekt BSA/SIA/SWB
Steinerstrasse 36, 3006 Bern, Tel. 031 / 44 44 06

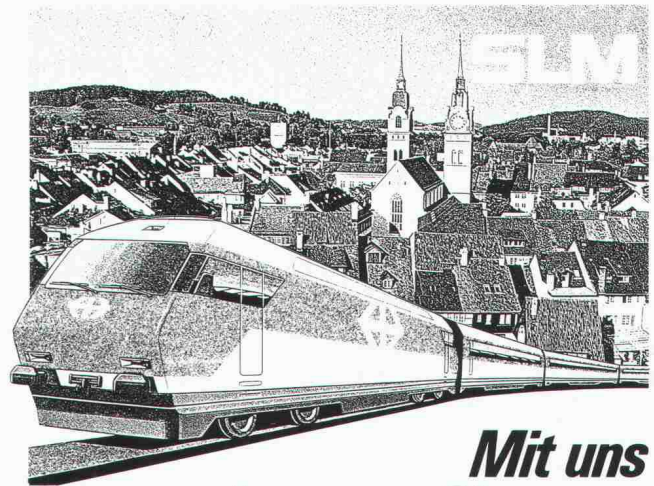

**Mit uns
kommen Sie voran**

Tüchtigen

Maschinenzechnerinnen/ Maschinenzeichnern

*können wir interessante Arbeiten anbieten, denn unsere Auftragslage ist sehr gut: Kastenbau, Drehgestelle und Getriebe für Lokomotiven, für Bergbahnen und Triebwagen. – Da fallen viele zeichnerische Arbeiten an. Im **Getriebebau** und in der **Konstruktion Lokomotiven**.*

Das wäre doch was für Sie! Und unsere Anstellungsbedingungen dürfen sich auch sehen lassen. Wann können wir Sie kennenlernen? Rufen Sie uns an oder bewerben Sie sich direkt. Wir bearbeiten Bewerbungen diskret und speditiv.

Herr P. Hartmann, Personalwesen, 052 / 85 41 41, intern 7209.

**Schweizerische Lokomotiv-
und Maschinenfabrik 8401 Winterthur**

In nächster Zeit, evtl. erst auf Frühjahr 1990, möchten wir einem

Bauzeichner/Bauführer/Bautechniker

die Möglichkeit bieten, sich bei uns einzuarbeiten, um sich als selbständiger Mitarbeiter voll behaupten zu können.

Ein- und Mehrfamilienhäuser, Bauernhausumbauten, Gewerbebauten usw. können bei uns sorgfältig bearbeitet werden.

Hans Schüep, Arch. SIA, In der Breiti 3, 8047 Zürich
Telefon 01 / 492 71 22

*Stelleninserate im
Schweizer Ingenieur und Architekt
werden vom aktiven
und interessierten Teil
des Berufsstandes gelesen!*

Gesucht in mittleres Ingenieurbüro initiativer, zuverlässiger

Bauingenieur ETH/HTL

Der Bewerber sollte Erfahrung im konstruktiven Ingenieurbau aufweisen. Gute Kenntnisse im allgemeinen Tiefbau erwünscht.

Geboten wird eine selbständige ausbaufähige Stelle.

Eintrittstermin: 1. April 1990 oder nach Vereinbarung.

Anfragen sind zu richten an: Herrn J. van Helvoirt

Schwarz + van Helvoirt AG, dipl. Ing. ETH/SIA/ASIC
Ingenieurbüro für Hoch- + Tiefbau
Seefeldstrasse 8, 3600 Thun
Telefon 033 / 23 31 31
privat 033 / 36 36 72

Visura

Treuhand-Gesellschaft
Société Fiduciaire
Società Fiduciaria

Unser Auftraggeber, ein bedeutender Baustoffhersteller im Grossraum Aarau, sucht durch uns den

Betriebsleiter

welcher die Fabrikation mit 45 Mitarbeitern in 4 Abteilungen führt und die Qualitätskontrolle ausbaut. Gute Abteilungsleiter und Meister sind vorhanden und erleichtern die Aufgabe. Der Geschäftsführer sucht aber auch einen

Gesprächs- und Sparringpartner

welcher als echter

stv. Geschäftsführer

auch Verantwortung übernimmt. Für diese anspruchsvolle Aufgabe stellen wir uns einen

Ingenieur HTL

vor, und zwar entweder einen Bauingenieur mit maschinentechnischen oder einen Maschineningenieur mit bautechnischen Erfahrungen. Wenn Sie etwa 30-40 Jahre alt sind und diesem Anforderungsprofil entsprechen, dann sollten Sie sich herausgefordert fühlen.

Der beauftragte Berater, Herr P.G. Walde, lic. iur. MBA, gibt Ihnen gerne weitere Auskünfte. Unterlagen werden nur mit Ihrem ausdrücklichen Einverständnis weitergegeben.

VISURA Treuhand-Gesellschaft
Entfelderstrasse 5, 5000 Aarau
Telefon 064 / 25 55 66

MITARBEITEN
AN DER
ZUKUNFT DER
BAHN

Der moderne Bahnbau bietet zukunftsorientierte Aufgaben mit hohem Mass an Eigenverantwortung.

Für die interessanten Unterhalts- und Erneuerungsarbeiten im Bereich Gleis- und Tiefbau suchen wir in Luzern eine/n einsatzfreudige/n

Ingenieur/in HTL

Ihre Hauptaufgaben sind Planung, Projektierung, Koordination und Überwachung der Unterhaltsarbeiten im Gleis- und Tiefbau. Sie arbeiten im Team und pflegen als Gruppenleiter des Bereiches Gleisbau auch Kontakte zu Firmen, Ämtern und Behörden.

Nebst fundierten bautechnischen Kenntnissen verfügen Sie auch über Organisationstalent und Verhandlungsgeschick.

Wir bieten Ihnen die vorbildlichen Anstellungsbedingungen und Sozialleistungen eines Bundesbetriebes.

Herr Rolf Honegger, Tel. 041 / 21 32 50, erteilt Ihnen gerne weitere Auskünfte, oder senden Sie Ihre Bewerbung bitte an:

Kreisdirektion II SBB
6002 Luzern



Ihr Ziel:

- Mitwirkung in kleinem Team
- Bearbeitung von anspruchsvollen und interessanten Bauaufgaben im Neubau- wie auch im im Sanierungsbereich
- evtl. Arbeiten mit CAD

Wir suchen

Bauingenieur HTL

sowie

Tiefbauzeichner(in)/ Konstrukteur(in)

für die Mitarbeit bei Projektierung und Bauleitung im Hoch- und Tiefbau.

Geeigneten Bewerbern bieten wir im Rahmen der CAD-Einführung Gelegenheit zur gründlichen Einarbeitung.

Sind Sie interessiert?

Rufen Sie uns unverbindlich an. Wir geben Ihnen gerne weitere Auskünfte oder vereinbaren mit Ihnen einen Besprechungstermin.

Ingenieurbüro Studer & Bosshard
dipl. Bauingenieure ETH/SIA/ASIC
Richard-Wagner-Strasse 19, 8002 Zürich
Telefon 01 / 201 45 39



Hochbauinspektorat der Stadt Zürich

Interessiert Sie **eine Führungsaufgabe** im zukunftssicheren Bereich Renovation, Sanierung, Um- und Erweiterungsbauten?

Als

Abteilungsleiter(in)

bietet sich Ihnen **die Chance**, Ihre mehrjährige Erfahrung **als Architekt/Architektin ETH/HTL** und Ihr Organisationstalent unter Beweis zu stellen. Sie sind **verhandlungsgewandt, belastbar**, sicher im mündlichen und schriftlichen Ausdruck und in der Lage, komplexe Aufgaben zu bewältigen. Als **kontaktfähige Persönlichkeit mit natürlicher Autorität** verstehen Sie es, andere zu motivieren und einen Mitarbeiterstab zu führen.

Sind Sie interessiert, die Herausforderung dieser **verantwortungsvollen, mit entsprechenden Kompetenzen ausgestatteten Kaderposition** anzunehmen?

Wir freuen uns auf Ihre Bewerbung. Unser Herr H. Sieber, Tel. 01 / 216 26 53, oder Herr R. Manz, Tel. 01 / 216 29 74, steht Ihnen für Auskünfte gerne zur Verfügung.

Hochbauinspektorat der Stadt Zürich
Lindenhofstrasse 21, Postfach, 8021 Zürich

HELVETAS engagiert sich im asiatischen Himalaja-Staat Bhutan u.a. in der Ausbildung von einheimischen Landwirtschaftsberatern und Förstern. Unser Projektleiter, zuständig für den **Bau** eines neuen **Ausbildungszentrums**, ist auf **Mitte Jahr** zu be-nachfolgen.

Wir suchen eine(n)

Architekten(in) HTL oder ETH

für die Leitung sämtlicher Bauarbeiten vor Ort.

Anforderungen: Mehrjährige Berufserfahrung; praktische Erfahrung als Bauleiter, vorzugsweise im Holzbau und in Projekten der Entwicklungszusammenarbeit; Organisations- und Management-Kenntnisse; Sinn für traditionelle Bauweise; Bereitschaft zu Teamarbeit; Kompromissfähigkeit und Durchsetzungsvermögen in gesunder Mischung.

Es erwartet Sie: Eine äusserst interessante, anspruchsvolle und herausfordernde Aufgabe mit selbständigem Arbeitsbereich, angemessenem Salär, sehr guten Sozialleistungen, Dreijahresvertrag.

Ihre schriftliche Bewerbung mit den üblichen Unterlagen schicken Sie baldmöglichst an

HELVETAS, St. Moritzstr. 15, Postfach, 8042 Zürich
z.H. Frau Christina Suter



Schweizer Gesellschaft für
Entwicklung und Zusammenarbeit

Architekten ETH SIA

Leuenberger + Mäder

Schüsspromenade 16
CH 2501 Biel
Tel. 032 22 83 43

suchen **Architekten**



Gemeindeverwaltung Köniz

Luftschlösser bauen ...

müssen Sie bei uns nicht - aber eine entsprechende Ausbildung und einige Jahre Erfahrung im öffentlichen Bauwesen sollten Sie mitbringen, falls Sie

Bauinspektor(in)

der viertgrössten Gemeinde des Kantons Bern werden wollen.

Wegen Pensionierung des heutigen Stelleninhabers sucht die Gemeinde Köniz (37 000 Einwohner) einen neuen Chef oder eine neue Chefin der Bau- und Feuerpolizei.

In Ihrem neuen Wirkungskreis, in leitender Stellung der Gemeindeverwaltung, erwarten Sie interessante **Aufgaben:**

- Leitung des Bauinspektorates (Baupolizei, Feuerpolizei, Vermessungswesen, Planbearbeitung)
- Verantwortung für die baupolizeilichen Verfahren und die verwaltungsinterne Koordination des Bewilligungsverfahrens
- Aufbau einer Anlaufstelle für Baubewilligungsfragen
- Mitarbeit bei der Totalrevision des Gemeindebaureglementes
- Mitarbeit in verschiedenen Kommissionen

Haben Sie

- einen Abschluss als Architekt (ETH oder HTL) oder eine vergleichbare Ausbildung
- einige Jahre Erfahrung im öffentlichen Bauwesen
- gute Kenntnisse des Bau- und Planungsrechtes
- wenn möglich den Bauinspektorenkurs absolviert
- Führungs- und Verhandlungsgeschick
- Freude am Umgang mit Bevölkerung und Behörden, sowie
- keine Mühe, Berichte und Anträge zu formulieren

und sind Sie interessiert an einer ausbaufähigen Funktion?

Dann schreiben Sie oder telefonieren Sie uns - wir freuen uns auf Sie.

Wir erwarten Ihre handschriftliche Bewerbung mit Foto bis Ende Februar 1990 an den **Personaldienst der Gemeinde Köniz, Herr Campiotti, Schwarzenburgstrasse 236, 3098 Köniz.**

Zusätzliche Auskünfte erteilt Ihnen gerne Herr H. Schreier, Hochbauvorsteher der Gemeinde Köniz (Tel. 031 / 54 30 64)

Unser Entwurfsteam braucht Verstärkung.

Wir suchen

1 bis 2 Entwurfs-architekten(innen)

für interessante und anspruchsvolle Projekte. Neben verschiedenen öffentlichen und eingeladenen Wettbewerben bearbeiten wir ein breites Spektrum interessanter privater Bauaufgaben. Unsere Auftraggeber erwarten überdurchschnittliche, unkonventionelle Lösungen. Unser Zweigbüro in Deutschland bringt zusätzliche Impulse und Anregungen.

Ist für Sie Architektur immer wieder eine neue Herausforderung und Verantwortung vom Vorprojekt bis ins Detail, dann rufen Sie uns an.

Atelier WW, dipl. Architekten
Klosbachstrasse 123, 8032 Zürich, Tel. 01 / 252 27 45

STEPHAN + KUNZ Ingenieur- und Planungsbüro, Kloten

Für unsere Ingenieurabteilung suchen wir

Bauingenieur(in) HTL Tiefbautechniker(in) TS Tiefbau- oder Planungszeichner(in)

Der Aufgabenkreis umfasst die Bearbeitung von anspruchsvollen Projekten aus dem Gebiet des kommunalen Tiefbaus, Planungsaufgaben und Umweltschutzproblemen.

Für unsere Bauamtsabteilung suchen wir

Tiefbautechniker(in) oder Bauführer oder Polier

Der Aufgabenkreis umfasst sämtliche Baukontrollen, Schutzraumabnahmen, Kanalisationsabnahmen, das Einmessen von Werkleitungen, Prüfen von Projekten, administrative Arbeiten usw.

Gerne erwarten wir Ihre Bewerbungsunterlagen. Für Auskünfte stehen wir Ihnen gerne zur Verfügung.

Eintritt nach Vereinbarung.

Ihre Bewerbung richten Sie an:

Stephan + Kunz, Ingenieur- und Planungsbüro, SIA/BSP
Kirchgasse 7, 8302 Kloten, Tel. 01 / 815 16 10

BAUINGENIEUR HTL HOCHBAU/STATIK

Unsere Auftraggeberin ist eine renommierte, am Tor zum Berner Oberland ansässige Ingenieurfirma, welche mit den ihr angegliederten Tochterunternehmen in dieser Region als Marktleader auftritt. Als Beratungsunternehmen versteht sie es ausgezeichnet, als geschlossene Einheit aufzutreten und so den oft komplexen Kundenwünschen gerecht zu werden. Ausgewiesene Spezialisten der unterschiedlichsten Herkunft sowie modernste Arbeitsmittel und -methoden bilden das Fundament dieser in allen Kundensegmenten tätigen Firma.

Im Zusammenhang mit der mittelfristigen Nachfolgeregelung auf Geschäftsebene wenden wir uns an einen ausgewiesenen Bauingenieur HTL, dem als Projektleiter die Verantwortung für den Bereich Tragkonstruktionen (vorwiegend im Hochbau) übertragen wird. Der Kontakt mit Architekten und Bauherren, das Erarbeiten von Projektierungsgrundlagen sowie die ziel- und zeitgerechte Umsetzung derselben sollten für Sie eine echte Herausforderung darstellen. Die fachlich kompetente Führung der Ihnen in diesem Rahmen zugeteilten Mitarbeiter rundet das ansprechende Aufgabengebiet ab. Teamarbeit wird hier gross geschrieben.

Die Stelle bietet einem Bewerber ab 30 Jahren eine echte unternehmerische Herausforderung. In einem persönlichen Gespräch werden wir Sie gerne weiter informieren. Ein erster Kontakt mit unserem Berater, Herrn R. Blaser, kann auch telefonisch unter Nr. 031 22 04 27 erfolgen. Wir garantieren Professionalität und absolute Diskretion.

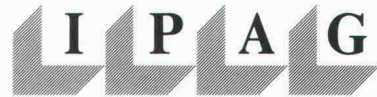

Bern
Tel. 031 22 04 27

IPAG Inter Personal AG
Bundesgasse 26, 3001 Bern
Mitglied VPS/FSCP

Zürich
Tel. 01 202 45 55

03733

RENUM BAU AG

Die Bedeutung der baulichen Erneuerung nimmt ständig zu. Bis zum Jahr 2000 wird der Anteil dieses Bausektors gemessen am gesamten Bauvolumen auf über 50% steigen.

Die Renumbau AG als innovatives und modern strukturiertes Unternehmen ist auf der ganzen Bandbreite dieses anspruchsvollen Gebietes tätig. Sei es Umbau, Erneuerung oder Ersatzneubau, Wohnungsbau, Gastgewerbe, Industrie oder Gesundheitswesen, Analysen, Planung oder schlüsselfertige Realisation, wir bieten unseren Auftraggebern ein umfassendes Dienstleistungspaket.

Um unser vielfältiges Auftragspotential seriös bearbeiten zu können, haben wir eine

Kaderposition

als Leiter einer Fachgruppe Ausführung

zu besetzen.

Falls Sie sich als Architekt HTL oder erfahrener Bauleiter angesprochen fühlen und nebst ausgewiesenem Fachwissen, Organisationstalent und Verhandlungsgeschick auch noch belastbar sind und Freude am Führen von Mitarbeitern haben, dann würde sich unser Herr R. Ghenzi über Ihre schriftliche oder mündliche Kontaktaufnahme sehr freuen.

**Renumbau AG Generalunternehmung für
Renovationen und Umbauten
Grindelstrasse 5 8304 Wallisellen/Zürich
Telefon 01 830 36 55**

STEINER

Für unsere grösstenteils komplexen Bauaufgaben suchen wir

Hochbauzeichner und Hochbautechniker

**Arbeiten Sie gerne im Team?
Interessieren Sie sich für CAD?**

Auf Sie warten einerseits anspruchsvolle Aufgaben, andererseits Ihre zukünftigen Arbeitskollegen, die das kommende Auftragsvolumen nicht mehr alleine bewältigen können.

Wir stellen uns einen aufgestellten, fröhlichen und initiativen Mitarbeiter vor, der seine Tätigkeit voller Elan in Angriff nimmt und Wert auf gute Stimmung innerhalb seines Teams legt.

Ein Anruf würde uns freuen. Unsere Frau M. Sandhofer-Egli gibt Ihnen gerne nähere Auskunft unter Tel. 01/305 24 11.

KARL STEINER AG
Hagenholzstrasse 60
8050 Zürich

GROPAG AG

Die Kaderschmiede ... im Architektur- und GU-Bereich

Ihre Vorteile:

- kompetente, neutrale und diskrete Beratung in allen beruflichen Belangen
 - konkretes, vielfältiges Stellenangebot mit detaillierten Angaben und Unternehmensinformation
- ... nützen Sie sie.

Auf Mandatsbasis können wir Ihnen folgende Positionen anbieten:

- **Teilhaber**
- **Geschäftsführer**
- **Projektleiter**
(Niederhasli, Regensdorf, Uster, Winterthur, Zürich)
- **Bauleiter**
(Baden, Rümlang, Uster, Wetzikon, Winterthur, Zürich)
- **Entwurfsspezialisten**
- **CAD-Berater**
- **Techn. Sachbearbeiter**
- **Hochbauzeichner**

Gerne erhalten Sie nähere Informationen. Rufen Sie uns an oder senden Sie unserem Herrn Michel Grosjean Ihre Bewerbungsunterlagen. Wir garantieren für absolute Diskretion.

Unternehmens- + Personalberatung

Tel.: 01/ 737 00 00, Zürcherstr. 116, 8903 Birmensdorf
Tel. 01/ 941 41 11, Freiestrasse 53, 8610 Uster
Tel. 01/ 821 93 33, Dübendorf
Tel. 052/ 29 03 90, Winterthur

★ Bern ★ Kuwait ★ Zürich ★

Neu gegründetes Architekturbüro in Zürich sucht Dich:

junge(r) Entwurfsarchitekt(in)
dynamischer, Bauführer/Architekt HTL
erfahrene(r) Bauzeichner(in)

welche(r) mit Einsatz und Interesse bei vielfältigen, internationalen Aufgaben mitwirken möchte.

Wir bieten gute Entlohnung, modernste CAD- und EDV-Einrichtung und einen grossen Auftragsbestand im In- und Ausland.

Interessiert?

Herr Brägger und Herr Egg freuen sich auf Deinen Telefonanruf. Tel. 01 / 202 85 05



Krattinger+Meyer Architektur+Planungs AG

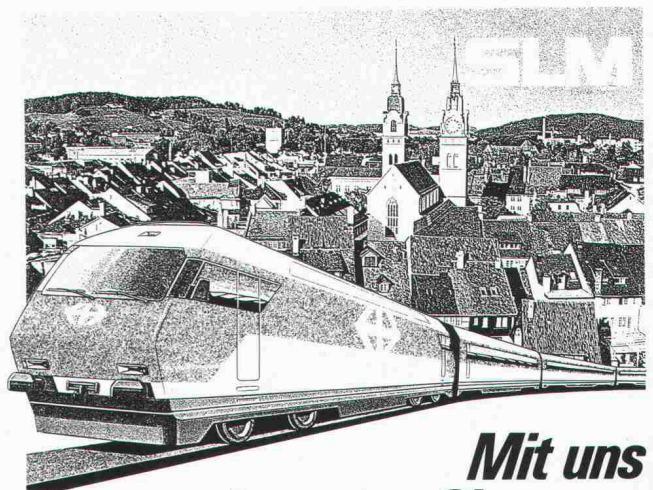

**Mit uns
kommen Sie voran**

Herausforderung für einen Ingenieur

Leiter Avor

Für unsere Arbeitsvorbereitung und NC-Programmierung suchen wir einen qualifizierten Ingenieur HTL, der die ganze Abteilung kompetent leitet.

Unsere EDV-unterstützte Avor ist die Verbindungsstelle zwischen Technik und Produktionsabteilungen, wie Mechanische Werkstatt, Blechwerkstätten sowie Lokomotiv- und Getriebemontage.

Um diesen verantwortungsvollen Posten zu übernehmen, benötigen Sie neben Ihrer Ingenieurausbildung insbesondere

- eine Berufsausbildung in der Metallbranche mit Berufserfahrung
- fachliche Erfahrung in der Avor
- Belastbarkeit und Initiative
- Führungserfahrung
- und ein ideales Alter von 33 bis 45 Jahren

Der jetzige Stelleninhaber wird befördert, steht Ihnen aber für die Einarbeitung gern zur Verfügung.

Möchten Sie diese Berufschance wahrnehmen? Dann bewerben Sie sich bitte mit Ihren Unterlagen zuhänden Herrn Peter Hartmann, Leiter Personalwesen. Für Fragen: Tel. 052 / 85 41 41, intern 7209. Ihre Bewerbung wird diskret bearbeitet.

**Schweizerische Lokomotiv-
und Maschinenfabrik 8401 Winterthur**

MITARBEITEN
AN DER
ZUKUNFT DER
BAHN

Cerca un nuovo lavoro,
impegnativo e stimolante,
nel ramo delle moderne
costruzioni ferroviarie?

Cerchiamo, per i nostri servizi di Bellinzona, un/a

Ingegnere civile STS (uomo o donna)

come funzionario/a tecnico/a nei rami genio civile e armamento ferroviario. Esegue lavori di misurazione d'impianti ferroviari, elabora impegnativi compiti di pianificazione, progettazione e realizzazione.

Possiede esperienza professionale e conoscenze della lingua tedesca, è un abile negoziatore, sa organizzare e collaborare.

Offriamo: un'attività professionale variata, in un piccolo e dinamico gruppo di collaboratori. Inoltre, condizioni d'impiego attrattive.

Il signor Frei, tel. 092 / 24 74 17, Le darà volentieri ulteriori informazioni. Invi la Sua domanda scritta a

Direzione circondariale II FFS
6002 Lucerna



Meinem zukünftigen neuen Mitarbeiterteam im Architekturbüro in Meggen, offeriere ich zur selbständigen Bearbeitung sehr interessante Aufgaben, z. B. Um- und Neubauten von:

Hotel- und Gastwirtschaftsbetrieben
Wohn- und Geschäftshäusern
Spezielle Holzbauten
Innenraumgestaltungen

Für das Sachbearbeiterteam engagiere ich folgende Mitarbeiter

Architekt(in) ETH/HTL
Bautechniker(in)
Bauzeichner(in)
Bauleiter
Bauzeichnerlehrlinge
Sekretärin (EDV-Erfahrung erwünscht)

Wenn Sie diese Mitarbeit in einem dynamischen Team anspricht und Sie terminlich über das Engagement demnächst verfügen können, erwarte ich gerne Ihren telefonischen Anruf.



Aloys Wyss, Architekt HTL
Abendweg 23, 6006 Luzern
Telefon 041 / 36 22 44

Unser Team sucht engagierte Kollegen als

Entwurfsarchitekten

für Wettbewerbe und interessante Projekte und

Bauzeichner

für die Planbearbeitung von Projekt bis Ausführung.

Interessenten melden sich bitte bei

Josef Stöckli, dipl. Architekt BSA/SIA
Kolinplatz 2, 6300 Zug, Telefon 042 / 21 83 87

Gesucht junger Hochbauzeichner

für Weiterbildung im Projektieren (CAD).

Kurzofferte an **AKC Architekten Klemm + Cerliani, SWB**
Postfach 43, 8060 Zürich

Stellengesuche

Architektin

mit 10jähriger Erfahrung in der Ausführungsplanung von Industrie- und Bürobauten in Übersee, sucht interessante Tätigkeit in der Region Bremgarten AG.

Angebote bitte schriftlich unter Chiffre Y44-61392 an Publicitas, 8021 Zürich.

Dipl. Architekt ETH/SIA

44, sucht Stelle als freier Mitarbeiter, Raum Zürich

Angebote unter Chiffre SIA 680 an IVA AG, Postfach, 8032 Zürich.

Technischer Zeichner mit Erfahrung im Strassenbauwesen sucht Stelle als

Vermessungshilfe

Eintritt nach Übereinkunft.

Offerten unter Chiffre 44-419 989, Publicitas, Postfach, 8021 Zürich.

Als Maschineningenieur und Fotograf

suche ich (31) eine neue Herausforderung, die möglichst beide Berufe tangiert.

Angebote unter Chiffre SIA 676 an IVA AG, Postfach, 8032 Zürich.

Junge Bauingenieure HTL

der Abschlussklasse Bauingenieurwesen suchen ab August 90 anspruchsvolle, interessante Arbeit im Team in der Schweiz oder im Ausland. Zuschriften sind zu richten an

Klasse 6B, Zentralschweiz. Technikum, Technikumstrasse 1, 6048 Horw

**Wer inseriert,
wird nicht vergessen!**

Überflutungsgefährdung Kanton Bern

Ausschreibung zu einem Vorauswahlverfahren für Ingenieurbüros

Ausgangslage

Aufgrund einer beunruhigenden Häufung von Hochwasserschäden in den letzten Jahren sieht sich das Tiefbauamt des Kantons Bern veranlasst, die Hochwasserproblematik des Kantons von Grund auf zu beleuchten. Die Untersuchung ist primär eine Ursachenanalyse der Gefährdung infolge Hochwassers an Fließgewässern. Die Resultate sollten kartenmässig dargestellt in einer Datenbank abgelegt und bei Bedarf angepasst werden können.

Aufgabe

Gemeindeweise Bearbeitung anhand einer vorgeschriebenen Erhebungs- und Auswertungsmethodik und eines festgelegten Kostenrahmens. Die Arbeiten sollen im Frühjahr 1990 begonnen und etappenweise bis etwa Ende 1993 beendet werden. Die erste Etappe von rund 120 Gemeinden soll im Herbst 1991 abgeschlossen sein.

Anforderungen

- Erfahrung in Wasserbau und Wasserwirtschaft, speziell Hochwasserschutz
- Entsprechende Kenntnisse aufgrund praktischer Tätigkeiten an einem oder mehreren Gewässern in den zu bearbeitenden Gemeinden
- Bereitschaft, die Arbeiten unter Begleitung eines gesamtkantonalen Koordinators sowie in gewisser regionaler Zusammenarbeit mit anderen Büros termin- und kostengerecht durchzuführen. Es besteht die Absicht, zum Beispiel regionale Ingenieurgemeinschaften zu bilden.

Bewerbung

Interessierte Ingenieurbüros werden gebeten, die Unterlagen bis spätestens Mittwoch, 28. Februar 1990, beim Tiefbauamt des Kantons Bern, Reiterstrasse 11, 3011 Bern (Tel. 031 / 69 35 11) anzufordern.

Für die französische und die italienische Version unseres modernen räumlichen Stabstatikprogrammes auf PC-Basis suchen wir

Vertriebspartner

mit dem entsprechenden Background für die französische und die italienische Schweiz.

Das Programm ist eine Neuentwicklung und wird in der deutschen Schweiz bereits erfolgreich eingesetzt und vertrieben.

Interessenten werden wir gerne ausführlich dokumentieren. Senden Sie uns bitte eine kurze Firmenbeschreibung unter Chiffre SIA 679 an IVA AG, Postfach, 8032 Zürich.

Ingenieurbüro hat infolge Bauverschiebungen ab sofort

freie Kapazitäten

für **Zeichnerarbeiten** und/oder **Statik** (auch auf CAD Allplan/Allplot möglich).

Kontaktaufnahme bitte unter Chiffre SIA 677 an IVA AG, Postfach, 8032 Zürich.

Kleines Ingenieurbüro verfügt längerfristig über

freie Kapazitäten

und kann Zeichnungsarbeiten und andere Teilleistungen übernehmen. Rasche und zuverlässige Bearbeitung wird zugesichert.

Kontaktnahme unter Chiffre SIA 678 an IVA AG, Postfach, 8032 Zürich.

Wir übernehmen Ihre

Bauleitungen

- weil wir uns darauf spezialisiert haben
- weil wir Ihnen eine optimale Entlastung bieten können

Gerne unterbreiten wir Ihnen eine entsprechende Offerte oder geben Ihnen einen Einblick in unsere weiteren Dienstleistungen.

Unser Herr Grob steht Ihnen jederzeit gerne zur Verfügung.

grobau management

gb|m

Thomas Grob
Zürcherstrasse 65
9500 Wil
073/22 18 22

Lindenhofstr. 2
9630 Wattwil
074/7 20 25

Impressum

Schweizer Ingenieur und Architekt

Herausgeber

Verlags-AG der akademischen technischen Vereine

Offizielles Organ

Schweizerischer Ingenieur- und Architekten-Verein (SIA)
Gesellschaft Ehemaliger Studierender der ETH Zürich (GEP)
Schweizerische Vereinigung Beratender Ingenieure (ASIC)

Redaktion

Rüdigerstrasse 11, Postfach 630, 8021 Zürich
Tel. 01/201 55 36, Telefax 01/201 63 77

Redaktoren

Heinz Rudolphi, Ing. SIA, Chefredaktor
Bruno Odermatt, dipl. Arch. ETH/SIA
Hans U. Scherrer, dipl. Ing. ETH/SIA
Brigitte Honegger, Architektin

Redaktioneller Mitarbeiter

Richard Liechi

Produktion

Werner Imholz

Sekretariat

Odette Vollenweider, Adrienne Zogg

Nachdruck von Bild und Text, auch auszugsweise, nur mit schriftlicher Zustimmung der Redaktion und mit genauer Quellenangabe.

Abonnemente

	Schweiz:	Ausland:
1 Jahr	Fr. 170.—	Fr. 185.—
Einzelnummer	Fr. 6.50	Fr. 7.50

Ermässigte Abonnemente für Mitglieder der GEP, des BSA, der ASIC, des STV und für Studenten.

Einzelnummern sind bei der Redaktion erhältlich

Bestellungen für Abonnemente sowie
Adressänderungen von Abonnenten an
Abonnementverwaltung SI+A, Edenstrasse 20,
8045 Zürich, Telefon 01/207 80 96,
Adressänderungen von SIA-Mitgliedern an das
SIA-Generalsekretariat, Postfach, 8039 Zürich

Postcheck

«Schweizer Ingenieur und Architekt»
80-6110-6 Zürich

Anzeigen

IVA AG für Internationale Werbung

Hauptsitz:	Filiale Lausanne:
Mühlebachstr. 43	Pré-du-Marché 23
8032 Zürich	1004 Lausanne
Tel. 01/251 24 50	Tel. 021/37 72 72
Telefax 01/251 27 41	Telefax 021/37 02 80

Satz + Druck

Jean Frey Druck
Staffelstrasse 12, 8045 Zürich, Tel. 01/207 72 72

Ingénieurs et architectes suisses (IAS)

Erscheint im gleichen Verlag

Redaktion:

En Bassenges, 1024 Ecublens, Tel. 021/693 20 98, Telefax 021/693 20 84

Abonnemente:

	Schweiz:	Ausland:
1 Jahr	Fr. 113.—	Fr. 122.—
Einzelnummer	Fr. 6.50	Fr. 7.50

SIA-Normen

SIA-Normen und Dokumentationen sind nur erhältlich
beim SIA-Generalsekretariat, Selnaustrasse 16, Postfach, 8039 Zürich,
Tel. 01/201 15 70, Telefax 01/201 63 35