

Objektyp: **Advertising**

Zeitschrift: **Schweizer Ingenieur und Architekt**

Band (Jahr): **105 (1987)**

Heft 46

PDF erstellt am: **22.09.2024**

Nutzungsbedingungen

Die ETH-Bibliothek ist Anbieterin der digitalisierten Zeitschriften. Sie besitzt keine Urheberrechte an den Inhalten der Zeitschriften. Die Rechte liegen in der Regel bei den Herausgebern. Die auf der Plattform e-periodica veröffentlichten Dokumente stehen für nicht-kommerzielle Zwecke in Lehre und Forschung sowie für die private Nutzung frei zur Verfügung. Einzelne Dateien oder Ausdrucke aus diesem Angebot können zusammen mit diesen Nutzungsbedingungen und den korrekten Herkunftsbezeichnungen weitergegeben werden. Das Veröffentlichen von Bildern in Print- und Online-Publikationen ist nur mit vorheriger Genehmigung der Rechteinhaber erlaubt. Die systematische Speicherung von Teilen des elektronischen Angebots auf anderen Servern bedarf ebenfalls des schriftlichen Einverständnisses der Rechteinhaber.

Haftungsausschluss

Alle Angaben erfolgen ohne Gewähr für Vollständigkeit oder Richtigkeit. Es wird keine Haftung übernommen für Schäden durch die Verwendung von Informationen aus diesem Online-Angebot oder durch das Fehlen von Informationen. Dies gilt auch für Inhalte Dritter, die über dieses Angebot zugänglich sind.

Schweizer Ingenieur und Architekt

Schweizerische Bauzeitung

Verlags-AG der Akademischen-technischen Vereine

105. Jahrgang 12. November 1987 Heft 46/1987 Erscheint wöchentlich

Redaktion

«Schweizer Ingenieur und Architekt»

Rüdigerstrasse 11
Postfach 630, 8021 Zürich
Tel. 01/201 55 36

Redaktoren:

Heinz Rudolph
leitender Redaktor, Ing. HTL

Bruno Odermatt
dipl. Arch. ETH/SIA

Hans U. Scherrer
dipl. Ing. ETH/SIA

Brigitte Honegger
Architektin

Druck:

Offset + Buchdruck AG, Zürich

Nachdruck von Bild und Text,
auch auszugsweise, nur mit schriftlicher
Zustimmung der Redaktion
und mit genauer Quellenangabe.

Abonnemente

Schweiz:

1 Jahr Fr. 170.—
½ Jahr Fr. 89.50
Einzelnummer Fr. 6.50

Ausland:

1 Jahr Fr. 185.—
½ Jahr Fr. 96.—
Einzelnummer Fr. 7.50

Postcheck: «Schweizer Ingenieur
und Architekt», 80-6110 Zürich

Ermässigte Abonnemente für
Mitglieder des GEP, des BSA, der
ASIC, des STV und für Studenten

SIA-Normen und Dokumentationen sind nur erhältlich
beim **SIA-Generalsekretariat**
Selnaustrasse 16, Postfach,
8039 Zürich, Tel. 01/201 15 70

Bestellungen für Abonnemente
und Einzelnummern sowie Adress-
änderungen von Abonnements
an die Redaktion; Adressänderungen
von SIA-Mitgliedern an das
SIA-Generalsekretariat

Anzeigenverwaltung

IVA AG für internationale Werbung

Hauptsitz:
Mühlebachstrasse 43
8032 Zürich
Tel. 01/251 24 50
Telefax 01/251 27 41

Filiale Lausanne:
Pré-du-Marché 23
1004 Lausanne
Tel. 021/37 72 72

zum Titelbild

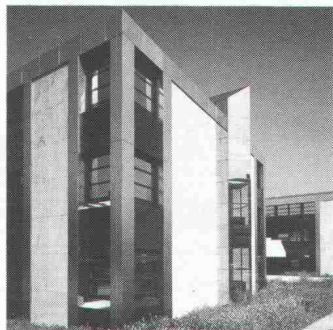

Büroegebäude «Im Morgental», Zumikon

Promoviert durch die Mobag Generalunternehmung AG, Zürich, in enger Zusammenarbeit mit Bauherr, Architekt und Ingenieur, gelang es, ein Bürohaus von hoher Nutzflexibilität ästhetisch zu erstellen.

Glas, Crystallina-Marmor und Chromstahl prägen das äussere Gesicht der Baute; geschickte Rastermasse für eine flexible Raumeinteilung und sämtliche vernünftigen Optionen bezüglich Haustechnik prägen das Innere. Die Mobag Generalunternehmung AG konnte, ihrer bewährten Po-

litik entsprechend, einen Grossteil der Bauarbeiten in der Gemeinde Zumikon vergeben.

Die Mobag Generalunternehmung AG arbeitet als unabhängiger Generalunternehmer, Projektmanager und Berater in allen Sparten des Hochbaues. Ihre qualifizierten Dienstleistungen umfassen professionelles Projektmanagement, Beschaffung von Bauland, Optimierung von Projekten, Bauvorbereitung, technische und administrative Bauleitung, Abschlussarbeiten, aber auch Beratung in Einzelfragen.

Bauherr: Dr. H. J. Markwalder,
Seestr. 200, 8713 Uerikon
Architekt: Bruno E. Honegger, Zürich
+ Zumikon
Bauingenieur: W. Glaser, Zürich
+ Zumikon

mobag
g
Generalunternehmung
Aktiengesellschaft

Hofackerstrasse 32, 8032 Zürich,
Telefon 01 / 53 55 00.

Offizielles Organ:

Schweizerischer Ingenieur- und
Architektenverein (SIA)

Gesellschaft Ehemaliger Studierender der ETH Zürich (GEP)

Schweizerische Vereinigung
Beratender Ingenieure (ASIC)

Inhalt

Zeitfragen

Künftige Auswirkungen technologischer Innovationen auf Wirtschaft und Gesellschaft. Von *B. Fritsch*, Zürich 1327

Bautechnik

Talsperren der Schweiz. Von *N. Schnitter*, Zürich 1328

Hochhaus zur Schanzenbrücke. Von *E. Schmid* und *P. Schuster*, Zürich 1334

Beton und Umweltschutz. Von *G. Brux*, Frankfurt 1338

Renovationen

Sanieren und Renovieren mit Holz 1344

Tagungen

Die Auswirkungen von Waldschadenerscheinungen auf Holzernte und Waldbau. Von *Th. Grünenfelder*, Bern 1345

Bücher

Plancato. Bemessungsverfahren für Beton- und Stahlbetonbauteile. Regionalisierte Perspektiven des Wohnungsbedarfs 1995. Pumpentechnik in der Wasserversorgung 1346

Wettbewerbe

Areal Anker-, Gartenhof- und Zweierstrasse in Zürich-Aussersihl (D) 1347

Umschau

1356

Zuschriften

Der Bau des Assuan-Staudammes veränderte das Leben im Nilgebiet. Von *N. Schnitter*, Baden 1359

SIA-Mitteilungen

Neuerscheinungen in der SIA-Dokumentationsreihe. Korrigenda 1360

B-Seiten

Laufende Wettbewerbe. Neu in der Tabelle. Wettbewerbsausstellungen. Aus Technik und Wirtschaft. Weiterbildung. Tagungen. Vorträge. Stellenvermittlung B 177-180

Im nächsten Heft

Walenseestrasse
(Änderungen vorbehalten)

Ingénieurs et architectes suisses

Adresse: En Bassenges, 1024 Ecublens, Tél. 021 / 47 20 98

No 22/1987

Génie civil

Quelques réflexions sur les galeries de protection contre les avalanches, par *Pierre Wildi* 391
Pollution atmosphérique Evaluation d'additifs et d'émulsions visant à réduire les émissions d'oxydes d'azote, par *Dominique Noir* 405

Tunnels

Étanchéité des tunnels des routes nationales, par *Fred Ruckstuhl* 398

Energie

Gare de Lucerne: priorité aux énergies de substitution, par *Axel Bringmann* et *Albert Nauer* 409

Manifestations B 162

Nehmen Sie uns bei der Nase!



Für Stürze haben wir eine gute Nase. Seit lan-
gem. So kommt es nicht von ungefähr, dass wir
heute als echte Sturz-Profis gelten. Nicht als
ausgekochte, dafür als ausgewiesene.
Ein guter Teil unseres Verkaufserfolges macht
die gründliche Beratung unserer Kunden aus.
Daher entscheiden sich seit Jahren Planer und
Bauunternehmer für den hart getesteten Iso-
liersturz der ZZ-Marke

PICCOLIN CEMFOR®

Für alle denkbaren Mauerwerke und alle Arten
von Rolläden und Lamellenstoren. Selbstver-
laufend ab Lager, ohne lange Wartezeiten. Und
erst noch mit Preisvorteil.

Und weil wir eben in Sachen Stürze eine gute
Nase haben, sind wir andern auch um eine gute
Nasenlänge voraus. Nehmen Sie uns beim
Wort – oder besser bei der Nase!
Gerne senden wir Ihnen detaillierte Sturz-Un-
terlagen mit praxisgerechten Anwendungsbe-
spielen.

Sturz-Profis von heute

ZZ
ZÜRCHER ZIEGELEIEN



Dank 20 Sarnafil-Farben braucht die lange, dichte Zukunft eines Daches weder grau noch Theorie zu sein.

Wenn Sie irgendwo einem Dach mit sichtbarer Kunststoffhaut begegnen und diese ist grau, ockergelb, moosgrün, ocker- oder kupferbraun, beige, braunbeige oder olivgelb, reseda-, schilf- oder farngrün, gelbgrau, grün-, orange- oder blassbraun oder gar leuchtend gelb, orangegelb, rot, blau oder grün, dann können Sie ohne genaueres Hinsehen sicher sein, dass es eine lange, dichte Zukunft hat. – Warum? Weil es Flachdachabdichtungen in so mannigfaltigen Farben nur von der Sarna gibt. Und weil die Sarna ihrem Sarnafil in allen 20 Farben alle denkbare Sorgfalt angedeihen lässt, damit es in jeder Farbe so perfekt dichthält, wie es sich Bauherr und Architekt nur wünschen können.

Die Wahl unter 20 Farben ist eine Sarnafil-Exklusivität.

Wie günstig sich eine exakt gewählte Farbe für den Eindruck des Gesamtbauwerks auswirken kann, zeigt zum Beispiel das 1985 fertiggestellte Centro Sportivo in Tenero. Teile des Dachs sind bekieset, auf anderen Teilen liegt Sarnafil ohne weitere Beschwertung ockerbraun eingefärbt. Der Architekt wählte diese Farbe (RAL 8001), weil sie einen harmonischen Ton zur beigebräunten Grundfarbe des Gebäudes bildet und sich sowohl vom Grün der Umgebung abhebt als auch in die Naturfarben einfügt. Und er wählte zusammen mit dem Bauherrn Sarnafil, weil nur Sarnafil eine so grosse Auswahl an Farben bietet.

Versteht sich, dass das Material neben der richtigen Farbe auch alle Voraussetzungen für eine lange, dichte Zukunft mitbringen musste. In diesem Fall hatten Architekt und Bauherr beide schon gute Erfahrungen mit Sarnafil gemacht – zum Beispiel beim Kongresshaus in Lugano. Und sie wussten, dass die farbigen Sarnafil-Qualitäten vor ihrer Einführung 1975 in umfassenden Tests für genauso zuverlässig befunden wurden wie das normalgraue Sarnafil. Weder verblissen die Farben, noch haben sie einen Einfluss auf die übrigen Eigenschaften von Sarnafil. So selbstverständlich wie beim normalen Sarnafil werden übrigens auch bei der Produktion der farbigen Bahnen laufend Proben entnommen und auf Herz und Nieren geprüft.

Mit dem Sarnafil-Abdichtungssystem lässt sich jedes Flachdach leicht, schnell und sicher abdichten. Auch farbig.

Zurück zum Centro Sportivo in Tenero: Hier stellte bereits die Leichtkonstruktion des Daches aus Stahl und Gasbeton-Elementen hohe Ansprüche an die Dehnfähigkeit der Abdichtung

und an die Verbindungen zwischen den Bahnen. Erschwerend dazu kamen die Übergänge in den Winkeln zwischen den bekieseten horizontalen Flächen und den als «Nacktdach» ausgebildeten Sheds. Auf den Flächen wurde normalgraues Sarnafil lose verlegt und mit Kies beschwert, auf den Sheds ockerbraunes Sarnafil vollflächig aufgeklebt. Die beiden Sarnafil-Qualitäten konnten problemlos verschweisst werden; auch unter diesen schwierigen bautechnischen Verhältnissen garantiert die Sarna-Schweisstechnik eine dauerhafte, wasserdichte Dachhaut.

Einer langen, dichten Zukunft eines Daches kann sich also sicher sein, wer Sarnafil wählt. Ein bisschen Zweifel gibt es höchstens bei der Wahl der Farbe.

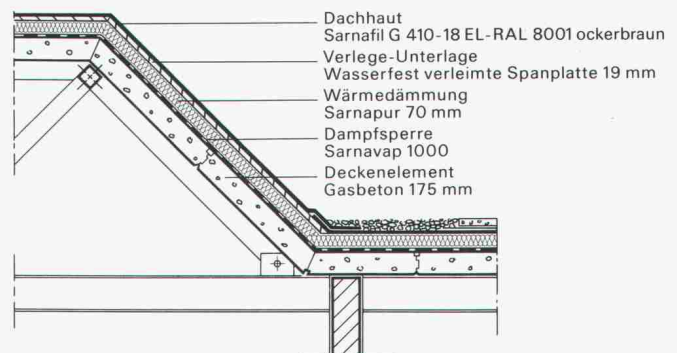

Übergang vom bekieseten Flachdach zum farbigem Sarnafil-Shed.

Die Ausführung der Dachabdichtung wurde durch eine von Sarna geschulte Verlegerfirma übernommen. Auch in Ihrer Region befinden sich Sarnafil-Verlegerfirmen. Verlangen Sie die Adressen und technische Unterlagen bei der Sarna Kunststoff AG, 6060 Sarnen, Telefon 041-66 99 66.

Sarnafil® von **Sarna**
Vo de Sarna. Das verhebet.



Plötzlich sind Ihre Reinigungsflächen viel kleiner. Mit dem TASKI combimat 1000E.

So präsentiert sich die neue Generation der zukunftsweisenden TASKI Scheuer-/Saugmaschinen: kompakt und leistungsstark, unkompliziert und wirtschaftlich. Der TASKI combimat 1000E garantiert Ihnen perfekte Sauberkeit bis 1500 m² pro Stunde. Einfache Bedienung, funktionales Design und höchste Wartungsfreundlichkeit sind ideal kombiniert. Die Leistungsfähigkeit ist so hoch, dass Ihnen die Reinigungsflächen plötzlich viel kleiner vorkommen.

TASKI combimat 1000E. Netzbetriebene Scheuer-/Saugmaschine mit der 3 x 50 Leistungsformel: 50 cm Arbeitsbreite für eine hohe Flächenleistung, 50 l Tankinhalt reduziert die unproduktiven Nachfüllstopps und 50 kg Bürstendruck garantieren eine hervorragende Reinigungskraft. Verlangen Sie detaillierte Informationen und eine unverbindliche Vorführung.



A. Sutter AG
9542 Münchwilen, Telefon 073/27 27 27

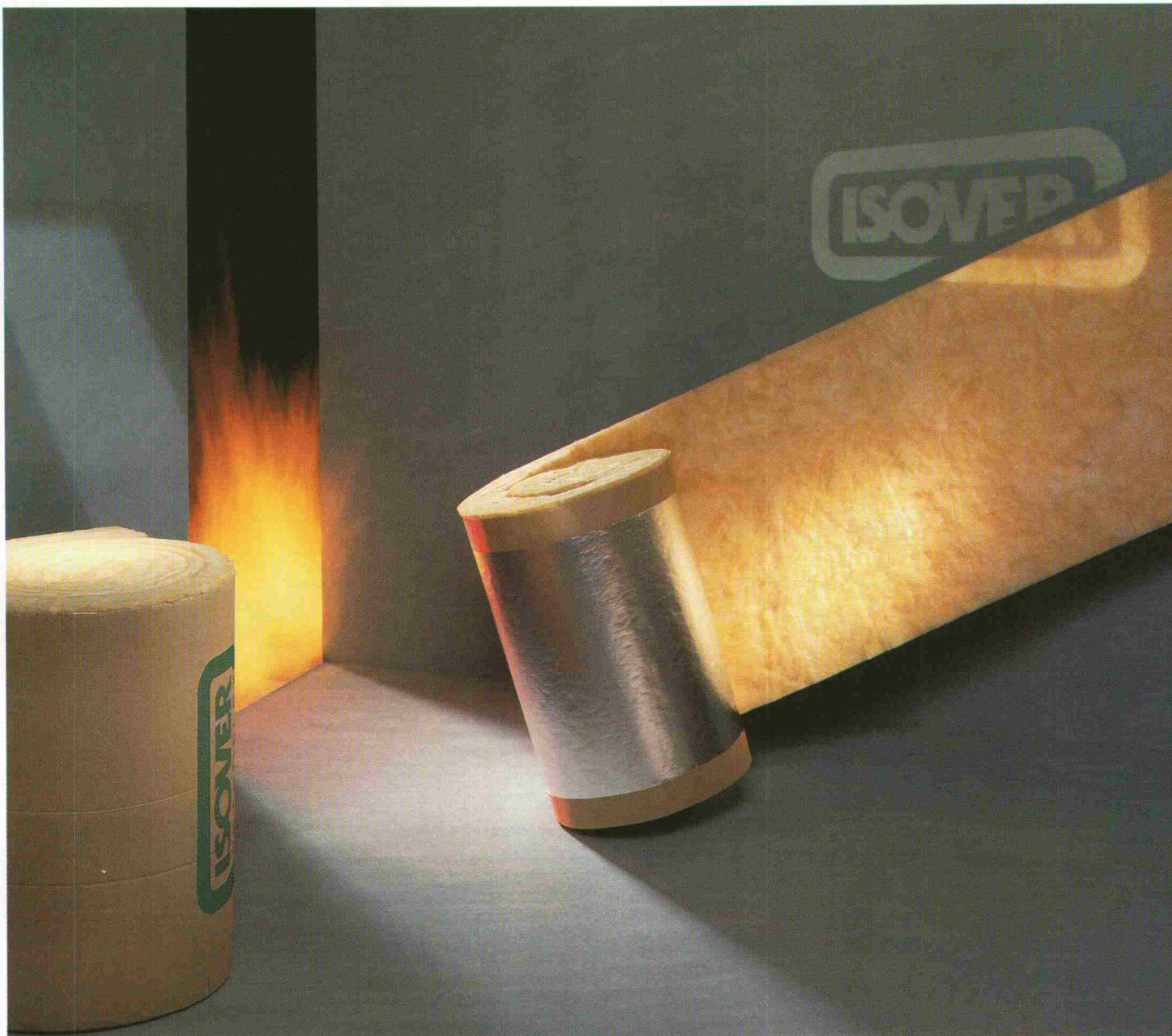

Wärme- und Schalldämmung

**Wer 50 Jahre Erfahrung hat,
kann ruhig bessere Beratung versprechen.**



Sicher isolieren

Mit Glasfasern aus Lucens wurden in der Schweiz seit 50 Jahren mehr Gebäude isoliert, als mit jedem anderen Material. Diese reiche Erfahrung stellt Ihnen ISOVER mit seinem Beratungsdienst uneingeschränkt zur Verfügung. Für optimale, wirtschaftliche Lösungen setzen Sie deshalb am besten auf die Kompetenz des Leaders. Denn Isolieren ist Vertrauenssache.

ISOVER AG, Gewerbestrasse, 8155 Niederhasli ZH, Tel. 01/850 24 44.

Wasserdichte Grundmauern: trockener Bau...



Die kunststoffver-
gütete, gefüllte Bitum-
mendickbeschichtung
Afraplast schützt
Grundmauern und
erdüberdeckte
Konstruktionen vor
Erdfeuchte und
Sickerwasser:

- Afraplast hat eine minimale Wasser-
aufnahme: EMPA-
geprüft gemäss
Untersuchungsbe-
richt Nr. 187 083/86
- Afraplast ist riss-
überbrückend:
EMPA-geprüft
gemäss Unter-
suchungsbericht
Nr. 187 310/86
- Afraplast ist wur-
zelfest: nach Prüf-
vorschriften der
EMPA untersucht,
durchgeführt von
der Firma Siegfried
Keller AG,
Wallisellen

... mit Afraplast Bitumendickbeschichtung

lösungsmittelfrei



Siegfried Keller AG

Farben und Lacke · Bautenschutz · Kunststoffputz
8304 Wallisellen · Telefon 01 830 32 32

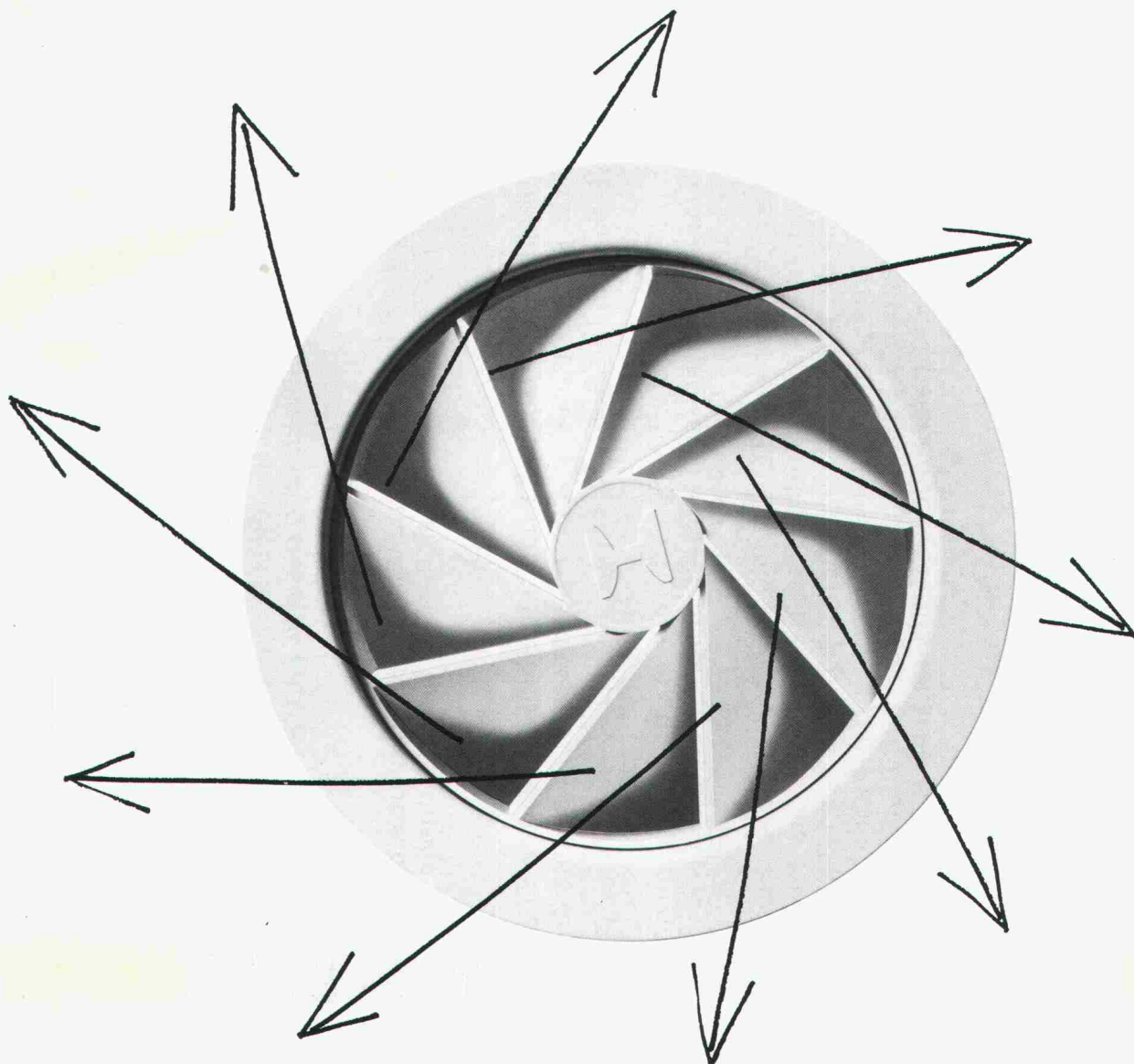

Jetzt hat unser Sortiment den richtigen Drall bekommen.

HESCO Drall-Diffusoren haben tangential angeordnete Leitschaufeln. Das gibt ihnen ästhetisch und strömungstechnisch den einmaligen HESCO-Drall. Sie sind nicht nur für den Einbau in flache Doppeldecken geeignet, sondern behalten ihre vorzüglichen strömungstechnischen

Eigenschaften auch als freibla-sende Zuluftlemente. Die hohe Induktion an Sekundärluft macht den HESCO Drall-Diffusor zum idealen Luftaustritt für Anlagen mit variablen Volumenströmen.

Geben Sie dem untenstehenden Coupon den richtigen Drall – und Sie erhalten detailliertes Informationsmaterial.

Senden Sie uns weiteres, unverbindliches Informationsmaterial über den HESCO Drall-Diffusor Typ RA.

Name

Firma

Strasse

PLZ/Ort SIA

Tel.

Coupon oder Fotokopie des Coupons einsenden an
Hesco Pilgersteg AG, Postfach 40
8630 Rüti, Tel. 055/33 71 11



Wir haben die OPTIMIERUNG im

Haben Sie schon ein neues Auto mit Bordcomputer und Katalysator-Technik? Dann fahren Sie umweltfreundlich und haben Ihr Auto im Griff. Wie steht es aber mit Ihrer Heizung?

- Heizkosten zu senken ist der Wille jedes Einfamilienhausbesitzers. Aber auch immer mehr Mieter fragen sich, wie der Rechnungsbetrag in der Heizkostenabrechnung gesenkt und der Wohnkomfort erhöht werden kann.
- Diese Rechnung geht aber nur dann auf, wenn die gewünschte Temperatur unter allen Umständen sicher und genau eingehalten werden kann.
- Jedes Eigenheim, jedes Gebäude hat seine eigene Wärme-Charakteristik und stellt sehr hohe Ansprüche an Ihr Heizsystem. Auch das Klima spielt hierbei eine wichtige Rolle.
- Herkömmliche Regelungstechnik – auch vollelektronisch – kann nur bedingt auf Ihre individuellen Ansprüche eingestellt werden.

Der neue «Thermocomputer» TC 2000», exklusiv für die Wärmezentrale HAAS+SOHN, ermittelt eigenständig die Charakteristik des jeweiligen Gebäudes und steuert die Wärmezufuhr sicher und genau nach Bedarf, ohne Ihr persönliches Zutun und dennoch entsprechend Ihren individuellen Bedürfnissen. Mit der exklusiven 3-Stufen-Optimierung – automatische Heizkurvenadaption – automatische Speicherlogik – automatische Heizkurvenüberlagerung zur Schnellanpassung.

Rufen Sie uns an oder schicken Sie uns nebenstehenden Coupon ein. Wir schenken Ihnen eine Checkliste für eine Gratis-Energieberatung, natürlich ohne jegliche Verpflichtung für Sie.

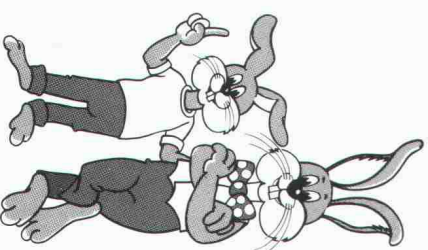
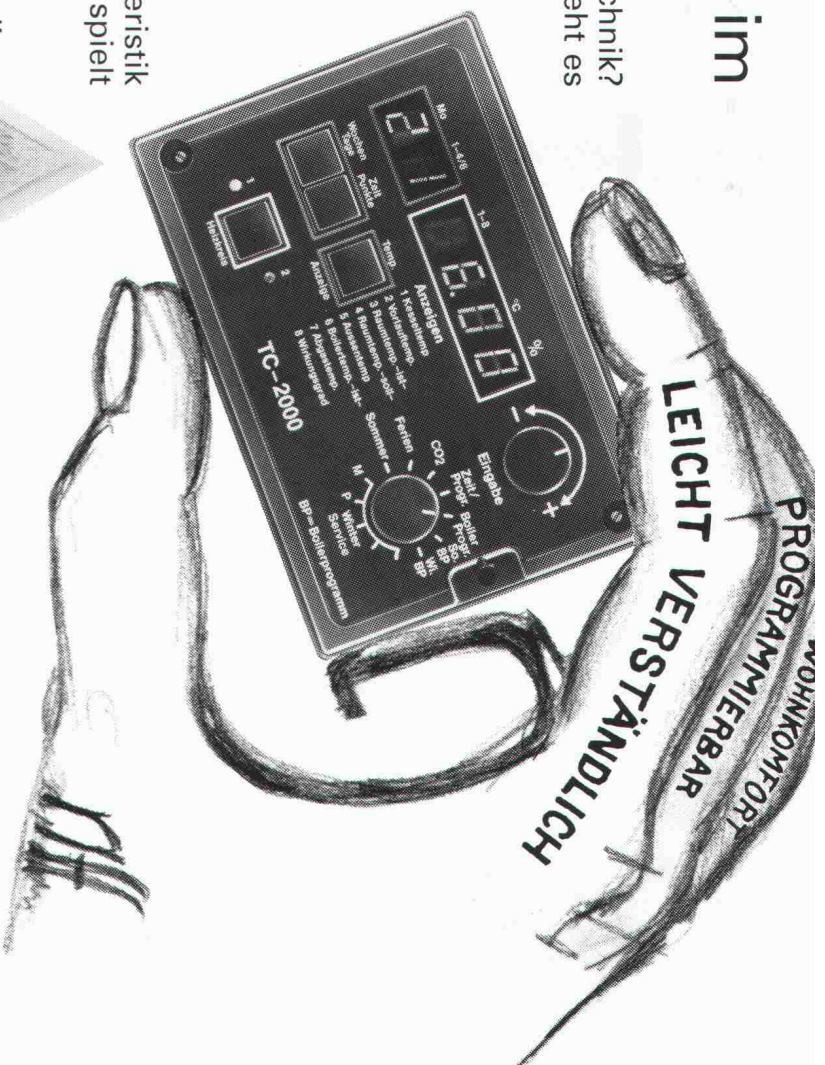

Vorname _____

Name _____

Strasse _____

PLZ/Ort _____

Ich heize mit

Holz Öl Gas Elektrizität

Meine Heizungsanlage _____

wurde im Jahre 19 _____ installiert.

Der Name meines Installateurs ist _____

kostenminimal

HÜCHLI AG

H. Läuchli AG, 5507 Mellingen, Telefon 056 91 10 56



Email am Bau – Kunst und moderne Technik

Email ist ein robuster Verbundwerkstoff aus Metall und Glas. **Email** als farbechten und hygienischen Oberflächenschutz kennen wir seit Jahrhunderten, vom Kochtopf bis zum Hausnummernschild. **Email – Kunst am Bau.** Im Hochbau eignet sich Stahlemail sowohl als sehr kreative als auch funktionelle Fassadenverkleidung. Farbige und modern gestaltete Schalieranlagen in Banken, Flughäfen und Ladenlokalen sind heute mehrheitlich emailliert. **Emailco – Email am Bau.** Wir projektieren, konstruieren und emaillieren.

emailco

Coupon für Emaildokumentation

Name/Adresse

emailco, Emallerie de Corgémont SA
2606 Corgémont, Tel. 032 97 15 15

SIA

Ritter-Marketing

Drücker Glutz 5067

Gemütlichkeit in Messing
Weiss
Braun
Chrom
Schwarz



Klassische Formen der Vorkriegszeit werden wieder beliebt. So der Drücker 5067. Das Druckgusschassis ist matt vernickelt. Die Griffe sind in fünf Farben ab Lager erhältlich: messing, chromnickelstahl, schwarz, braun, weiss. Andere Ausführungen auf Anfrage. Dazu eine breite Auswahl an Schildern und Rosetten. Unterlagen beim Fachhandel oder direkt bei der Glutz AG.

Glutz

Beschlagen in Beschlägen

Glutz AG
Segetzstr. 13
4502 Solothurn
Tel. 065 215171
Telex 934 163



-ENTWÄSSERUNGSTECHNIK

40 Jahre

WERNER MAAG AG

Entwässerungstechnik
Guss, Edelstahl, Beton

Postfach, 8032 Zürich
Zeltweg 44
Telefon 01 / 251 75 80
Telex 58675

Unsere Stärke ...

Beratung
+ Service
+ Qualität

= ... Ihr Gewinn

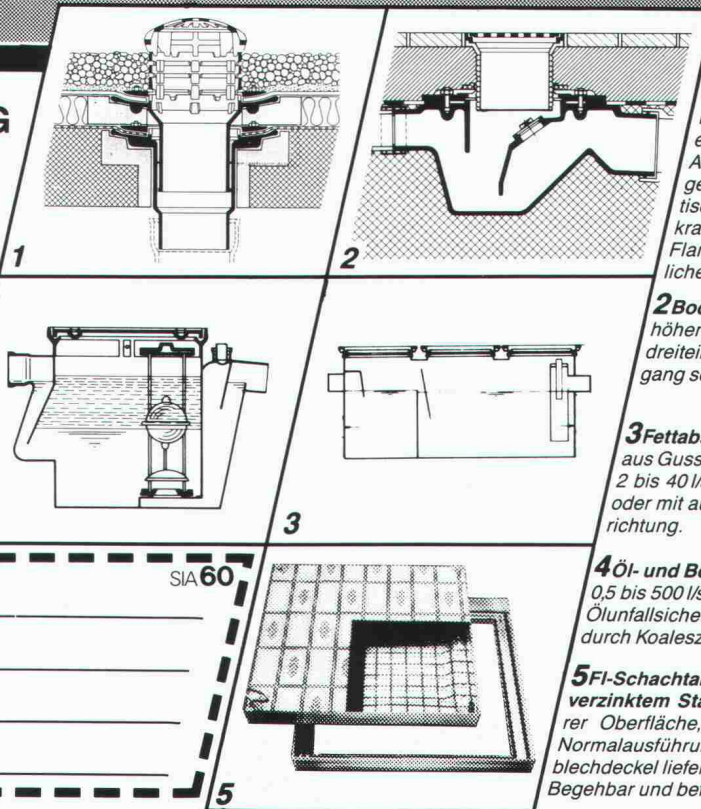

- 1 «PASSAVANT»
Dachwasserablauf aus Guss**
ein- oder zweiteilig, höhenverstellbar mit Aufsatzringen, Kugel- oder Flachrost begehbar oder befahrbar, rund und quadratisch. Nicht nur Klebefläche, sondern kraftschlüssige Verbindung durch Flanschring. Mit senkrechtem oder seitlichem Abgang. **Vom VSA empfohlen**
- 2 Bodenwasserablauf «PASSAVANT»**
höhen- und seitenverstellbar, ein-, zwei- oder dreiteilig. Aufsatzstücke mit CrNi-Rosten. Abgang seitlich oder senkrecht. **Vom VSA empfohlen**
- 3 Fettabscheider «PASSAVANT-LIPUREX»**
aus Guss, Edelstahl, Stahl, Beton und Stahlbeton 2 bis 40 l/s. Auch mit integriertem Schlammfang, oder mit automatischer Spül- und Entleerungsvorrichtung. **Vom VSA empfohlen**
- 4 Öl- und Benzinabscheider «PASSAVANT»**
0,5 bis 500 l/s Leistung. Aus Guss, Stahl, Stahlbeton. Ölunfallsicherung. Alarmanlage. Nachreinigung durch Koaleszenzfilterstufe. **Vom VSA empfohlen**
- 5 FI-Schachtabdeckungen aus Aluminium verzinktem Stahlblech und Chromstahl** mit wählbarer Oberfläche, formschön, leicht und preisgünstig. Normalausführung und wasserdicht. Auch mit Riffelblechdeckel lieferbar. **Begehbar und befahrbar bis 400 kN.**

Adresse _____ SIA 60

Auf welche Neuheit des neuen Arbo-Kragplattenanschlusses haben Sie als Ingenieur am dringendsten gewartet?

Neu ist das ganze Anschlussbewehrungs-Element für frei auskragende Stahlbetonteile. Es ist eine Eigenentwicklung von Aschwanden und entspricht sowohl den SIA-Normen als auch den erhöhten Qualitätsansprüchen der Bauwirtschaft.

Neu ist der Isolationskörper aus Blähton-Leichtbeton mit einem grossen Luftporenanteil und einem kleinen Raumgewicht.

Neu ist der Brandschutz: Durch die 30 mm dicke Betonüberdeckung entspricht das Arbo-Element allen Anforderungen der Brandwiderstandsklasse F90.

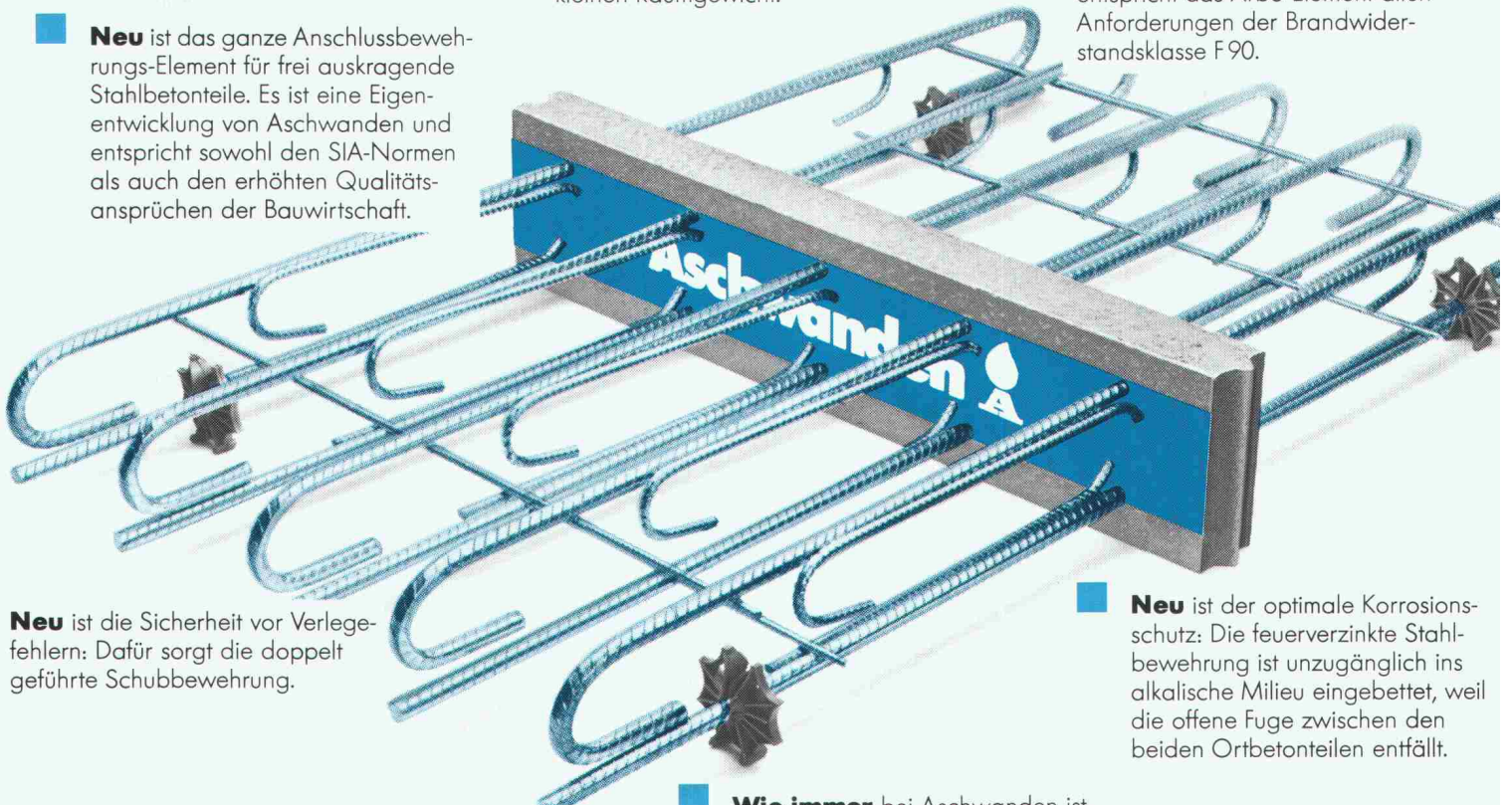

Neu ist die Sicherheit vor Verlegefehlern: Dafür sorgt die doppelt geführte Schubbewehrung.

Neu ist der optimale Korrosionsschutz: Die feuerverzinkte Stahlbewehrung ist unzugänglich ins alkalische Milieu eingebettet, weil die offene Fuge zwischen den beiden Ortbetonteilen entfällt.

Wie immer bei Aschwanden ist die Qualität erstklassig: Die Bewehrungsstäbe aus feuerverzinktem Stahl haben Durchmesser von 8 und 14 mm bei einer Teilung von 150 mm und normenkonformen Verankerungslängen. Sie gewährleisten eine statisch einwandfreie Übertragung der Zug-, Druck- und Querkräfte.

Wie immer bei Aschwanden ist die Ausführung baustellengerecht: Das einbaufertige Arbo-Element hat die handliche Länge von 75 cm und ist stirnseitig mit Nut und Kamm versehen.

Verlangen Sie bitte unsere vollständige Dokumentation über das neue Arbo-Anschlussbewehrungs-Element für frei auskragende Stahlbetonteile.

F.J. Aschwanden AG 3250 Lyss 032 84 86 11

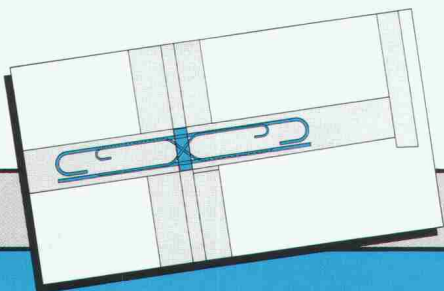

Kragplatte:
zum Beispiel Balkon oder Vordach.

ARBO®

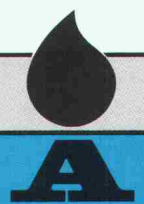

Aschwanden
Sicher ist sicher.

SikaBau schützt.



Es ist Tatsache: Luftverschmutzung, «Saurer Regen» und Abgase, aber auch Frost und Tausalz beschleunigen heute die Korrosion an Bauwerken und führen oft zu erheblichen Schäden.

Wir helfen Ihnen, Bauwerke zu schützen oder zu sanieren. Beton-Bauten, historische Bauten, Strassen, Tanklager, Tunnel, Schwimmbäder, Böden...

SikaBau hat alles, was es dafür braucht: kompetente Fachleute für Schutzmassnahmen, viel Erfahrung im In- und Ausland und bewährte, führende Sika-Produkte.

SikaBau 
wenn Spezialkenntnisse entscheiden

SikaBau, Zürich, Postfach 1287
Tel. 01/62 40 40

Steg-Gampel, Kantonsstr.
Tel. 028/42 29 51

Bern 11, Postfach 7
Tel. 031/42 30 31

Muttenz, Bizenenstr. 55
Tel. 061/61 44 11

Chur, Kasernenstr. 86
Tel. 081/22 69 62

Luzern, Tribtschenstr. 9
Tel. 041/44 88 18

Lausanne, 11, bd de Grancy
Tel. 021/26 54 21

Meyrin, 11, Prê de la Fontaine
Tel. 022/31 46 48

St. Gallen, Dufourstr. 28
Tel. 071/25 44 33

Cadenazzo, Via Cantonale
Tel. 092/62 18 23

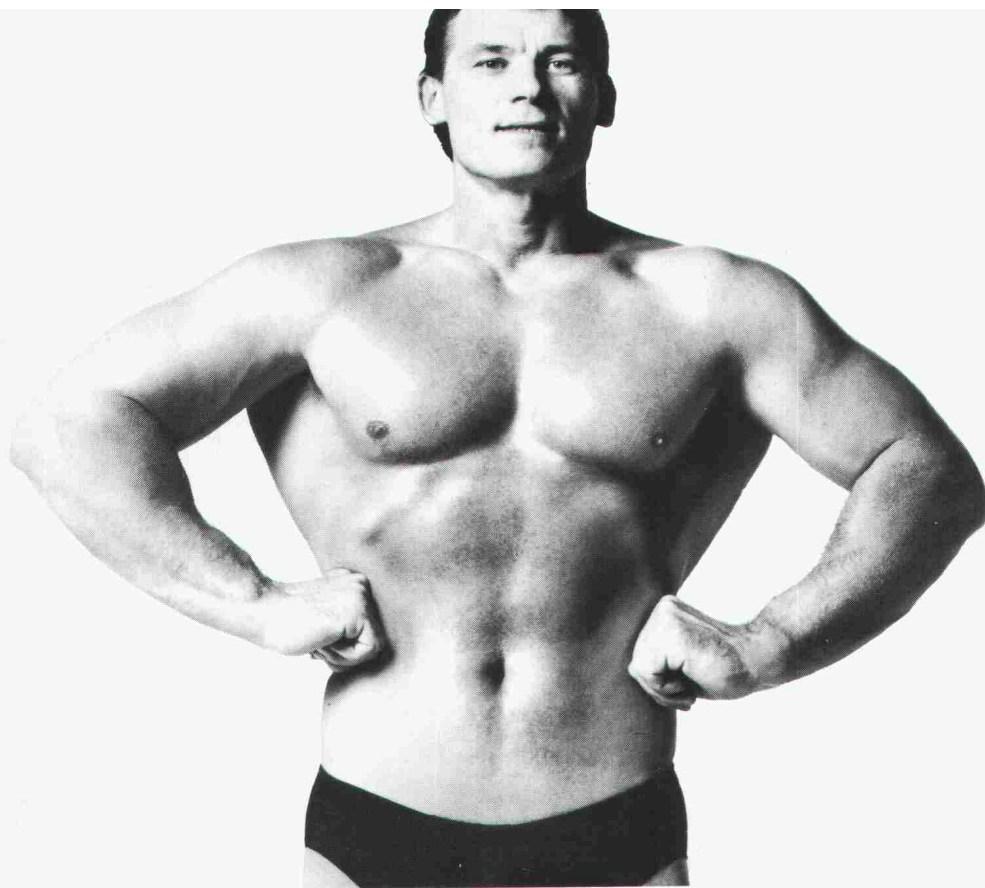

Das ist ein Zutrittskontrollsystem ohne Bauer-Sicherheitstüren.



Schön, wenn das Zutrittskontrollsystem Muskeln zeigt. Schade, wenn irgendwelche Türen die Schwachstelle bilden. Die Harmonie zwischen elektronischer und mechanischer Sicherheit ist damit dahin. Die Sicherheit auch.

Sicherheitstüren von Bauer machen neuralgische Zugänge sicher: z.B. in EDV-Zentren, in Verwaltungsgebäuden, in Chemielabors, im Lager, in Forschungs- und Kommandozentralen. Sie schützen aber nicht nur vor unbefugtem Zutritt – sie sind auch überlistungs- und sabotagesicher. Denn Sie verfügen über Sicherheitsmerkmale, die anderswo nicht zu finden sind.



INFO-CHEQUE Bitte senden Sie uns

- den Übersichtsprospekt «Sicherheitstüren»
- den Katalog «Sicherheitstüren»
- Wir wünschen eine unverbindliche Beratung: bitte rufen Sie uns an.

Name, Firma _____

Adresse _____

Einsenden an: Bauer AG,
Abt. Sicherheitsprodukte, CH-8153 Rümlang,
Postfach, Tel. 01-817 20 61, Tx. 828 916

SIA

Das BAUER-Sicherheitstüren-Programm

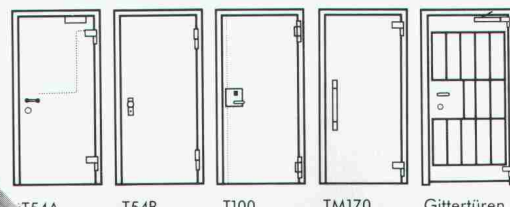

BAUER
125
JAHRE

BAUER



Elf Gemeinden – eine «Idee».

So lässt sich das Fernwärmenetz der «Refuna» zur Versorgung des unteren Aaretals kurz umschreiben.

Rüfenach ist eine dieser Gemeinden, in denen sich die Stimmbürger für die Fernwärme entschieden haben. Das Resultat fiel sehr deutlich aus. Zu dieser positiven Haltung und zur hohen Anschlusswilligkeit der Hausbesitzer trug die Beteiligung der Gärtnerei Haller wesentlich bei. Gemeinsam mit diesem Wärme-Grossverbraucher wurde die Realisierung der langen Verbindungsleitung über das Villigerfeld möglich. – In den vergangenen Monaten erstellte BRUGG mit FERWAG-Fernwärmerohren auch die Zuleitung zum Ortsteil Vorderrein und verlegte die dortigen flexiblen Hausanschlüsse.

Nach der Eindeckung der entstandenen Gräben wird nichts mehr an die «heissen Kurven» (und Geraden) im Boden erinnern. Im «Verborgenen» wird das Warmwasser die Rohre durchfliessen und die neu angeschlossenen Häuser mit behaglicher Wärme heizen.

Ein Produzent für zwei kombinierbare Systeme: die flexiblen FLEXWELL-Leitungen und die starren FERWAG-Rohre im Baukastensystem.



Das Zeichen für sichere Verbindungen.

Kabelwerke Brugg AG
5200 Brugg · Telefon 056 4111 51

Fernwärme-
Rohrleitungssysteme
Kabelsysteme für Energie-
und Nachrichtenübertragung
Drahtseile und Schutznetze



Zwei Systeme aus einem Haus.

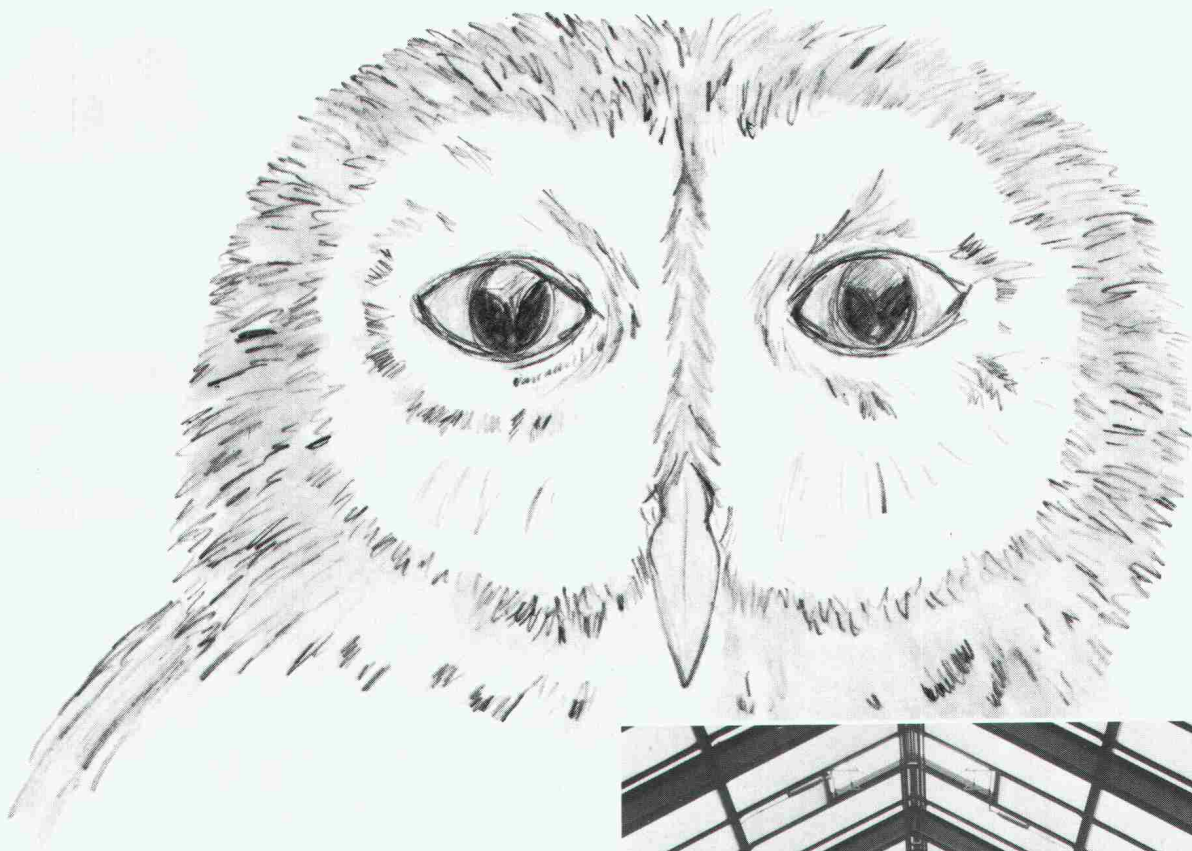

Was hat die Eule mit Oberlichtern von Tuschmid gemeinsam?

Die Eule ist in der Tierwelt für ihre gestochenen scharfen Augen bekannt. Oberlichter und Verglasungen von Tuschmid stellen zwischen Aussenwelt und Innenräumen von Gebäuden Verbindungen her, die es ermöglichen, Tageslicht in die dunkelsten Räume zu bringen. Oberlichter und Verglasungen von Tuschmid sind ausgereifte, durchdachte Konstruktionen, die interessante architektonische Resultate ergeben. Fordern Sie uns mit Ihren Problemen zu geeigneten Lösungen heraus. Verlangen Sie unsere umfassende Dokumentation.



Oberlichter und Verglasungen von Tuschmid, weil Sie von unserer Erfahrung profitieren.

Stahlbauten / Hochregallager
Fenster und Fassaden
Translift-Transportsysteme

Tuschmid

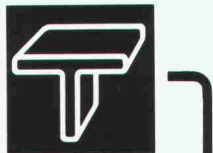

Tuschmid AG

CH-8500 Frauenfeld
Kehlhofstrasse 54

Telefon 054 26 1111
Telex tuag 7 64 63
Telefax 054 22 28 38

Kern Mekometer ME 5000

Das

**konkurrenz-
lose
Präzisions-
distanz-
messgerät**



Kern & Co. AG
CH-5001 Aarau Schweiz
Optik, Elektronik, Feinmechanik
Telefon 064 26 44 44
Telefax II/III 064 24 80 22
Telex 981106

- Genauigkeit $< \pm (0,2 \text{ mm} + 0,2 \text{ mm/km})!$
- Vollautomatische Messung
- Reichweite mit einem Reflektor:
von 20 m bis 5000 m
- Strahlungsquelle: Helium-Neon-Laser, 1 mW
- 8stellige Flüssigkristallanzeige
- Datenausgang: Kern ASB/RS-232-Schnittstelle
- Stromversorgung ab beliebiger Batterie
von 9 bis 16 V, 2 A
- Vollständig durchschlagbares Instrument
ermöglicht das Messen von Lotdistanzen
- Sucherfernrohr mit einer Vergrößerung von
24x30
- Mit Kern MULTIBASE, dem Zentriersystem
für jede Norm, ausgerüstet

KERN



NUSSBAUM^{BN}
OPTIFLEX



**„Ich bin die Echte
mit dem grünen Kern“**

**Styrodur®-Fliesenelemente
Trägerplatten
zum Verlegen von Fliesen,
Mosaik und Klinker.**

Styrodur-Fliesenelemente – die unverfliesten Schaumstoffplatten aus extrudiertem Polystyrol. Beidseitig mit glasgewebeverstärktem Mörtel beschichtet.

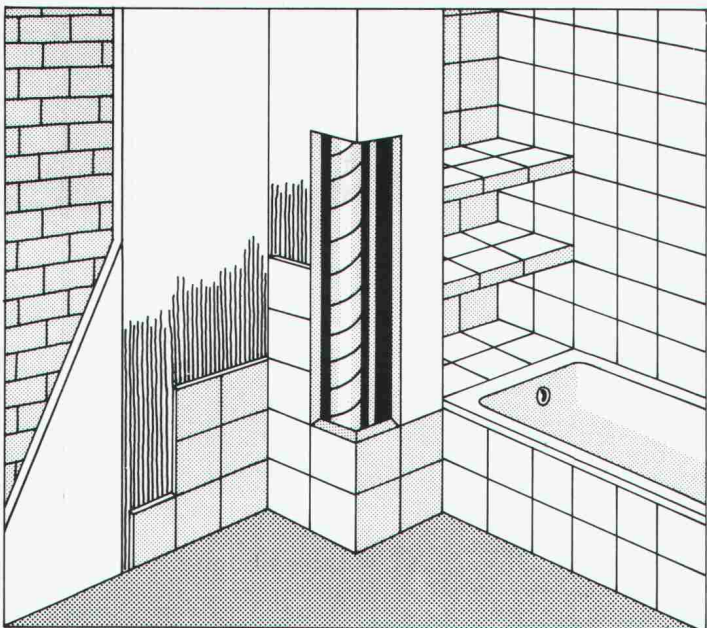

- Der ideale Untergrund für Fliesenverlegung im Dünnbettverfahren.
- Feuchtigkeitsunempfindlich und leichtgewichtig.
- Auf jedem Untergrund sauber und problemlos anzubringen.
- Ideal auch für Altbausanierung (kein Abschlagen des Verputzes).
- Vorteilhaft für Wannenschürzen und Rohrverkleidungen.
- Auch für Konstruktionen von nichttragenden Innenwänden verwendbar.
- Zusätzlich wärmedämmend.

Verfliesen auf Styrodur-Fliesenelementen:
Sauber, schnell und rationell.

Vertrieb durch den
Plattenfachhandel.
Information und Händler-
Nachweis bei:

BASF (Schweiz) AG
Abteilung Kunststoffe
8820 Wädenswil/Au
Telefon 01 783 91 11

BASF

® = registriertes Warenzeichen der BASF

**... sofort ...
Raumlösungen**



Das Bürogebäude in Rüschtikon wurde von **megert III** in 5 Wochen aufgebaut. Neben diesem Pavillon lieferte und montierte **megert III** nach 2 Jahren für dieselbe Bauherrschaft ein Zwillingengebäude.

megert III baut individuell –
den Bedürfnissen entsprechend –
aber mit System.

Prüfen Sie unsere Leistungsfähigkeit,
verlangen Sie kostenlos
unser verbindliches Angebot.

megert III

Megert und Frutiger Holzbau AG

Töpferweg 16 3613 Steffisburg Station
Telefon 033 39 77 77

Bon

- Ich wünsche Ihre Dokumentation
 Ich wünsche Ihre persönliche Beratung

Name/Vorname _____

Firma _____

Adresse _____

PLZ/Ort _____

Telefon _____

Einsenden an:

megert III Megert und Frutiger Holzbau AG

Töpferweg 16, 3613 Steffisburg Station

Wer macht was?

Abdichtungen

Starr im Dünnschichtverfahren
BAUSCHUTZ AG, 8048 Zürich
Bristenstr. 10, Tel. 01 / 432 11 30
BENZ AG, Kunstharzbeläge und
Bautenschutz. Bändlistrasse 31,
8064 Zürich, Tel. 01 / 432 50 24
BERGAMIN SPEZIALBAU AG
7000 Chur, Saluferstrasse 7
Tel. 081 / 27 34 33
7320 Sargans, Falknisstrasse 7
Tel. 085 / 2 28 05
STUMP BOHR AG, 8032 Zürich
Abt. Bautenschutz
Mühlebachstr. 20, Tel. 01 / 252 56 22
TRITON AG, 8048 Zürich
Badenerstrasse 849, Tel. 01 / 62 55 22
Wasserdichte Verputze und
Fugenbandsysteme

Abdichtungen

BAUPLUS c/o DIENER AG
Asylstrasse 77, 8030 Zürich
Tel. 01 / 252 55 34

Akustik

SCHNEIDER DÄMMTECHNIK AG
8401 Winterthur, Tel. 052 / 89 21 21
Beratung, Messungen, Schwin-
gungs-/Schallschutzkomponenten

Angewandte Hydrologie/Tracerhydrologie

NATURAQUA, Tel. 031 / 44 35 71
Thunstr. 101a, 3006 Bern

Angewandte Klimatologie/Meteorologie

METEOTEST, Tel. 031/23 74 17
Fabrikstr. 29a, 3012 Bern

Architekturmodelle

ATELIER 7, M. Fricker
Klosbachstrasse 123, 8032 Zürich
Tel. 01/47 92 67
LÜCHINGER Modellbau
9113 Degersheim, Tel. 071 / 54 15 22
SCHALK MODELLBAU AG
8050 Zürich, Tel. 01/302 64 11
5430 Wetztingen, Tel. 056/27 10 80
WERNER SCHNÜRIGER, 8953 Dietikon
Moosmattstr. 16, Tel. 01/740 27 57
MODELLBAU ZABOROWSKY
Inhaber D. Raffainer
Neumarkt 10, 8001 Zürich
Tel. 01/252 22 16

Asbestentfernung Brandabschottungen

BETOSAN AG, Zikadenweg 7,
3006 Bern, Tel. 031 / 42 92 82
Fritz Müller Ing. AG, 3011 Bern
Effingerstrasse 13, Tel. 031 / 25 10 51
Reichenberger AG, 6038 Gisikon
Reuss-Strasse 9, Tel. 041 / 91 02 22

Autocad für Architekten und Bauingenieure

Rocad & Waber
8953 Dietikon, Tel. 01 / 740 22 52
3012 Bern, Tel. 031 / 23 62 74
Individuelle Beratung, PC- und
Netzwerklösungen, Bibliotheken,
lispunterstützte Konstruktionshilfen,
Armierungsmodul mit Eisenliste,
Schulung.

Bauaustrocknung

Roth-Kippe AG, 8055 Zürich
Gutstrasse 12, Tel. 01 / 461 11 55

Baugrunduntersuchungen Briefkasten

BBL Baulaboratorium AG
4132 Muttentz/Basel, Tel. 061/61 33 14
CSD COLOMBI SCHMUTZ DORTHE AG
3097 Liebefeld/Bern, Tel. 031/53 64 12
1052 Le Mont-s.-Lausanne, 021/37 12 41
1700 Fribourg, Tel. 037/22 76 66
5000 Aarau, Tel. 064/24 66 22
4410 Liestal, Tel. 061/91 24 28

GEOTEST AG
(s. Geologie - Geotechnik - Geophysik)
K+S P. KIEFER + R. STUDER AG
4153 Reinach BL, Tel. 061/76 94 76
SIEBER CASSINA + Partner
Beratende Geologen und Ingenieure
8008 Zürich, Tel. 01/252 75 60
4600 Olten, Tel. 062/32 15 85
3006 Bern, Tel. 031/44 08 68

Bauphysik

GEILINGER AG, Abt. Engineering,
Museumstrasse 3, 8400 Winterthur
Tel. 052 / 22 74 34
Wärme-, Feuchtigkeit-, Schall- und
Brandschutz
KOPITSIS BAUPHYSIK
M. Sc. dipl. Bauphysiker SIA
5610 Wohlen, Tel. 057 / 22 55 15

Bauwerkserhaltung

Aeschlimann Hans-Ulrich, Ing.-Büro
dipl. Bau-Ing. ETH/SIA/WTA,
Bausachverständiger für Schäden,
Instandhaltung und Instandsetzung
4142 Münchenstein, Tel. 061 / 46 96 11

Beton- und Naturstein- Untersuchung

GEOTEST AG
(s. Geologie - Geotechnik - Geophysik)

Betonbohren/Betonfräsen

BETONBRENN AG, Asylstrasse 77
8030 Zürich, Tel. 01 / 252 55 39

Betonanierungen

BAUPLUS c/o DIENER AG
Asylstrasse 77, 8030 Zürich
Tel. 01 / 252 55 34
BENZ AG, Kunstharzbeläge und
Bautenschutz. Bändlistrasse 31,
8064 Zürich, Tel. 01 / 432 50 24
BERGAMIN SPEZIALBAU AG
7000 Chur, Saluferstrasse 7
Tel. 081 / 27 34 33
7320 Sargans, Falknisstrasse 7
Tel. 085 / 2 28 05
ING. GREUTER AG, 8032 Zürich
Tel. 01 / 251 90 28
Gunit, Spritzbeton, Sandstrahlen
E. LAICH SA, 6671 Avegno,
Tel. 093 / 81 17 22
STUMP BOHR AG, 8032 Zürich
Abt. Bautenschutz
Mühlebachstr. 20, Tel. 01 / 252 56 22
TRITON AG, 8048 Zürich
Badenerstrasse 849, Tel. 01 / 62 55 22
Betonanierungen

Beton-Stockarbeiten

GUIDO ALLENSPACH, Baugeschäft
9533 Kirchberg, Tel. 073 / 31 39 60

Brandabschottungen

Reichenberger AG, 6038 Gisikon
Reuss-Strasse 9, Tel. 041 / 91 02 22

Brandschutzdämmungen

SCHNEIDER DÄMMTECHNIK AG,
8401 Winterthur, Im Hölderli 26
Tel. 052 / 89 21 21

Gitterrost-Vertrieb WALTER ALBIEZ AG
8031 Zürich, Tel. 01 / 44 55 70

CAD

RZW DR. WALDER + PARTNER AG
Rechenzentrum und Softwarehaus
3073 Gümligen, Tel. 031 / 52 69 62
8032 Zürich, Tel. 01 / 252 86 63

CAD vom Architekten

VIFIAN + ZUBERBÜHLER AG
8904 Aesch, Tel. 01 / 737 38 11
Professionell. Und doch preiswert.
Verlangen Sie einen Demo-Termin!

CAD für Bauingenieure

FIDES INFORMATIK
8004 Zürich, Tel. 01 / 249 27 63

CAD für Bauwesen

Programm STAR: Architektur,
Topographie, Ingenieurwesen.
ICP, Gewerbestrasse 12a, 8132 Egg ZH
Für Demo-Termin: Tel. 01 / 986 24 44

Datenverarbeitung

INSER AG, Beratende Ing. für EDV
Rechen- und Zeichenzentrum
3097 Liebefeld, Tel. 031 / 59 20 88

Dynamik

DR. A. ZIEGLER, dipl. Ing. ETH/SIA
Rämistr. 3, 8001 Zürich, Tel. 01/251 43 23
Bauwerk- und Baugruddynamik
Beratung, Berechnung, Schwingungs-
und Erschütterungsmessungen,
Experten für Erschütterungsausbrei-
tung und -Isolationen, dynamische
Windlasten, Erdbebenprobleme.

EDV-Problemlösungen

FIDES INFORMATIK
8004 Zürich, Tel. 01 / 249 27 63
Personal-Computer allein oder in
Verbindung mit RZ.
Grösstes Angebot an Programmen für
Bauingenieure und Architekten

Erschütterungs-Messungen

CSD AG (s. Baugrunduntersuchungen)
GEOTEST AG
(s. Geologie - Geotechnik - Geophysik)
K+S P. KIEFER + R. STUDER AG
4153 Reinach BL, Tel. 061/76 94 76

Faltwände - Holzfalttüren

LIENHARD SÖHNE AG, 8038 Zürich
Albisstr. 131, Tel. 01/482 12 90

Farbkopien

Normalpapier bis A3,
photomechanisch, Plandruck oder
Offset, in allen Formaten.
Kostenlose Beratung.
AERNI-LEUCH AG, Bereich Repro
Sportweg 34, 3097 Liebefeld BE
Tel. 031 / 53 93 81

Fassadenplanung

Metallbau-Planung J. F. Meyer AG
6006 Luzern, Seeburgstr. 20
Tel. 041/31 20 88

Feuchtigkeitsmessgerät

Schieritz & Hauenstein AG
Finkelerweg 32, 4144 Arlesheim
Tel. 061 / 72 10 60

Fiberskopie

Hohlraumkontrollen jeder Art
SPI AG, Ipsach, Tel. 032 / 51 71 58

Geologie - Geotechnik - Geophysik

CSD AG (s. Baugrunduntersuchungen)

GEOTEST AG
3052 Zollikofen, Tel. 031 / 57 20 74
9008 St. Gallen, Tel. 071 / 24 87 10
8955 Oetwil a. L., Tel. 01 / 748 26 85
6010 Kriens LU, Tel. 041 / 45 46 66
1785 Cressier FR, 1037 Etagnières VD

Geotechnik

Dr. H. HALTER, dipl. Ing. ETH/SIA
Grund- und Dammbau, Erdbaulabor
Ekkehardstr. 25, 8006 Zürich
Tel. 01 / 362 56 28

G. MUGGLIN AG
Beratung, Untersuchungsprogramme,
Planung, Berechnung, Überwachung
in Grundbau, Bodenmechanik und
allgem. Tiefbau. Schöllslistr. 24a,
8044 Zürich, Tel. 01 / 251 48 62

Graphische EDV-Bearbeitung

J. CAFLISCH + PARTNER
Zugerstrasse 46, 8805 Richterswil
Tel. 01 / 784 34 80 / 784 35 18

Holzschutzmittel

Dr. R. MAAG AG, 8157 Dielsdorf
Tel. 01/855 11 11
Color xex, Xerotin, Xylosan

Injektionen

BAUSCHUTZ AG, 8048 Zürich
Bristenstr. 10, Tel. 01 / 432 11 30
BENZ AG, Kunstharzbeläge und
Bautenschutz. Bändlistrasse 31,
8064 Zürich, Tel. 01 / 432 50 24
BERGAMIN SPEZIALBAU AG
7000 Chur, Saluferstrasse 7
Tel. 081 / 27 34 33
7320 Sargans, Falknisstrasse 7
Tel. 085 / 2 28 05

ING. GREUTER AG, 8032 Zürich
Tel. 01 / 251 90 28

STUMP BOHR AG, 8032 Zürich
Abt. Bautenschutz
Mühlebachstr. 20, Tel. 01 / 252 56 22

Isolierungen

SCHNEIDER DÄMMTECHNIK AG
8401 Winterthur, Im Hölderli 26
Tel. 052 / 89 21 21

Isolierelemente LEGATHERM Steildach/Estrichboden

LEGANORM AG, 8407 Winterthur
Feldstr. 31, Tel. 052/25 26 16

Kanalisationen

Krähenmann AG / Kasapro AG
Kanalunterhalt und -sanierungen
9202 Gossau SG, Tel. 071 / 85 35 11

Kunststoff-Dichtungsbahnen

Über 30 Typen Sarnafil für Bauwerk-
schutz, Umweltschutz und attraktive
Membranbauten.
Sarna Kunststoff AG
6060 Sarnen, Tel. 041 / 66 99 66

Fachfirmen- verzeichnis

Lager- und Betriebseinrichtungen

AROX AG, Lager- und Betriebs-
einrichtungen
6284 Sulz-Gelfingen, Tel. 041 / 85 27 22

Lärmexperten

BMP Dr. Pelli + Co., 8027 Zürich
Splügenstr. 3, Tel. 01 / 202 21 51
Aussenlärmrechnungen, Projektie-
rung von Schutzmassnahmen
STOLL & PARTNER, Postfach 45,
3015 Bern, Tel. 031 / 322 333

Lärmschutz

Siegfried Keller AG, Wallisellen
Lärmschutz Büro und Lager:
Zürichstr. 38, 8306 Brüttisellen
Tel. 01/833 59 51

Luftreinhaltung

BMP Dr. Pelli + Co., 8027 Zürich
Splügenstrasse 3, Tel. 01 / 202 21 51
Emissions- und Immissionsberech-
nungen (UVP, Kataster, Herkunft und
Auswirkungen, Prognosen)

Materialprüfung

BBL Baulaboratorium AG
4132 Muttenz/Basel, Tel. 061/61 33 14

Mauerentfeuchtungen

BAUSCHUTZ AG, 8048 Zürich
Bristenstr. 10, Tel. 01 / 432 11 30
BENZ AG, Kunstharzbeläge und
Bautenschutz. Bändlistrasse 31,
8064 Zürich, Tel. 01 / 432 50 24
STUMP BOHR AG, 8032 Zürich
Abt. Bautenschutz
Mühlebachstr. 20, Tel. 01 / 252 56 22

Metallbau

Surber-Metallbau AG, 8004 Zürich
Hohlstrasse 211, Tel. 01 / 242 25 25
Metallfassaden, Metallfenster,
Schallschutzfenster, Metalltüren,
Brandschutzabschlüsse

Metall-Normtüren

Brander AG, 8162 Steinmaur
Tel. 01/853 06 22

Natursteine

J. und A. Kuster, Steinbrüche AG
8807 Freienbach, Tel. 01/784 25 25

Oberlichter/Verglasungen

TUCHSCHMID AG
8500 Frauenfeld, Tel. 054 / 26 11 11

Pfahlprüfungen

GEOTEST AG
(s. Geologie - Geotechnik - Geophysik)

Pumpen

GRUNDFOS PUMPEN AG
8117 Fällanden
Tel. 01/825 29 25, Telex 828 462
HÄNY & CIE. AG, Pumpen- und
Wasseraufbereitungsanlagen
8706 Meilen, Tel. 01/925 11 31
PUMPENBAU SCHAFFHAUSEN AG
8205 Schaffhausen, Tel. 053 / 3 30 21
Telefax 053 / 3 13 42
K. Rüttschi AG, Pumpenbau, 5200 Brugg
Tel. 056/41 04 55, Telex 825 130
SOMMER SCHENK SUISSE
Pumpenbau, 5213 Villnachern
Tel. 056/43 13 63

Pumpen/Armaturen

KSB Zürich AG, 8031 Zürich,
Tel. 01/44 99 33, Telex 822 707

Rohrnetzsanierungen

nach dem P.I.M.-Beret-Verfahren
für Gas und Wasser
ROHRTECH AG, 8500 Frauenfeld
Tel. 054 / 22 22 69

Schalldämmende Bauelemente

Das Fachwerk «Schalldämmung»
zeigt einfach, klar und sicher wie man:
Türen, Trennwände, Holzbalkendecken,
Dächer, Aussenwände (Holzbau),
Rolladenkästen usw. konstruiert bzw.
saniert. Zu beziehen für Fr. 55.- bei
HAWA AG, Abteilung
Schalldämmplatten «HAWAPHON»
8932 Mettmenstetten, Tel. 01 / 767 14 71

Schallschutz- und Schwingungstechnik

AIR-LOC Schrepfer AG, Industriestr. 2
8618 Oetwil am See, Tel. 01 / 929 22 66
ANGST + PFISTER, 8052 Zürich
Thurgauerstr. 66, Tel. 01/301 20 20
PAUL SCHWAB AG, Säntisstrasse 7
8134 Adliswil, Tel. 01 / 710 02 22

Schaumstoff-Streifen

zur Fugen-Hinterfüllung
Schaumstoff AG 8303 Bassersdorf
Geerenweg 4, Tel. 01 / 836 61 14

Spritzbeton

ING. GREUTER AG, 8032 Zürich
Tel. 01 / 251 90 28
Gunit, Sandstrahlen
E. LAICH SA, 6671 Avegno
Tel. 093 / 81 17 22

Thermolackierungen

Thermolackierwerk Waltenspül AG
6142 Gettnau LU, Tel. 045/81 20 51

Trennwände - Werkkabinen

Verstellbare Blättler-Wände
schallisoliert, feuerbeständig
BLÄTTLER AG, Holz- und Metallbau
Industriestr. 1, 8117 Fällanden
Tel. 01/825 43 85

Treppen

COLUMBUS-TREPPEN AG
9245 Oberbüren, Tel. 073/51 37 55
Spindeltreppen aus Holz und Alu,
Scheren- und Holzschiebetreppen

Ungezieferbekämpfung

Ketol AG, Abt. Insecta-Service
8157 Dielsdorf ZH, Tel. 01/853 05 16

Unterquerungsarbeiten mit Stahl- und Eternit- rohren bis 1000 mm Ø

für Kanalisation und Werkleitungen
TRENCHAG AG, 8305 Dietlikon
Tel. 01/833 22 05

Vorfabrizierte Armierungen

Mit fi-Rista-Elementen armeren Sie
wirtschaftlicher
NEU! fi-Ripa-Anschlusskorb
(Spezial-Prospekt verlangen)
DRAHTWERKE FISCHER AG
5734 Reinach
Tel. 064/71 15 55, Telex 981 532 dwfi ch
Telefax 064 / 71 60 12

Was hat...



... ein Frühstücks-Ei
mit einem PLEWA-
Kamin gemeinsam?

Es ist dreischichtig!*

* PLEWA-isofix-Kamine werden dreischichtig in nur
zwei Teilen geliefert. Ein technisch ausgereiftes
System: Glasiertes PLEWA-Schamotterrohr als Innen-
futter; hochwertige PLEWA-Mineralwolleisolation
werkseitig am Innenrohr montiert; Mantelstein aus
Leichtbeton.

PLEWA-Kamine sind versottungssicher, montageleicht
und preisgünstig.

Unser Lieferprogramm:

- PLEWA-isofix-Montagekamine
- PLEWA-Kamine geschosshoch
- PLEWA LAS (Luft-Abgaskamin-System)
- FORNAX-Stahlkamine
- PLEWA-Kaminsanierungen (in Stahl oder
Schamotte)

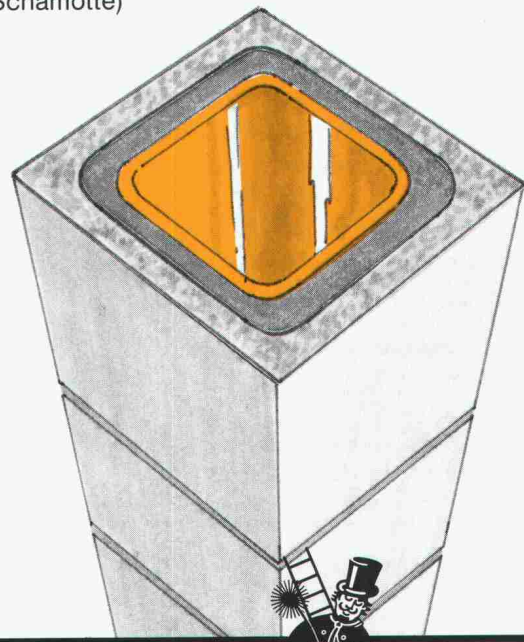

PLEWA

Kamine

Fornax AG, Flugplatzstrasse, 2540 Grenchen,
Telefon 065/52 53 43

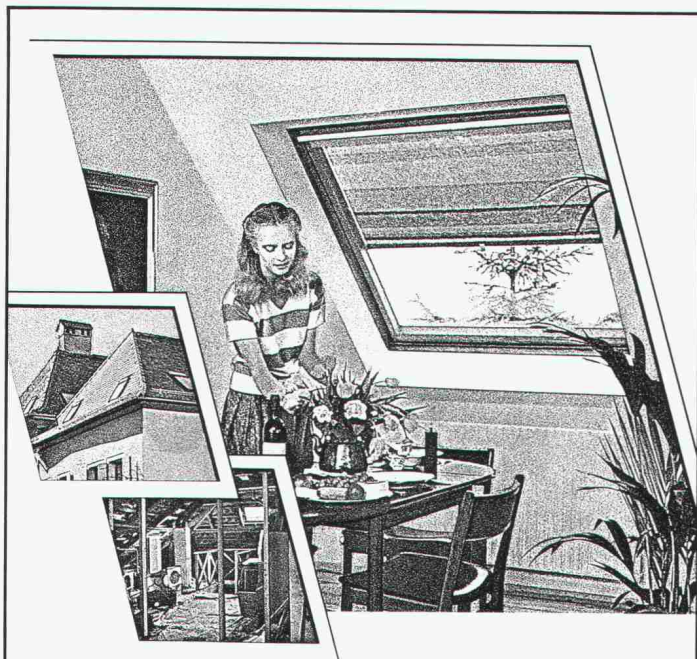

Es ist schade, wenn unter dem Dach viel Platz völlig brach liegt. Vor allem, weil sich daraus ein gemütlicher Wohnraum machen lässt.

VELUX-Dachflächenfenster sorgen für Licht, Luft und herrlich freien Ausblick.

Nutzen Sie die Raumreserve in Ihrem Dachstock mit den Vorteilen der VELUX-Dachflächenfenster.

- Fenstertypen zum Schwingen und Klappen
- 2- und 3-fach Isolierglas
- grosses Angebot an Sonnenschutz-Artikeln und Zubehör

Gerne orientieren wir Sie über weitere VELUX- Vorteile. Ein Preis-Qualitätsvergleich lohnt sich.



Verlangen Sie unverbindlich unsere Unterlagen für mehr Wohnraum unter dem Dach:

- VELUX-Dachflächenfenster
- VELUX-Sonnenschutz-Artikel

Name: _____

Strasse: _____

PLZ/Ort: _____

**VELUX (SCHWEIZ) AG, Industriestrasse 7
4632 Trimbach, Tel. 062 23 15 15**

SIA

ebea[®]•novo

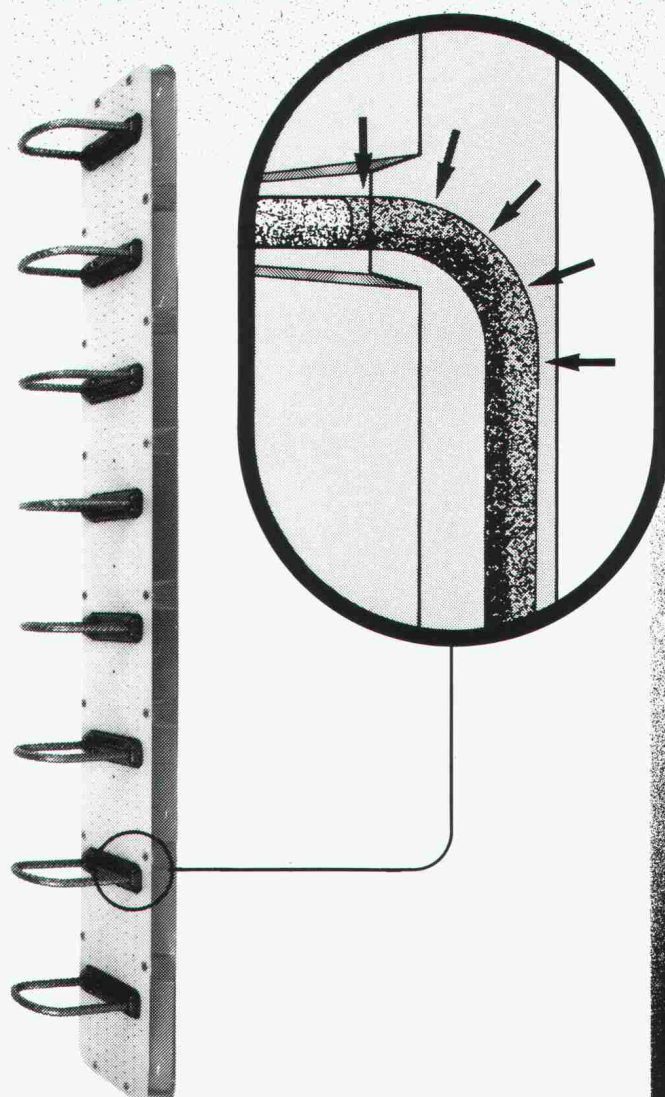

Bei ebea•novo wird der Biegeradius bis zum Ansatz geschützt.

**F. Brechbühler, Armierungsanschlüsse
Südstrasse 4, CH-3110 Münsingen
Telefon: 031 92 53 53/54
Telex: 911 726, Telefax: 031 92 58 93**

Bausteine der Zukunft ...

finden sich in den Brandmelde-Systemen von Securiton. Das ist Stein um Stein zuverlässige Mikro-Elektronik im Dienste sicherer Branderkennung. Anwenderfreundlich und ausbaubar. Damit Sie Zeit gewinnen, um die richtigen Entscheide zu treffen und um Menschen und Güter wirkungsvoll zu schützen. Securiton hilft vorbauen – damit Sie Zeit gewinnen!

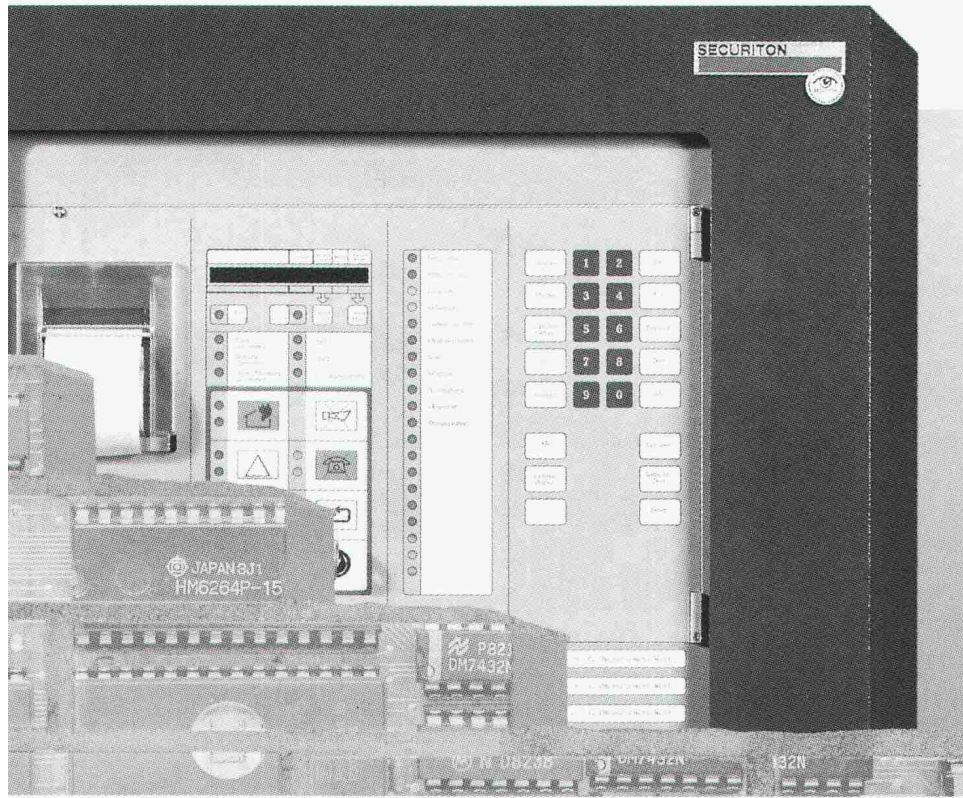

SECURITON

Securiton AG
Alpenstrasse 20
CH-3052 Zollikofen
Telefon 031 68 11 22

Telex 911 427



Der springende Punkt beim Quiet May-Brenner: **DROPLESS.**

Bei einem abgeschalteten Brenner kann Öl in den Kesselbrennraum tropfen. Nicht so beim Quiet May mit DROPLESS! Die Brennkammer bleibt sauber, kein Tropfen Öl geht verloren.

Ein Brenner mit elektronischer Ölvorwärmung und automatischer Luftabschlussklappe. Quiet May, der umweltfreundliche, energiesparende Brenner. Leichte Montage und Wartung. Service in der ganzen Schweiz.

QUIET MAY

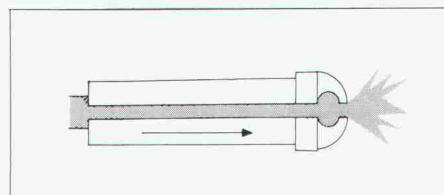

ohne Dropless

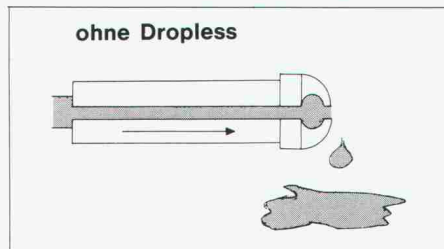

mit Dropless

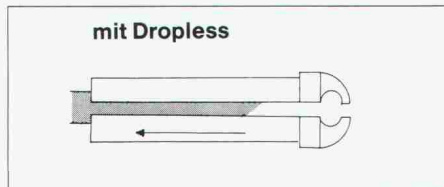

Unsere Unterlagen (4 Kleinölbrenner, 20 Grossbrenner Öl und Gas) werden Sie überzeugen. Verlangen Sie sie unverbindlich und kostenlos.

protherm

Protherm AG
Postfach 340, 8600 Dübendorf
Tel. 01/945 66 77
Chur - Wil - Rapperswil - München-
buchsee - Crissier - Visp - Cadenazzo

- Mich interessieren
- Eintauschaktion für Brenner und Heizkessel
 - Kleinölbrenner 12-47 kW
 - mittlere Öl-brenner 40-320 kW
 - Grossbrenner 120-1600 kW
 - Gasbrenner 10-90 kW

Name: _____
Strasse/Nr.: _____
PLZ/Ort: _____
Telefon: _____

KREATIV

SIA

schöck Ideen fürs Bauen

- Die massgeschneiderte Lösung
- für alle Deckenstärken
- ermüdungssicher
- verhindert Schimmelbildung
- bricht Kältebrücken
- hält die Wärme im Haus!

Alle Fachleute bestätigen, dass V4-A-Stahl in allen Fällen, bei denen nicht mit einem Chlorid-Angriff zu rechnen ist, auf Dauer den besten Korrosionsschutz bietet: also bei ca. 90% aller Balkone. Für die restlichen Kragplatten, z.B. Laubengänge, empfehlen wir Ihnen:

Schöck ISOKORB Typ K_b, Kragplattenanschluss mit Duplex-Beschichtung: Verzinkung + Epoxidharz, das Optimum, was an Korrosionsschutz geboten werden kann.

Schöck-ISOKORB-Kragplattenanschluss
Chrom-Nickel-Stahl V4A, Cr Ni Mo Ti
Nr. 1.4571

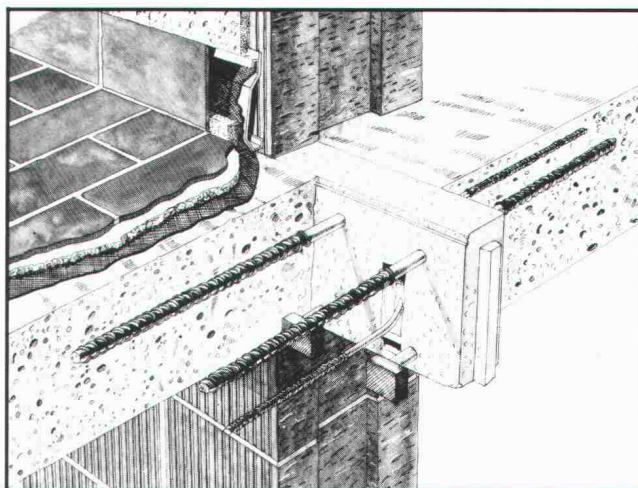

schöck Ideen fürs Bauen

Schöck-Bauteile AG, 5610 Wohlen
Paul Walser-Weg 8, Postfach 156
Telefon 057 / 22 06 12
Telefax 057 / 22 39 13

1080.9

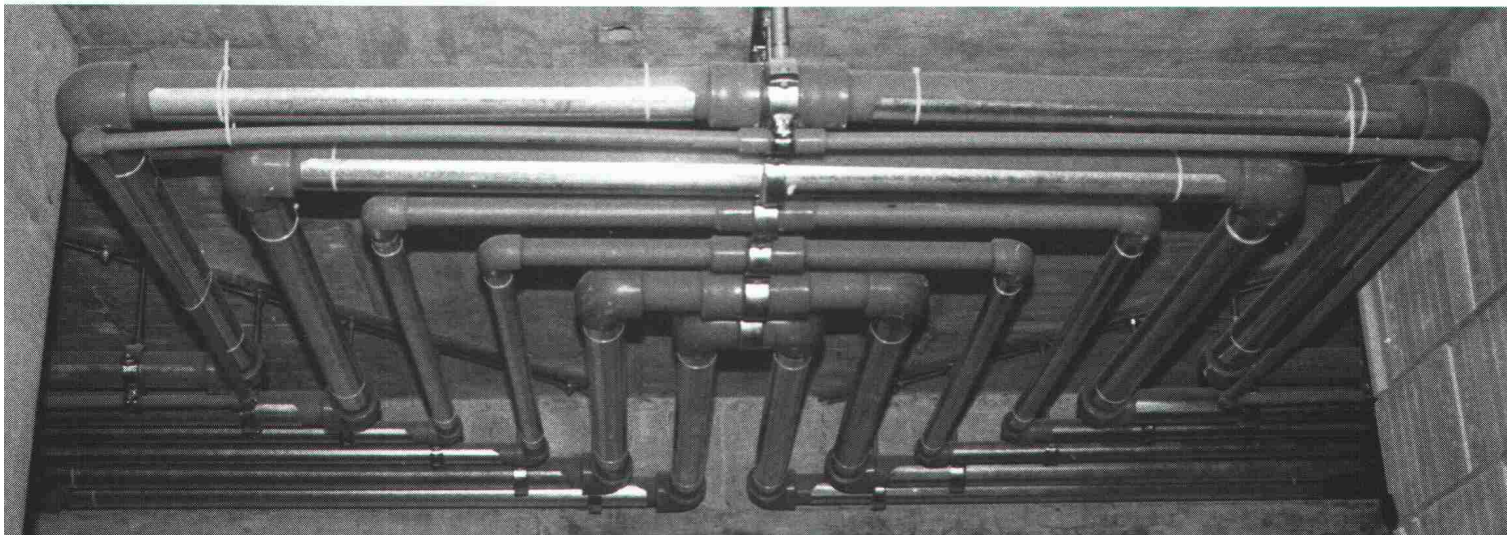

Unisan. Ein starkes Stück gegen Korrosion.

Das Unisan Installations-System ist einzigartig in der Schweiz. Die sichere und einfache Schweiss-technik verbindet alle Rohr- und Formstücke innert Sekunden, was eine rationelle und wirtschaftliche Montage ermöglicht. Durch die ausschliessliche Verwendung von Vollkunststoff verhindert das Unisan-System jegliche Korrosion bei Heizungs- und Sanitärinstallationen. Unisan hat sich im Neu- und Renovationsbau bestens bewährt. Verlangen Sie unsere Referenzliste sowie die ausführlichen Unterlagen.

Installationssystem
unisan
Die schweissbare Verbindung.

Die grüne Wärmedämmplatte von BASF.

Styrodur®, die grüne Wärmedämmplatte von BASF, ist eine Hochleistungsplatte: Hochwärmedämmend, äußerst unempfindlich gegen Feuchtigkeit und höchst druckfest. Mit geschlossenzelliger Struktur.

Es sind überragende Praxiseigenschaften, die Styrodur für die optimale Wärmedämmung vieler Bauteile und ganzer Bauobjekte qualifizieren.

Styrodur dämmt Kellerräume, Fußböden, erdberührte Bauteile, Souterrainwohnungen, Außenwände, Steildächer, konventionelle Flachdächer, Umkehrdächer, Parkdecks und Terrassendächer, Sport- und Lagerhallen, Stallungen, Kühlhäuser, Kunsteisbahnen, Straßen, Gleisanlagen und andere interessante Dämmobjekte im Hoch- und Tiefbau.

Fordern Sie bitte weitere Informationen an, wenn Sie mehr wissen wollen über Styrodur.

**Styrodur von BASF.
Grün und gut.**

Generalvertrieb in der Schweiz:

Kork AG, Kunststoffwerke
5623 Boswil, Telefon 057/47 11 44

BASF (Schweiz) AG
8820 Wädenswil/Au

BASF

3123.2



Welchen Fuss setzen Sie zuerst auf eine Treppe?

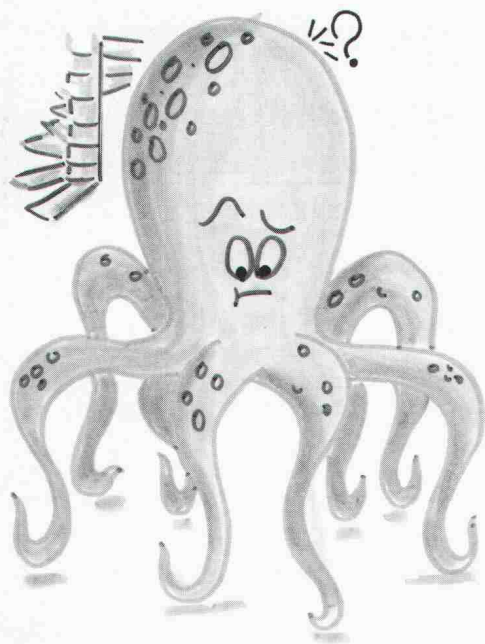

Beginnen Sie mit dem rechten oder linken Fuss, eine Treppe zu besteigen? Handelt es sich um eine Linkstreppe, beginnen Sie mit dem rechten Fuss. Bei einer Rechtstreppe wird es der linke Fuss sein. Achten Sie beim nächsten Mal darauf.

Spindeltreppen von Naegeli-Norm machen das Hinauf- und Hinabschreiten zum Erlebnis. Sie verkörpern den eleganten Weg, auf kleinstem Raum Stockwerke zu überwinden.

Naegeli-Norm – der Inbegriff für raffinierte Ideen rund um die Treppe bei Neu- und Umbauten. Treppensteiger leben länger!

- Spindel-, Wendel- und Lamellentreppen aus Hochfrequenz-Vibrationsbeton
- Norm-Fensterbänke, Fenster- und Haustüreffassungen
- Natur- und Kunststeine
- Besuchen Sie unsere Produktausstellung in Winterthur-Räter-schen

Gratis-Dokumentationen: SIA 6

- Ausführliche, farbige Treppen-Dokumentation
- Zeigebuch mit 50 Beispielen (10 Tage zur Ansicht)
- 80seitiger Planungskatalog (nur für Architekten)



SURFAX *alwitra*

die Möglichkeit zur besten Lösung!



**Realisieren Sie jetzt,
was sie immer wollten . . .**

. . . die Flachdachabdichtung mit dem Kunststoff, der auf Dauer weich-elastisch bleibt.

Sprechen Sie mit uns über das alwitra-System-Dach, über Dachdichtungsbahnen aus EVALON®

Wir haben außergewöhnliche Lösungen für Flachdachabschlüsse und -anschlüsse, für die Flachdachentwässerung, Belichtung und Raumentlüftung, sowie für genutzte und begrünte Dachflächen. Wir erarbeiten für Sie Ausschreibungen und Detaillösungen für Neubau und Sanierung.

Sprechen Sie mit unserem Fachberater!

Nutzen Sie unsere guten Erfahrungen!

SURFAX *alwitra*

die Möglichkeit zur besten Lösung!

Surfax AG
Wasserbergstraße 28
Postfach 42
8127 Forch / ZH
Telefon 01 / 980 1620
Telex 828 511

Ich erbitte ausführliche Unterlagen über:

Sanierung Neuverlegung

Ich bitte um den Besuch
Ihres Fachberaters

Bitte rufen Sie an.
Tel.

Telefonrundspruch Die ideale Lösung für Architekturbüros und ihre Auftraggeber

6 ausgewählte Programme von in- und ausländischen Sendern mit zwei ausschliesslich für Nonstop-Musik reservierten Kanälen.

Ein klangreiner, störungsfreier Empfang. SRG-Nachrichtenbulletins in den 4 Landessprachen... und in verschiedenen anderen Sprachen. All das für einige Rappen im Tag.

Die spezialisierte schweizerische Industrie bietet Ihnen heute mit den beiden Marken Biennophone und Autophon eine umfassende Auswahl an Telefonrundspruchgeräten. Für jedes Bedürfnis, für jeden Wunsch.



AUTOPHON 



Sofortiger Anschluss dank PTT-Steckvorsatz für Direktempfang

Biennophone



Ich interessiere mich für Telefonrundspruch. Bitte informieren Sie mich unverbindlich.

Adresse: _____

SIA

Einsenden an: Pro Telecom, Laupenstrasse 18a, 3001 Bern. Tel. 031/42 56 66