

Objektyp: **Advertising**

Zeitschrift: **Schweizer Ingenieur und Architekt**

Band (Jahr): **105 (1987)**

Heft 23

PDF erstellt am: **22.09.2024**

Nutzungsbedingungen

Die ETH-Bibliothek ist Anbieterin der digitalisierten Zeitschriften. Sie besitzt keine Urheberrechte an den Inhalten der Zeitschriften. Die Rechte liegen in der Regel bei den Herausgebern. Die auf der Plattform e-periodica veröffentlichten Dokumente stehen für nicht-kommerzielle Zwecke in Lehre und Forschung sowie für die private Nutzung frei zur Verfügung. Einzelne Dateien oder Ausdrucke aus diesem Angebot können zusammen mit diesen Nutzungsbedingungen und den korrekten Herkunftsbezeichnungen weitergegeben werden. Das Veröffentlichen von Bildern in Print- und Online-Publikationen ist nur mit vorheriger Genehmigung der Rechteinhaber erlaubt. Die systematische Speicherung von Teilen des elektronischen Angebots auf anderen Servern bedarf ebenfalls des schriftlichen Einverständnisses der Rechteinhaber.

Haftungsausschluss

Alle Angaben erfolgen ohne Gewähr für Vollständigkeit oder Richtigkeit. Es wird keine Haftung übernommen für Schäden durch die Verwendung von Informationen aus diesem Online-Angebot oder durch das Fehlen von Informationen. Dies gilt auch für Inhalte Dritter, die über dieses Angebot zugänglich sind.

Ein Dienst der *ETH-Bibliothek*
ETH Zürich, Rämistrasse 101, 8092 Zürich, Schweiz, www.library.ethz.ch

<http://www.e-periodica.ch>

Architekten-Wünsche haben uns herausgefordert!



Wohn- und Geschäftshaus, Emmen

Projekt und Ausführung: Flexplan AG, Luzern

Unsere Antwort darauf heisst: **BRUN-Hohlplatten**

Das neue Deckenbau-System für Wohn-, Gewerbe- und Industriebauten

Architekten und Ingenieure wünschen sich ein Deckenbau-System, das ihnen volle Gestaltungsfreiheit lässt und auch optimale Problemlösungen bietet. Dieser Wunsch war für uns eine echte Herausforderung. BRUN-Hohlplatten sind in der Anwendung rationell, schnell und preiswert. BRUN-Hohlplatten werden vorfabriziert. Spannweiten bis zu 12 Meter (bei einer Breite von 1,20m) sind möglich.

BRUN

ELEMENTWERK BRUN AG LUZERN

Postfach, 6020 Emmenbrücke

Telefon 041-55 16 16

Werk: Mooshüslistr., 6032 Emmen

lorsque compte la sécurité ...

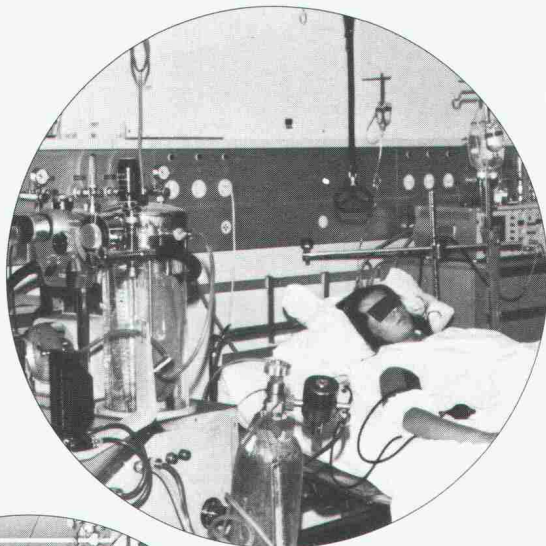

dans l'incendie soit:

l'auto-extinction
l'absence de gaz corrosifs
le maintien de l'exploitation
les faibles fumées transparentes
la résistance à l'inflammation
et la combustion réduite

LES CÂBLES

NO-flamm

s'imposent

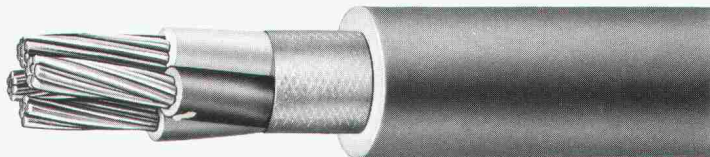

CONFORMES A L'ESSAI LOCA

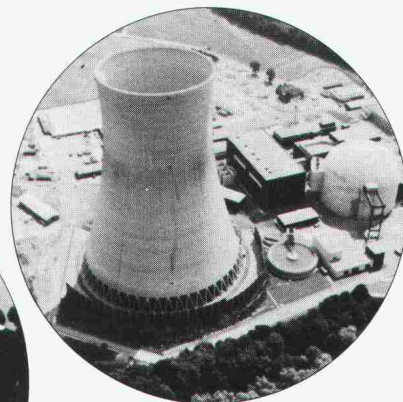

SOCIETE ANONYME DES
CABLIERIES & TREFILERIES
DE COSSONAY

CH-1305 COSSONAY-GARE VD/SUISSE TÉL. (021) 87 17 21 TÉLEX 24.199 TÉLÉGR. CÂBLIERIES

Die «Winterthur» gratuliert von Herzen
und hofft, Ihnen mit diesem
Chörchen eine kleine Freude zu machen.

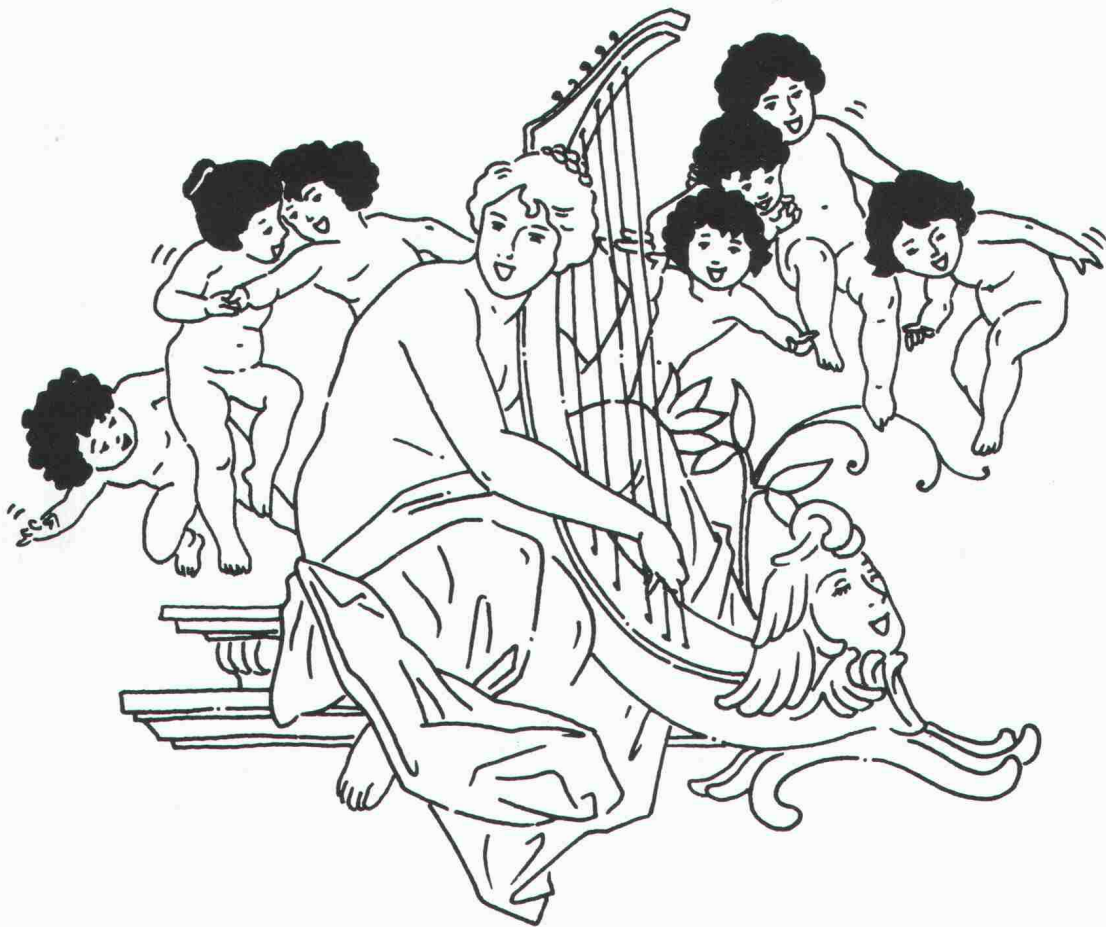

winterthur
versicherungen

Von uns dürfen Sie mehr erwarten.

amacher

die Experten für Neu-Entwicklungen.



Ab sofort
bei Ihrem Elektro-Grossisten
ab Lager lieferbar!

Nicht mehr nötig!

Sie brauchen in Zukunft Ihre Steckdosen nicht mehr zu überkleben, denn diese sind **gesichert, gegen 1-poliges Stecken!**

Bei allen UP-Steckdosen von Amacher ist diese Sicherheit eingebaut.

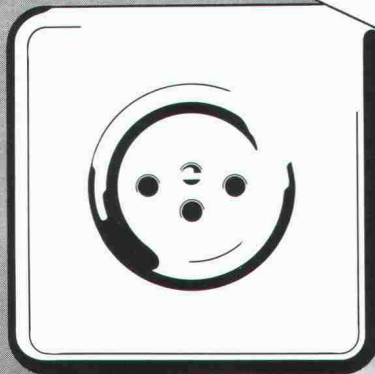

Neu *prisabambini*

Amacher-Unterputz-Steckdosen schützen Kinder vor gefährlichen Stromunfällen.

Und das ohne Mehrkosten!

Verlangen Sie in Zukunft bei Ihrem Elektro-Installateur *prisabambini* Steckdosen!

AMACHER AG, Elektrotechnik + Apparatebau
4123 Allschwil, Lettenweg 76, Tel. 061/63 45 45, Telex 63837

Ihre neue Tuscheschreibmaschine interessiert mich,

rotring

rotring (Schweiz) AG, Postfach,
8953 Dietikon, Tel. 01/740 26 16



- senden Sie mir bitte ausführliche Unterlagen über Ihre neuen rotring NC-scriber
- kommen Sie mal mit so einer Tuscheschreibmaschine vorbei, ich möchte sie ausprobieren!

Name _____

Firma _____

Adresse _____

Telefon _____



Sikafloor-Bodenbeläge Höchstmass an Ästhetik

Neben den technischen Anforderungen müssen Bodenbeläge auch ästhetische Anforderungen erfüllen. **Sika-Bodenbelags-Systeme** bieten zur Gestaltung grössten Spielraum.

Sikafloor Fließ- und Mörtelböden ermöglichen in jedem Anwendungsbereich eine technisch anspruchsvolle, optisch markante und wirtschaftlich optimale Lösung.

Die Planer und Architekten schätzen diese sichere Ausgangslage. Von der rationellen Applikation profitieren die Verarbeiter.

Sikafloor-Bodenbelagstechnik bietet: 8 verschiedene Systeme, diverse Belagsarten und viele Standardfarben.



Sikafloor
Bodenbelagstechnik
Die solide Basis.

© Sika AG, Dübendorf, Schweiz

Das sind die besten Plätze.

Wir sind überzeugt: Die vier Auszeichnungen zur (Medaille Tor) hängen an den besten Plätzen. In jenen Büros, deren Inhaber an dieser ersten Bator-Prämierung mit wirklich überzeugenden Tor-Leistungen aufwarteten.

Zugegeben, es hatte noch andere Objekte, die dank professioneller und höchst kreativer Anwendung des Mediums Tor viel Anerkennung verdienen. Doch gewinnen konnte in jeder Kategorie leider nur einer. Diese vier haben es geschafft.

Viel Erfolg mit guten Toren.

Medaille
TOR
Bator-Prämierung 1987

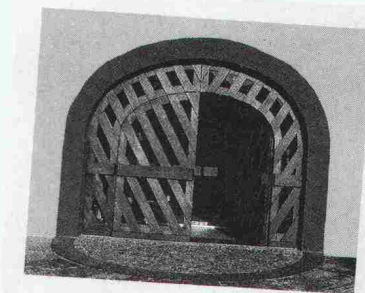

Kategorie: Funktionalität

Ernst Sager und Robert Schnyder
Von Roll AG Sektor Rollmaplast
Industriestrasse 24
4553 Subingen

Bauherr:
Von Roll AG, Rollmaplast
4553 Subingen

Kategorie: Ästhetik

Dipl. Ing.
Robert Langensteiner
Architekt BDA
Bearbeitung: Dipl. Ing.
Eva-Maria Langensteiner
Vordersteig 58 - 60
D-7505 Ettlingen/Baden

Bauherr:
Deutsche Volksbank
Rastatt

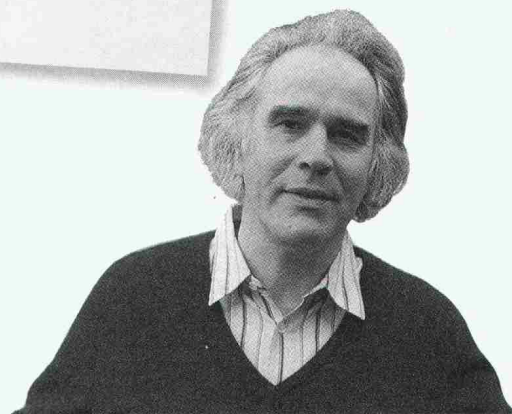

CALANCA

Naturstein für Hoch-,
Tief- und Gartenbau

lino
polti

Lino Polti
6537 Grono
Steinbruch, Werkstätte
und Büro in Arvigo
092-84 11 10 / 84 12 77
Telex 846427
Privat Grono
092-82 14 65

Kategorie: Dimensionen

**Architekturbüro
Markus Trottmann**
Bahnhofstrasse
6403 Küssnacht

Bauherr:
E. Schilliger AG
Säge- und Hobelwerk
Haltikon, 6403 Küssnacht

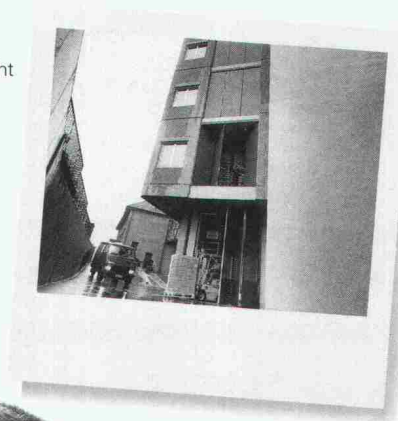

Kategorie: Originalität

**Rolf Hofer
Architekt SIA/MA**
32, Rue des Noirettes
1227 Carouge/Genève

Bauherr:
Chocolats et Cacaos Favarger SA
29, rue des Moulins
1290 Versoix

bator
Bator AG
Hofmattstrasse 14
3360 Herzogenbuchsee
Tel. 063 60 11 33

**Weltweit über 30 000
Schliessanlagen beweisen
das grosse Vertrauen in sea.**

**z. B.
Globus – Autophon – Alusuisse –
Volksbank – BLS – Vidmar® –
Radio-Schweiz AG –
Merkur – Grütli –
USM – TCS
USW.**

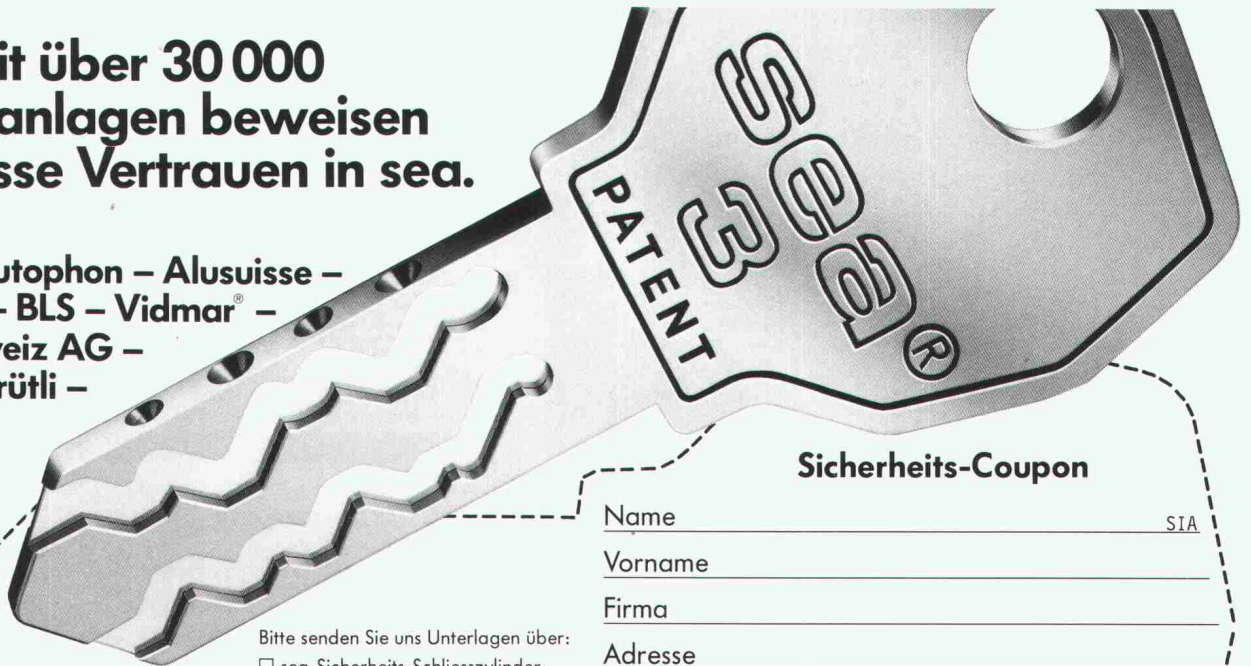

Sicherheits-Coupon

Name _____ SIA
Vorname _____
Firma _____
Adresse _____
PLZ/Ort _____
Tel. Nr. _____

Bitte senden Sie uns Unterlagen über:
 sea-Sicherheits-Schliesszylinder
 sea-Sicherheits-Schliessanlagen
 Wir wünschen persönliche Beratung

Einsenden an: Berchtold AG
sea-Schliesstechnik
CH-3052 Zollikofen

Berchtold AG
sea-Schliesstechnik
CH-3052 Zollikofen
Telefon 031 57 06 41



Geilinger-Fensterzargen: Eine runde Sache. Rund ums Fenster.

Modernste Fertigung, technisch perfekt, zur exakten, einfachen Montage an Ort. Geilinger bietet Planungsunterlagen, persönliche Fachberatung, gute Qualität. Und dies alles zum vereinbarten Termin.

Geilinger AG, Dept. Normelemente
8353 Elgg, Telefon 052/47 34 21
Telex 896 528, Telefax 052/47 31 18

GEILINGER

Gerissene Bauweise
ohne Risse im Mauerwerk:
DECKEN-LAGERUNG



Definierte Kräfteinleitung im Hochbau dank *Kilcher*-Lagern:

- Verformungslager
- Limitgliss
- Gleitlager

Kilcher

Kilcher AG, 4565 Recherswil
Telefon 065 35 16 35

Verbund-Raffstore

TRAFERMO®

Neu!
- mit strukturierter Oberfläche -
aus Alcan Farbaluminium SP 80

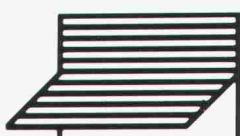

TRABER

TRABER AG
Rolladen und Sonnenschutzsysteme
Garagen- und Industrietore
9403 Goldach

Tel. 071 / 40 11 40

Wincro-V2A/V4A

FE 700/900

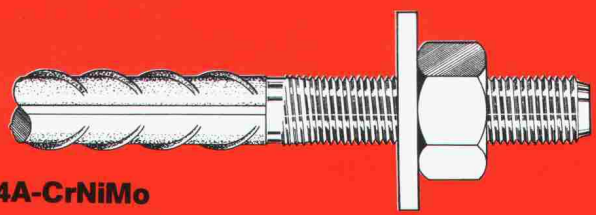

V2A-CrNi/V4A-CrNiMo

Der hochfeste, korrosionsbeständige Armierungsstahl zum Konstruieren und Verankern. $\phi 10, \phi 12, \phi 16, \phi 20, \phi 25, \phi 32, \phi 40, \phi 50$

Hüttenackerstrasse 10, 8712 Stäfa ZH, Tel. 01-937 44 75 / 926 64 80

SwifAG

Wirkungsvolle Isolation bringt

Sicherheit.

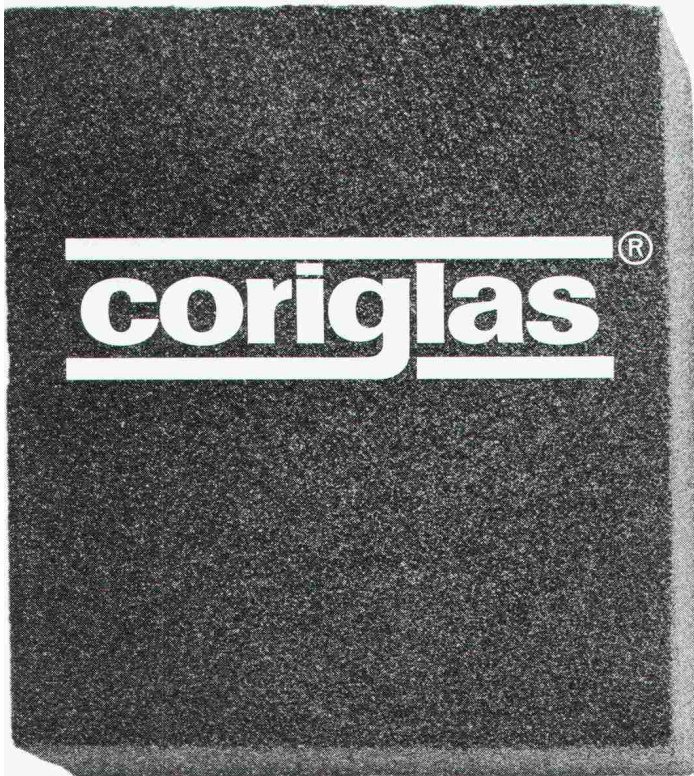

cori-glas®

Der Wärmedämmstoff für höchste Ansprüche

Hochwertiges Schaumglas voller guter Eigenschaften: wasser- und dampfdicht, druckfest, unbrennbar, mass- und säurebeständig, schädlingssicher und mit niedriger Wärmeleitfähigkeit.

veropoor

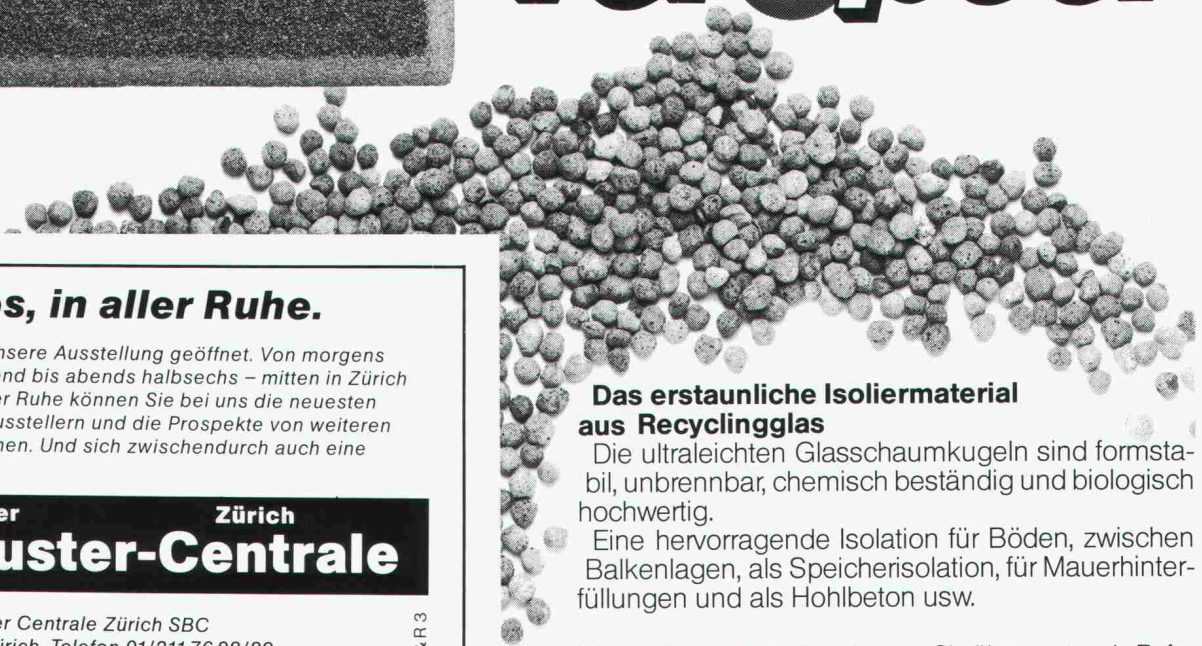

Pausenlos, in aller Ruhe.

Fast pausenlos ist unsere Ausstellung geöffnet. Von morgens halbneun durchgehend bis abends halbsechs – mitten in Zürich bei der Börse. In aller Ruhe können Sie bei uns die neuesten Produkte von 330 Ausstellern und die Prospekte von weiteren 450 Firmen vergleichen. Und sich zwischendurch auch eine Pause gönnen.

Schweizer Zürich
Baumuster-Centrale

Schweizer Baumuster Centrale Zürich SBC
Talstrasse 9, 8001 Zürich, Telefon 01/211 76 88/89
Von Leuten vom Bau. Für Leute, die bauen.
Durchgehend geöffnet: Mo-Fr 8.30-17.30 h, Sa 8.30-12.00 h.

B&R 3

Das erstaunliche Isoliermaterial aus Recyclingglas

Die ultraleichten Glasschaumkugeln sind formstabil, unbrennbar, chemisch beständig und biologisch hochwertig.

Eine hervorragende Isolation für Böden, zwischen Balkenlagen, als Speicherisolation, für Mauerhinterfüllungen und als Hohlbeton usw.

Was wollen sie mehr? Verlangen Sie überzeugende Referenzen, sorgfältige Beratung oder eine Dokumentation!

Glas-Keramik Basel AG

Henric Petri-Strasse 35
4010 Basel
Tel. 061-23 08 33

Verkaufsbüro Biel

Peter Grunder
2552 Orpund
Tel. 032-55 23 63

Verkaufsbüro Zürich

Willi Keller
Vulkanstrasse 116
8048 Zürich
Tel. 01-432 33 55

Verkaufsbüro Bussigny bei Lausanne

Stampfli-Verrisoli SA
Tel. 021-89 33 22

oder bei Ihrem
Baumaterial-Lieferanten

Auslieferungslager:
Basel, Zürich, Dotzigen-Biel,
Bussigny bei Lausanne

IBATEC

...Ihre zuverlässige Fachfirma für den
Korrosions- und Bautenschutz...

Ausgerüstet mit den modernsten Einrichtungen und Geräten, erhalten Sie eine ganze und saubere Arbeit. Natürlich beraten wir Sie kompetent hinsichtlich der wirtschaftlichsten Werterhaltungslösung. IBATEC bietet Ihnen beste Qualität zu interessanten Preisen. Ein Gespräch lohnt sich, rufen Sie uns an!

Sie dürfen uns vertrauen...
wenn es um die Werterhaltung
Ihrer Bauten und Anlagen geht!

IBATEC AG, PUMPWERKSTR., 9463 OBERRIET, TEL. 071/78 32 22

m
itdenken

mitsuchen
mitplanen
mitziehen
mithelfen
miteinander..

*... im Grossen
wie im Kleinen.*

MASSGEBEND IM BAU.

Marti AG, Bauunternehmungen



c.a.b. creative agency baden



Projektierung



Ausführung

Projektierung

Beratung und Projektierung von Felsabträgen, Untertagebauten, Demolitionen, Felssturzsanierungen.

Ausführung

Ausführung von Bohr- und Sprengarbeiten bei Felsabträgen, Gewinnungssprengungen, Abbruchsprengungen, Felssturzsanierungen.



Messung

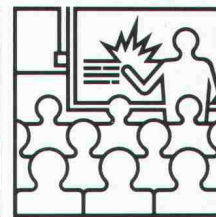

Schulung

Messung

Bestandesaufnahmen, Erschütterungsmessungen und Analysen durch eigene Spezialisten.

Schulung

Sprengtechnische Informations- und Schulungskurse, Fachorganisation des VSSF gem. VO Art. 27.2.

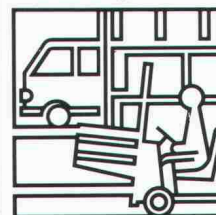

Handel

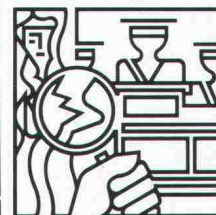

Gutachten

Handel

Verkauf von Spreng- und Zündmaterialien, Sicherungs- und Lagereinrichtungen - Systeme HODEL und BTR-PREBETON - für Sprengstoffhändler und Verbraucher.

Gutachten

Gutachten im Zusammenhang mit Sprengarbeiten bei Gerichts- und Versicherungsfällen.

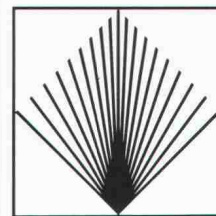

GEFAS

Gesellschaft für angewandte Sprengtechnik AG
Hinterbüelstrasse 3
CH-8307 Effretikon ZH
Tél. 052/32 25 32/33

**Damit
Ihre Ideen
nicht im
Bodenlosen
verschwinden.**

Marti
Gründungstechnik AG

031 24 44 26

VON GRUND AUF RICHTIG.



Wir bieten nicht nur Programme, sondern unterstützen mit Beratung und Service.

Rationalisieren Sie Ihr Büro mit einem modernen Computersystem von HP und mit einem Partner für Ihre technischen und administrativen Belange.

Devisierung, Baukostenüberwachung, Stundenkontrolle, Buchhaltung, aber auch CAD, Statik, Hydraulik usw. werden von einem Computer erledigt und von uns gewissenhaft betreut.

Verlangen Sie unsere Offerte.

Ingenieur- und Softwaregruppe
rony dahinden

Dipl. Bauing. ETH/SIA
Grünastrasse 4
8370 Sirnach
Telefon 073/263922

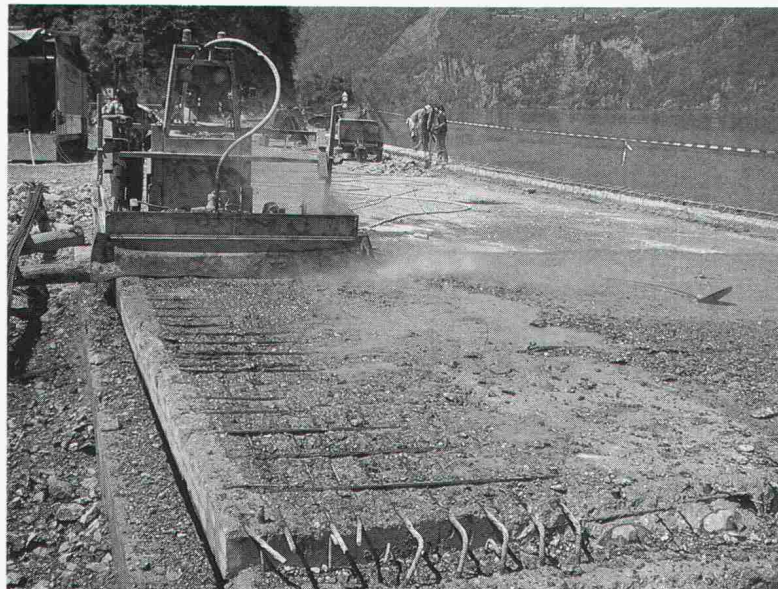

CONJET

Betonaufbruchverfahren mit Hochdruckwasserstrahl

Mit einem Hochdruckwasserstrahl von **1000 bis 1200** bar bricht CONJET schadhafte Beton absolut armierungsschonend an **horizontalen** und **vertikalen** Flächen auf.

Das **markterprobte** Betonaufbruchverfahren CONJET garantiert eine optimale **Vorbereitung** von Betonsanierungsflächen.

Lassen auch Sie sich von diesem wirtschaftlichen und umweltfreundlichen **Flächenabbau-System** überzeugen.



REPROJET

Bausanierungs AG

Sophienstrasse 9
8030 Zürich - 01-694047

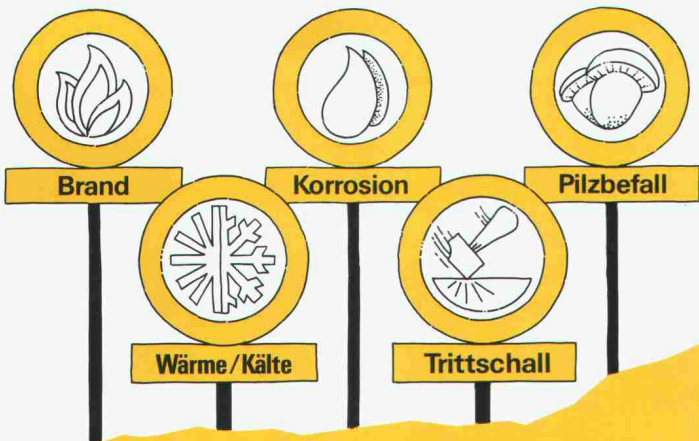

Mehr Sicherheit?

Natürlich mit dem EGCO-Kragplatten-Anschluss

Überall wo Sicherheit und Erfahrung zählt: Der meistverwendete Kragplatten-Anschluss zu kraftschlüssigen, wärmedämmenden und in jeder Beziehung isolierenden Verbindung einer auskragenden Betonplatte!



EGCO AG

9476 Weite
Tel. 085/5 22 33

Seit über 100 Jahren an der Gut- und Schlechtwetterfront

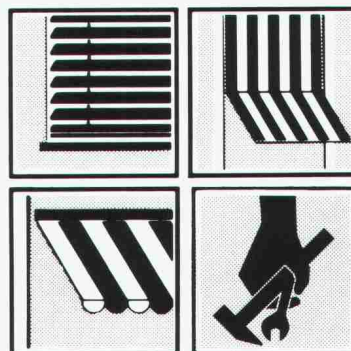

Beratung, Produktion – Montage – Service für modernste Sonnen- und Wetterschutzsysteme, Lamellen- und Stoffstoren, Steuerungen.

Emil Schenker AG
Sonnen- und Wetterschutzsysteme

Schenker
Storen

5012 Schönenwerd, Tel. 064/414242

Tische
Stühle
Bänke
nach Mass



Direkt ab Fabrik

Riesenauswahl
Gratiskatalog verlangen

Telefon 057 461284

keusch

Keusch+Sohn AG
5623 Boswil



Unterquerungen

Rammvortriebe

mit Stahlrohren \varnothing 16 – 100 cm

Hydraulische Pressvortriebe

mit Betonrohren \varnothing 100 – 400 cm

Technische Beratung und Ausführung:

BRUNNER
ERBEN HOCH + TIEFBAU

Arnold Brunner's Erben Bauunternehmung Zürich

Nachfolger Murbach-Brunner + Co.
8050 Zürich, Leutschenbachstrasse 52

Telefon 01 / 301 06 60

Kugelhähne

für Anlagen im Chemie-, Energie- und Lebensmittelbereich.

Wir machen ernst mit der Sicherheit.

Absperrung von aggressiven und nicht aggressiven Medien.

100prozentig.

Wie wichtig zuverlässiges Schliessen und absolut sichere Dichtung sein muss, erfahren wir tagtäglich.

Unsere Flansch-Kugelhähne erfüllen höchste Anforderungen:

- Voller gerader Durchfluss
- Geringster Druckabfall
- Wenig bewegte Teile
- Kleinste Störanfälligkeit
- Teflon-Dichtungen, auch mit Zusätzen
- Fire-Safe-Ausführungen
- SVGW- und DVWG-geprüft
- Antrieb auch pneumatisch
- Nennweiten NW 15–300 mm
- Nenndrücke ND 16+40
- Baulänge nach DIN 3202-F4/F5
- Grauguss, Stahlguss, Edelstahl
- Jederzeit ab Lager Baar

TRIGRESS
ARMATUREN AG

Trigress Armaturen AG, 6340 Baar
Oberneuhofstrasse 3, Telefon 042-333 666



vibras 2004

Erschütterungsmessgerät



Entwickelt für den Praktiker

Über viele Messgeräte wird oft stundenlang von technischen Vorteilen berichtet. Interessiert Sie das? Sie werden antworten: «Wichtig ist, wie gut ein Erschütterungs-Messgerät meine Bedürfnisse abdeckt.» Das VIBRAS-2004 ist für Sie geplant worden, für den Praktiker, für den harten Feldeinsatz. Das heisst: Robust, einfache Bedienung, komplettes Dokumentieren und Analysieren Ihrer Messresultate. Modernste Technologie ist für uns selbstverständlich und sichert Ihnen ein ausgezeichnetes Preis-Leistungs-Verhältnis.

- Erfassung und Analyse von Erschütterungen beim Sprengen, Rammen, bei Verkehrsmessungen und anderen Anwendungen
- 36 Kanäle
- Messresultate in grafischer und/oder tabellarischer Form
- Frequenzanalyse
- Portabel
- Einfache Handhabung dank Bedienerführung

Für weitere Informationen rufen Sie uns an;
gerne senden wir Ihnen Unterlagen.



Oberwis 4
CH-8307 Effretikon/Schweiz
Telefon 052-32 62 66

„Ich bin die grüne Wärmedämmplatte. Für die Wärmebrückendämmung bin ich unentbehrlich.“

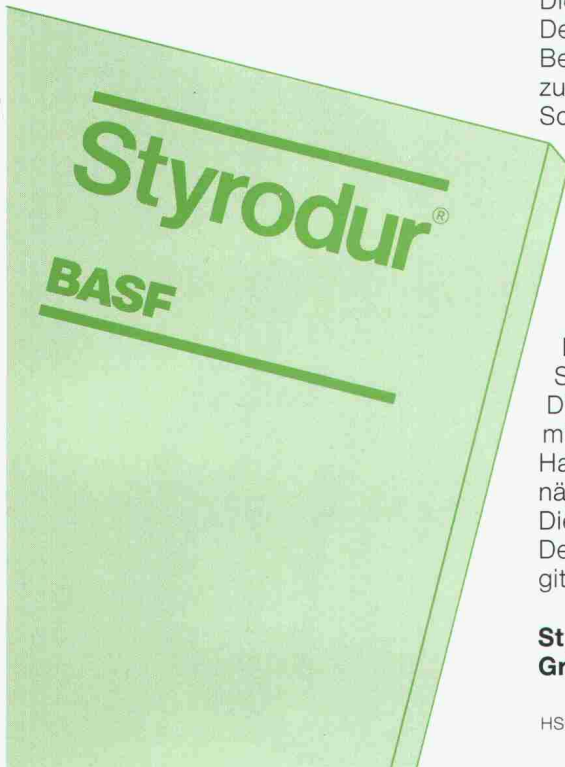

Die wirksamste Methode, einbindende Decken und Wände, aussteifende Betonsäulen und Fensterstürze vor zu großem Wärmeabfluß und vor Schimmelbildung zu bewahren, ist die

außenseitige Dämmung mit der rauhen Styrodur 2000-Platte. Styrodur, die grüne Wärmedämmplatte von BASF, nimmt kaum Wasser auf, ist druckfest, formstabil, frostsicher und verrottet nicht. Die Verlegung ist einfach. Die Dämmplatten werden in die Schalung eingestellt und anbetoniert. Die raue Oberfläche verbindet sich mit dem Beton. Zur Erhöhung der Haftung werden zusätzliche Kunststoffnägel verwendet.

Die Dämmplatten werden verputzt. Der Grundputz wird mit einem Glasgittergewebe armiert. Wärmebrücken-

**Styrodur von BASF.
Grün und gut.**

HSB-8629

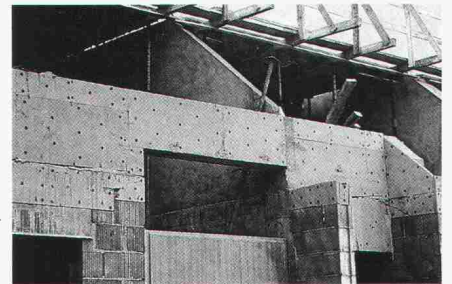

dämmung mit Styrodur:
Hochwirksam, wirtschaftlich und einfach auszuführen.

Fordern Sie bitte weitere Informationen an, wenn Sie mehr wissen wollen über Styrodur.

Generalvertrieb in der Schweiz:
Kork AG, Kunststoffwerke
5623 Boswil, Telefon 057/47 11 44

BASF (Schweiz) AG
8820 Wädenswil/Au

BASF

BOZETT[®]
BALKEN-Z-PROFILE

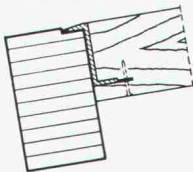

plus... Anschlüsse, die besser aussehen



einzigartig durch
die Vielfalt der
Anwendungsmöglichkeiten

- Auflagerbeschlag mit hoher Tragfähigkeit für Deckenbalken und Dachpfetten
- Holzverbinder aus Aluminium-Strangpreßprofilen, passend für jede Balkenbreite
- statischer Nachweis gemäß DIN 1052, DIN 4113 und der DAST-Richtlinie 008 «Traglastverfahren»
- Ausführung von geraden, schrägen und geneigten Anschlüssen. Einfache Montage durch Einhängen in die Hauptträger



Hellmüller + Zingg AG

Eisenhandlung, Beschläge, Steuerungen, Werkzeuge, Maschinen
9242 Oberuzwil
Telefon 073-51 50 51/52

Grünfix Erosionsschutz- Rasenmatte

Für vielfältige wirksame
Verwendung:
Fluss- und Bachbau
Strassenbau
Landschafts- und Gartenbau
Forstwirtschaft
Skipisten/Böschungen
Militäranlagen und Flugplätze
Schiessanlagen usw.

Grünfix Erosionsschutz-
Rasenmatte: die Problemlösung!
Umweltfreundlich, selbstkeimend.
Sofortiger Schutz vor Erosion
und Ausspülung. Sichere, rasche
und dauerhafte Begrünung durch
Verlegung der organischen
Grünfix-Matte mit bereits
eingearbeitetem Saatgut.

Rufen Sie uns an oder verlangen
Sie unsere Dokumentation.

Begrünungen Hunn AG
Pilatusstrasse 1016
5630 Muri AG
Telefon 057/44 22 25

Unsere weiteren Dienstleistungen:

- Alle maschinellen Nass-Saaten inkl.
Gehölze, Blumen/ Krauser
- Roll-Naturrasen

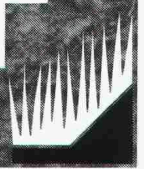

1614.1

...die «Schall»-Mauer der Zukunft: **SOUNDBLOX**[®]

Der akustische Betonstein
SOUNDBLOX bietet Architekten
und Ingenieuren die ideale und
kostengünstige Schallschutz-
lösung. Z.B.

- Industrie- und Gewerbebau
- Tiefgaragen
- Sport- und Mehrzweckhallen
- Schiessanlagen
- Theater, kirchliche Bauten usw.

SOUNDBLOX bietet Ihnen
3 entscheidende Vorteile:

- Weil SOUNDBLOX Schall dammt
- Weil SOUNDBLOX Schall absorbiert
und Sie gleichzeitig ein fertiges
Ausfachungs- oder Zwischenmauer-
werk erstellen konnen.
- Weil SOUNDBLOX in jeder Farbe
gestrichen werden kann

Verlangen Sie unsere Dokumentation!

Generalvertretung
Borsani AG

Ackeretstrasse 4
8401 Winterthur
Tel. 052 / 22 83 32



Dammt
den
Schall



Formate
20 / 20 / 50
75 / 20 / 50

Absorbiert
den
Schall

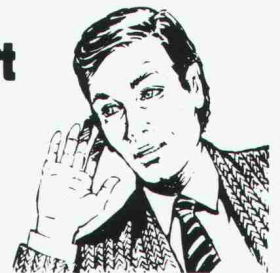

BON

Verkaufsstellen

Hans Allmendinger AG
Bahnhofplatz 16
9326 Horn
Tel. 071 / 41 71 21

Sponagel AG
Zurcherstr. 125
8952 Schlieren
Tel. 01 / 730 18 81

Sabag Luzern AG
Hasenmoosstr. 15
6023 Rothenburg
Tel. 041 / 50 33 77



Wir dokumentieren und informieren Sie gerne

- Bitte senden Sie mir Ihre Soundblox-
Dokumentation
- Ich mochte von Ihrem Berater mehr
uber Soundblox erfahren

Name _____

Firma _____

Strasse _____

PLZ/Ort _____

Tel. _____

50% weniger für 30% mehr.

Mit der asymmetrischen, variablen Plattenstruktur ist es möglich, die notwendige Fläche erheblich zu reduzieren.

Zudem bietet diese 3. Generation von Plattenwärmetau-

schern ganz neue Perspektiven für eine optimale Anlagenplanung. Machen Sie den Vergleich und schafflichste Lösung.

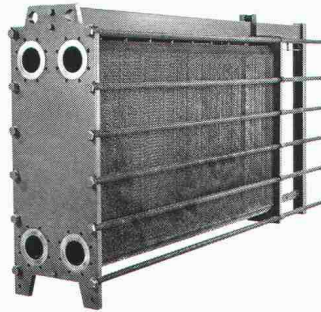

spektiven für eine planung. Machen nutzen Sie die wirtschaftlichste Lösung.

Jäggi AG Bern, Wangenstrasse 102, 3018 Bern, Tel. 031 / 55 13 55, sendet Ihnen gern detaillierte Informationen.

jäggi bern

HEIZUNG - LÜFTUNG - KLIMA
KALTETECHNIK
INDUSTRIETECHNIK

PROTOFER DS

bringt ohne Mehrpreis Farbe in den Stahlbau!

PROTOFER DS

wurde speziell als farbiger Allein-anstrich entwickelt!

Verlangen Sie weitere Unterlagen!



MONOPOL AG
Farben- und Lackfabrik
CH-5442 Fislisbach
Telefon 056 / 83 11 22
Telex 825086 mono ch

MONOPOL AG, Farben- und Lackfabrik, 5442 Fislisbach

SIA

- Senden Sie uns bitte Unterlagen über PROTOFER DS
 Nehmen Sie mit uns Kontakt auf

Firma _____

PLZ / Ort _____

Adresse _____

Telefon _____

zuständig _____

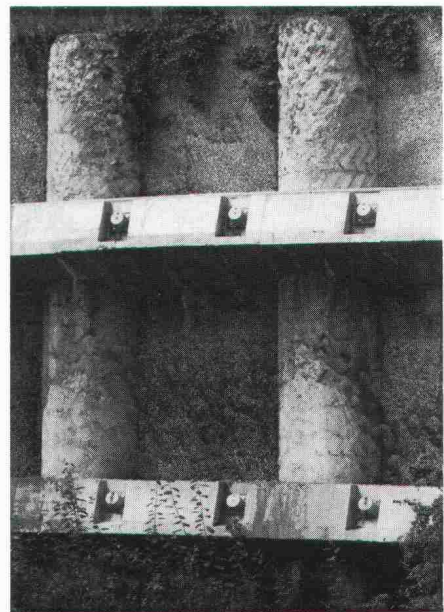

Pfahlfundationen

- Bohrpfähle 125 + 150 cm ϕ
- Ortsbetonpfähle «DELTA»
- Fertigbetonpfähle
- Holzpfähle
- Presspfähle
- Wasserbauarbeiten
- Spundwände

EGGSTEIN AG LUZERN

Industriestrasse 16

Telefon 041 - 44 66 04

MURFLEX® löst Stützprobleme optimal...

(... und für alle Zeit)



Eine umweltfreundliche Raumgitterkonstruktion aus vorgefertigten Betonelementen. Wesentliche Merkmale des MURFLEX-Systems sind

- Flexible Konstruktion und Gestaltung nach örtlichen Verhältnissen und Bedürfnissen
- Ausbildung von Nischen Abtreppungen und Ecken möglich
- Geringes Gewicht der Einzelteile, deshalb Aufbau mit den üblichen Baustellengeräten
- Optimaler Lärmschutz. Mehr als zwei Drittel der Wandfläche bestehen aus Erdmaterial, wodurch eine hohe Schallabsorption erreicht wird
- Die Begrünung der Sichtfläche erlaubt eine harmonische Anpassung an die Landschaft
- Statische Bemessung durch erfahrenen Ingenieur

MURFLEX ist flexibel und individuell anwendbar – auch für Ihr Problem gibt es die optimale Lösung. Und erst noch schnell lieferbar.

Verlangen Sie jetzt gleich die ausführliche MURFLEX-Dokumentation.

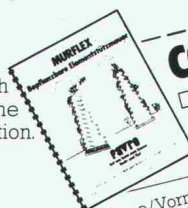

COUPON

- Wir bitten um
- Zustellung der MURFLEX-Dokumentation
 - Persönliche Beratung

Name/Vorname: _____

in Firma: _____

Strasse: _____

PLZ/Ort: _____

FAVRE

**Auf uns kann man bauen
Hoch und Tief**

Favre Betonwaren AG, 8304 Wallisellen, Tel. 01-830 20 11
Werke in: 4658 Däniken SO, Tel. 062-65 17 17, 2542 Pieterlen BE, Tel. 032-87 15 34



aliva

Aliva AG
Bellikonstrasse 218
Postfach 69
8967 Widen

Telephon 057 / 31 11 50
Telex 828 018 aliv ch
Telefax 057 / 33 00 61

ALIVA BEFESTIGUNGSTECHNIK DAS RÜCKGRAT IHRER TUNNELBAUSTELLE

ALIVA – fortschrittliche Ankertechnik für Fels und Lockergestein



ALIVA – Ihr Spritzbeton-Partner

ALIVA 240
250
260 } Trocken-Spritzmaschinen

ALIVA 280 Nass- und Trocken-Spritzmaschine

ALIVA 450 Reparatereinheit



Betonfertigteile

in allen Ausführungen,
auch in schwierigsten Formen.

Herstellung und Lieferung kurz-
fristig und preisgünstig,
auf Wunsch mit Montage.

Schweizer Referenzliste vorhanden.



BETONBAU GMBH

D-7700 Singen, Postfach 1369
Telefon 0049 / 77 31 / 6 34 22

**Wo auch immer –
immer –
FRISBA**

Fertig-Garagen

Tiefgaragen-System

FRISBA Fertig-Garagen passen sich jedem Gelände an. Und (fast) jedem Spezialwunsch. Verlangen Sie Unterlagen.

FRISBA AG, 6275 Ballwil LU
Telefon 041 89 16 66

Fertig-Garagen
 Tiefgaragen

Bitte Prospekt

Name _____
Strasse _____
PLZ/Ort _____ SIA 30

**Aha -
durch Rutz
saniert!**

Erneuern
Sie Ihre Heizung?
Dann muss Ihr Kamin den
neuen Anforderungen ange-
passt werden!
Wir sanieren alle Kamine mit
starren, glattwandigen,
1,5 mm starken Chrom-
nickelstahl-Rohren.
10 Jahre Garantie. Verlangen
Sie unsere Beratung.
Seit 1939 sind wir führend in
Kaminbau und Kaminsanierung.

Rutz Kaminbau AG
Wibachstr. 3, 8153 Rümlang, Tel. 01/817 13 11

NED

500
Electronic Designer

Zeitaufwendiges und umständliches Beschriften
von Zeichnungen gehört der Vergangenheit an.

Aktionspreis

Fr. 2'800.-

WE - WE Handels AG Schaffhauserstrasse 424
8050 Zürich, 01 / 302 04 28

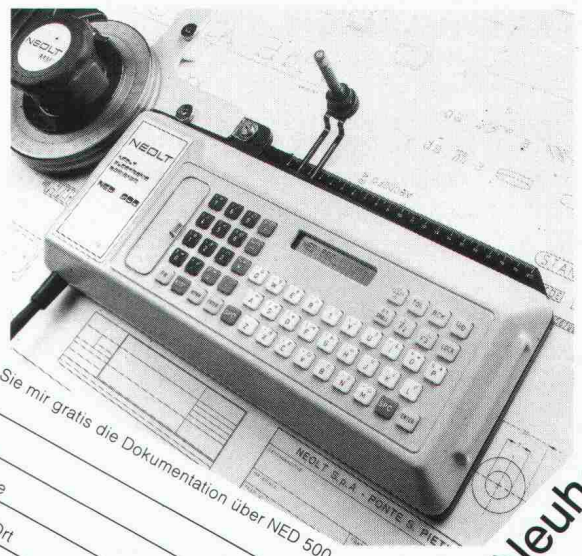

Senden Sie mir gratis die Dokumentation über NED 500

Name _____

Firma _____

Strasse _____

PLZ/Ort _____

Neuheit

2



Tage der offenen Tür

Die Aare-Tessin AG in Olten gehört zu den führenden Elektrizitätsgesellschaften unseres Landes. Sie fühlt sich deshalb auch verpflichtet, sich den Diskussionen über die schweizerische Elektrizitätswirtschaft in der Öffentlichkeit zu stellen. Wir zeigen auch gerne – im Sinne der offenen Türen – wie wir arbeiten: In der Zentralen Netzleitstelle, dem Verteil-, Schalt- und Überwachungszentrum der Atel, in einem Wasserkraftwerk oder im Kernkraftwerk Gösgen.

Wir laden alle, die in irgendeiner Art Verantwortung tragen in Bund, Kantonen und Gemeinden oder die ganz einfach interessiert sind, freundlich ein, uns zu besuchen und mit uns zu diskutieren.

Aare-Tessin AG für Elektrizität 4600 Olten
Bahnhofquai 12-14 Telefon 062 31 71 11

Wie hoch schätzen Sie Ihre Sicherheit?

Sicherheit ist auf dem KESO-Schlüssel sichtbar! Dank den abgestuften Bohrungen ist ein echter Spitzentechnik setzt seit Jahren täglich Massstäbel Grund genug, die KESO-Schliesssysteme kennenzulernen. Für Sie liegt eine Dokumentation bereit. Senden Sie uns untenstehenden Coupon oder rufen Sie uns gleich an:
Tel. 01/784 33 51 (Fr. Späni verlangen)

COUPON
Bitte senden Sie meine Dokumentation
Name: _____ IAd
Strasse: _____
PLZ/Ort: _____
Einsenden an:
KESO AG, 8805 Richterswil
Verkauf über den Fachhandel.

KESO
Präzisionsschlossfabrik
8805 Richterswil
Tel. 01/784 33 51



Die Schiebewand.



Bau- und Wirtfachschole Unterentfelden

Schiebewände
Harmonikatüren
Wintergärten
Fensterfabrik

HOCH- & TIEFBAU AG AARAU
SCHREINEREIBETRIEBE Gegründet 1869

Vorm. M. Zschokke AG Rohrerstrasse 20 5000 Aarau Tel. 064 24 33 24

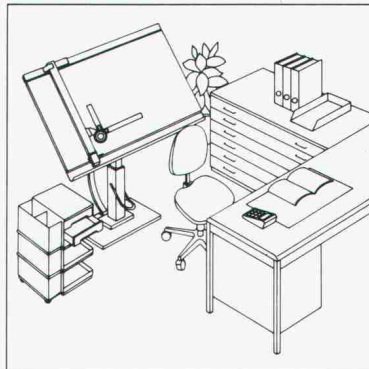

RWD

Schweizer Qualitäts-
Zeichentechnik

Als Konstrukteur legen Sie grossen Wert auf Präzision und Funktion.

8/1

Senden Sie mir deshalb **gratis** die umfassende Dokumentation modernster RWD-Zeichentechnik-Arbeitsplätze.

Adresse _____

Coupon einsenden an: Reppisch-Werke AG, 8953 Dietikon, Tel. 01-740 68 22



Es gibt doch tatsächlich noch Architekten, die die ZETTLER-Bausteine nicht kennen!

Sicher, ein fundiertes Fachwissen ist für jeden Architekten Grundvoraussetzung. Doch ein Selbständigerwerbender muss darüber hinaus auch sein Büro bzw. Atelier organisieren. Und hierbei leisten die ZETTLER-Bausteine gute Dienste. Der ZETTLER Telefon-An- & Abrufbeantworter TAB 5, dieses einzigartige Modulsystem, ist im Baukastenprinzip konzipiert und lässt sich jederzeit individuell ausbauen, z.B. mit Fernbedienung wie Fernabfrage, Fernauswahl der Meldetexte, Fernaufsprechen der Meldetexte oder automatische Anrufweiterleitung, Anschluss an zwei Amtslinien, Aufzeichnung von Datum und Uhrzeit nach jedem Anruf und, und, und; je nachdem, was Ihre Büro-Organisation benötigt.

Der ZETTLER TAB 5 ist eben mehr als «nur ein Telefonbeantworter».

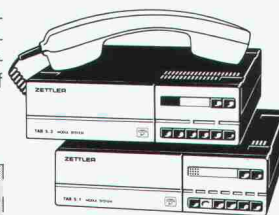

Telefon-An- & Abrufbeantworter
TAB 5 MODUL SYSTEM

Bezugsquellennachweis durch:

TELION AG

Albisriederstrasse 232, 8047 Zürich
Telefon 01/493 15 15

Über 100 Stützpunkte in der
ganzen Schweiz!

SILIDUR-Spezialrandsteine für Parkieranlagen aller Art

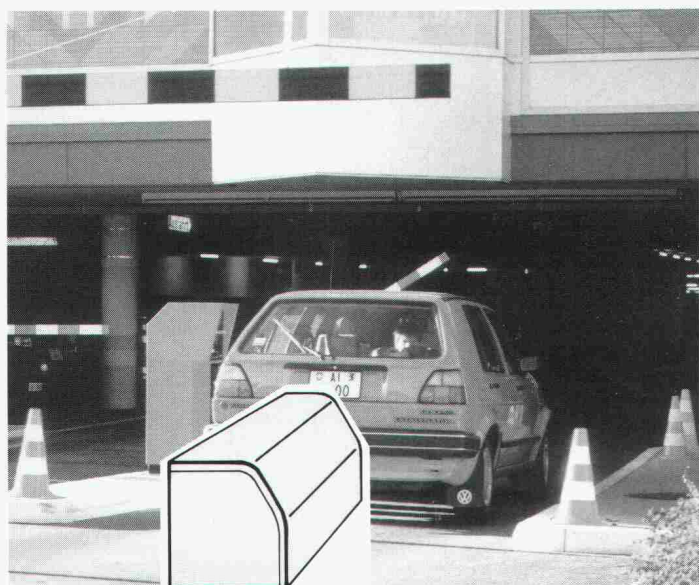

Silidur

Steiner Silidur AG Formstein AG Brodtbeck AG
8450 Andelfingen 3113 Rubigen 4133 Pratteln
Tel. 052/41 10 21 Tel. 031/98 05 44 Tel. 061/81 50 12

NEPTUN DUO

Die Hebelmischer
mit der bewährten NEPTUN-Technik
und dem DUO-Prinzip



DUO-Prinzip heisst:

- Temperaturregulierung mit bewährtem Steuerkolben
- Mengenregulierung und Schliesstechnik mit Keramik-scheiben
- grosse Wasserleistung

LYSS

Metallgiesserei und
Armaturenfabrik Lyss
CH-3250 Lyss
Telefon 032 84 34 64
Telex 349 463 alysch

**OEDERLIN
ARMATUREN AG**

Oederlin
Armaturen AG
CH-5401 Baden
Telefon 056 82 01 01
Telex 825 059 oedch

Mit 0,05 Millimeter mehr auf dem Fensterglas

FOURNIT-FOLIEN

**Energiesparende
Fensterfilme,
abgestimmt auf
europäische Verhältnisse**

Im Sommer

Diese energiesparende, sonnenstrahlenabsorbierende Neuheit für verglaste Oberflächen stellt alles Bisherige in den Schatten.

Im Winter

Der Wärmeverlust durch die Glasscheiben wird bis zu 36 Prozent reduziert. Wir beweisen das.

Durchlässigkeit: Unterschiede im Spektralverhalte

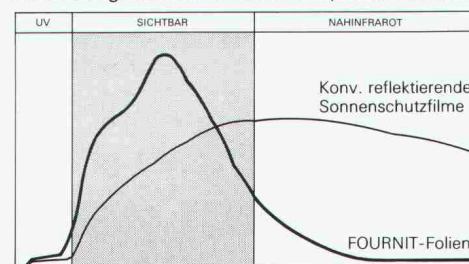

Der «Komfort» von ORION

NEU



20 cm flach, 45 dB (A) leise!

Für Ladenlokale, Einkaufszentren,
Ausstellungsräume, Büros.

Speziell für Räume von
2,4-3,4 m Höhe.

Der leiseste und flachste
Luftheizapparat für **neue
Anwendungsbereiche.**

Bitte senden Sie mir Ihre **neue Komfort-Broschüre.**
Meine Adresse:

ORION AL-KO AG
Industriest. 176
8957 Spreitenbach

Ab 16. März 1987 in Spreitenbach, Tel. 056 / 70 13 00

ENERGIEFREUNDLICHER WARENUMSCHLAG

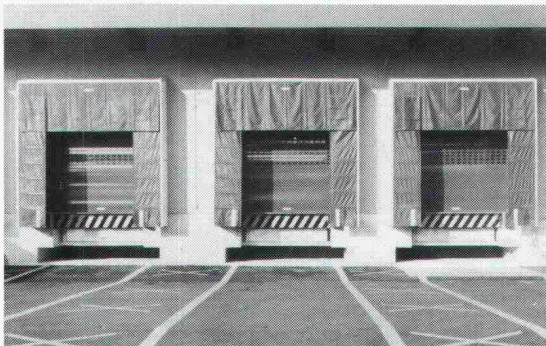

Frech-Verladestationen sind ausgelegt
für **rationellen, sicheren und Energie sparenden
Warenumschlag.**

Übrigens: Unsere Torabdichtungen
lassen sich auch nachträglich an bestehende
Fassaden montieren.

Eine Anfrage lohnt sich immer!

Frech

*Ihr Spezialist für Verladetechnik.
Anpassrampen, Hebebühnen, Tore,
Torabdichtungen*

CH-4450 Sissach
Tel. 061-98 33 33

Gebr. Frech AG

STB

STETTLER TREUHAND UND BERATUNG
TREUHANDSTELLE FÜR INGENIEURE UND ARCHITEKTEN
EIDG. DIPL. BUCHHALTER/CONTROLLER

**Die erfahrene und
zusammenhang-
überblickende
Treuhandstelle der
Ingenieure und
Architekten.**

STETTLER TREUHAND UND BERATUNG
4705 WANGEN AN DER AARE BIFANGSTRASSE 4
TELEFON 065 71 15 75

Das Betriebsklima bis zu 68 Prozent verbessert

FOURNIT-Folien weisen im nahen
Infrarotbereich ein Höchstmass
an Sonnenhitze ab.

**Das möchten wir bei
Ihnen gerne beweisen**

Im Winter wirkt die Wärme-
reflektion im fernen Infrarotbe-
reich und reduziert den Raum-
wärmeverlust bis zu 36 Prozent.

**Für ein angenehmes Betriebsklima
und für sparsame Leute**

- Bitte vorbeikommen und beweisen, wie die Folien wirken.
 Sie machen mich neugierig. Ich erwarte Prospekte.

Firma, Name

PLZ, Ort

SIA

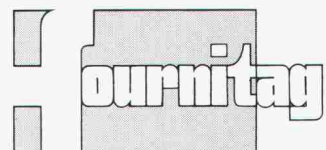

Generalvertretung:
Fournit AG, 4806 Wikon,
062 51 90 51

unterstützt Sie in Ihren Bemühungen bei der Planung, Vorbereitung, Herstellung hochwertiger, dauerhafter Beton- und Stahlbetontragwerke durch:

- **Petrographie**, Aussiebungen der Zuschlagstoffe
- Optimierte, zielgerichtete **Betonrezepturen**
- **Qualitätssicherung** in der Ausführungsphase
- Physikalisch / chemische **Materialprüfungen**

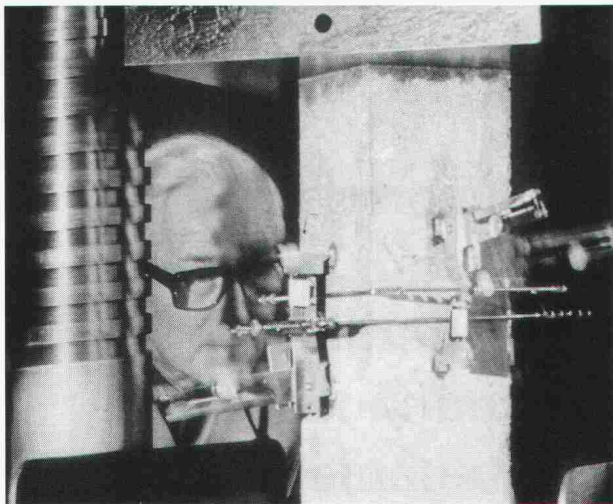

- **Schulung**, permanente Weiterbildung durch «Wildegger Kurse»
- **Zustandsanalyse, Schadendiagnosen, Reparatur- und Sanierungskonzepte**



Spart zwei Drittel Elektroenergie:

diener 

Warmwasser-Wärmepumpe **BWP 301**

Eine «Diener WP»-Warmwasseraufbereitung bietet bis zu 70% Energieeinsparung gegenüber konventionellen Methoden. Die leistungsstarken Wärmepumpen bieten grösstmögliche Energieeinsparung durch ihren Niedertarifbetrieb. Für den Benutzer von besonderer Bedeutung ist die grosse Warmwasserverfügbarkeit durch die Nutzung des gesamten Boilerinhaltes.



diener 

Max Diener AG
Feuerungs-
und Wärmetechnik
8952 Schlieren
Tel. 01/730 70 50

— Gewinn — **an statischer Höhe**

mit dem Direkteinbau der BRODER-Parkingrinne

Parkingrinne

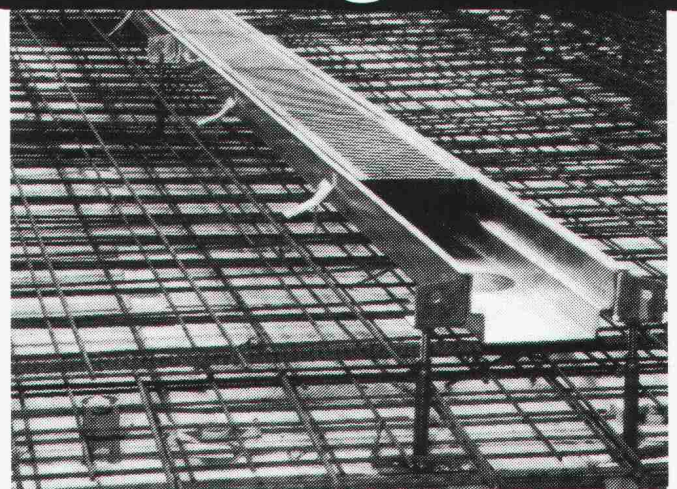

Broder AG 7320 Sargans

Abt. Entwässerungstechnik

Telefon 085 / 2 26 47

Telex 85 55 44

FÜR SCHUTZ DER INNEREN WERTE

HESCO-DEX
 Fugenfreie Dampf- und Gassperren aus Flüssigkunststoff für Flächen

HESCO-FLEX
 Bänder für dampf- und luftdichte Fugen und Anschlüsse

erprobt - bewährt - kostensparend - einfach in der Anwendung

Fordern Sie unsere technischen Unterlagen und Beratung an!
 Mit freundlicher Empfehlung

HESCO AG POSTFACH 606, CH-6300 ZUG, TEL. 042/21 12 55

A0 → 990.-
 kein Zwischenhandel
 direkt ab Fabrik



A0 → 1300.-
 Verlangen Sie Gratis-Katalog
 01/276 90 92
**MÜLLER ENGINEERING
 ZEICHENTECHNIK
 8957 SPREITENBACH**

A0 → 1400.-

- garantiert bestes Preis-/Leistungs-Verhältnis der Schweiz
 - Zeichentische, Zeichenständer, Planschränke, Stühle, Lampen, Schreibtische, Winkelputze
 - erstklassige Markenprodukte

Keine Behinderung mehr durch abgebogene Armierungseisen bei den Schalungsarbeiten!

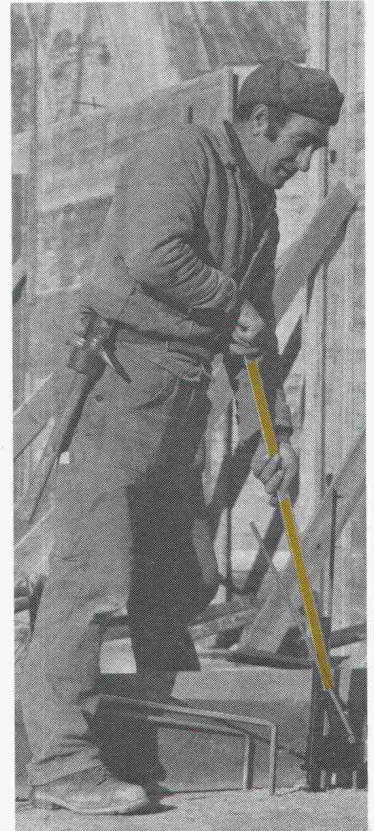

Die richtige Betonüberdeckung der Eckwinkel ist garantiert.
 Die Probleme mit Masstoleranzen fallen weg.
 Die genaue Ausbildung der Ecken auf die Höhe der oberen Armierung ist gewährleistet.
 Das Biegen von Armierungsstahl auf der Baustelle ist für **SIE** kein Problem mehr, dank



einfach · problemlos · preisgünstig

Coupon

Einsenden an: EGCO AG - Postfach - 9476 Weite

Ich interessiere mich für dieses verblüffend einfach zu bedienende EGOBI-Biegegerät. Ich wünsche weitere Unterlagen.

Name _____

Adresse _____



**SOMMER
 SCHENK
 SUISSE**

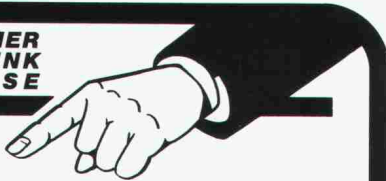

Pumpen für Be- und Entwässerung

- ▶ hoher Wirkungsgrad
- ▶ max. Betriebssicherheit
- ▶ min. Unterhaltskosten

Das 3S-Sortiment umfasst:

- Mantelrohrpumpen
- Propeller-Tauchpumpen
- Niederdruck-Tauchpumpen

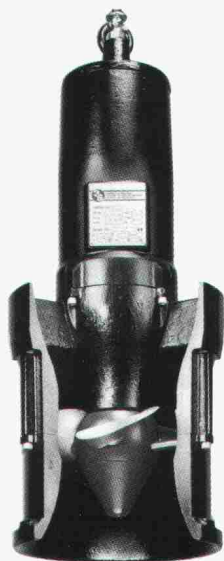

Swiss made by 3S

**SOMMER, SCHENK AG, PUMPENBAU
 5213 VILLNACHERN
 TEL. 056 43 13 62 TELEX 59 606**

Stellenangebote

Zur Bearbeitung anspruchsvoller öffentlicher und privater Bauvorhaben suchen wir

Architekten(in) HTL Bauführer/Techniker

mit mehrjähriger Erfahrung in Ausführungsplanung, Deviation und Bauführung.

Es erwartet Sie eine selbständige und kreative Tätigkeit in unserem Team.

Eintritt sofort oder nach Vereinbarung.

Ihre schriftliche Offerte mit den üblichen Unterlagen an:

Affolter & Kempster, dipl. Architekten ETH/SIA
Feldlistr. 31a, 9000 St.Gallen
Telefon 071 / 28 36 29



Für die Leitung eines Regionalplanungsprojektes in 2 südlichen Departementen von Bolivien (Sucre) suchen wir einen qualifizierten

Raumplaner

(Geograph, Ingenieur agronom, Kultur-ingenieur, Architekt, Regionalökonom)

Aufgaben:

- Zusammenarbeit mit den Corporaciones Regionales de Desarrollo
- Koordination der Entwicklungsanstrengungen anderer Institutionen im Projektgebiet
- Aufbau und technische Leitung angepasster Planungsstrukturen
- Leitung zweier interdisziplinärer Planungsteams

Anforderungen:

- mehrjährige Berufserfahrung
- Einsatzerfahrung in 3.-Welt-Land
- Nachdiplom-Ausbildung in Raumplanung oder Entwicklungsfragen erwünscht
- Kenntnisse in Verhandlungstaktik
- Organisation und Koordination vielschichtiger Planungsaufgaben
- sehr gute Spanischkenntnisse
- mind. 32 Jahre alt

Stellenantritt: Oktober 1987

Vertragsdauer: 2 Jahre

Offerten mit den üblichen Unterlagen sind bis spätestens 10. Juni zu richten an die

**Direktion für Entwicklungszusammenarbeit
und humanitäre Hilfe (DEH)**
3003 Bern

Baudirektion des Kantons Bern

Stellenausschreibung

Der Oberingenieur des 3. Tiefbaukreises in Biel sucht als Mitarbeiter einen

Bauingenieur HTL

der die staatlichen Wasserbauaufgaben in den Regionen Seeland und Berner Jura betreut.

Daneben gehören auch Einsätze im Bereiche des Strassenbaues zu seinem Tätigkeitsgebiet.

Interessenten mit entsprechender Erfahrung sowie guten Kenntnissen in der deutschen und französischen Sprache melden sich schriftlich mit den üblichen Bewerbungsunterlagen bis zum 30. Juni 1987 beim **Oberingenieurkreis III**, E. Schülerstrasse 5, 2502 Biel.

Der Kreisoberingenieur III: Vettiger

Stadt St.Gallen

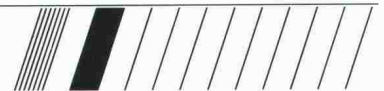

Personalamt

Die Baulandreserven werden knapper und die Stadt wird künftig vermehrt nach innen wachsen. Stadtbild und Baukultur gewinnen wieder an Bedeutung und somit auch die Beratung bei Bauvorhaben.

Für diese anspruchsvolle Aufgabe sucht das **Hochbauamt der Stadt St.Gallen** eine/n

dipl. Architekten/ Architektin

Aufgaben

- Beratung von Bauherren und Architekten bei privaten und öffentlichen Bauvorhaben im Rahmen der Stadtentwicklungs- und Gestaltungsziele,
- Prüfung von Baugesuchen, insbesondere in gestalterischen und städtebaulichen Aspekten,
- Mitarbeit bei der Erarbeitung von Grundlagen für das Bauen in der Stadt,
- Öffentlichkeitsarbeit.

Anforderungen

- Hochschulbildung oder gleichwertiger fachlicher Ausweis sowie Qualifikation in Entwurf und Bauausführung,
- Verständnis für Zusammenhänge von Stadtplanung, Architektur und Stadtgeschichte,
- Kontaktfreudigkeit, Verhandlungsgeschick, Sinn für Zusammenarbeit und Gewandtheit im schriftlichen und mündlichen Ausdruck.

Stadtbaumeister Franz Eberhard erteilt gerne weitere Auskünfte (Tel. 071/21 55 80).

Stellenantritt: nach Vereinbarung

Interessenten und Interessentinnen senden bitte ihre Bewerbungen mit handgeschriebenem Lebenslauf und den üblichen Unterlagen an das Personalamt.



Personalamt

Rathaus

9001 St.Gallen

Tel. 071/21 54 15

TESSIN

Unser Kunde ist ein im In- und Ausland tätiges Ingenieurbüro. Innerhalb seines Führungsgremiums zeichnet sich Bedarf nach dem

dipl. Bauingenieur ETH

ab, der aufgrund seiner mehrjährigen fachspezifischen Praxis zum

**Leiter des
Geschäftsbereiches
Tunnel-/Untertagebau**

entwickelt werden kann. Es geht nach Einarbeitung um die Übernahme der unternehmerischen Verantwortung für die Abteilung (bestehend aus Ingenieuren/Technikern/Konstrukteuren und Zeichnern), welche sich auf ein Portefeuille an äusserst anspruchsvollen Projekten u.a. im Nationalstrassen- und Kraftwerksektor abstützen kann und folgendes Pflichtenheft beinhaltet: Pflege der Kontakte zu staatlichen und privaten Auftraggebern, Ausweitung des diesbezüglichen Beziehungspotentials, Gewährleistung eines technisch hochstehenden Consultingangebotes unter Wahrung der Wirtschaftlichkeit, optimaler Einsatz der Mitarbeiter und der EDV-Soft- und Hardware, Überwachung der qualitäts- und termingerechten Projektabwicklung, Koordination zu Klienten und Bauunternehmungen usw. Alter: idealerweise 35-45.

Bauingenieure mit Führungserfahrung, welche glauben, den fachlichen, organisatorischen und verhandlungstechnischen Anforderungen einer derartigen Stellung gewachsen zu sein, möchten wir bitten, sich unverbindlich telefonisch oder schriftlich an uns zu wenden. Wir sichern die erwartete Diskretion zu und erteilen gerne Zusatzauskünfte über Auftraggeber und Bedingungen.

Wir suchen einen

dipl. Bauingenieur ETH

als

**Geschäftsleiter
eines Ingenieurbüros**

mit Sitz in der Stadt Zürich. Dieses Büro mittlerer Grösse besteht seit Jahrzehnten, verfügt über volle Auftragsbücher und wird von einer Dienstleistungsgruppe getragen, welche ein umfassendes Angebot in sämtlichen Bereichen des Hoch- und Tiefbaus sicherzustellen vermag. Der Stelleninhaber profitiert somit, sowohl im Verkauf wie auch in der Planung und Realisierung der Projekte, von einer umfassenden Infrastruktur, welche sich zweifellos positiv auf seine weiteren Akquisitionserfolge auswirken wird. Gefragt ist ein Ingenieur im Alter von etwa 35-45 Jahren, der den Zürcher Baumarkt überblickt, Erfahrung in der Projektleitung des Hoch- und/oder Tiefbaus mit sich bringt, die Verhandlungen mit bestehenden und potentiellen neuen Auftraggebern geschickt führt, das bestehende Team von Ingenieuren und Zeichnern optimal einsetzt und so viel Initiative und Selbständigkeit zeigt, dass man ihn als Unternehmer taxieren und damit in weitgehender Selbständigkeit arbeiten lassen kann.

Falls Sie auf dieses Angebot näher eingehen möchten, bitten wir um einen unverbindlichen schriftlichen oder telefonischen Erstkontakt. Wir sichern in jedem Falle die gewünschte Diskretion zu.

LOCHER

Zur Ergänzung unseres Teams in der Abteilung

Architektur

suchen wir einen

Architekten, dipl. ETH oder HTL

mit einigen Jahren praktischer Erfahrung. Sie arbeiten innerhalb eines kleinen Teams weitgehend selbständig.

Die Mitarbeit in unserem Architekturbüro umfasst Entwurf, Planung, Projektleitung für Neu- und Umbauten. Zudem bearbeiten Sie Land- und Liegenschaftsangebote und wirken mit im Rahmen unserer Tätigkeit als Generalunternehmer für spezielle Aufgaben.

Wir erwarten einen ideenreichen, vielseitigen Mitarbeiter für alle Gebiete des Hochbaus.

Senden Sie bitte Ihre Unterlagen mit mindestens einer von Hand geschriebenen Seite an

Locher & Cie AG

Bauingenieure und Bauunternehmer
Pelikan-Platz 5, 8022 Zürich

Auskunft erteilt Ihnen Herr L. Damin, Tel. 01 / 211 56 00

Unser mittelgrosses Architekturbüro bearbeitet vielseitige und anspruchsvolle Bauaufgaben.

Zur Kaderergänzung suchen wir einen

Architekten HTL mit CAD-Erfahrung

Wir erwarten:

- einige Jahre Praxis
- gutes konstruktives und formales Verständnis
- speditive Arbeitsweise

Wir bieten:

- breites Tätigkeitsgebiet
- kollegiale Teamarbeit
- optimale Anstellungsbedingungen

Wir freuen uns auf Ihre Bewerbung.

Egon Dachtler, Architekt SIA
Seestrasse 227, 8810 Horgen
Telefon 01 / 725 64 64



Im Stadtplanungsamt Bern wird infolge Pensionierung die Stelle

Chef Planungsstab

neu besetzt.

Diese Stelle eignet sich für einen Raumplaner mit Hochschulabschluss, einigen Jahren praktischer Erfahrung sowie soliden Kenntnissen in der Planungsmethodik, Planungsstatistik und Informatik.

Aufgaben:

- Entscheidungsgrundlagen erarbeiten
- aus eigener Initiative planungsmethodische Probleme aufbereiten
- stadtplanerische Analysen und praxisorientierte Strategien entwickeln
- Koordination der Datenaufbereitung sicherstellen

Für diese entwicklungsfähige Stelle sind Organisationsfähigkeit, Verhandlungsgeschick und die Bereitschaft zum selbständigen Arbeiten im kleinen Team erforderlich.

Anstellung und Besoldung im Rahmen der städtischen Personal- und Besoldungsordnung. Die Wohnsitznahme in der Stadt oder Region Bern ist erforderlich.

Die Stelle steht grundsätzlich auch einer weiblichen Bewerberin offen.

Stellenantritt: 1. Oktober 1987 oder nach Vereinbarung.

Für Auskünfte steht Ihnen Herr Z. Kapoun, Chef Planungsstab (Telephon 031/64 68 57), zur Verfügung.

Handschriftliche Bewerbungen mit den üblichen Unterlagen wie handgeschriebenem Lebenslauf, Ausbildungsnachweis und Referenzen sind zu richten an das **Stadtplanungsamt Bern, Postfach 2731, 3001 Bern.**



Interessante und vielfältige Aufgaben sind auch in Zukunft zu gestalten und zu lösen.

Wer unterstützt unser Team dabei?

Wir suchen Initiativen und kreativen

TIEFBAUZEICHNER

mit einigen Jahren Erfahrung in der Bearbeitung kommunaler Tiefbauprojekte (Kanalisation, Strassenbau, Vermessung, Werkleitungsbau).

Wenn Sie gestalterische Fähigkeiten besitzen, gewillt sind, Lehrlinge zu betreuen, Bauleitungsaufgaben zu übernehmen, sowie gewandt sind im Umgang mit Ämtern und Behörden, sind Sie für diese ausbaubare Position unser Mann!

Wir freuen uns auf Ihre schriftliche Bewerbung.

Luchsinger · Hermann · Rotzetter
Ingenieure und Planer AG



6300 Zug Poststrasse 13

WIR SUCHEN in unser Tiefbauteam *sofort oder nach Vereinbarung*

- **BAUINGENIEUR HTL**
- **BAULEITER**
- **TIEFBAUZEICHNER**

für die selbständige Bearbeitung von Tiefbauprojekten

WIR BIETEN in modernst eingerichtetem Ingenieurbüro (EDV, CAD)

- abwechslungsreiche Tätigkeit im Büro und auf der Baustelle
- zeitgemässe Saläre und Sozialleistungen, Dauerstelle, Weiterbildung

WIR ERWARTEN nebst fundierter Ausbildung

- einsatzfreudige und initiative Persönlichkeiten zw. 20 und 35 Jahren

Ing. und Verm. Büro **FRANZ KOCH** Marktplatz 4335 Laufenburg 064/642525

Unser Team mit über 40 Wissenschaftlern und Ingenieuren ist mit der Planung und Realisierung von Endlagern für radioaktive Abfälle beauftragt. Dazu arbeiten wir mit in- und ausländischen Fachleuten und Spezialfirmen zusammen. Als Grundlage für die Erfassung der endlagerrelevanten Eigenschaften von Gesteinsformationen führen wir in einem Stollensystem im Grimselgebiet zahlreiche Versuche durch.

Wir suchen einen jüngeren

Ingenieur/ Naturwissenschaftler

für die Begleitung und Auswertung erdwissenschaftlicher Untersuchungen und generell zur Unterstützung des Projektleiters Felslabor Grimsel.

Insbesondere sind die Messdaten aus verschiedenen in situ Versuchen über mehrere Stufen der Auswertung und Synthese bis zur Ablage in geeigneten Datenbanken zu koordinieren und zu überwachen. Diese Arbeit wird in Absprache mit den Versuchsleitern der einzelnen Experimente durchgeführt. Von Bedeutung ist auch die Vorbereitung des Austausches von Daten auf internationaler Ebene. Die Aufgabe umfasst die Lösung von Hard- und Softwareproblemen.

Wir erwarten:

Hochschulabschluss. Interesse und gute Vorkenntnisse in Informatik. Fähigkeit, sich in die Fachgebiete Felshydraulik, Felsmechanik und Geologie einzuarbeiten. Ausgeprägte praktische Veranlagung. Kontaktfreudigkeit. Gute Englischkenntnisse.

Wir bieten:

Abwechslungsreiche Aufgaben in einem vielschichtigen Projekt, bei dem der Einsatz qualifizierter Fachleute zu koordinieren ist und letztere operationell zu unterstützen sind. Gute Entwicklungsmöglichkeiten. Dauerstelle mit fortschrittlichen Sozialleistungen.

Ihre Bewerbung wollen Sie bitte richten an

**Nagra, Nationale Genossenschaft
für die Lagerung radioaktiver Abfälle
Parkstrasse 23, 5401 Baden, Telefon 056/2055 11**



Kantonales Hochbauamt

Architekt/Architektin

Wir könnten Ihnen interessante Aufgaben aus unserem Arbeitsbereich übertragen: Projektleitungen für Neu- und Umbauten, die Begleitung von Bauvorhaben für die Direktionen des Gesundheits- und Fürsorgewesens sowie Arbeiten im Zusammenhang mit subventionierten Schulhausbauten. Bedarfsanalysen, Standortabklärungen und Baustudien sollen die Voraussetzung für die Projektierungsarbeit der von uns beauftragten Architekten schaffen. Unsere Matrixorganisation lässt uns breiten Spielraum, Sie entsprechend Ihren besonderen Fähigkeiten einzusetzen.

Die Zusammenführung funktioneller, ökonomischer, ökologischer und architektonischer Zielsetzungen zu einem Ganzen müsste für Sie eine Herausforderung darstellen. Als kompetente(r) Gesprächspartner(in) von Behörden, Nutzern staatlicher Gebäude, Architekten und Spezialingenieuren können Sie nur auftreten, wenn Sie über eine fundierte Berufsausbildung (mindestens HTL oder gleichwertig), Ideenreichtum und Bereitschaft zur Weiterbildung verfügen.

Ab 1. Oktober 1987 könnten Sie unser neuer Mitarbeiter, unsere neue Mitarbeiterin sein. Senden Sie Ihre handschriftliche Bewerbung mit den üblichen Unterlagen bis am 10. Juni 1987 zu Händen Urs Hettich, Kantonsbaumeister an:

Kantonales Hochbauamt, Reiterstrasse 11
3011 Bern



**Für Menschen
die gerne arbeiten**

Zeichnen, aber auch verhandeln und organisieren sind Ihre Stärke?

Unser Auftraggeber führt Projekte vom Einfamilienhaus bis zur Industrieanlage aus. Ein junges, dynamisches Team voller guter Ideen sucht durch uns seinen neuen

Bauzeichner oder Bautechniker

Vom ersten Gedanken an bis zum vollendeten Werk sind Sie mitbeteiligt. Sie setzen Ihre erarbeiteten Vorstellungen und Pläne in allen Phasen des Bauablaufes in die Tat um. Gespräche mit Behörden und Kunden sowie ein Flair für organisatorische Belange sind Ihnen eigen. Als selbständiger, aktiver, mit einiger Erfahrung ausgestatteter junger Mitarbeiter gehören Sie in unser Team.

Sie finden einen zukünftigen Arbeitsplatz im Raume Aarau mit sehr viel Ambiente, menschlich sehr angenehmen Arbeitsbedingungen und überdurchschnittlicher Infrastruktur.

Lassen Sie sich durch unseren Berater, Herrn E. Niederberger, näher über die interessante Aufgabe informieren oder senden Sie uns Ihre Unterlagen. Wir versichern Ihnen unsere Diskretion.

Personal Sigma Aarau AG

Kasinostrasse 38, 5000 Aarau, Telefon 064 / 24 66 24

Zug - Luzern - Chur - St. Gallen - Basel - Zürich - Lugano - Sursee - Winterthur - Aarau - Bern - Vaduz - Weinfelden - Rapperswil - Solothurn - Stans - Olten - Affoltern a.A. - Wil - Schwyz - Baden - Lyss



VPS FSCP



**KANTON
AARGAU**

Baudepartement

Wir suchen für unsere Sektion öffentlicher Verkehr einen jüngeren

Verkehringenieur

Aufgaben: Planen und Realisieren von Projekten des öffentlichen Verkehrs, insbesondere Ausarbeiten von neuen Angebots- und Linienführungskonzepten für Bahnen und Buslinien, Verkehrs- und Tarifverbunde, Ausbaustudien für Infrastrukturen.

Anforderungen: ETH- oder HTL-Studium, vertiefte Ausbildung im öffentlichen Verkehrswesen, wenn möglich ergänzt durch einschlägige praktische Tätigkeit. Initiative, Organisationstalent, Verhandlungsgeschick sowie Gewandtheit in mündlicher und schriftlicher Ausdrucksweise werden vorausgesetzt.

Wir bieten: Abwechslungsreiche Tätigkeit in kleinem, aufgeschlossenem Team, zeitgemässe Anstellungsbedingungen mit gleitender Arbeitszeit und 13. Monatslohn; Arbeitsort Aarau.

Wir bitten Sie, uns Ihre schriftliche Bewerbung mit den üblichen Unterlagen an folgende Adresse einzureichen:

Aarg. Baudepartement

Abteilung Tiefbau

z.H. Herrn Kantonsingenieur A. Erne
Buchenhof, 5001 Aarau

MOTOR COLUMBUS

Wir planen und beraten - weltweit

Für unsere Abteilung **Geologischer Dienst** suchen wir einen

Hydrogeologen

oder

Naturwissenschaftler bzw. Ingenieur

mit Grundwassermodellierkenntnissen

Ihre Aufgabe umfasst die Bearbeitung hydrogeologischer Probleme im Zusammenhang mit Projekten auf dem Gebiet der Bautechnik, des Umweltschutzes und der Entsorgung von Abfällen. Ein Schwerpunkt bildet dabei die aktive Mitarbeit in einem jungen, interdisziplinären Team, das sich mit der numerischen Modellierung hydrodynamischer Vorgänge beschäftigt.

Von unserem neuen Mitarbeiter erwarten wir eine abgeschlossene Hochschulbildung, gute Fachkenntnisse in Hydrogeologie oder Grundwasserhydraulik sowie praktische Erfahrung in der computer-gestützten Lösung von anspruchsvollen Problemen. Gute mündliche und schriftliche Ausdrucksfähigkeit in Deutsch und Englisch (oder einer anderen Sprache) ist wesentlich.

Einem jüngeren Fachmann (oder einer Fachfrau), der (die) einerseits selbständig und initiativ zu arbeiten versteht, andererseits aber auch zu kollegialer Zusammenarbeit im Team bereit ist, bieten wir eine attraktive Stelle mit Entwicklungsmöglichkeiten und fortschrittlichen Anstellungsbedingungen.

Bitte senden Sie Ihre Bewerbungsunterlagen unter Kennziffer BG-02.35 an unsere Personalabteilung.

Motor-Columbus Ingenieurunternehmung AG

Parkstrasse 27, 5401 Baden, Telefon 056 / 20 11 21

MOTOR COLUMBUS

Die BAUCONSILIUM AG Luzern ist ein interdisziplinäres Beratungsbüro für Fragen der Bauplanung, der Bautechnologie und Bauphysik, sowie dem Baukostenmanagement.

**Für die Leitung des zukunftsorientierten
Geschäftsbereichs Bausanierungen und Renovationen**

suchen wir einen qualifizierten und selbständigen

ARCHITEKTEN ETH oder HTL

Die Aufgabe umfasst das Erstellen von Gutachten und Sanierungskonzepten, die Planung und Kostenermittlung von Sanierungsmassnahmen, die Beratung und Unterstützung von Auftraggebern bei der Projektrealisierung, sowie die Sicherstellung von Qualität, Kosten und Termine bei der Bauausführung.

Wir wünschen uns einen initiativen Baufachmann, vorzugsweise mit Erfahrung auf dem Gebiet der Gebäudesanierung und Interesse für Zustandsanalysen, Wärmeschutz und Baukonstruktion.

Wir bieten eine ausbaufähige Dauerstelle in einem kleinen dynamischen Team, die sofort oder nach Vereinbarung antreten werden kann.

Ihre Bewerbung richten Sie bitte an

Bauconsilium AG
Bruchstrasse 77
6003 Luzern

Telefon 041 - 22 27 61



BAUCONSILIUM

LUZERN

Statik + Konstruktion

Unser Auftraggeber ist ein mittelgrosses, erfolgreiches Ingenieurbüro mit Sitz in Winterthur.

Wir suchen einen

Bauingenieur ETH oder HTL

Ihre Aufgaben umfassen statische Berechnungen sowie die entsprechenden konstruktiven Bearbeitungen im Bereich Hoch- und Brückenbau. Dazu gehören auch periodische Baukontrollen. Darüber hinaus wirken Sie mit bei Gemeinde-Ingenieurarbeiten (z.B. Baupolizei, Zivilschutz).

Es handelt sich hier um eine für die Unternehmung wichtige Position, die einem qualifizierten Bauingenieur gute Entwicklungsmöglichkeiten offen lässt.

Wir freuen uns auf Ihre Kontaktnahme. Für weitere Auskünfte stehen wir Ihnen gerne telefonisch zur Verfügung, auch ausserhalb der Bürozeit bis 21 Uhr. Sie können auf unsere volle Diskretion zählen.

Personalberatung und
Kaderselektion

Gerber & Schmid



Riedhofstrasse 45
8408 Winterthur
Telefon 052 / 25 50 60

Planen, entwerfen, bauen

Für unser Ressort **Bauwesen** suchen wir eine(n)

Hochbauzeichner(in) oder technische(n) Zeichner(in)

Das **Aufgabengebiet** umfasst:

- Gebäudeaufnahmen
- Bau- und Detailpläne selbständig und nach Entwurf
- Baueingaben

Anforderungen:

- abgeschlossene Berufslehre
- selbständiges Zeichnen nach Bauplänen
- Flair für saubere Darstellung
- Englischkenntnisse, wenn möglich
- Grundkenntnisse EDV von Vorteil

Wenn Sie sich für diese Stelle interessieren, bitten wir Sie, sich mit uns in Verbindung zu setzen.

Gebrüder Sulzer Aktiengesellschaft

MF/5022
8401 Winterthur
Herr J. Wettstein, Tel. 052 / 81 59 77

3163

SULZER



Die integrale Bauunternehmung

Wir suchen für unsere Abteilung

SPEZIALTIEFBAU

(Pfählungen, Rammarbeiten, Grundwasserabsenkungen, Spundwände, Schlitzwände, Verankerungen, Bodenvernagelungen usw.)

einen selbständigen

BAUFÜHRER

Wir bieten:

- interessante Baustellen/Einsatz Schweiz
- gutes Arbeitsklima
- fortschrittliche Anstellungsbedingungen
- Aufstiegsmöglichkeiten

Wir wünschen:

- technisch gut fundierte Ausbildung (Ingenieur oder gleichwertige Ausbildung)
- praktische Baustellenerfahrung
- Fähigkeit für Entwicklungsarbeiten
- Verhandlungsgeschick
- Eintritt nach Übereinkunft

Ausgewiesene Interessenten bitten wir um Einreichung der üblichen Offertunterlagen oder direkte Kontaktnahme mit unserem Personalchef, Tel. 01/2118740. Die vertrauliche Behandlung der Bewerbung ist selbstverständlich.

AG Heinr. Hatt-Haller Hoch- und Tiefbau
Bärengasse 25, 8022 Zürich
Tel. 01/211 87 40

KANTON

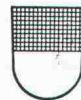

FREIBURG

Die **Kantonale Baudirektion**, Strassen- und Brückendepartement, sucht einen

Bauingenieur HTL für die Abteilung Wasserbau

Tätigkeitsbereich:

Ausarbeitung von Verbauungsprojekten, Bauleitung und verschiedene technische und administrative Arbeiten.

Anforderungen:

- Ausbildung als Bauingenieur HTL, mit guten Kenntnissen in Hydraulik, Erfahrung auf dem Gebiete des Flussbaues erwünscht;
- mehrere Jahre Berufserfahrung;
- Muttersprache Deutsch oder Französisch, mit sehr guten Kenntnissen der anderen Sprache;
- Fähigkeit zum Redigieren.

Eintritt: am 1. Oktober 1987 oder nach Übereinkunft.

Gehalt und Sozialleistungen nach dem Gesetz über das Dienstverhältnis des Staatspersonals.

Handschriftliche Bewerbungen mit Lebenslauf, Foto, Zeugniskopien und Referenzen sind bis zum **10. Juni 1987** an das **Personalamt des Staates, Avenue de Rome 19, 1700 Freiburg**, zu richten.

Für unser Büro in Herisau suchen wir in leitende Stellung einen qualifizierten

Bauingenieur ETH/HTL

für die Bearbeitung von vielseitigen Aufgaben im allgemeinen Tiefbau sowie evtl. im konstruktiven Ingenieurbau.

Haben Sie Freude, mit modernsten technischen Hilfsmitteln, anspruchsvolle Projekte selbständig zu bearbeiten, mit jungen, dynamischen Mitarbeitern zusammenzuarbeiten und sich in neue Gebiete, vor allem im Bereich der Umweltschutztechnik einzuarbeiten, so rufen Sie uns doch einfach an.



Ingenieurbüro
Jürg Moggi AG
Kasernenstrasse 39
9100 Herisau
Telefon 071 / 51 34 33

Zur Ergänzung unseres Teams suchen wir einen

Bauingenieur HTL

für interessante, selbständige Arbeiten im Leitungs- und Strassenbau sowie für allgemeinen Tiefbau. Es wäre gut, wenn Sie über etwas Praxis verfügen und vor allem gewillt sind, sich für neue Aufgaben zu engagieren. Wir bieten eine vielseitige und verantwortungsvolle Stelle in einer angenehmen Atmosphäre.

Bitte senden Sie uns Ihre Bewerbung mit den üblichen Unterlagen.

Basler & Hofmann

Ingenieure und Planer AG
Forchstrasse 395, 8029 Zürich, Tel. 01 / 55 11 22

STADT SCHLIEREN

Für unser Bauamt suchen wir einen einsatzfreudigen, zuverlässigen

Vermessungs- oder Tiefbauzeichner

Der Aufgabenbereich umfasst den Leitungskataster mit den dazugehörigen Feldarbeiten sowie die Projekte im allgemeinen Tiefbau. Wenn Sie an selbständiges Arbeiten gewöhnt sind und eine abwechslungsreiche, interessante Tätigkeit in kleinem Team suchen, sind Sie bei uns am richtigen Platz.

Eine Dauerstelle in unserem Bauamt bietet Ihnen vorteilhafte Anstellungs- und Arbeitsbedingungen bei gleitender Arbeitszeit.

Ihre Bewerbung richten Sie bitte an Herrn K. Stoller, Stadt-ingenieur, Bauamt Schlieren, Freiestrasse 6, 8952 Schlieren, Telefon 01 / 730 79 33.

Interessante Aufgaben sind zu lösen. Wer hilft uns dabei?
Wir suchen

Tiefbauzeichner

mit einigen Jahren Erfahrung in der Bearbeitung städtischer Tiefbauprojekte (Kanalisation, Strassenbau, Werkleitungsbau).

Wenn Sie gestalterische Fähigkeiten besitzen, gewillt sind, Lehrlinge zu betreuen, Bauleitungsaufgaben zu übernehmen sowie gewandt sind im Umgang mit Ämtern und Behörden, sind Sie unser Mann.

Wir freuen uns auf Ihre schriftliche Bewerbung.



Winiger · Kränzlin + Partner
dipl. Bauingenieure ETH/SIA/ASIC
Ingenieurbüro für Hoch- und Tiefbau
8001 Zürich, Löwenstr. 1, Telefon 01 / 211 30 50

Für unsere Generalunternehmung suchen wir einen versierten und dynamischen

Bauleiter

der mit Architektur, Bauausführung und dem Kostenwesen bestens vertraut ist.

Wir erwarten:

- abgeschlossene Hochbauzeichnerlehre
- einige Jahre Praxis als Bauleiter in Architekturbüro und/oder Generalunternehmung
- Selbständigkeit, aber auch Bereitschaft zum Teamwork

Wir bieten:

- vielseitige, anspruchsvolle Projekte
- ein den Anforderungen entsprechendes Salär
- gut ausgebaute Sozialleistungen



Gerne erwarten wir Ihre schriftliche Bewerbung mit Lebenslauf und Zeugnissen.

Aula AG, Generalunternehmung
Gewerbestrasse 10, 6330 Cham
(Herr A. Staub/Herr R. Pfiffner)

BAUCAD AG

In unser kleines, dynamisches Team suchen wir einen jungen

Architekten oder Bauingenieur

der Interesse an der EDV, im speziellen in der Anwendung von **CAD im Bauwesen** hat. Der Aufgabenbereich wird folgende Tätigkeiten umfassen:

- Beratung von Interessenten und Vorführungen für CAD
- Analytische Betreuung neuer Programme
- Betreuung eines vorhandenen Bauadministrationspaketes (Devisierung/Baukosten/Nachkalkulation)
- z.T. Instruktionen bei Kunden und Seminare

Wir freuen uns auf Ihre Bewerbung mit den üblichen Unterlagen an

BAUCAD AG, Lommisweg 20, 8048 Zürich

Kantonale Verwaltung

Bei nachstehender Dienststelle sind folgende Stellen wieder zu besetzen

Tiefbauamt, Chur (Telefon 081 / 21 37 08)

Zeichner(in)

(abgeschlossene Lehre als Tiefbauzeichner, Berufspraxis, vorwiegend in der Strassenprojektierung)

Mitarbeit bei der Projektierung von Strassenanlagen, Sanierungs- und Erneuerungsprojekten sowie Unterlagenbeschaffung für Ingenieurbüros, Archivierung, Plankontrolle

Zeichner-Konstrukteur(in)

für die Abteilung Kunstbauten (Tel. 081 / 21 35 66)

(abgeschlossene Lehre als Tiefbauzeichner Richtung Eisenbeton, einige Jahre Praxis erwünscht)
Selbständige Planbearbeitung

Wir bieten zeitgemässe Entlohnung im Rahmen der Personalverordnung. Dienstantritt nach Vereinbarung.

Auskünfte über den Aufgabenbereich erteilen die zuständigen Dienststellen.

Ihre Bewerbung richten Sie bitte mit den üblichen Unterlagen bis 12. Juni 1987 an das Personal- und Organisationsamt des Kantons Graubünden, Steinbruchstr. 18/20, 7001 Chur, Tel. 081 / 21 31 01.

Wir suchen per sofort oder nach Übereinkunft

Architekten ETH Architekten HTL

für die Bearbeitung interessanter Bauaufgaben.

M. Rupper, dipl. Architekt ETH/SIA
Metallstrasse 17, 6300 Zug, Tel. 042 / 21 69 27

Wir suchen jüngeren

Bauingenieur HTL evtl. erfahrenen Tiefbauzeichner

zur selbständigen Bearbeitung von Projekten im allgemeinen Tiefbau (Wasserversorgung, Abwasser, Abfallbeseitigung, Gewässerbau, kommunaler Strassenbau).

Wir bieten eine abwechslungsreiche und verantwortungsvolle Tätigkeit in einem kollegialen Team. Einige Erfahrung in EDV wäre von Vorteil, aber nicht Bedingung.

Gerne erwarten wir Ihre Kurzbewerbung oder Ihren Anruf.

H. Schnewlin, Ingenieur SIA, Bahnstrasse 41, 8400 Winterthur
Telefon G 052 / 23 28 26
P 052 / 27 88 49

GLS Wir sind ein mittelgrosses Planungsbüro, welches Behörden und Private in allen raumplanerischen Fragen berät. Zur Ergänzung unseres Teams suchen wir eine(n)

engagierte(n) Raumplaner(in)

Wenn Sie *Architekt* oder *Ingenieur* mit Interesse an Raumplanung, *Raumplaner* oder *Siedlungsplaner* sind, finden Sie bei uns vielfältige Aufgaben in den Bereichen *Orts- und Regionalplanung*, *Kernplanung*, *Quartierplanung*, *Bauberatung*, *Verkehrsberuhigung*, *Lärmschutz*, *Natur- und Heimatschutz*.

Wir bieten Ihnen eine selbständige Tätigkeit in einem kollegialen Arbeitsklima sowie eine leistungsorientierte Entlohnung mit zeitgemässen Sozialleistungen.

Ihre handschriftliche Bewerbung freut uns.

GLS Guhl Lechner Suter Planer, Cäcilienstrasse 3, 8032 Zürich
Telefon 01 / 252 74 80

Sind Sie ein jüngerer

Bauingenieur ETH oder HTL

mit Interesse an anspruchsvollen Aufgaben des Brückenbaus, evtl. verbunden mit Bauleitungsaufgaben? Möchten Sie Ihr theoretisches Wissen in einer grossen Berg- und Touristikregion zur Anwendung bringen?

Wir würden uns über Ihre Bewerbung freuen.

Ingenieurbüro **R. Huggler**, Ingenieure und Planer
Waldeggrasse 3, 3800 Interlaken, Telefon 036 / 51 25 56

Sie sind

Hilfs-Bauleiter (Hochbauzeichner/Poller/HTL)

Sie haben Erfahrung in

Devisierung Bauadministration

Wir geben Ihnen eine

EDV-Ausbildung

Wir setzen Sie ein als

Kundenberater/-betreuer

**data
grafik
og**

EDV für das Bauwesen
EDV-Gesamtlösungen
Software-Erstellung
Computergrafik

Zwingstrasse 21
CH-8026 Zürich
Tel. 01 - 261 55 02

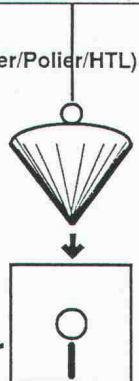

Zur Ergänzung unseres Teams suchen wir per Juli 1987 engagierte

Hochbauzeichner(in) Architekten(in) HTL

für die selbständige Bearbeitung vielseitiger Bauprojekte von den Werk- und Detailplänen bis zur örtlichen Bauleitung.

Sind Sie an einer ausbaufähigen Dauerstelle in angenehmer Atmosphäre interessiert, rufen Sie doch unseren Herrn Muhmenthaler an oder senden Sie uns Ihre Bewerbung mit den üblichen Unterlagen.

H. R. Lanz Architekten SIA
St. Georgenstrasse 17, 8401 Winterthur, Telefon 052 / 27 82 33

Zur Ergänzung unseres kleinen Teams suchen wir einen selbständigen und einsatzfreudigen

Eisenbetonzeichner

für die Bearbeitung im konstruktiven Stahlbetonbau.

Eintritt: Per 1. August oder nach Vereinbarung.

Gerne erwarten wir Ihre Bewerbungsunterlagen oder Ihren Anruf.

Ingenieurbüro R. Walser, 5430 Wettingen
Telefon 056 / 26 43 88

**Wir empfehlen, den Offerten auf Stellenangebote
keine Originalzeugnisse beizulegen.**

Stellengesuche

Bauingenieur HTL/Wirtschaftsingenieur STV

30jährig, mit 7jähriger Erfahrung in selbständiger Projektbearbeitung, sucht neue, anspruchsvolle Aufgabe in Industrie, Handel oder Verwaltung.
Offerten unter Chiffre SIA 767 an IVA AG, Postfach, 8032 Zürich.

Diverses

Erfahrener Architekt (dipl. ETH./SIA/SWB) übernimmt laufend Entwurfs- und Planungsarbeiten in freier Mitarbeit.

Kontaktnahme unter Chiffre SIA 764 an IVA AG, Postfach, 8032 Zürich.

Zu verkaufen

LAGERHALLE

in Holz, unbeheizt. Nagelbinderkonstruktion mit einem Zwischenboden. Ziegeldach und seitliche Holzverschalung. Aufzugvorrichtung mittels Laufkatze mit 2 t Nutzlast.

Länge: 55,40 m
Breite: 20,00 m
Firsthöhe: 11,00 m
Bauvolumen: ca. 8500 m³
Lagerfläche im OG: 850 m²
Lagerfläche im EG: 1100 m²

Demontage voraussichtlich Dezember 1987.
Besichtigung des Objektes auf telefonische Anmeldung.

Preisangebote bitte schriftlich an:

Firma Sulzer-Escher Wyss AG
Bauabteilung
Hardstrasse 319
8005 Zürich
Telefon 246 25 85 oder 246 26 21

5101.2

Wallis/Aletschgebiet/Goms

Zu verkaufen in Langlaufparadies, direkt vom Besitzer, alleinstehendes

FERIENHAUS

Sehr ruhige Wohnlage und nicht weit von Einkaufszentren. Umschwung 866 m². Garage und Garten. Verkaufspreis: Fr. 189 000.-.
Daselbst zu verkaufen

2200 m² Bauland mit Chaletplänen

Preis pro m² Fr. 45.-

Anfragen an Telefon 028 / 42 24 60 Bürozeit, Herr Tschry verlangen.

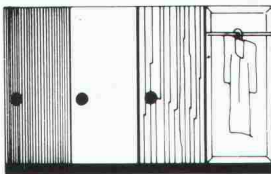

Sie gewinnen mehr! Ausführung und Abmessung genau nach Wunsch. Vorteilhafte Preise durch fachgerechte und leistungsfähige Produktion. Verlangen Sie Offerten.

Häusermann Mass-Schränke und Türen

Massgeschneidert für Sie, vorteilhafte Preise!



R. Häusermann AG, 5707 Seengen
Telefon 064 / 54 01 01

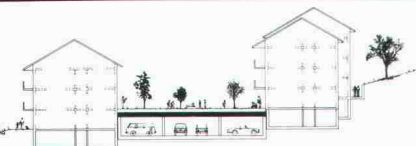

Wasserundurchlässiger Beton mit Garantie

Einfacher · Sicherer · Wirtschaftlicher

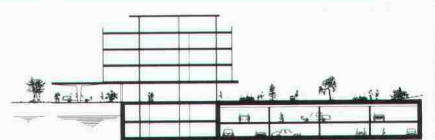

SPERRBETON-SYSTEM-TSCHÄPPÄT

TSCHÄPPÄT AG · Churfirstenstrasse 5 · 8810 Horgen · Tel. 01/725 07 77

Zu verkaufen

auf einer Hügelkuppe im Appenzellerland
völlig freistehend und mit unvergleichlichem Ausblick ein grosses

Wohngebäude mit Gesellschaftsraum

sorgfältig und stilgerecht in die Umgebung eingepasst und im Innern nach individuellen Wünschen ausbaubar. Einmalig auch die Chance, die umgebende Landwirtschaft mit 17 ha Wiese und Wald und separatem Ökonomiegebäude, Pächterwohnung und Stall mit zu erwerben.

Ganzjährig, gute Zufahrt.

Auskunft erteilt das Liegenschaftsbüro
Benno Ott + Walter Furter

Oberer Graben 16, 9001 St.Gallen, Telefon 071 / 22 84 72

**Wer inseriert,
wird nicht vergessen!**

KÜNDIG + FIERZ AG BAUT ÖFFENTLICHE WC-ANLAGEN

8001 Zürich Rennweg 20 01/211 30 67

ASPIROMATIC pat.

Der Kamin des Jahrhunderts. Aspiromatic verwendet die Gratiswindenergie, um Ihr Wohlbefinden sicherzustellen. Der windbetriebene Ventilator verhindert Stauungen und beschleunigt den Zug.

Anschlussmasse:
rund Ø 100 bis 300 mm
eckig 100 x 100 bis 300 x 300 mm
Preis Fr. 243.- bis Fr. 526.-



Ofenrohre · Metallwaren
LUDWIG MAURER AG
CH-3205 Gümmenen
Telefon 031 95 02 56

**Vergleichen Sie erstens die Lebensdauer Ihrer
projektierten Röhren mit der Lebensdauer von Hobas-GUP-
Röhren und dann zweitens den Preis.**

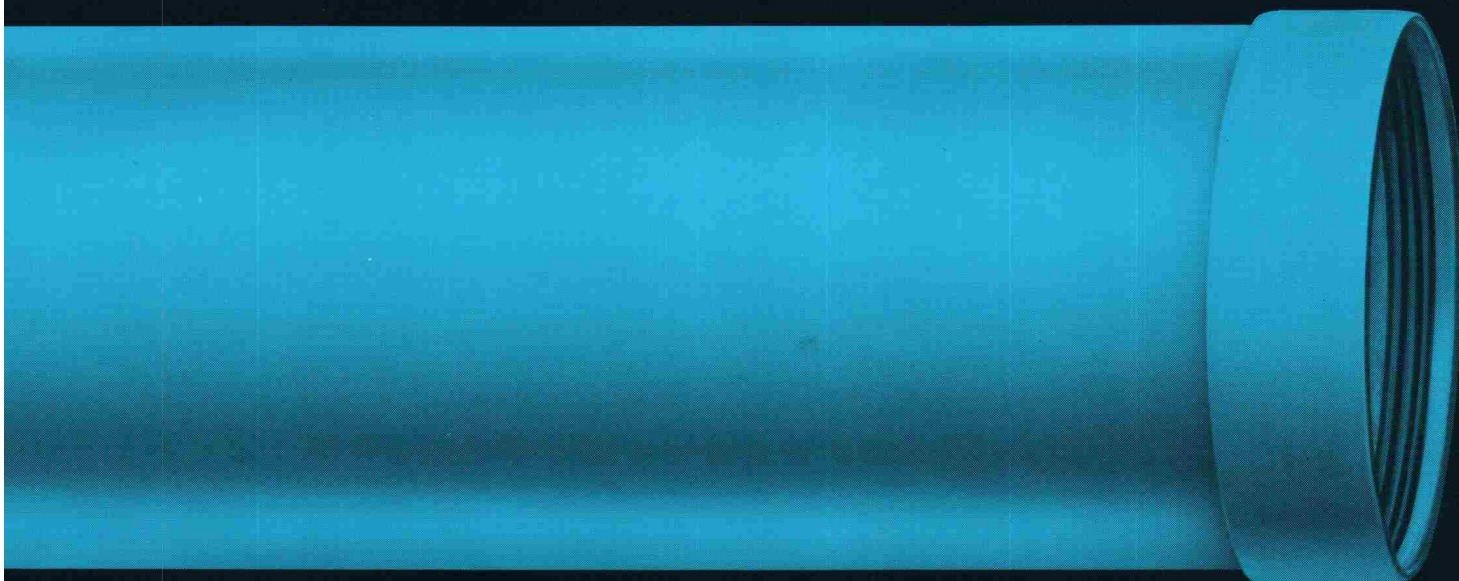

Gruner + Partner AG/ Basel

Unsere Rohre kanalisieren Ihre Probleme.

Wenn Sie diesen Coupon einsenden, informieren wir Sie ausführlich über unsere Produkte. Das erleichtert Ihnen jeden Vergleich...

- **Bitte senden Sie mir Ihre ausführliche Dokumentation.**
- **Bitte nehmen Sie mit mir Kontakt auf.**

Name:	Vorname:
Firma:	
Adresse:	

Einsenden an:

**Hobas Armaver AG, Klärstrasse 254
CH-4617 Gunzgen, Tel. 062 / 46 38 66**



Hobas Armaver AG



Was auch immer Sie bauen:
Verwaltungsgebäude, Parkhaus, Fabrik, die
integrale Bauunternehmung garantiert Ihnen
ein Maximum an Effizienz und Rentabilität.

Unsere drei Hauptversprechen:

- wir delegieren Ihnen einen einzigen,
verantwortlichen Gesprächspartner,
- wir bieten Ihnen aussergewöhnliche
Garantien,
- wir lassen Ihnen die Entscheidungsfreiheit
während des ganzen Projektlaufes.

GRUPPE **Z ZSCHOKKE**

Synergie der regionalen Unternehmen
insbesondere der Filialen:



SA Conrad Zschokke



AG Heinr. Hatt-Haller, Zürich



Ad. Schäfer & Cie AG, Aarau



Zschokke Schäfer AG, Aarau

Die integrale Bauunternehmung.