

Objektyp: **Advertising**

Zeitschrift: **Schweizer Ingenieur und Architekt**

Band (Jahr): **104 (1986)**

Heft 43

PDF erstellt am: **25.09.2024**

Nutzungsbedingungen

Die ETH-Bibliothek ist Anbieterin der digitalisierten Zeitschriften. Sie besitzt keine Urheberrechte an den Inhalten der Zeitschriften. Die Rechte liegen in der Regel bei den Herausgebern. Die auf der Plattform e-periodica veröffentlichten Dokumente stehen für nicht-kommerzielle Zwecke in Lehre und Forschung sowie für die private Nutzung frei zur Verfügung. Einzelne Dateien oder Ausdrucke aus diesem Angebot können zusammen mit diesen Nutzungsbedingungen und den korrekten Herkunftsbezeichnungen weitergegeben werden. Das Veröffentlichen von Bildern in Print- und Online-Publikationen ist nur mit vorheriger Genehmigung der Rechteinhaber erlaubt. Die systematische Speicherung von Teilen des elektronischen Angebots auf anderen Servern bedarf ebenfalls des schriftlichen Einverständnisses der Rechteinhaber.

Haftungsausschluss

Alle Angaben erfolgen ohne Gewähr für Vollständigkeit oder Richtigkeit. Es wird keine Haftung übernommen für Schäden durch die Verwendung von Informationen aus diesem Online-Angebot oder durch das Fehlen von Informationen. Dies gilt auch für Inhalte Dritter, die über dieses Angebot zugänglich sind.

Schweizer Ingenieur und Architekt

Schweizerische Bauzeitung

Verlags-AG der Akademischen-technischen Vereine

104. Jahrgang 23. Oktober 1986 Heft 43/1986 Erscheint wöchentlich

Redaktion

«Schweizer Ingenieur und Architekt»

Rüdigerstrasse 11
Postfach 630, 8021 Zürich
Tel. 01/201 55 36

Redaktoren:
Balthasar Peyer,
leitender Redaktor
Dr. sc. techn. ETH/SIA

Bruno Odermatt,
dipl. Arch. ETH/SIA

Hans U. Scherrer,
dipl. Ing. ETH/SIA

Druck:
Offset + Buchdruck AG, Zürich

Nachdruck von Bild und Text,
auch auszugsweise, nur mit schriftlicher
Zustimmung der Redaktion
und mit genauer Quellenangabe.

Abonnemente

Schweiz:
1 Jahr Fr. 170.—
½ Jahr Fr. 89.50
Einzelnummer Fr. 6.50

Ausland:
1 Jahr Fr. 185.—
½ Jahr Fr. 96.—
Einzelnummer Fr. 7.50

Postcheck: «Schweizer Ingenieur
und Architekt», 80-6110 Zürich

Ermässigte Abonnemente für
Mitglieder des GEP, des BSA, der
ASIC, des STV und für Studenten

SIA-Normen und Dokumentationen
sind nur erhältlich
beim SIA-Generalsekretariat
Selnaustrasse 16, Postfach,
8039 Zürich, Tel. 01/201 15 70

Bestellungen für Abonnemente
und Einzelnummern sowie Adress-
änderungen von Abonnements
an die Redaktion; Adressänderungen
von SIA-Mitgliedern an das
SIA-Generalsekretariat

Anzeigenverwaltung

IVA AG für internationale Werbung

Hauptsitz:
Mühlebachstrasse 43
8032 Zürich
Tel. 01/251 24 50

Filiale Lausanne:
Pré-du-Marché 23
1004 Lausanne
Tel. 021/37 72 72

zum Titelbild



Der Ziegel atmet durch seine kapillaren Poren und schützt trotzdem hervorragend gegen die Unbill der Witterung. Dieses altbewährte, ausgereifte Baumaterial ermöglicht mit seinen zahlreichen Formen und Farben viel kreativen Spielraum bei der Planung und der Konstruktion des Daches.

Schweizerische Ziegelindustrie
Postfach 217, 8035 Zürich

Tonziegel – ein Stück Natur

Der gesunde Tonziegel entstammt einem natürlichen Rohmaterial, er wird geformt aus Lehm oder Ton und geht bei tausend Grad «durchs Feuer». Er altert «in Ehren» und bewahrt seine guten Eigenschaften während einem langen Leben.

Offizielles Organ:

Schweizerischer Ingenieur- und Architektenverein (SIA)

Gesellschaft Ehemaliger Studierender der ETH Zürich (GEP)

Schweizerische Vereinigung Beratender Ingenieure (ASIC)

Inhalt

Energietechnik

Energetische Sanierung und Mieter.
Von R. Kriesi, Zürich 1069

SIA-Energiepreis: Einfamilienhaus in Urnäsch.
Von U. Schäfer, Binz 1072

SIA-Energiepreis: Erdbedecktes Bürohaus.
Von K. Haas, Jona 1077

SIA-Energiepreis: Archives cantonales vaudoises. Par
L. Keller, P. Vogel, M. Collomb et G. Collomb, Lavigny et
Lausanne 1081

Sulzer-Energiesparhaus. Von H. Krüttli, Winterthur 1091

Werkstoffe

Instandstellen und Verstärken von Betonbauteilen.
Von J. Scherer, Widen 1086

Architektur

Evangelischer Kirchenbau im ökumenischen Kontext.
Von H. C. Werner, Dättlikon 1094

Wettbewerbe

Kulturelles Zentrum in Flims-Dorf GR (A). Mehrzweckanlage in Rorschacherberg SG (A). Neubau Staatsarchiv Luzern und Überbauung des ehemaligen Viehmarktareals in Luzern (A). Erweiterungsbauten Gewerblich-Industrielle Berufsschule Zug (A) 1096

Umschau

Industrie: Energiemanagement trotz sinkender Ölpreise. Auf die Gnade des Auslandes angewiesen sein? Energie sparen. Weltgrösstes Peltonkraftwerk. 2660 Franken Energiekosten pro Kopf und Jahr. 50 Prozent des industriellen Energiebedarfs gehen in die Branchen Chemie, Metall, Steine und Erden. Dieselmotoren mit BBC-Nutzturbinen. Stabilitätspolitik als Erfolgsrezept. Keine Maturitätsprüfungen 1990 im Kanton Zürich. Die neuesten Angebote der Ingenieurschule beider Basel (HTL). Mehr Studenten – Frauen im Vormarsch. Begeisterung über neuen Zürcher «Unipark». Erstmalige Verleihung des ITG-Preises 1097

SIA-Mitteilungen

Vielfältiges Angebot des SIA 1101

SIA-Fachgruppen

Die FMB im Jubiläumsjahr des SIA 1102

SIA-Sektionen

Aargau: SIA-Tag 1987 1102

Bücher

Unterirdisches Bauen. Lexikon Fachausdrücke des Stahlbaus 1102

B-Seiten

Wettbewerbe. Neu in der Tabelle. Wettbewerbsausstellungen. Aus Technik und Wirtschaft. Weiterbildung, Tagungen. Exkursionen. Fachmessen. Ausstellungen. Vorträge. Stellenvermittlung B 165-168

Im nächsten Heft

Umweltverträglichkeitsprüfung / Architekturfragen
(Änderungen vorbehalten)

Ingénieurs et architectes suisses

Adresse: En Bassenges, 1024 Ecublens, Tél. 021/47 20 98

No 21/1986

Le bois suisse

Forêt et société: une cohérence à retrouver, par
Philippe Vollichard 315

Le Programme d'impulsion en faveur du bois 317

Le nouveau bâtiment administratif du Centre dendrotechnique romand au Mont-sur-Lausanne 320

L'arbre au milieu de la maison – Essai d'interprétation architecturale 323

ebea

Kragplattenanschlüsse

V2A

(Ripinox) Cr Ni Nr.1.4301

V4A

(Ripinox) Cr Ni Mo Ti Nr.1.4571

- ★ Durchgehende Edelstahl-armierung
- ★ Norm- sowie Sondermasse
- ★ Einfache Bemessung mittels Diagramm
- ★ Wasserabweisende Isolation
- ★ Wirtschaftlich durch schnellen und einfachen Einbau
- ★ Entspricht den Vorschlägen zur neuen SIA-Norm 162

Siehe Seite 35 Art. 4.3.4 Ziff. 8

ebea

F. Brechbühler, Armierungsanschlüsse
Südstrasse 4, 3110 Münsingen
Tel. 031 92 53 53, Tx 911 726
Telefax 031 92 58 93

wo postforming aufhört ...

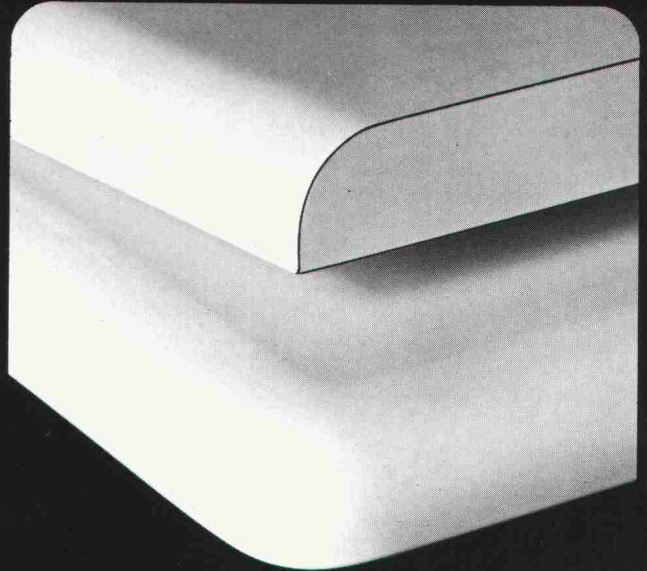

Wenn eine einfache Rundung für Ihr Holzbauteil nicht genügt. Wenn eine dreidimensionale Verformung und höchste Qualität verlangt werden.

Dann gibt es für Sie nur eine Lösung: Beschichtung mit Orsopal-Giessharz. Rundherum. Nahtlos. Zwei bis drei Millimeter stark. Das hält dauerhaft. Auch in feuchten Räumen.

... fängt Orsopal erst richtig an!



Dokumentation und Beratung durch:
Orsopal AG, 5742 Kölliken, 064 43 11 21

Über den Fortschritt bei der Verbindung gusseiserner Druckrohre:

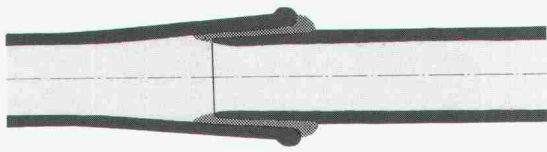

1854 Langmuffe. Dichtung: Diverse Materialien und Blei.

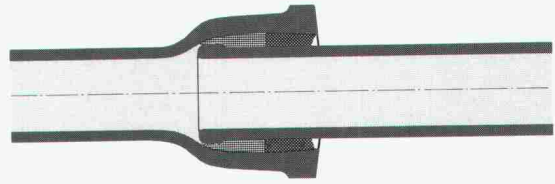

1890 Stemmuffe. Dichtung: Hanf. Mit Bleischutz gegen Feuchtigkeit/Verrottung.

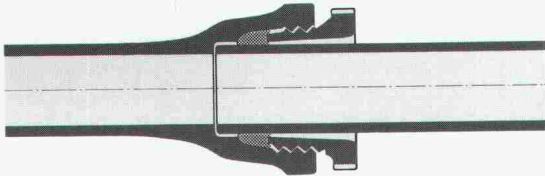

1933 Schraubmuffe. Dichtung: Gummiring. Grosse Verbreitung. Relativ teuer. Sicherung der Leitung mittels Betonsockel.

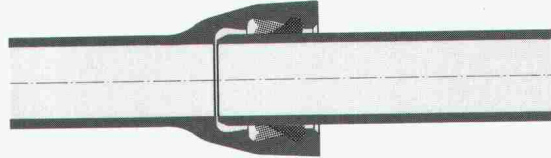

1960 Steckmuffe. Lippendichtung. Rationelle Montage. Auslenkung bis 6° . Ideal für grosse Distanzen.

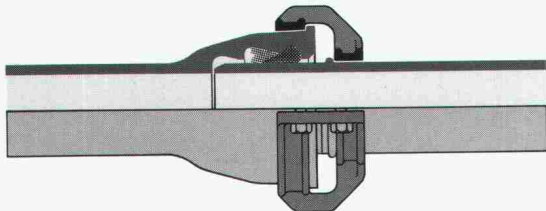

1974 Steckmuffe mit Schubsicherung 2502 SE. Lippendichtung. Schubsicherung mittels Klemmschelle und Schweisswulst. Sicher, aber relativ kompliziert.

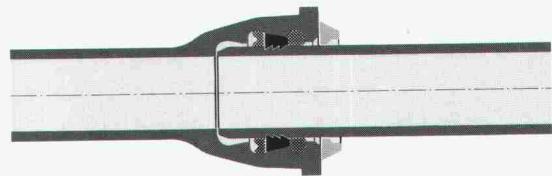

1980 Steckmuffe mit Schubsicherung DüRo. Dichtungsring mit Stahl-Verriegelungszähnen. Einfaches, preisgünstiges System. Druck nur bis 16 bar.

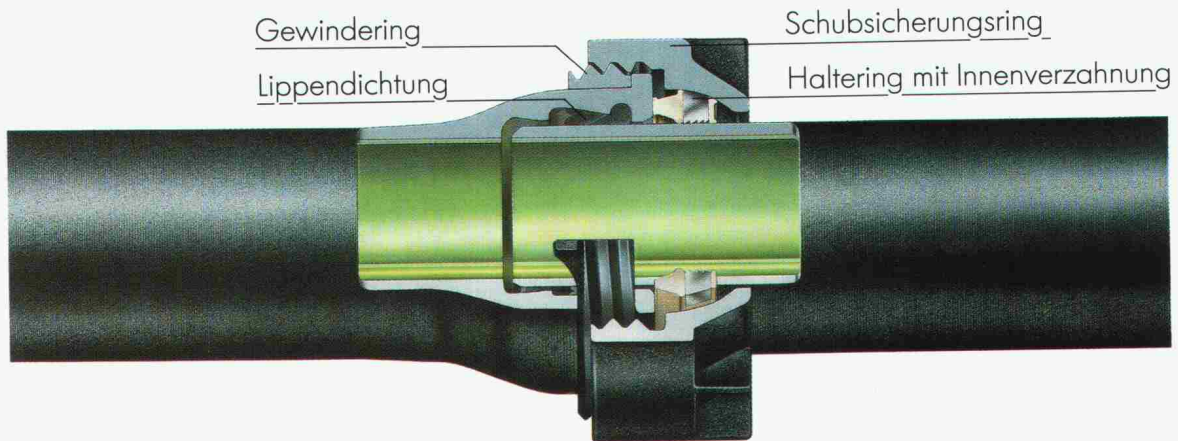

1986 Von Roll packt jetzt alle Vorteile in ein einziges Angebot: Steckmuffe mit Schubsicherung 2509 SE.

Steckmuffe mit Lippendichtung: Rationelle Montage. Dicht. Druck bis 40 bar.
Schubsicherung 2509 SE: Komp. . Einfache Montage (ohne Schweisswulst).
Elektrisch leitend (2000 A) oder wahlweise isolierend. Auslenkung 3° .

Wenn die Kriterien **Sicherheit** (dicht, bruchsicher, druckresistent) und **Wirtschaftlichkeit** (keine Betonsockel, Einsatz der Rohrklassen K=9 oder K=10) entscheidend sind, dann erhalten Sie bei Von Roll das Optimum.

Verlangen Sie die technische Dokumentation!

vonRoll

Von Roll AG, Departement Druckrohre
2763 Choindez

Schicken Sie mir bitte die technische Dokumentation.
Name _____
Firma _____
Strasse _____
PLZ/Ort _____
Einsenden an: Von Roll AG
2763 Choindez

Sikaplan. Top of Switzerland

•••
HSB, Zürich



**Nerven
sparen.**

Allzuvieles zerrt uns heute unnötig an den Nerven. Deshalb sollte man doch jede Möglichkeit nutzen, um sich wirkungsvoll zu entlasten.

Beim Garagenbau zum Beispiel. Mit den SEMA Beton- und Energiegaragen aus dem modernsten Schweizer Werk.

Da brauchen Sie sich um nichts zu kümmern. Von Ihnen die Aufgabenstellung, von uns den Rest. Und die Garantie, dass alles klappt. Termingerecht. Kostenbewusst.

**Die problemlosen
Schweizer Betongaragen.**



Beton- und Energiegaragen
4702 Oensingen, 062 76 22 77

B&S

Herausragend. Seit über 75 Jahren halten wir, was wir versprechen: Wir halten dicht. In der Bauchemie sind wir als Schweizer Unternehmen weltweit führend und für sichere Abdichtungen bekannt.

Sikaplan heisst unser durch und durch durchdachtes Dachsystem. Es erfüllt selbstverständlich alle Ihre Erwartungen bezüglich Flexibilität, Dauersicherheit und problemloser Verlegbarkeit. Ob für einen Neubau oder eine Sanierung.

Wir bieten Ihnen aber mehr. Zum einen die Gewissheit, ein Schweizer Produkt erster Qualität einzusetzen, das permanent geprüft und getestet wird. Zum andern die Beratung eines erfahrenen Partners, dem keine Dachform fremd ist (Referenzen: Tages-Anzeiger, Zürich; K-3000, Zürich; IKEA, Itingen; Patria, Bellinzona; Papierfabrik Cham; usw.). Und last but not least unseren gewohnt persönlichen Service!



Verlangen Sie unsere Dokumentation.

Sikaplan. Das dichte Dach der Dächer.

Sika AG
Geschäftsbereich
Flexible Abdichtungen
Postfach
CH-8048 Zürich
Telefon 01/62 40 40
Telex 822 254 sik ch
Telefax 01/432 33 62

Ich möchte
Sikaplan.
Das dichte Dach
der Dächer
kennenlernen.

Schicken Sie mir deshalb
△ Ihre Dokumentation über die Sika-Dachsysteme.
△ Einen Ihrer Dach-Fachberater.

Name _____
Firma _____
Strasse _____
PLZ/Ort _____
Telefon _____

Bitte einsenden an SIK A AG, Postfach, 8048 Zürich.



Togni & Partner, Biel

**Rolladen · Fenster ·
Tore · Fassaden ·**

HARTMANN + CO AG

Gottstattstrasse 18-20, 2500 Biel 4, Telefon 032 42 01 42

**So unterschiedlich ein Bauwerk
aussehen mag: HARTMANN bietet
integrierte Lösungen im ganzen
Fassadenbereich aus einer Hand.
Zuverlässigkeit von der Projektie-
rung über die Ausführung bis zur
Wartung.**

**12 Filialen in der ganzen Schweiz
- bestimmt auch eine in Ihrer
Nähe.**

**Abteilung für Lärmbekämpfung:
Schalldämpfung und Raumaku-
stik hauptsächlich für Industrie.**

Bitte informieren Sie uns über

das ganze Verkaufsprogramm

Rolladen

Fenster für Neu- und Altbauten

Tore

Fassaden

Lärmbekämpfung

NAME _____

FIRMA _____

PLZ/Ort _____

TEL. _____

Bitte einsenden an:
HARTMANN + CO AG, 2500 Biel 4



Wer mit Fenstern* zu tun hat ...

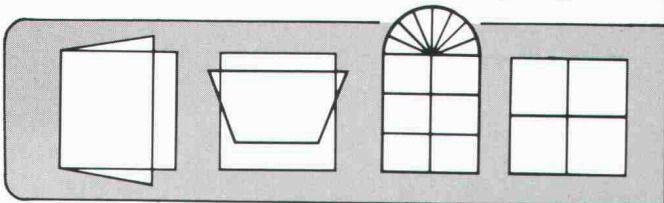

braucht Partner,** auf die Verlaß ist.

*Thyssen Fenstersysteme garantieren:

- optimale Detaillösungen für sämtliche schweizer Baukonstruktionen;
- beste Wärme- und Schalldämmung
- alle Fensterformen und -arten herstellbar.



*Thyssen Verarbeiter sind qualifizierte Fensterfachbetriebe, in allen schweizer Regionen vertreten.

BAT 2000 SA, 1920 Martigny 3942 Raron	Tel. 026/ 2 80 83 Tel. 028/44 17 18
Biberbau AG, 8836 Biberbrugg	Tel. 055/53 27 28
Flüeler AG, 7050 Arosa	Tel. 081/31 12 45
Hediger AG, 5102 Rapperswil	Tel. 064/47 19 41
Kufag AG, 4665 Oftringen	Tel. 062/41 42 65
Schneebeil & Co. AG, 4054 Basel	Tel. 061/54 22 41
Société Technique SA, 2000 Neuchâtel	Tel. 038/25 52 80
Veragouth SA., 6911 Bedano	Tel. 091/93 14 41

Fünf Thyssen Verarbeiter erhielten als erste das schweizer VKI Gütezeichen für Kunststoffenster.



INFO-SCHECK Verlangen Sie weitere Auskünfte und Unterlagen:

Name: _____

Straße: _____

PLZ/Ort: _____

A1



THYSSEN POLYMER GMBH

Anzinger Str. 1 · 8000 München 80 · Tel. 0 89/4 13 51

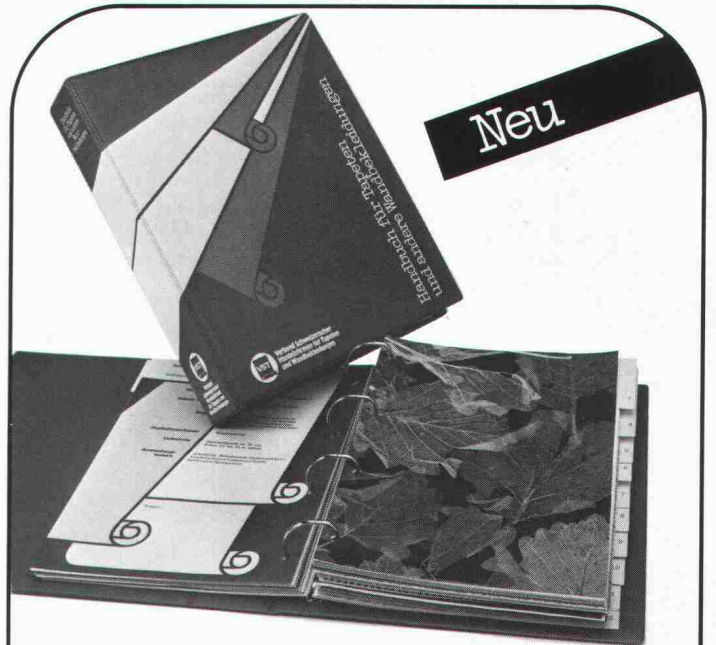

Neu

Soeben erschienen in praktischer und gefälliger Aufmachung, das

Handbuch für Tapeten und andere Wandbekleidungen

Ein unentbehrliches Werk für den Profi und solche die es werden wollen:
Architekten, Innenarchitekten - Maler und Tapezierer - Innendekorateur - Architekturstudenten - Lehrling

Im handlichen Ordner sind alle zur Zeit auf dem Markt befindlichen Wandbekleidungen übersichtlich zusammengefasst. Jedem Materialmuster liegt ein Datenblatt gegenüber mit Materialbeschreibung, Lieferform, Anwendungsmöglichkeiten. Natürlich fehlen auch Hinweise über Verarbeitung und Preise nicht. Sicher Sie sich Ihr Exemplar aus der Erstauflage. Es wird Ihnen sofort mit Einzahlungsschein zum Einstandspreis von Fr. 24.- je Stück inkl. Porto und Verpackung zugestellt.

VST
Verband Schweizerischer Handelsfirmen für Tapeten und Wandbekleidungen

Bestellschein

bitte einsenden an: Sekretariat VST
Postfach 68, 3000 Bern 6

Ja, Ihr «Handbuch für Tapeten und andere Wandbekleidungen» interessiert mich. Senden Sie mir bitte _____ Stück zum Einstandspreis von Fr. 24.- je Stück, inkl. Porto und Verpackung. Ich bezahle mit Einzahlungsschein nach Erhalt.

Name/Vorname: _____

Firma: _____

Adresse: _____

PLZ/Ortschaft: _____

Datum: _____

Unterschrift: _____

SIA

Was Elektro-Winkler mit »confotherm«-Heizkabel alles für Sie machen kann.

Es ist erstaunlich, wie vielseitig und vorteilhaft die Anwendung von **confotherm** in der Praxis ist. So wie Elektro-Winkler mit Heizkabel z.B. Fussbodenheizungen plant und realisiert, werden Sie kaum eine bessere und günstigere Lösung finden. Das gleiche gilt für alle Fälle, wo Dachrinnen, Abläufe, Treppen, Terrassen, Strassen und Zufahrten von Eis und Schnee befreit werden müssen. Die Erfahrung von Elektro-Winkler mit Heizkabel bringt immer eine bessere Lösung. So oder so. Wenn es sein muss, sogar fixfertig. Anruf genügt.



Elektro-Winkler & Cie AG

8152 Glattbrugg, Industriestr. 34, Tel. 01-810 40 40

EW 532



Der Komfort-Leiseläufer von ORION

42-48 dB(A) | 20 cm flach!
Für Ladenlokale, Einkaufszentren, Ausstellungsräume, Werkstattbüros und niedere Räume.
In allen RAL-Farben erhältlich.



Deckenventilator «Energie»

Kostenlose Nutzung der Deckenwärme!
Optimalste Wirtschaftlichkeit durch dynamisch betriebene Anlage. Grosse Wurfweiten für Hochregallager und hohe Hallen.

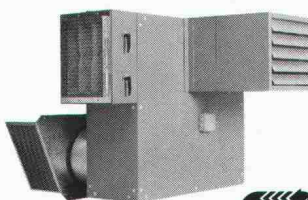

Neue Wärmerückgewinnung für Luftheizapparate

Rückgewinnung von 50-60%.
Wärmerückgewinnung-Gerätekosten von weniger als Fr.3000.-



ORION AL-KO AG

Bitte senden Sie uns Ihre Gratis-Dokumentation über

- Komfort-Leiseläufer
- Deckenventilator «Energie»
- Wärmerückgewinnung

Adresse: _____

Einsenden an: **ORION AL-KO AG, Postfach, 8037 Zürich**



Werner Maag AG, Zeltweg 44



**8032 Zürich, Tel. 01 / 251 7580 / 81
Telex 58675**

WM-ENTWÄSSERUNGSTECHNIK

1 Dachwasserablauf aus Guss «PASSAVANT»

ein- oder zweiteilig, höhenverstellbar mit Aufsatzringen. Kugel- oder Flachrost, begehbar oder befahrbar, rund und quadratisch. Nicht nur Klebefläche, sondern kraftschlüssige Verbindung durch Flanschring. **Vom VSA empfohlen.** Mit senkrechtem oder seitlichem Abgang.

1

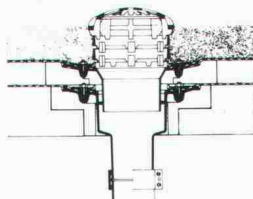

2

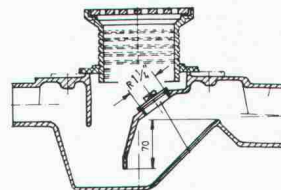

2 Bodenwasserablauf «PASSAVANT»

höhen- und seitenverstellbar; ein-, zwei- oder dreiteilig. Aufsatzstücke mit CrNi-Rosten. **Vom VSA empfohlen.** Abgang seitlich oder senkrecht.

3 Fettabscheider «PASSAVANT»

Aus Guss, Stahl, GFK, Stahlbeton. 2 bis 40 l/s Leistung. Auch mit automatischer Spül- und Entleerungsvorrichtung. **Vom VSA empfohlen.**

3



4

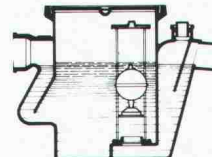

4 Öl- und Benzinabscheider «PASSAVANT»

0,5 bis 500 l/s Leistung. Aus Guss, Stahl, Stahlbeton. Ölunfallsicherung, Alarmanlage, Nachreinigung durch Koaleszenzfilterstufe. **Vom VSA empfohlen.**

5 FI-Schachtabdeckungen aus Aluminium, verzinktem Eisenblech und Chromstahl

mit wählbarer Oberfläche, formschön, leicht und preisgünstig. Normalausführung und wasserdicht. Auch mit Riffelblechdeckel lieferbar.

Begehbar und befahrbar bis 400 kN.

5

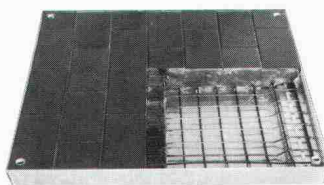

Adresse: _____

SIA 60

«Gerade auch bei diesem Siedlungsbau

hat uns das CRET-Dornsystem erlaubt, rationell,

«kostengünstig und sicher zu bauen.»



**Überbauung «Egghölzli» Muri/Bern.
4 MFH mit 62 Wohneinheiten, eine
Autoeinstellhalle. Statik: Ingenieure
Emch + Berger AG, Bern**

Max Bucher, Ingenieur bei Emch + Berger:
«Durch die Verwendung von CRET-Querkraftdornen bei den Deckendilatationen in der Autoeinstellhalle konnten die Gerbergelenke weggelassen werden, was eine einfachere Schalung und Armierung im Deckenrandbereich zuließ. Die vorgefertigten Balkonplatten wurden mit CRET-Querkraftdornen an der jeweiligen Deckenstirne befestigt. Nebst rationellerer Arbeitsweise konnte so eine durchgehende thermische Isolation zwischen Balkon und Haus erreicht werden. Auch für die Verbindung Schrägdächer in Ortbeton/Brandmauern wurden CRET-Querkraftdorne verwendet. Dieses Verankerungssystem gewährleistet eine gleichmässige Kraftaufnahme und die Bewegung der Konstruktion infolge Temperatureinfluss.»

Laufende Materialprüfungen sowie strenge interne Kontrollen gewährleisten die optimale Sicherheit von CRET-Querkraftdornen.

Wer achtjährige Erfahrung auf diesem Gebiet, technische Beratung durch Spezialisten, übersichtliche Dokumentationen und einfache Montage zu

schätzen weiss, der spart mit dem CRET-Dornsystem Zeit und Geld.

Verlangen Sie unsere Dokumentation!

F.J. Aschwanden AG
3250 Lyss
Telefon 032 84 47 41



CRET-Querkraftdorne – international ausgezeichnet – sind eine Eigenentwicklung und -produktion von Aschwanden. Darum auch die kurzen Lieferfristen von 1 bis 2 Tagen. Die nach der Plastizitätstheorie berechneten Belastbarkeitswerte sind zusätzlich in mehreren Versuchsreihen ausgetestet worden, welche deren Richtigkeit bestätigen.

DORNSYSTEM 
CRET® 
Aschwanden
Sicher ist sicher.



Zum Beispiel in Sportanlagen die Energiekosten kleinhalten. Schwimm- und Sporthallen mit Duschanlagen, Heizung und Kantine? Kein Grund für überhöhte Energiekosten. Shell Flüssiggas ist sofort einsetzbar und deshalb für den stundenweisen Sportanlagen-Betrieb besonders sparsam. Es lässt sich überall installieren, ohne grosse Umbauten. Schon schaffen Sie wohlthuende Wärme, heisses Wasser (auch für Münzduschen) und eine perfekt funktionierende Kantine. Kostensparend und umweltfreundlich. Und weil wir unser Gas in der Schweiz produzieren und an 1600 Stellen verkaufen, ist

**Shell Flüssiggas
immer überall dort,
wo Sie es brauchen.**

(Auskünfte und
Prospekt über
Tel. 01/206 21 11)



... sofort ... Raumlösungen



Der Schulpavillon für die Sekundarschule Riggisberg wurde von **megert III** in Zusammenarbeit mit dem ortsansässigen Architekten innerhalb von 3 Monaten geplant und bezugsbereit erstellt.

megert III - Gebäude lösen Raumprobleme rasch und wirtschaftlich. Es müssen keine bauphysikalischen Kompromisse gemacht werden:

- k-Wert unter 0,4
- dreifache Isolierverglasung

megert III baut individuell – den Bedürfnissen entsprechend – aber mit System.

Prüfen Sie unsere Leistungsfähigkeit, verlangen Sie kostenlos unser verbindliches Angebot.

megert III

Megert und Frutiger Holzbau AG

Töpferweg 16 3613 Steffisburg Station
Telefon 033 39 77 77

Bon

- Ich wünsche Ihre Dokumentation
 Ich wünsche Ihre persönliche Beratung

Name/Vorname _____

Firma _____

Adresse _____

PLZ/Ort _____

Telefon _____

Einsenden an:

megert III Megert und Frutiger Holzbau AG

Töpferweg 16, 3613 Steffisburg Station

Wer macht was?

Abdichtungen

Starr im Dünnschichtverfahren

BAUSCHUTZ AG, 8048 Zürich
Bristenstr. 10, Tel. 01 / 432 11 30

BENZ AG, Kunstharzbeläge und
Bautenschutz. Bändlistrasse 31,
8064 Zürich, Tel. 01 / 64 50 24
ab 26.8.86 neue Tel.-Nr. 01 / 432 50 24

Abdichtungen

KUNSTSTOFF-TECHNIK, 8041 Zürich
Leimbachstr. 38, Tel. 01 / 482 88 88
Wassereinbrüche und Feuchtigkeit

STUMP BOHR AG, 8032 Zürich
Abt. Bautenschutz
Mühlebachstr. 20, Tel. 01 / 252 56 22

TRITON AG, 8048 Zürich
Badenerstrasse 849, Tel. 01 / 62 55 22
Wasserdichte Verputze und
Fugenbandsysteme

Akustik

SCHNEIDER DÄMMTECHNIK AG
8401 Winterthur, Tel. 052 / 89 21 21
Beratung, Messungen, Schwin-
gungs-/Schallschutzkomponenten

Angewandte Hydrologie/Tracerhydrologie

NATURAQUA, Tel. 031 / 44 35 71
Thunstr. 101a, 3006 Bern

Angewandte Klimatologie/Meteorologie

METEOTEST, Tel. 031/23 74 17
Hallerstr. 50, 3012 Bern

Architekturmodelle

ATELIER EBER, 5400 Ennetbaden
Schlierenstr. 46, Tel. 056 / 22 14 50

ATELIER 7, M. Fricker
Klosbachstrasse 123, 8032 Zürich
Tel. 01/47 92 67

LÜCHINGER Modellbau
9113 Degersheim, Tel. 071 / 54 15 22

SCHALK MODELLBAU AG
8050 Zürich, Tel. 01/302 64 11
5430 Wettingen, Tel. 056/27 10 80

Werner Schnüriger, 8953 Dietikon
Moosmattstr. 16, Tel. 01/740 27 57

Modellbau Zaborowsky
Inhaber D. Raffainer
Neumarkt 10, 8001 Zürich
Tel. 01/252 22 16

Asbestentfernung Brandabschottungen

Reichenberger AG, 6038 Gisikon
Reuss-Strasse 9, Tel. 041 / 91 02 22

Bauaustrocknung

Roth-Kippe AG, 8055 Zürich
Gutstrasse 12, Tel. 01 / 461 11 55

Baugrunduntersuchungen

BBL Baulaboratorium AG
4132 Muttenz/Basel, Tel. 061/61 33 14

Baugrunduntersuchungen

CSD COLOMBI SCHMUTZ DORTHE AG
3097 Liebefeld/Bern, Tel. 031/53 64 12
1052 Le Mont-s.-Lausanne, 021/37 12 41
1700 Fribourg, Tel. 037/22 76 66
5000 Aarau, Tel. 064/24 66 22
4410 Liestal, Tel. 061/91 24 28

GEOTEST AG
(s. Geologie - Geotechnik - Geophysik)

K+S P. KIEFER + R. STUDER AG
4153 Reinach BL, Tel. 061/76 94 76

SIEBER CASSINA + Partner
Beratende Geologen und Ingenieure
8008 Zürich, Tel. 01/252 75 60
4600 Olten, Tel. 062/32 15 85
3006 Bern, Tel. 031/44 08 68

Beton- und Naturstein- Untersuchung

GEOTEST AG
(s. Geologie - Geotechnik - Geophysik)

Betonsanierungen

BENZ AG, Kunstharzbeläge und
Bautenschutz. Bändlistrasse 31,
8064 Zürich, Tel. 01 / 64 50 24
ab 26.8.86 neue Tel.-Nr. 01 / 432 50 24

Gunit, Spritzbeton, Sandstrahlen
E. LAICH SA, 6671 Avegno,
Tel. 093 / 81 17 22

STUMP BOHR AG, 8032 Zürich
Abt. Bautenschutz
Mühlebachstr. 20, Tel. 01 / 252 56 22

TRITON AG, 8048 Zürich
Badenerstrasse 849, Tel. 01 / 62 55 22
Betonsanierungen

Brandschutzdämmungen

SCHNEIDER DÄMMTECHNIK AG,
8401 Winterthur, Im Hölderli 26
Tel. 052 / 89 21 21

Briefkasten

Gitterrost-Vertrieb WALTER ALBIEZ AG
8031 Zürich, Tel. 01 / 44 55 70

CAD

RZW DR. WALDER + PARTNER AG
Rechenzentrum und Softwarehaus
3073 Gümligen, Tel. 031 / 52 69 62
8032 Zürich, Tel. 01 / 252 86 63

Datenverarbeitung

INSER AG, Beratende Ing. für EDV
Rechen- und Zeichenzentrum
3097 Liebefeld, Tel. 031 / 59 20 88

EDV-Problemlösungen

FIDES Rechenzentrum,
8004 Zürich, Tel. 01 / 249 27 63
Hardware: Personalcomputer allein
oder in Verbindung mit RZ
Software: Grösstes Angebot an
Schweizer Rechen- und Zeichen-
programmen für Bauingenieure und
Architekten

MICHELS DATENTECHNIK
8820 Wädenswil, Tel. 01 / 780 34 51
Software für den Heizungstechniker

Erschütterungs-Messungen

CSD AG (s. Baugrunduntersuchungen)
GEOTEST AG
(s. Geologie - Geotechnik - Geophysik)
K+S P. KIEFER + R. STUDER AG
4153 Reinach BL, Tel. 061/76 94 76

Expertisen/Beweisaufnahmen

Maschinenindustrie / Elektroindustrie
Bauindustrie / Beschichtungsindustrie
Schneider & Partner AG, 6006 Luzern
dipl. Ingenieure ETH/SIA/HTL
Tel. 041 / 31 24 52 oder 31 35 15
Unternehmensberatung / Ing.-Büro

Faltwände - Holzfalttüren

LIENHARD SÖHNE AG, 8038 Zürich
Albisstr. 131, Tel. 01/482 12 90

Farbkopien

Photomechanisch, Plandruck oder
Offset, in allen Formaten.
Kostenlose Beratung.
Aerni-Leuch AG, Bereich Repro
Sportweg 34, 3097 Liebefeld BE
Tel. 031 / 53 93 81

Fassadenplanung

Metallbau-Planung J. F. Meyer AG
6006 Luzern, Seeburgstr. 20
Tel. 041/31 20 88

Feuchtigkeitsmessgerät

Schieritz & Hauenstein AG
Finkelerweg 32, 4144 Arlesheim
Tel. 061 / 72 10 60

Fiberskopie

Hohlraumkontrollen jeder Art
SPI AG, Ipsach, Tel. 032 / 51 71 58

Geologie - Geotechnik - Geophysik

CSD AG (s. Baugrunduntersuchungen)

Geologie - Geotechnik - Geophysik

GEOTEST AG
3052 Zollikofen, Tel. 031 / 57 20 74
9008 St. Gallen, Tel. 071 / 24 87 10
8955 Oetwil a.L., Tel. 01 / 748 26 85
6010 Kriens LU, Tel. 041 / 45 46 66
1785 Cressier FR, 1037 Etagnières VD

Geotechnik

Dr. H. HALTER, dipl. Ing. ETH/SIA
Grund- und Dammbau, Erdbaulabor
Ekkehardstr. 25, 8006 Zürich
Tel. 01 / 362 56 28

Ingenieurbüro G. MUGGLIN AG
Beratung, Untersuchungsprogramme,
Planung, Berechnung, Überwachung
in Grundbau, Bodenmechanik und
allgem. Tiefbau. Schösslistr. 24a,
8044 Zürich, Tel. 01 / 251 48 62

Holzbeizarbeiten

Amstutz & Sahli AG, 8032 Zürich
Chem. Holzbeizerei und Spritzwerk
Hofackerstrasse 11A, Tel. 01 / 53 50 40

Holzschutzmittel

Dr. R. MAAG AG, 8157 Dielsdorf
Tel. 01/855 11 11
Color xex, Xerotin, Xylosan

Injektionen

BAUSCHUTZ AG, 8048 Zürich
Bristenstr. 10, Tel. 01 / 432 11 30

BENZ AG, Kunstharzbeläge und
Bautenschutz. Bändlistrasse 31,
8064 Zürich, Tel. 01 / 64 50 24
ab 26.8.86 neue Tel.-Nr. 01 / 432 50 24

STUMP BOHR AG, 8032 Zürich
Abt. Bautenschutz
Mühlebachstr. 20, Tel. 01 / 252 56 22

Isolierungen

SCHNEIDER DÄMMTECHNIK AG
8401 Winterthur, Im Hölderli 26
Tel. 052 / 89 21 21

Isolierenelemente LEGATHERM Steildach/Estrichboden

LEGANORM AG, 8400 Winterthur
Feldstr. 31, Tel. 052/25 26 16

Kanalisationen

Krähenmann AG / Kasapro AG
Kanalunterhalt und -sanierungen
9202 Gossau SG, Tel. 071 / 85 35 11

Kanal-Reparaturen

KUNSTSTOFF-TECHNIK, 8041 Zürich
Leimbachstr. 38, Tel. 01 / 482 88 88

Kunststoff-Dichtungsbahnen

Über 30 Typen Sarnafil für Bauwerk-
schutz, Umweltschutz und Textile
Bauten.
Sarna Kunststoff AG
6060 Sarnen, Tel. 041 / 66 99 66

Lager- und Betriebs-einrichtungen

AROX AG, Lager- und Betriebs-
einrichtungen
6284 Sulz-Gelfingen, Tel. 041 / 85 27 22

Lärmexpertisen

BMP Dr. Pelli + Co., 8027 Zürich
Splügenstr. 3, Tel. 01 / 202 21 51
Aussenlärmrechnungen, Projektie-
rung von Schutzmassnahmen

Lärmschutz

Siegfried Keller AG, Wallisellen
Lärmschutz Büro und Lager:
Zürichstr. 38, 8306 Brüttsellen
Tel. 01/833 02 81

Luftreinhaltung

BMP Dr. Pelli + Co., 8027 Zürich
Splügenstrasse 3, Tel. 01 / 202 21 51
Emissions- und Immissionsberech-
nungen (UVP, Kataster, Herkunft und
Auswirkungen, Prognosen)

Fachfirmen- verzeichnis

Materialprüfung

BBL Baulaboratorium AG
4132 Muttenz/Basel, Tel. 061/61 33 14

Mauerentfeuchtungen

BAUSCHUTZ AG, 8048 Zürich
Bristenstr. 10, Tel. 01 / 432 11 30
STUMP BOHR AG, 8032 Zürich
Abt. Bautenschutz
Mühlebachstr. 20, Tel. 01 / 252 56 22

Metallbau

Surber-Metallbau AG, 8004 Zürich
Hohlstrasse 211, Tel. 01 / 242 25 25
Metallfassaden, Metallfenster,
Schallschutzfenster, Metalltüren,
Brandschutzabschlüsse

Metall-Normtüren

Brander AG, 8162 Steinmaur
Tel. 01/853 06 22

Natursteine

J. und A. Kuster, Steinbrüche AG
8807 Freienbach, Tel. 01/784 25 25
P. DE ZANET + Co. AG
8730 Uznach, Tel. 055 / 72 28 44

Oberlichter/Verglasungen

TUCHSCHMID AG
8500 Frauenfeld, Tel. 054 / 26 11 11

Pfahlprüfungen

GEOTEST AG
(s. Geologie - Geotechnik - Geophysik)

Plan-Rollen

TUPAK-SERVICE
4922 Bützberg, Tel. 063 / 43 19 69

Pumpen

Bieri Pumpenbau AG
Biral International
3110 Münsingen, Tel. 031/92 92 11

GRUNDFOS PUMPEN AG
8117 Fällanden
Tel. 01/825 29 25, Telex 59928

HÄNY & CIE. AG, Pumpen- und
Wasseraufbereitungsanlagen
8706 Meilen, Tel. 01/925 11 31

PUMPENBAU SCHAFFHAUSEN AG
8200 Schaffhausen, Tel. 053/4 30 21

K.Rütschi AG, Pumpenbau, 5200 Brugg
Tel. 056/41 04 55, Telex 825 130

SOMMER SCHENK SUISSE
Pumpenbau, 5213 Villnachern
Tel. 056/43 13 63

Pumpen/Armaturen

KSB Zürich AG, 8031 Zürich,
Tel. 01/44 99 33

Rohrnetzsanierungen

nach dem P.I.M.-Verfahren
für Gas und Wasser
ROHRTECH AG, 8500 Frauenfeld
Tel. 054 / 22 22 69

Schalldämmende Bauelemente

Das Fachwerk «Schalldämmung»
zeigt einfach, klar und sicher wie man:
Türen, Trennwände, Holzbalkendecken,
Dächer, Aussenwände (Holzbau),
Rolladenkästen usw. konstruiert bzw.
saniert. Zu beziehen für Fr. 55.- bei
HAWA AG, 8932 Mettmenstetten
Tel. 01 / 767 14 71

Schallschutz- und Schwingungstechnik

AIR-LOC Schrepfer AG, Esslingerstr. 21
8618 Oetwil am See, Tel. 01 / 929 22 66

ANGST + PFISTER, 8052 Zürich
Thurgauerstr. 66, Tel. 01/301 20 20

PAUL SCHWAB AG, Säntisstrasse 7
8134 Adliswil, Tel. 01 / 710 02 22

Sprengen

Sprengen! Abbruch, Aushub, Material-
gewinnung, Felssanierungen, Spreng-
beratung, Überwachungen, Beratung
bei Devisierungen, Expertisen
BEREUTER SPRENG AG
8604 Volketswil, Tel. 01 / 945 67 59

Spritzbeton

Gunit, Sandstrahlen
E. LAICH SA, 6671 Avegno
Tel. 093 / 81 17 22

Thermolackierungen

Thermolackierwerk Waltenspül AG
6142 Gettnau LU, Tel. 045/81 20 51

Trennwände - Werkkabinen

Verstellbare Blättler-Wände
schallsoliert, feuerbeständig
BLÄTTLER AG, Holz- und Metallbau
Industriestr. 1, 8117 Fällanden
Tel. 01/825 43 85

Treppen

COLUMBUS-TREPPEN AG
9245 Oberbüren, Tel. 073/51 37 55
Spindeltreppen aus Holz und Alu,
Scheren- und Holzschiebetreppen

Ungezieferbekämpfung

Ketol AG, Abt. Insecta-Service
8157 Dielsdorf ZH, Tel. 01/853 05 16

Unterquerungsarbeiten mit Stahl- und Eternit- rohren bis 1000 mm Ø

für Kanalisation und Werkleitungen
TRENCHAG AG, 8305 Dietlikon
Tel. 01/833 22 05

Vorfabrizierte Armierungen

Mit fi-Rista-Elementen armeren Sie
wirtschaftlicher
NEU! fi-Ripa-Anschlusskorb
DRAHTWERKE FISCHER AG
5734 Reinach
Tel. 064/71 15 55, Telex 981 532 dwf ch

Was hat...



... ein Frühstücks-Ei
mit einem PLEWA-
Kamin gemeinsam?

Es ist dreischichtig!*

* PLEWA-isofix-Kamine werden dreischichtig in nur
zwei Teilen geliefert. Ein technisch ausgereiftes
System: Glasiertes PLEWA-Schamotterrohr als Innen-
futter; hochwertige PLEWA-Mineralwolleisolation
werkseitig am Innenrohr montiert; Mantelstein aus
Leichtbeton.

PLEWA-Kamine sind versottungssicher, montageleicht
und preisgünstig.

Unser Lieferprogramm:

- PLEWA-isofix-Montagekamine
- PLEWA-Kamine geschosshoch
- PLEWA LAS (Luft-Abgaskamin-System)
- FORNAX-Stahlkamine
- PLEWA-Kaminsanierungen (in Stahl oder
Schamotte)

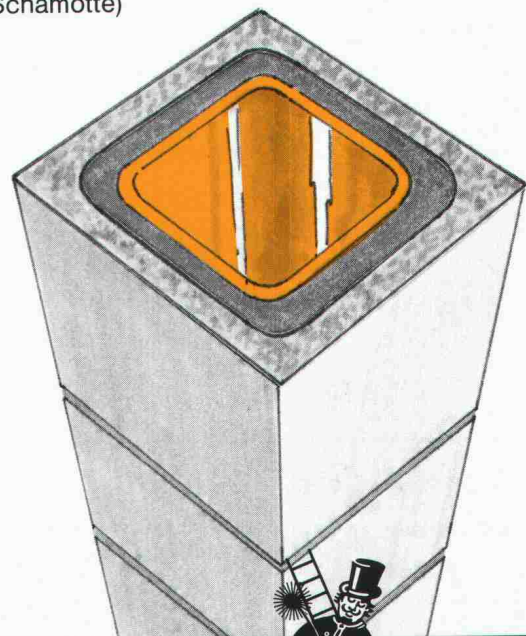

PLEWA

Kamine

Fornax AG, Flugplatzstrasse, 2540 Grenchen,
Telefon 065/52 53 43

Wincro-Suregrip V2A/V4A

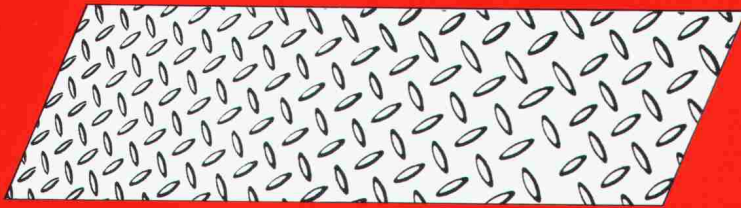

Riffelblech aus korrosions-
beständigem Stahl
Blechstärke 1/2/3/4,5/6 mm

V2A-CrNi/V4A-CrNiMo

Dywidag-Technik 8340 Hinwil/ZH, Tel. 01 937 10 20

SpannStahl AG

**Damit das Wetter nicht
macht was es will...**

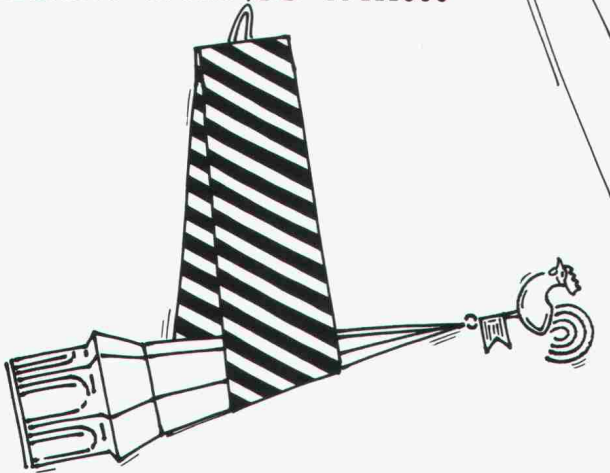

Schliesslich muss alles seine
Ordnung haben. Mit einer
Wetterfahne kann nichts mehr
schiefehen.
Schon gar nicht, wenn sie von
Frey + Egle sicher auf dem Kirch-
turm plziert wird.
Richtungsweisend für Montage-

und Hebearbeiten in jeder Höhe ist
Frey + Egle AG. Dank unserer
grossen Erfahrung und unserem
grossen Angebot an
Hydraulikkranen von 13 - 150
Tonnen und Crane-Air-Bridge-
Arbeitsbühnen.

FREY+EGLE

— der starke Arm

Frey + Egle AG
Autokranbetriebe
Schötz und Emmenbrücke LU
Telefon 045 71 15 15
Postadresse: 6247 Schötz

PROFESSIONELLE ELEKTRONIK



**Diebstahl-Über-
wachung EAS**

Industrievideo



**Videoüberwachung
und Türvideo**

Basel 061 26 63 66
Glattbrugg 01 810 15 41
Reinach 061 76 80 80
Horw 041 47 21 41
Lamone 091 59 45 32
St. Gallen 071 25 37 28

RADIO TV SIEINER
PROFESSIONELLE ELEKTRONIK

Installation und Service
durch unsere Spezialisten in
22 Servicestellen in der gan-
zen Schweiz.

Repoxit AG · Helgenstr. 21 · Postfach · 8403 Winterthur · 052 27 17 21

REPOXIT

Die Bodenmacher aus Winterthur.

Kunstharz • Hartsteinholz • Hartbeton

Verfliesen auf Styrodur®-Fliesenelementen. Sauber, schnell und rationell.

Styrodur-Fliesenelemente – die unverfliesten Schaumstoffplatten aus extrudiertem Polystyrol. Beidseitig mit glasgewebeverstärktem Mörtel beschichtet.

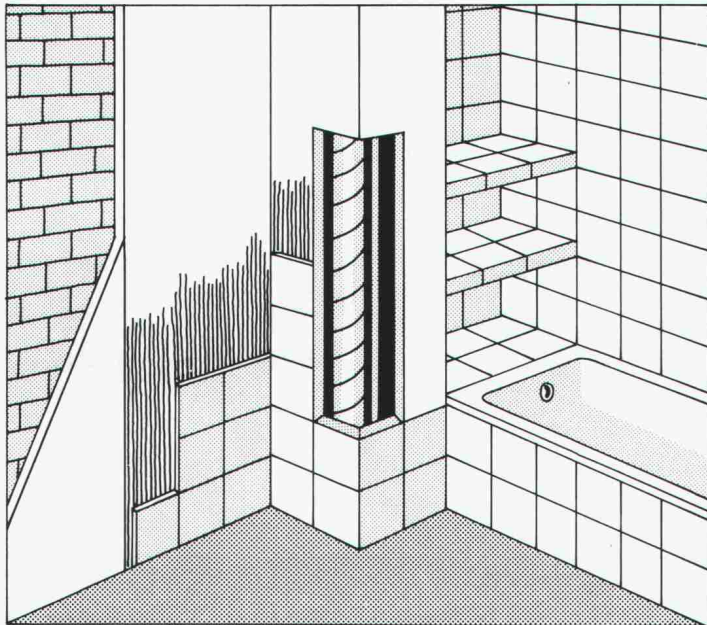

- Der ideale Untergrund für Fliesenverlegung im Dünnbettverfahren.
- Feuchtigkeitsunempfindlich und leichtgewichtig.
- Auf jedem Untergrund sauber und problemlos anzubringen.
- Ideal auch für Altbausanierung (kein Abschlagen des Verputzes).
- Vorteilhaft für Wannenschürzen und Rohrverkleidungen.
- Auch für Konstruktionen von nichttragenden Innenwänden verwendbar.
- Zusätzlich wärmedämmend.

Verfliesen auf Styrodur-Fliesenelementen:
Sauber, schnell und rationell.

BASF (Schweiz) AG
8820 Wädenswil/Au

BASF

Vertrieb in der Schweiz:
Sponagel AG
Zürcherstrasse 125
8952 Schlieren
Telefon 01-730 18 81

® = registriertes Warenzeichen der BASF

„Wer für die Zukunft plant, plant auch die Wärmezählung in Ultraschall-Technik..“

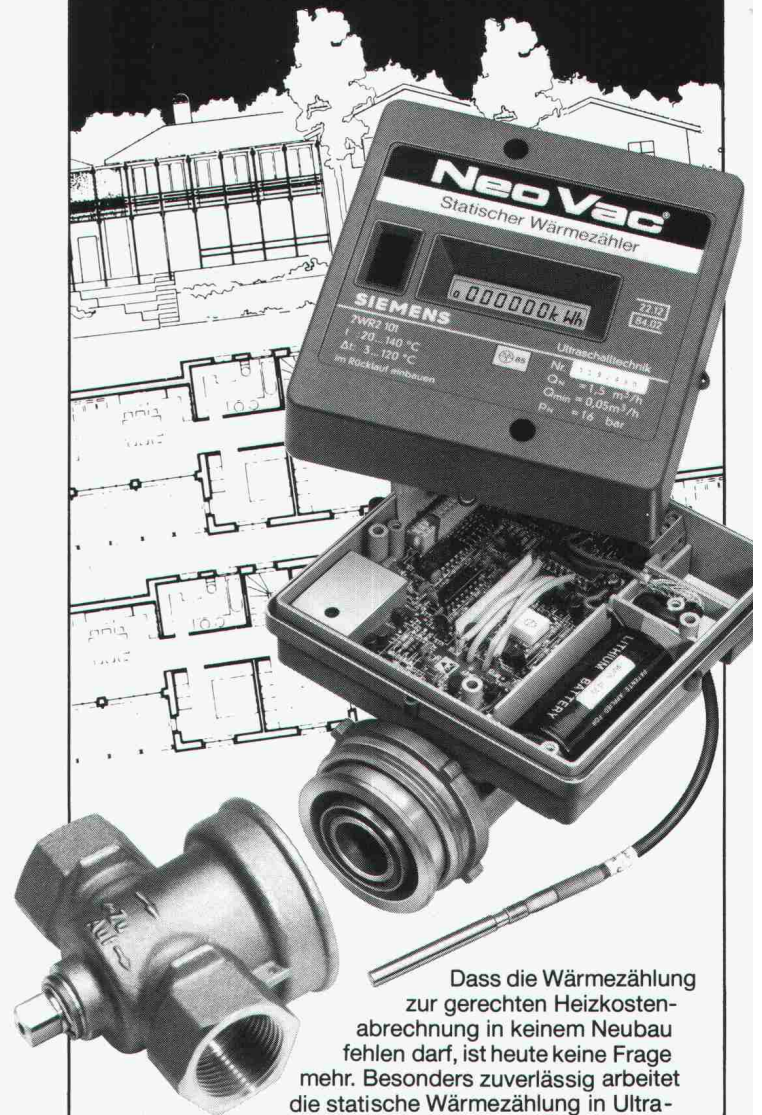

Dass die Wärmezählung zur gerechten Heizkostenabrechnung in keinem Neubau fehlen darf, ist heute keine Frage mehr. Besonders zuverlässig arbeitet die statische Wärmezählung in Ultraschalltechnik für die Erfassung einzelner Heizkreise. Die Messungen sind sehr präzise. Im Zähler gibt es keine beweglichen Teile, die Störungen verursachen könnten. Die Installation ist problemlos und die Ablesung komfortabel. Mehr über die SIEMENS Ultraschall-Wärmezählung von der NeoVac erfahren Sie im Prospekt, den wir Ihnen auf Anruf gerne zustellen.

NeoVac® für die perfekte Wärmemessung

NEOVAC Wärmemess AG
9463 Oberriet, Telefon 071/78 18 91

Coupon

Senden Sie mir Ihren Prospekt mit Ausschreibungstext

Name/Firma: _____ SIA

Adresse: _____

Technik, die hält,

was sie verbindet

PARABOLT®-Klebeanker EMPA-geprüft

Bewährte Schwerbefestigung

Geringe Abstände, da druck- und spannungsfrei

Ideal für Einsatz in Beton und Leichtbaustoffen

Besonders geeignet für dynamische Belastungen wie bei Kranbahnen, Hochregallagern, Maschinen, Sockeln, Lärmschutzwänden etc.

Material

Patrone: Glaspatrone mit Kunstharz und Härter in separatem Röhrchen.

Gewindestangen: Stahl verzinkt, Stahl 18/10 und rostfreier Stahl säurebeständig A4

Ø-Bereich: 8–30 mm

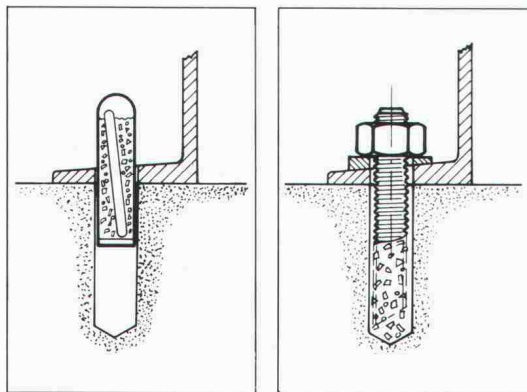

**Nehmen Sie doch einfach
mit uns Verbindung auf**

Koenig Verbindungstechnik AG
CH-8953 Dietikon, Tel. 01/743 33 33, Tx. 828316 kvf ch



KOENIG Verbindungstechnik

CK-BLOC

7

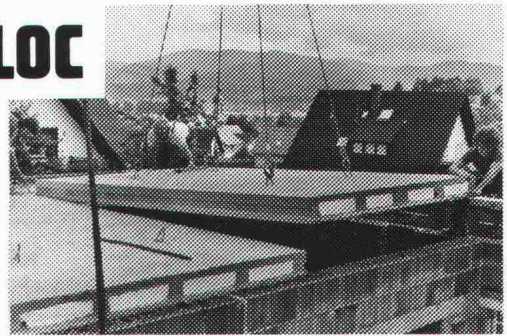

gute Gründe für CK-BLOC Stahl- beton-Plattendecken:

Die 7 wesentlichen Vorteile:

- 1 Keine Schalen
- 2 Keine Montageunterstützung
- 3 Kein Verputzen
- 4 Kein Bewehren
- 5 Grosse Kalkulationssicherheit
- 6 Schneller Baufortschritt
- 7 Nicht teurer als mit Holzschalung

Unterstützungsfreie Stahlbeton-Plattendecke Wohn-, Hoch-, Industrie- und Brückenbau

uninorm
Departement CK-BLOC

4002 Basel, Nauenstr. 9
Telefon 061/23 5190

8105 Regensdorf, Bahnstr. 14
Telefon 01/840 14 55

Falt- Rolladen TRAGO®

Neu!

– mit strukturierter Oberfläche –
aus Alcan Farbaluminium SP 80



TRABER AG
Rolladen und
Sonnenschutzsysteme
Garagen- und Industrietore
9403 Goldach

Tel. 071 / 40 11 40

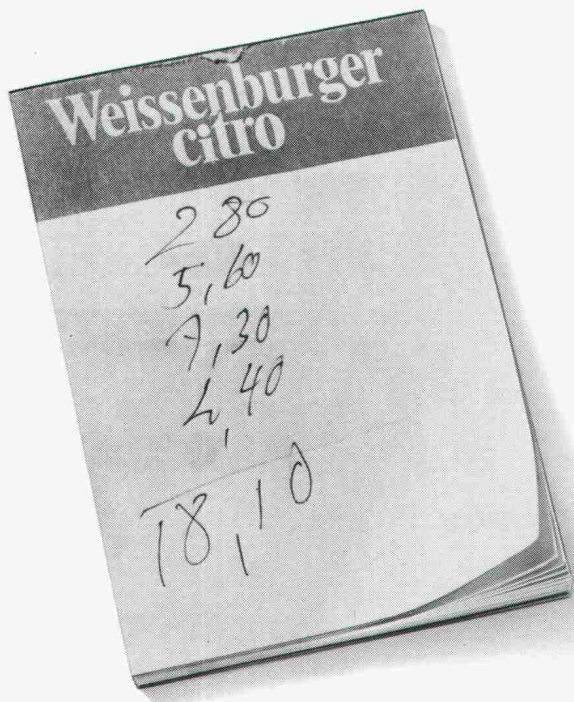

Damit keine Rechnung ohne den Wirt gemacht wird...

Ob in Waschküchen, Saunas oder Solarien: mit einem AEG Münzschaftautomat bleibt keine Stromrechnung unbezahlt. Rund um die Uhr, Minute für Minute, zieht er die fälligen Kosten ein. Wählen Sie zwischen zwölf Laufzeiten von 8 bis

80 Minuten und der Einstellung für Münzen oder Wertmarken.



Damit jede Rechnung aufgeht:
AEG Münzschaftautomat

AEG

ELEKTRON

Elektron AG, 8804 Au ZH, Telefon 01 783 01 11
Elektrotechnik, Elektronik, Nachrichtentechnik
Westschweiz: Prodelec SA, 1099 Les Cullayes, Téléphone 021 93 20 86



rotring

rapidomat dry

Bereitschaftssystem für alle rotring Tuschefüller

Hält Tuschefüller anschreibbereit, ohne ständiges Auf- und Zuschrauben der Kappe. Auch für den wartungsfreundlichen rotring rapidograph geeignet.

Und so einfach funktioniert der rotring rapidomat dry: Nachdem der Tuschefüller mit sanftem Druck in den Aufnahmeköcher gesteckt wurde, kippt dieser automatisch in die waagrechte Ideallage. Dort bleibt das Zeichengerät während der Arbeitspausen, luftdicht verschlossen, zugriff- und anschreibbereit.

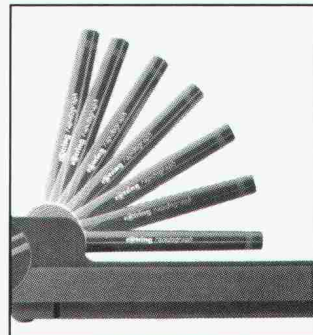

Aktion:

rapidomat dry zu Fr. 35.- jetzt mit Gratis-rapidograph bei Ihrem Fachhändler!

Machen Sie einen Praxistest: das rapidomat dry-Testset 516'398 mit einem Gratis-rapidograph 0,35 mm liegt zu Fr. 35.- jetzt bei Ihrem Zeichenbedarfshändler für Sie bereit (solange Vorrat). So treffen Sie zwei Fliegen auf einen Schlag. Sie probieren das neue rotring Bereitschaftssystem aus und testen gleichzeitig unseren erfolgreichsten und wartungsfreundlichsten Tuschefüller, den rotring rapidograph mit seiner einzigartigen Kapillarpatrone.

Den rotring rapidomat dry gibt es leer oder gefüllt mit 4, 5 und 8 Tuschefüllern rapidograph oder isograph.

rotring

Wer weiss mehr über technisches Zeichnen?



Architekt

LOCOWARE

Aus der Praxis – für die Praxis



ENTSCHEIDEND ... IST DIE DELEGATION!

Der Architekt ist als Künstler ein Utopist, als Entwerfer ein Idealist und als Konstrukteur ein Realist. Ausserdem hat er eine Führerpersönlichkeit auf der Baustelle zu sein und ein perfekter Berater des Bauherrn in juristischen, verwaltungs- und finanztechnischen Dingen.

Mehr als die Hälfte der Architekturaufträge sind Führungs- und Verwaltungsaufgaben. LOCOWARE bringt System in diese Aufgaben und erleichtert deren Ausführung wesentlich. So bleibt die Arbeit des Architekten vor allem eine schöpferische Tätigkeit.

LOCOWARE ... DIE BESTE ARBEITSÜBERTRAGUNG!

LOCO-TECHNOLOGIE

Entwicklung und Unterhalt der LOCOWARE-Programme

Entwicklung und Programmierung von betriebs-spezifischen Programmen

LOCO-VERTRIEB

Verkauf der LOCOWARE-Standardprogramme

Verkauf von Gesamtsystemen

- Computer und Peripheriegeräte
- LOCOWARE-Programme
- andere Programme
- Installation und Einführung
- Ausbildung und Assistenz

LOCO-PROJECT-MANAGEMENT

Ausführung von Aufträgen im Bereich des Baumanagements

Einführung der LOCO-TECHNOLOGIE bei komplexen Bauprojekten



LOCO-Projekte AG

Usterstr. 23 (b. Löwenplatz)

Postfach 7337

8023 Zürich

Tel. 01 / 219 82 40

SPRENGER + PARTNER

Bauingenieure SIA

Neumattstrasse 22

4144 Arlesheim

Tel. 061 / 72 71 17

LOCO-Projets SA

16, place de Cornavin

case postale 505

1211 Genève 1

Tél. 022 / 31 43 40