

Objektyp: **Advertising**

Zeitschrift: **Schweizer Ingenieur und Architekt**

Band (Jahr): **104 (1986)**

Heft 42

PDF erstellt am: **22.09.2024**

Nutzungsbedingungen

Die ETH-Bibliothek ist Anbieterin der digitalisierten Zeitschriften. Sie besitzt keine Urheberrechte an den Inhalten der Zeitschriften. Die Rechte liegen in der Regel bei den Herausgebern. Die auf der Plattform e-periodica veröffentlichten Dokumente stehen für nicht-kommerzielle Zwecke in Lehre und Forschung sowie für die private Nutzung frei zur Verfügung. Einzelne Dateien oder Ausdrucke aus diesem Angebot können zusammen mit diesen Nutzungsbedingungen und den korrekten Herkunftsbezeichnungen weitergegeben werden. Das Veröffentlichen von Bildern in Print- und Online-Publikationen ist nur mit vorheriger Genehmigung der Rechteinhaber erlaubt. Die systematische Speicherung von Teilen des elektronischen Angebots auf anderen Servern bedarf ebenfalls des schriftlichen Einverständnisses der Rechteinhaber.

Haftungsausschluss

Alle Angaben erfolgen ohne Gewähr für Vollständigkeit oder Richtigkeit. Es wird keine Haftung übernommen für Schäden durch die Verwendung von Informationen aus diesem Online-Angebot oder durch das Fehlen von Informationen. Dies gilt auch für Inhalte Dritter, die über dieses Angebot zugänglich sind.

Accum

Accum AG
Wärmetechnische
Apparate
8625 Gossau ZH
Telefon 01 936 11 11

Einbauboiler rund

Einbau in Norm-Küchenkombinationen, Nischen und Schränke, Kessel aus Spezialstahl mit wartungsfreiem Korrosionsschutz Polyamid, Schaumstoffisolation, mit keramischen Heizelementen für 4, 6 oder 8 Stunden Aufheizzeit in CrNiMo-Schutzrohren. Thermostat und Übertemperatursicherung.

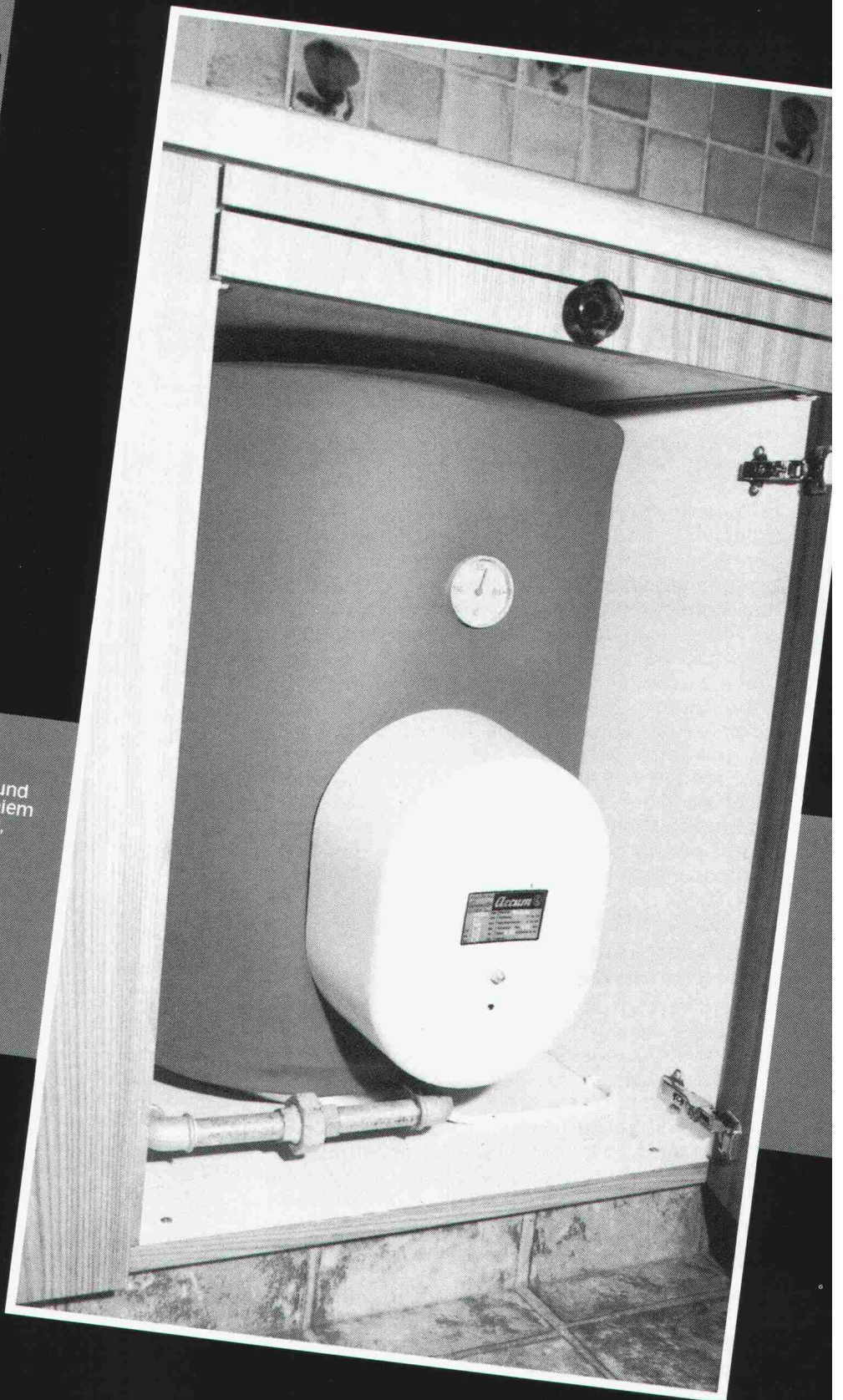

Eine Informationsreihe über die Zuverlässigkeit der Produkte von Sarna.



Dr. Juchli 574 SK

Wie man mit Sarnafil einen ständig bewässerten Flachdachgarten sicher abdichtet.

In unmittelbarer Nähe des Genfer Flughafens Cointrin befindet sich das neue Einkaufs-Center «Jumbo» mit einem 10 000 m² grossen Flachdach. Um den Anwohnern der umliegenden Hochhäuser den Anblick einer riesigen Kiesfläche zu ersparen, entschied sich der Bauherr für eine Begrünung des Flachdaches mit dem optima-System. Diese attraktive Idee stellte insbesondere an die Konstruktion des Flachdaches höchste Anforderungen. Aber ebenso an die Dachabdichtung. Denn die gewählte Unterkonstruktion mit Profilblechen auf Stahlträgern erfordert ein Abdichtungssystem, welches trotz erheblicher Dachbewegung und ständigem Wasserstand garantiert dicht bleibt. Grund genug also für den Bauherrn, das Sarnafil-Abdichtungssystem in Anwendung zu bringen.

Sarnafil bleibt wasserdicht. Daran können auch extreme Dehnungen nichts ändern.

Sarnafil verfügt über eine erstaunliche Dehnfähigkeit. Diese wasserdicht verschweissbaren Kunststoff-Abdichtungsbahnen sind bis 250% dehnbar. Ein Aspekt, der gerade bei der vorhandenen Dachkonstruktion von äusserster Wichtigkeit ist. Um auf der ganzen Fläche einen gleichmässigen Wasserstand zu halten (für eine Hydrokultur bekanntlich eine notwendige Voraussetzung), wurden auf dem Dach Überhöhungen aus Polyurethan-Dreikantkeilen angebracht. Diese Überhöhungen schliesslich wurden mit Sarnafil-Bändern überdeckt und thermisch an die Dachhaut angeschweisst. Je nach Arbeitsfortschritt füllte man die durch die Überhöhungen aufgeteilten Zonen nun mit Wasser, Schritt für Schritt konnten die einzelnen Flächen so auf ihre Dichtigkeit geprüft werden.

Mit dem Sarnafil-Abdichtungssystem lässt sich jedes Flachdach leicht, schnell und sicher abdichten.

Sarnafil ist ein schon seit Jahrzehnten bewährtes Dachsystem, um wirklich jedes Flachdach – und sei es noch so aussergewöhnlich – dauerhaft wasserdicht zu machen. Kombiniert mit weiteren Schichten erlaubt es Begehen, Befahren und sogar Bepflanzen – eine immer beliebtere Nutzungsform, welche zum harmonischen Stadt- und Landschaftsbild beitragen wird.

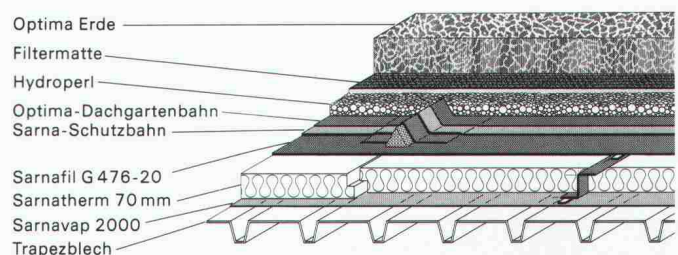

Schichtaufbau des begrüneten Jumbo-Flachdaches mit optima-System.

Die Ausführung der Dachabdichtung inklusive sämtlicher Spenglerarbeiten wurde durch eine von Sarna geschulte Verlegerfirma übernommen. Auch in Ihrer Region befinden sich Sarnafil-Verlegerfirmen. Verlangen Sie die Adressen bei der Sarna Kunststoff AG, 6060 Sarnen. Telefon 041-66 99 66.

Sarnafil® von **Sarna**
Vo de Sarna. Das verhebt.



Über diese brandneue Stückholz-Heizzentrale möchten wir mehr wissen. Senden Sie uns Ihre Dokumentation.

Name, Vorname: _____

Adresse: _____

PLZ/Ort: _____

Telefon: _____

Einsenden an TIBA AG, 4416 Buber
Telefon 061 95 22 44



**Hinter dem schlicht grossartigen Design
der brandneuen Stückholz-Heizzentrale
steckt soviel zukunftsweisende
Technologie von TIBA, dass wir hier**

gar nicht erst damit anfangen!



Seit 80 Jahren brandaktuell.

TIBA AG, 4416 Bubendorf, Telefon 061 95 22 44



Mit einer einzigen
Stückholzfüllung
24-Stunden-
Betrieb

50 cm





Die Partie bestimmen Sie

Unsere Erfahrung zu Ihren Diensten

Mehr als 75 Jahre des Immobiliengeschäftes bringen wir für Sie zum Einsatz. Das kommt Ihnen voll zugute. Unabhängig davon, in welchem Teilbereich wir für Sie aktiv werden. Denn wir haben die Übersicht und die richtigen Verbindungen. Wir bieten Ihnen alle Entscheidungshilfen und damit Arbeitsentlastung und Risikoverminderung. Dabei verlieren wir nie das Ziel aus den Augen: Den Gewinn der Partie für Sie.

Unsere Firmenbroschüre gibt Ihnen viele ausführliche Informationen. Telefon 01 365 44 44.

**merkur
immobilien**



Merkur Immobilien AG
Stampfenbachstrasse 52
8035 Zürich
Telefon 01 365 44 44

Merkur Immobilien verwaltet, vermietet, baut, renoviert, kauft und verkauft Immobilien.

Fernwärme- Rohrleitungssysteme aus Brugg



Zwei Systeme
aus einem Haus

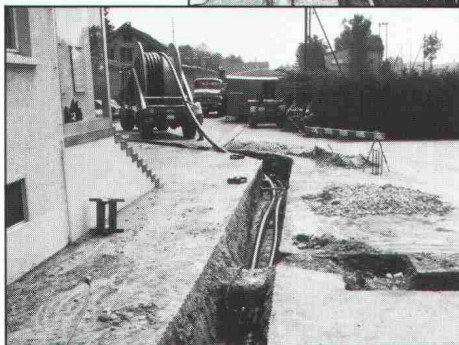
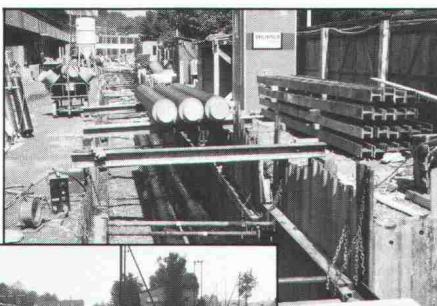

**FERWAG-
Rohre**
im Baukasten-
System

**FLEXWELL-
Leitungen**
von der Rolle
in den Graben



Kabelwerke Brugg AG · 5200 Brugg · Telefon 056/41 11 51

FASA - FONDERIE ET ATELIERS MECANIQUE D'ARDON SA
CH - 1917 Ardon - Valais Tél. (027) 86 11 02 Télex. 38 689 FASA - CH



Formschön?

...FASA selbstverständlich!

1875-1985

110JAHRE

Charge
Belastung
Load

7,5 To

par roue
pro Rad
per wheel



5110 Brevet Patent



VA 08/85

Courbette
 rechts gerade aus
 von einem Hüfischlag.
 La Courbette
 à la droite sur la ligne.

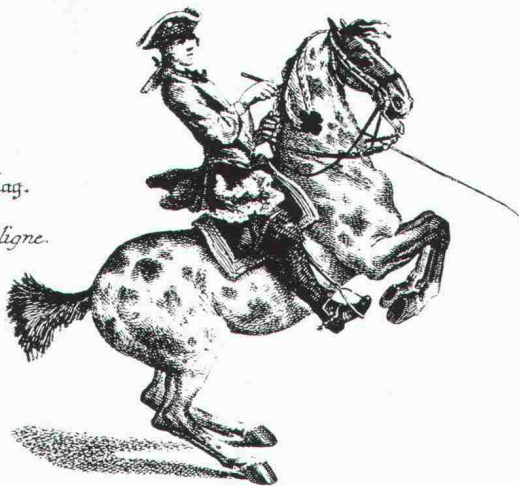

Die hohe Schule.



Glaskuppel im K3000 Letzipark, Zürich.

Mit der lichtdurchfluteten Überdachung eines Verkehrsweges zwischen zwei Gebäuden im K3000 Letzipark weist der Konsumverein Zürich in die architektonische Zukunft.

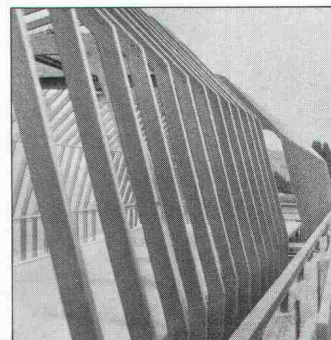

Die grazile Tragkonstruktion der 93 Meter langen, 12,2 Meter breiten und 9,1 Meter hohen Glaskuppel, die das Nützliche mit dem Schönen ideal verbindet, besteht aus 94 RHS-Profilen – jeden Meter eines. In je zwei Teilen in Würenlingen fabriziert, brauchten die Rahmen vor Ort nur noch verschraubt zu werden. Dabei erfüllte höchste Präzision die Erwartungen des auftraggebenden Glasbauers.

HANS RUDOLF WEHRLI / C

Stahlbau
 Industriebau
 Tank- und Silobau
 Kläranlagen
 Rohrleitungen
 Sonderkonstruktionen

Meto Bau AG
 5303 Würenlingen
 Telefon 056 98 26 61
 Telefax 056 98 10 23
 Telex 54 684 meto ch

Meto-Bau

Stahl ist unsere Stärke.

Die grüne Wärmedämmplatte von BASF.

Styrodur®, die grüne Wärmedämmplatte von BASF, ist eine Hochleistungsplatte: Hochwärmedämmend, äußerst unempfindlich gegen Feuchtigkeit und höchst druckfest. Mit geschlossenzelliger Struktur.

Es sind überragende Praxiseigenschaften, die Styrodur für die optimale Wärmedämmung vieler Bauteile und ganzer Bauobjekte qualifizieren.

Styrodur dämmt Kellerräume, Fußböden, erdberührte Bauteile, Souterrainwohnungen, Außenwände, Steildächer, konventionelle Flachdächer, Umkehrdächer, Parkdecks und Terrassendächer, Sport- und Lagerhallen, Stallungen, Kühlhäuser, Kunsteisbahnen, Straßen, Gleisanlagen und andere interessante Dämmobjekte im Hoch- und Tiefbau.

Fordern Sie bitte weitere Informationen an, wenn Sie mehr wissen wollen über Styrodur.

**Styrodur von BASF.
Grün und gut.**

Generalvertrieb in der Schweiz:

Kork AG, Kunststoffwerke
5623 Boswil, Telefon 057/47 11 44

BASF (Schweiz) AG
8820 Wädenswil/Au

BASF

3123.2

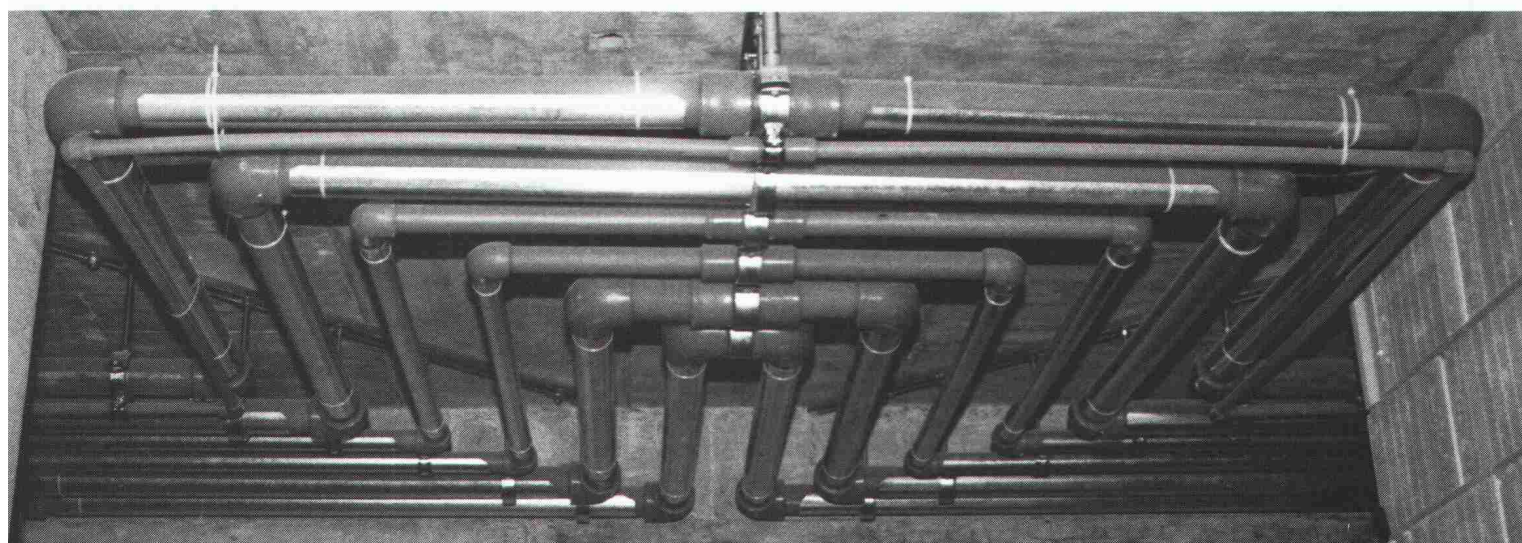
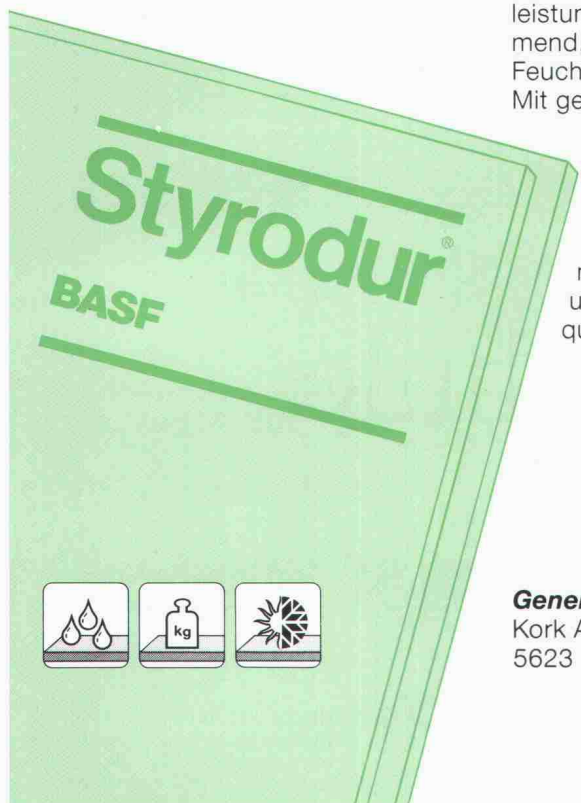

INNERT SEKUNDEN VERBUNDEN.

Das Unisan Installations-System ist einzigartig in der Schweiz. Die sichere und einfache Schweiss-technik verbindet alle Rohr- und Formstücke innert Sekunden, was eine rationelle und wirtschaftliche Montage ermöglicht. Durch die ausschliessliche Verwendung von Vollkunststoff verhindert das Unisan-System jegliche Korrosion bei Heizungs- und Sanitärinstallationen. Unisan hat sich im Neu- und Renovationsbau bestens bewährt. Verlangen Sie unsere Referenzliste sowie die ausführlichen Unterlagen.

Installationssystem
unisan®
Die schweissbare Verbindung.

Unitherm AG, Widenholzstrasse 1, 8304 Wallisellen, Tel. 01/830 71 7

DURATEX

Hartbetonbelag

der bewährte Belag für besonders grosse Beanspruchungen:

aussergewöhnlich druck- und verschleissfest, staubfrei, unterhaltsam.

WALO

Walo Bertschinger AG

Walo Bertschinger AG
Abteilung Industrieböden
Postfach 7534
8023 Zürich
Telefon 01 / 730 30 73

WALO Bodentechnik

Für alle Ansprüche und Bereiche
speziell abgestimmte Bodenbeläge

Es gibt einige perfekte Dinge auf der Welt, die ganz individuelle

Farben tragen, sich beliebig erweitern lassen und aus bestem

Hause stammen.

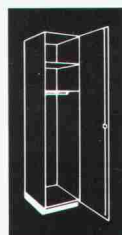
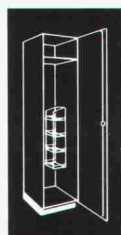
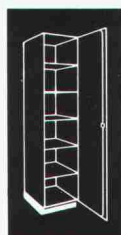

Piatti-Wandschränke,

ein neues Programm –

Harmonie im Raum.

PIATTI
Schränke

Senden Sie mir bitte gratis:

- den Piatti-Wandschrank-Katalog
- den Piatti-Küchenkatalog
- den Piatti-Fensterkatalog
- die Adressliste der Piatti-Regionalvertretungen und Regionalausstellungen. SIA

Name/Vorname: _____

Strasse/Nr.: _____

PLZ/Ort: _____

Bitte einsenden an: Bruno Piatti AG,
8305 Dietlikon, Riedmühlestr. 16, Tel. 01/833 16 11

Idikell M

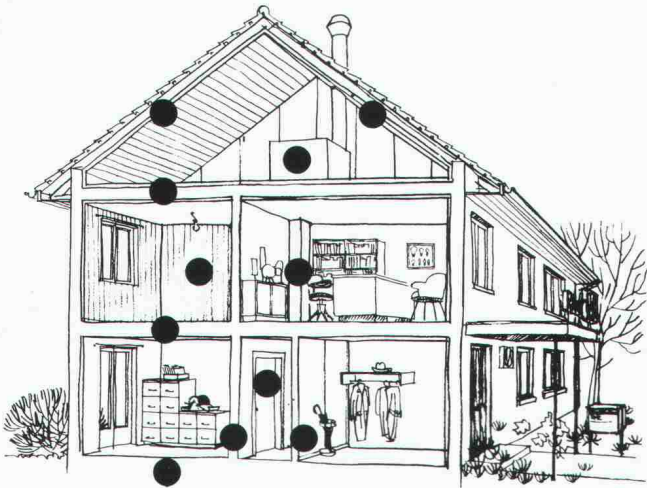

Gegen Lärmstörungen in Hochbauten kann man etwas tun.

Wirksame Lärmbekämpfung in Hochbauten bedingt eine optimale Luftschalldämmung. Idikell M 4001/5 sind körperschalldämpfende und luftschalldämmende Schwerfolien. Sowohl direkt auf einer Trägerplatte angebracht, als auch in Sandwich zwischen 2 Platten eingeklebt, verbessern sie die Luftschalldämmung im Hochbau wesentlich.

Anwendungsbeispiele von Idikell M 4001/5:

Dachkonstruktionen
Holzbalkendecken
Türen
Trennwände
Holzverschalungen

Wenn Sie mehr über diese bewährten Produkte und ihre Verwendungsmöglichkeiten wissen wollen, rufen Sie uns doch einfach an.



Siegfried Keller AG
Kompetent im Lärmschutz

8306 Brüttisellen
Telefon 01 - 833 02 81
Telex skag 57174

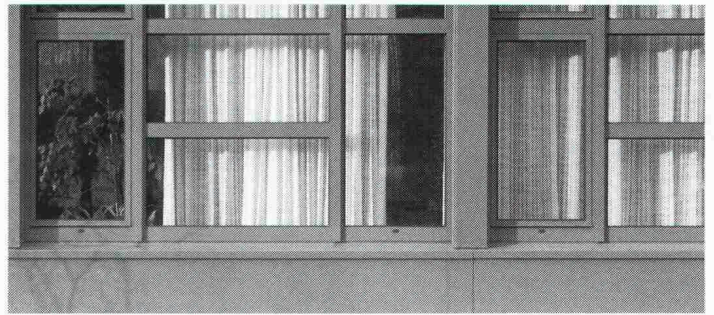

Es gibt Dinge, die müssen allerlei

■ Die Anfertigungen in Stahl oder Leichtmetall sind technisch durchdacht und haben ein modernes Design.

Brandschutztüren, rauchdichte Türen, Eingangspartien, diverse Tore oder Metallfenster, die Varianten kennen praktisch keine Grenzen, und es gibt tatsächlich kein Problem, das mit Norma nicht lösbar wäre.

aushalten. Vielleicht sogar etwas mehr. In solchen Dingen verlässt man sich deshalb am besten auf Metall-

Konstruktionen. Und am besten von
Norma.

norma
BAUSYSTEME

Norma-Bausysteme — Meyer AG — 6260 Reiden — ☎ 062/81 91 81

MADD
Neuheit auf dem Gebiet der Messwert-erfassung

Unser neues automatisches Erfassungsmodul wurde im Auftrag des Institutes für die Landtechnik der ETH und der Schweizerischen Meteorologischen Anstalt entwickelt und bietet Ihnen folgende Vorteile:

- eine erhebliche Zeit- und Geldersparnis
- die Zuverlässigkeit und die einfache Bedienung des Gerätes erlauben seinen Einsatz in den verschiedensten Anwendungsbereichen wie Meteorologie, Hydrologie, Umweltschutz, Chemie, Industrie, etc.

Dank einer robusten und leicht auswechselbaren Speicherkassette werden die aufgezeichneten Messungen direkt auf Ihren Computer übertragen und dort nach einem festgelegten Programm verarbeitet.

Verlangen Sie unsere Dokumentation:

etreclec Entwicklung und Herstellung von elektronischen Geräten
Avenue des Baumettes 11 - 1020 Renens
Tel. (021) 35 15 07

Leichte Rollen: geballte Dämmwirkung.



Die ISOVER-Rollen sind das schönste Beispiel für die wichtige Rolle, die leichte Fasern bei der Schall- und Wärmedämmung spielen. Dank dem exklusiven Telstar-Verfahren lassen sich die ISOVER-Glasfasern nämlich feiner ziehen und enger schichten als jede andere Faser. Das verleiht den ISOVER-Rollen einen mehrfachen Vorteil: sie sind wesentlich leichter als andere und damit platzsparend, einfacher zu verarbeiten und wirtschaftlicher. Gleichzeitig erzielen sie dank ihrer Kompaktheit eine gleiche oder höhere Dämmwirkung! Wie ROLLALU bietet auch ROLLISOL erhöhte Brand-sicherheit, denn es ist jetzt mit einem neuen, schwerbrennbaren Kraftpapier (V.3) ausgerüstet. Und Glas brennt ja bekanntlich nicht. Ein Grund mehr, diesen Rollen beim Isolieren die Hauptrolle zu geben.

ISOVER. Schweizer Glasfaserprodukte für optimale Wärme- und Schalldämmung.

FIBRIVER, Gewerbestrasse, 8155 Niederhasli ZH, Tel. 01/850 24 44.



Leichter ist besser.

Keller- Deckenplatten

Zum Schutz gegen unerwünschte Energieabwanderung. Bester Wärme-, Kälte- und Schallschutz

natürlich
SCHICHTEX
ISOLIERBAUSTOFFE



Bau + Industriebedarf AG
4104 Oberwil / BL Tel. 061 30 40 30

Kuster Bohrunternehmung AG

Gubelstr. 41 Tel. 01/311 66 33 8050 Zürich

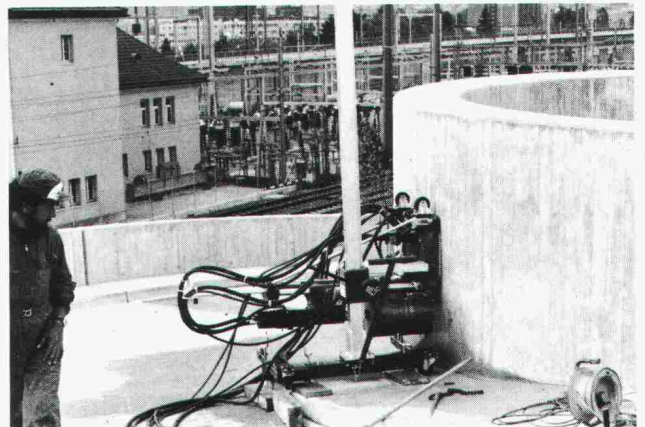

- Diamant-Betonbohrungen
- Trockenbohrungen
- Betonfräsen bis 55 cm Tiefe
- Betonpressen bis 1500 t
- Fugenfräsarbeiten
- Abbruch von Beton



Nill Metallbau
8404 Winterthur
 Rudolf Diesel-Strasse 2
 Telefon 052 / 29 54 52

Verkaufsprogramm für Regenwasseranlagen

neu: Einstiegtreppen* für Becken

neu: Abwasserdeckel*

- Drosselschieber*
- Kanalstauwehre
- schwimmende Tauchwände*
- Spülkippen*
- autarke Steuerungen*
- Rückschlagklappen
- Abwasser-Siebanlagen*
- Realisierungen gewünschter Anlagen

Gerne informieren wir Sie ausführlich über die vielfältigen Einbaumöglichkeiten auch in bestehenden Anlagen.

Vertretungen in der BRD und Österreich

* Pat. angem./ert.

NEOLT

QUALITÄT · PREIS · DESIGN

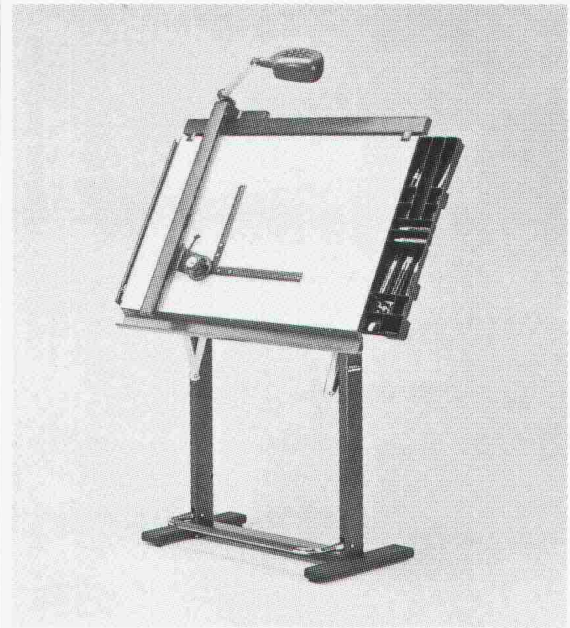

Im Verkauf in Ihrem spezialisiertem Laden ab 1839.-

Auskünfte + gratis Dokumentation



General-Vertreter für die Schweiz
 1024 Ecublens 021/35 93 85

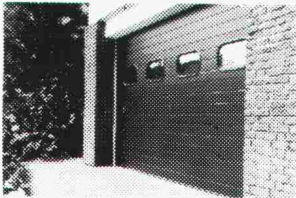

**z.B. isoliertes
 Sektionaltor**

**Unsere grosse Auswahl schützt Sie
 vor Torheiten.**

Wie immer Ihr Garagentor aussehen soll, bei uns finden Sie es. Kipp- und Flügeltore mit Füllungen aus verschiedenen Hölzern oder Profilstahl, schon ab Fr. 390.-. Auf Wunsch mit Service- oder Nebentüren. Wärme gedämmte Sektionaltore. Besuchen Sie unsere Ausstellung.

uninorm Ausstellung/Beratung
 Wöhlerstr. 2, 5623 Boswil AG, 057 47 11 11

**Wir bohren
 sägen trennen
 Beton**
01 910 81 91

AG für Betonbrenn-Technik, Freihofstrasse 20, 8700 Küsnacht

Beton-Stockarbeiten

Wir stocken für Sie **Betonwände, Beton-
 elemente, Deckenuntersichten usw.** Beste
 Referenzen fast aus der ganzen Schweiz.

Guido Allenspach, Baugeschäft, 9533 Kirchberg
 Telefon 073 / 31 39 60

BRÜLLMANN

Ganzglas-Anlagen

- eigene Glashärtungsanlage
- eigene Montagegruppen
- eigene Beschlägefabrikation
- Funkservice

J BRÜLLMANN SÖHNE AG 8280 KREUZLINGEN 072 74 62 12

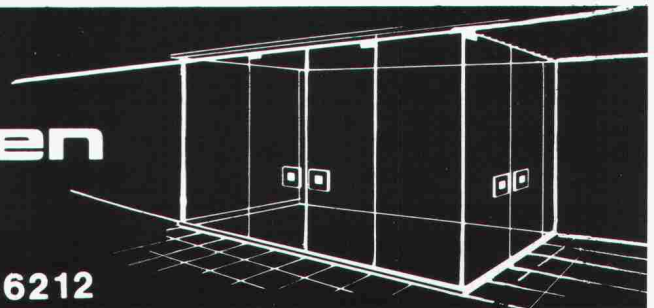

Einer der grössten unabhängigen
Dieselmotorenhersteller der Welt

CUMMINS DIESEL

12 Baureihen
zwischen 42 und 2100 kW
für stationäre Anlagen, Bau-
maschinen, Schienenfahr-
zeuge, Strassenfahrzeuge,
Schiffe. Weltweites Service-
netz. 5500 Vertretungen.

Generalvertretung und Service
für die Schweiz:



Robert Aebi
8023 Zürich Tel. 01/211 09 70



novasina
MIK 3000
Anzeigen der
relativen Feuchtigkeit,
Temperatur und
Taupunkt-Temperatur

Verlangen Sie die Dokumentation

NOVASINA AG CH-8050 Zürich
Thurgauerstr. 50 Tel. 01/301 40 00

Fr. 775.-

Ein Unternehmen der **WMH** - Walter Meier Holding AG

Betonier-Anschlussdichtung
zwischen Fundament
und aufgehender Mauer

BFL MASTIX R4

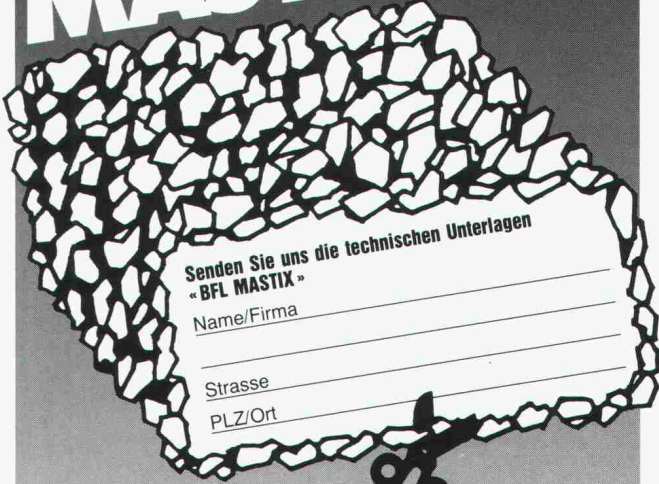

Senden Sie uns die technischen Unterlagen
«BFL MASTIX»

Name/Firma _____

Strasse _____

PLZ/Ort _____

MASTIX SA
Av. de Rumine 48 1005 Lausanne
Tel. 021/23 42 78

PROCEQ

NEU!

LASTO-NOP Trittschall Dämpfmatte

PROCEQ SA • Riesbachstrasse 57 • CH 8034 Zürich
Tel. 01/47 78 00 • Telex 53 357 proce ch • Telefax 01/47 99 14

KFS KES

Kanalreinigung
Kanalfernsehen

Ihr Spezialist für

Kanalsanierung

Sanierungsarbeiten in
nicht begehbaren und
begehbaren Kanälen

Schachtsanierungen

Herr **Peter Kofmel**, ausführender
Sanierungs-Spezialist im Werkhof
Subingen (Tel. 065-44 34 08),
führt sämtliche Kanalsanierungsar-
beiten fachmännisch für Sie aus.



KFS Kanal-Service AG
Badenerstrasse 565
8048 **Zürich**
Tel. 01-491 99 66



Video Informatik AG

DEVISIEREN
MIT DEM PERSONAL-COMPUTER

Software zur Devisierung nach
NPK-CRB oder NPK-VSS
(IBM und Kompatible, WANG)

DEVIS CRB
AUSMASS CRB
ABRECH BKP

DEVIS VSS
AUSMASS VSS

Video Informatik AG
Winkelbühlhof 1 · 6043 Adligenswil
Telefon 041 / 31 50 70, Telex 868 642 VIAG CH

Betonfertigteile

in allen Ausführungen,
auch in schwierigsten Formen.

Herstellung und Lieferung kurz-
fristig und preisgünstig,
auf Wunsch mit Montage.

Schweizer Referenzliste vorhanden.

BETONBAU GMBH

D-7700 Singen, Postfach 1369
Telefon 0049 / 77 31 / 6 34 22

8. Schweizer Fachmesse
für öffentliche Betriebe + Verwaltungen
in Bern, 16.-19. Juni 1987

Gemeinde 87 Bern

Tel. 031/42 19 88

Die vielversprechende Gelegenheit, Ihr
Angebot einem interessierten Publikum
zu zeigen!

CK-BLOC

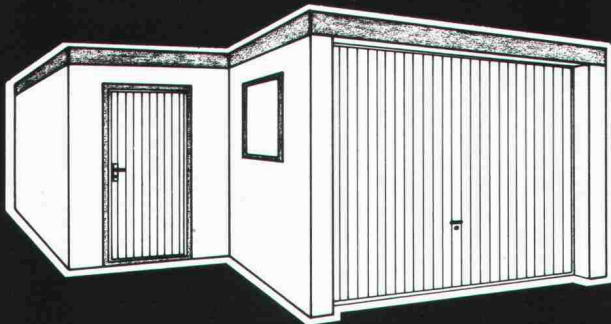

Fertig-Garagen mit Anstellteil

uninorm

Departement CK-BLOC

4002 Basel 8105 Regensdorf
Nauenstrasse 9 Bahnstrasse 14
Tel. 061/23 51 90 Tel. 01/840 14 55

PROFESSIONELLE ELEKTRONIK

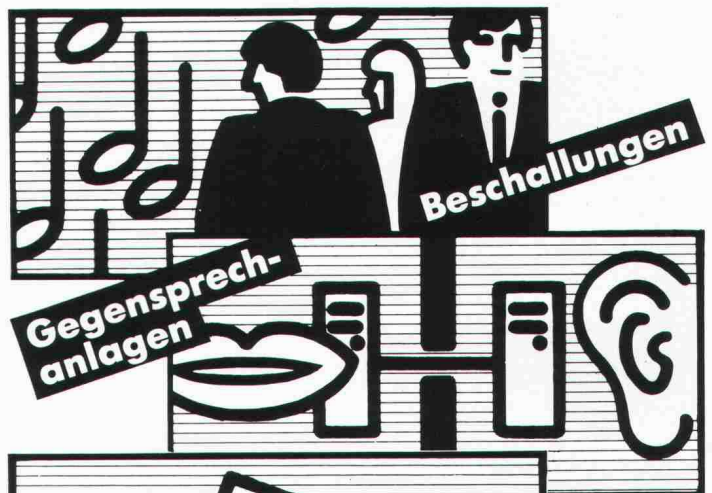

Basel 061 26 63 66
Glattbrugg 01 810 15 41
Reinach 061 76 80 80
Horw 041 47 21 41
Lamone 091 59 45 32
St. Gallen 071 25 37 28

RADIO TV STEINER

PROFESSIONELLE ELEKTRONIK

Installation und Service
durch unsere Spezialisten in
22 Servicestellen in der gan-
zen Schweiz.

NEU! BARRADUR X CH-Wärmedämmung Nr. 1

- für bessere Haftfähigkeit
 - aus extrudiertem Polystyrol-Hartschaum
- Zu beziehen bei Ihrem Baumaterial-Händler.



MEYNADIER

Meynadier & Cie AG
8048 Zürich

Vulkanstrasse 110
Tel. 01/432 22 11

Roll- Laden

Aluminium

Neu!

– mit strukturierter Oberfläche –
aus Alcan Farbaluminium SP 80



TRABER AG
Rolladen und
Sonnenschutzsysteme
Garagen- und Industrietore
9403 Goldach

Tel. 071 / 40 11 40

Automatische Superwirbelventile

Eine selbsttätige nur
mit strömungsmechanischen Effekten
arbeitende Vorrichtung zur Abfluß-
steuerung an Regenüberlaufbecken.

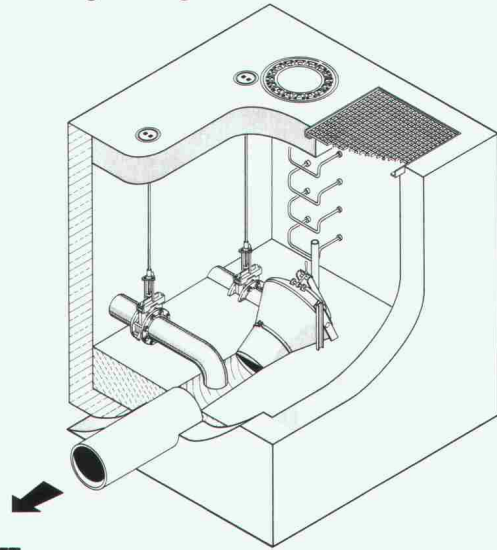

UFT
Umwelt- und Fluid-Technik
Niederegger AG

St. Georgenstraße 78
CH-9000 St. Gallen
Telefon (071) 233662

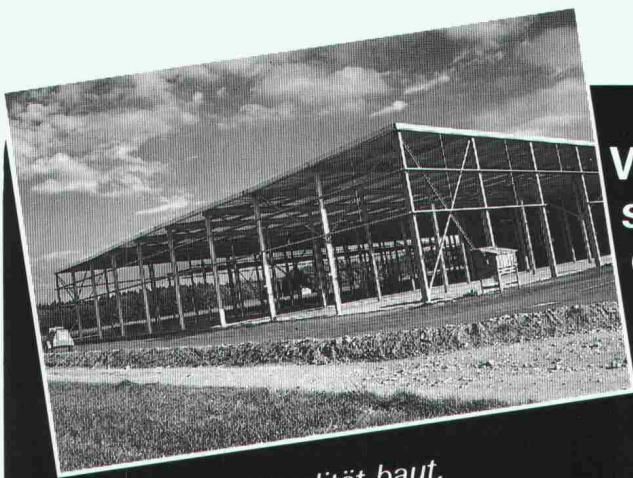

Wer auf Qualität baut,
baut feuerverzinkt.
Denn: Feuerverzinkt hält's länger.

Wenn Sie
sich für den Baustoff Stahl
entscheiden, ... dann Feuerverzinken.
Stahl wird durch Feuerverzinken vor
Rost bewahrt. Jahrzehntelang.



Verzinkerei AG
Aarberg

Feuerverzinkung, 3270 Aarberg
☎ 032 · 82 23 85, ☒ 934 263 znva

Stellenangebote

Ingenieurbüro in der Innerschweiz sucht für die Bearbeitung interessanter Bauvorhaben des Hoch- und Tiefbaus, jungen, gut qualifizierten

Bauingenieur ETH oder HTL

als Projektleiter und Stellvertreter des Büroinhabers.

Wir bieten eine verantwortungsvolle und leitende Position mit grosser Selbständigkeit und fortschrittlichen Anstellungsbedingungen.

Bewerbungen mit den üblichen Unterlagen erwarten wir unter Chiffre SIA 624 an IVA AG, Postfach, 8032 Zürich.

Sind Sie ein 28 bis 45 Jahre alter Architekt HTL oder Praktiker mit entsprechenden Berufskennntnissen? Bringen Sie umfassende Erfahrungen aus der Ausführung mit? Dann sollten wir uns rasch kennenlernen. Warum? 1. können Sie auf ein Zukunftsgebiet der Baubranche umsteigen. Der Trend zu Renovationen wird grösser und grösser. 2. erfordert dieses Engagement eine grosse Flexibilität, also ein Eldorado für geistig bewegliche und abwechslungsliebende Baufachleute. 3. führen Sie 3 örtliche Bauführer und 4. wirken Sie in einer führenden Firma.

Chefbauleiter/Renovationen

Architekt HTL oder gleichwertiger Praktiker/
3 örtliche Bauführer unterstellt/führender GU/Zürich

Im Hintergrund figuriert ein CH-Industrie-Konzern mit Milliardenumsätzen. Unser Auftraggeber, eine Tochter dieses Konzerns, spielt in der Schweizer GU-Szene eine dominierende Rolle. Auf drei Immobiliengebieten kann man selbst den anspruchsvollsten Kunden massgeschneiderte Lösungen anbieten. Eine davon ist der Bereich Renovationen und Umbauten. Das Ziel jeder Renovation ist es, die vorhandene Bausubstanz zu erhalten und das Gebäude den veränderten Ansprüchen anzupassen, ohne bestehende Werte zu vernichten. Mit unserem Auftraggeber hier können statt teuren und ständigen Einzelreparaturen komplette Altstadt Häuser und Liegenschaften auf einmal in Ordnung gebracht werden. Dank einer gekonnten und informativen Betreuung der Mieter wird die Umbauzeit auch in bewohnten Häusern annehmbar gestaltet. Der Bereich ist in den letzten Jahren rasch gewachsen. Die Nachfrage hält an, denn – die Vorteile des Renovierens sind einleuchtend und werden von immer mehr Immobilienbesitzern erkannt.

Der Bereich Renovationen besteht aus 4 Personen. Damit sich der Sektorchef voll auf die Akquisition konzentrieren kann, suchen wir jetzt ein Chefbauleiter, der sämtliche Ausführungen leitet und kontrolliert. Unterstellt sind Ihnen 3 örtliche Bauführer. Sie befassen sich mit folgenden Tätigkeiten: Bestandesaufnahmen an alten Gebäuden, Verhandlungen mit Mietern und Genossenschaften, Ausarbeitungen und Kalkulationen von Sanierungsvorschlägen, Oberaufsicht über die ganzen Ausführungen bis hin zu den Übergaben, Garantiewesen. Wie gesagt, erfordert dieses Engagement eine grosse geistige Beweglichkeit. Jedes Bauvorhaben ist anders. Deshalb können keine allgemeingültigen Schemas erstellt werden. Fühlen Sie sich der Herausforderung gewachsen? Bringen Sie die erwähnten Anforderungen mit? Dann handeln Sie rasch. Wir haben nur eine Chefposition zu besetzen. Schicken Sie uns Ihre Kurz-Dok mit Foto. Adresse: Rolf A. Meier, AURELIUS, Unternehmensberatung, Badstrasse 17, 5400 Baden, Telefon 056 22 44 33. Auf volle Diskretion können Sie zählen. Danke.

aurelius
Professional Personnel Consulting
St. Gallen, Zürich, Baden, Zug, Basel, Bern, Lausanne

Namhafter schweizerischer Konzern mit intensiver, erfolgreicher Tätigkeit im Investitionsgüterbereich sucht einen

dipl. Bauingenieur ETH

für eine interessante, anspruchsvolle

Kaderposition

Wirkungsbereich:

- Unterstützung und Stellvertretung des Leiters der Abteilung Bautechnik in allen Belangen der persönlichen und fachlichen Führung.
- Leitung von diversen Projekten im Bauingenieurwesen mit teilweise interdisziplinären Teams.
- Beratung von Kunden auf internationaler Ebene. Sicherstellung und Steigerung des Know-how in neuen Sparten der Fachdisziplin.

Anforderungen:

- Hochschulabschluss als Bauingenieur und Weiterbildung in den modernsten Technologien.
- fundierte Praxis in allen Bereichen des konstruktiven Ingenieurbaus.
- Initiative, innovationsstarke und kontaktfreudige Persönlichkeit mit Verhandlungstalent und Vorgesetztenqualifikation. Idealalter: 35–45 Jahre. Sichere Deutsch- und Englischkenntnisse.

Angebot:

- Kaderposition. Bei Eignung weitere Aufstiegsmöglichkeiten.
- abwechslungsreiche, verantwortungsvolle Aufgaben in kollegialem Team. Internationale Ambiance und Gelegenheit zu kurzdauernden Auslandsreisen.
- gute Salarierung, überdurchschnittliche Sozialleistungen sowie Weiterbildungsmöglichkeiten.

Anmeldung:

Interessenten sind gebeten, die üblichen Bewerbungsunterlagen an die beauftragte Personalberatung zu senden. Es können auch Anmeldebogen bezogen werden. Diskretion wird zugesichert.

 **Personalberatung Dr. Emil Greber**
Löwenstrasse 11, CH-8001 Zürich, Tel. 01/211 84 32

sucht

Bauphysiker

mit Erfahrung in

- allg. Bauphysik (Bau und Sanierung)
- Bau- und Raumakustik
- evtl. Schwingungstechnik

zur **selbständigen** Objekt-Bearbeitung.

Wenn Sie noch Französisch in Wort und Schrift beherrschen und dazu gute Englischkenntnisse besitzen, bieten wir Ihnen entsprechende Anstellungsbedingungen und Sozialleistungen.

Sind Sie interessiert? Dann senden Sie uns Ihre Bewerbungsunterlagen zuhänden von Herrn H. P. Zeugin.

Gartenmann Bauphysik AG Bern
3006 Bern, Laubeggstrasse 22
Telefon (031) 44 64 23

Wir sind seit mehr als zwei Jahren auf dem Gebiet des CAD (Computer aided design) im Bauwesen tätig und haben in dieser Zeit soviel Erfahrungen gesammelt, dass wir nun in der Lage sind, unser Team zu erweitern.

Wir suchen den verkaufsorientierten und EDV-interessierten

Bauingenieur oder Architekten

für die Beratung unserer Kunden und Interessenten, sowie für den Verkauf unserer Software-Pakete und weiterer CAD-Dienstleistungen.

Anfragen und Offerten richten Sie bitte an unseren Herrn Werner, Delegierter des Verwaltungsrates.

SPEICH AG ZÜRICH, CAD-Service
Brandschenkestrasse 43-45, 8039 Zürich,
Telefon 01 201 45 36

Dämmtechnik in der Ostschweiz

Seit über 30 Jahren befassen wir uns mit der Herstellung von Dämmstoffen gegen Kälte, Wärme, Lärm. Eine vollständige Verkaufspalette und die guten Verwendungsmöglichkeiten haben zu einer grossen Nachfrage unserer Produkte geführt. Wir bauen deshalb unsere Verkaufs- und Beratungsorganisation weiter aus.

Als ein bekanntes Unternehmen auf dem Dämmstoffgebiet suchen wir für die Ostschweiz einen initiativen und selbständigen

Verkaufsberater

der die aktuellen Bauvorhaben verfolgt, die Projektverfasser technisch berät, die Unternehmer regelmässig betreut und sein Verkaufsgebiet selbständig und dynamisch bearbeitet. Technische Ausbildung mit kaufmännischem Flair, Kontaktfreude und Beharrlichkeit sowie Kenntnisse über Dämmstoffe sind erwünscht. Alter nicht über 50 Jahre.

Wir bieten Ihnen eine gründliche Einführung, laufende Unterstützung, weitgehende Selbständigkeit und ein der Aufgabe entsprechendes, gutes Salär.

Interessiert Sie diese ausbaufähige und vielseitige Aufgabe, dann bitten wir Sie, uns zu schreiben oder zu telefonieren, damit wir einen Termin für ein unverbindliches und vertrauliches Informationsgespräch vereinbaren können.

BAU + INDUSTRIEBEDARF AG, 4104 Oberwil BL, Tel. 061/30 40 30

Wir suchen für die Mithilfe bei der technischen und administrativen Bearbeitung von Baugesuchen, Nebendolenprojekten, Wasseranschlüssen usw. (Prüfung, Kontrollen und Abnahmen) sowie für feuerpolizeiliche Aufgaben

Baupolizei-Sachbearbeiter

vorzugsweise Hochbauzeichner/Bauführer, evtl. Tiefbauzeichner

Verfügen Sie über einige Jahre Berufspraxis, werden wir Sie gerne gründlich in dieses interessante Spezialgebiet einführen. Fortschrittliche Anstellungsbedingungen und Sozialleistungen sowie teilweise gleitende Arbeitszeiten.

Tel. Auskünfte erteilen gerne

734 18 58 J. Hippenmeyer, Urdorf
730 18 44 W. Eggenberger, Schlieren

Ingenieur- und Vermessungsbüro

SENNHAUSER, WERNER & RAUCH AG

Uitikonstrasse 27, 8902 Urdorf



STADTVERWALTUNG LUZERN

Zur Verstärkung des **Hochbauamtes** der **Stadt Luzern** suchen wir einen

Architekten ETH/HTL als Projektleiter

mit Praxis in Projektierung und/oder Ausführung anspruchsvoller Hochbauten sowie Gewandtheit in mündlichem und schriftlichem Ausdruck. Das Idealalter ist etwa 30-40 Jahre.

Je nach Aufgabe und Zielsetzung umfassen

Ihre Aufgaben:

- die Grundlagenbeschaffung, Problemanalyse und das Studium von Lösungsmöglichkeiten
- die Leitung der Detailprojektierung und der Ausführung von Hochbauprojekten (Neubauten und Sanierungen)
- die Betreuung von beauftragten Architektur- und Ingenieurbüros sowie die Erledigung von administrativen Arbeiten.

Nähere Auskunft erteilt Ihnen gerne der Stadtbaumeister P. Etter, Tel. 041 / 21 85 70

Ihre Bewerbung mit den üblichen Unterlagen sind zu richten an das

Personalamt der Stadt Luzern

Stadthaus, 6002 Luzern

Schindler + Schindler

Wir sind ein mittelgrosses, kombiniertes Architektur- und Ingenieurbüro in Zürich mit interessanten Aufträgen im Hoch- und Tiefbau sowie Wasserbau.

Wir suchen auf Anfang 1987 oder nach Vereinbarung zur Ergänzung unseres Mitarbeiterstabes:

dipl. Bauingenieure ETH (evtl. HTL)

für die Fachrichtungen Konstruktion, Tief- und Abwasserbau.

Anforderungen:

- selbständiges Arbeiten im Fachgebiet
- einige Jahre Erfahrung
- EDV-Kenntnisse
- Idealalter etwa 30 Jahre
- Schweizer Bürger (für gewisse Aufträge)

Wir bieten:

- abwechslungsreiche Arbeit
- Möglichkeit der Einarbeitung in andere Fachgebiete
- gut ausgebaute Sozialleistungen und angenehmes Betriebsklima.

Gerne erwarten wir Ihre schriftliche Bewerbung mit ausführlichen Unterlagen.

Schindler + Schindler, Arch.- + Ing.-Büro
Albisstrasse 103, 8038 Zürich



Isolierprodukte
aus Steinwolle

Als führender Mineralwollproduzent für den gesamten Isolierbereich achten wir stets darauf, unsere Kunden optimal zu beraten und zu bedienen.

Zur Verstärkung unserer Verkaufsorganisation suchen wir für die **Stadt Zürich** eine

kompetente Persönlichkeit als Verkaufsberater

Für diese Stelle suchen wir einen kontaktfreudigen **Baufachmann** (Bauzeichner, Bauführer) im Alter zwischen 28 und 40 Jahren, der die Fähigkeit besitzt, sachkundige Verkaufs- und Beratungsgespräche zu führen und ein grosses Mass an Beweglichkeit und Durchhaltevermögen ausweist.

Nach einer sorgfältigen Einführung bieten wir unserem Aussendienstmitarbeiter eine weitgehend selbständige Tätigkeit. Dabei wird er in seinen Aktivitäten durch unsere Verkaufs- und Anwendungstechnische Abteilung tatkräftig unterstützt.

Interessenten bitten wir, Ihre handschriftliche Bewerbung mit den vollständigen Unterlagen an unsere Personalabteilung, zuhänden Herrn **K. Zimmermann**, zu richten.



Flumroc AG 8890 Flums
Telefon 085 3 26 46

Für interessante und anspruchsvolle Aufgaben im Sektor Wohnungsbau suchen wir

Architekten HTL

als Projektleiter und Stellvertreter des Geschäftsführers.

Wir bieten eine verantwortungsvolle Position mit fortschrittlichen Anstellungsbedingungen.

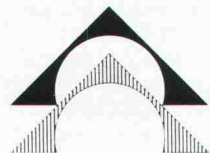

ATELIER 2003

Atelier 2003, Marktgasse 1, 4900 Langenthal
Telefon 063 / 23 29 23

Plus-Architecture-Arts Plastiques SA
in **Genf**, ein innovatives Planungsbüro,
sucht mehrere

Bauzeichner / Projektleiter

Erfahrung in Entwurf und Ausführung, Lust an kreativem Schaffen, Initiative und Organisationstalent sind unsere Anforderungen.

Wir bieten eine ausbaubare Dauerstelle mit erstklassigem Einkommen.

Schriftliche Bewerbungen an Postfach 554,
1211 Genf 1.



Einwohnergemeinde Lyss

Das Bau- und Planungsamt sucht

Architekten HTL

mit Freude an Planungsarbeiten

oder

Siedlungsplaner HTL

Aufgaben:

- Bearbeiten der zugewiesenen Quartier- und Sachplanungen
- Auskunftserteilung in Belangen des Hochbaus und der Planung
- Behandlung von Baugesuchen
- allgemeine administrative Arbeiten

Anforderungen:

- abgeschlossene HTL-Ausbildung
- Freude am Umgang mit Bauherren, Baufachleuten und Verwaltungsstellen
- Sicherheit im mündlichen und schriftlichen Ausdruck

Wir bieten:

- abwechslungsreiche, verantwortungsvolle und weitgehend selbständige Tätigkeit in kleinem Team
- den Fähigkeiten entsprechende Entlohnung im Rahmen der Besoldungsordnung

Eintritt sofort oder nach Vereinbarung.

Für Auskünfte steht Herr P. Lehmann, Telefon 032 / 84 51 48 zur Verfügung.

Bewerbungen mit den üblichen Unterlagen wie Lebenslauf, Ausbildungsnachweis, Referenzen und Foto sind dem Bau- und Planungsamt, z.Hd. Herrn P. Lehmann, Beundengasse 1, 3250 Lyss, einzureichen.

Bau- und Planungsamt



Coop Bern

Für die selbständige Bearbeitung verschiedenartiger Projekte wie Laden-Umbauten sowie kleinere Neubauten suchen wir per sofort oder nach Übereinkunft einen versierten

Bauführer/ Bauzeichner

welcher nach seriöser Einarbeitung für die **selbständige** Bearbeitung verschiedener Bauprojekte eingesetzt werden kann.

Wir erwarten:

- wenn möglich Erfahrung im Innenausbau
- mehrjährige Baupraxis
- Verhandlungstalent
- Alter zwischen 35 und 40 Jahren

Wir bieten:

- eine interessante und vielseitige Tätigkeit
- entwicklungsfähige Dauerstelle
- überdurchschnittliche Sozialleistungen

Interessenten senden uns ihre Bewerbungsunterlagen mit Lebenslauf, Zeugniskopien und evtl. mit Foto an untenstehende Adresse.

Coop Bern Personalabteilung
Kasparstrasse 7+9, Bern, Telefon 031/55 86 11

Unser **Ressort Bauwesen**, betreut von einem aufgeschlossenen Team von Fachleuten, braucht dringend eine personelle Verstärkung. Einem initiativen und versierten

BAULEITER

bieten wir Gelegenheit, interessante und anspruchsvolle Aufgaben zu übernehmen.

Für das weitgehend selbständige und vielseitige Tätigkeitsgebiet (Umbauten und Neubauten) stellen wir uns einen 30- bis 40jährigen Mitarbeiter vor. Eine abgeschlossene **Hochbauzeichnerlehre** sowie Erfahrung in Planung, Bauleitung und administrativer Abwicklung von Bauvorhaben sind Voraussetzung.

Haben Sie Interesse an einer sicheren Dauerstelle? Dann schicken Sie uns doch bitte Ihre Bewerbung mit kurzem Lebenslauf, Zeugniskopien, Handschriftprobe, Foto und Angaben über Ihre Salärvorstellung. Wir sichern Ihnen unsere vertrauliche Behandlung zu.

Über alle Details, unsere zeitgemässen Anstellungsbedingungen sowie vorzüglichen Sozialleistungen informieren wir Sie alsdann gerne im persönlichen Gespräch.

MIGROS-PENSIONS-KASSE

Personal + Ausbildung
Bachmattstrasse 59, 8048 Zürich (Tel. 01 / 436 81 11)



KANTON
AARGAU



Finanzdepartement
Abteilung Landwirtschaft
Sektion Strukturverbesserungen

Bei der Sektion Strukturverbesserungen (Meliorationsamt) ist folgende Stelle wieder zu besetzen:

Adjunkt/Sektorchef Betriebswirtschaft und Hochbau

Aufgabenbereich:

- Leitung des Sektors Betriebswirtschaft und Hochbau
- Prüfung/Koordinierung von Anträgen an übergeordnete Kantons- und Bundesstellen
- laufende Überprüfung der Subventionspraxis nach gesetzlichen Grundlagen und agrarpolitischen Zielsetzungen
- Auskunftserteilung über betriebswirtschaftliche Belange des landw. Hochbaus
- Bearbeitung von Umwelt-/Ökologiefragen im Meliorationswesen

Anforderungen:

- abgeschlossenes Hochschulstudium als Ingenieur-Agronom mit beruflicher Erfahrung im landw. Hochbau und/oder Schätzungswesen
- Führungsfähigkeiten im kleineren Team und Sinn für koordinierte Zusammenarbeit

Stellenantritt: 1. Februar 1987 oder nach Vereinbarung.

Auskünfte unter Tel. 064 / 21 24 11 und 21 24 13

Bewerbungen mit Lebenslauf, Foto und Zeugnissen sind bis zum 27. Okt. 1986 zu richten an:

Herrn K. Brunner
Chef Sektion Strukturverbesserungen
Telli-Hochhaus, 5004 Aarau

Holinger AG

Ingenieurbüro für Hochbautechnik,
Umweltschutztechnik, Tiefbautechnik

HOLINGER



Im anspruchsvollen Aufgabenbereich «**Kanalisation - Abwasserreinigung - Umweltschutz**» bieten wir einem

Bauingenieur ETH oder HTL

mit einigen Jahren Berufserfahrung

die Möglichkeit, sich weiterentwickeln und sein Wissen vertiefen zu können. In einem kleinen Team können Sie selbstständig die Projekt- und Detailbearbeitung komplexer Umweltschutzaufgaben übernehmen.

Erwünscht ist EDV-Erfahrung oder die Bereitschaft, mit EDV-Hilfsmitteln zu arbeiten.

Wir freuen uns auf Ihre Bewerbung mit den üblichen Unterlagen. Bei Fragen gibt Ihnen Herr Schäfli gerne telefonisch Auskunft.

Ingenieurbüro Holinger AG

Stauffacherstrasse 149, 8026 Zürich, Telefon 01 / 242 41 00

Zur Ergänzung unseres Ingenieurteams suchen wir für die selbständige Bearbeitung interessanter und anspruchsvoller Aufgaben auf dem Gebiet des Massiv- und Brückenbaus jüngeren

dipl. Bauingenieur ETH

mit Berufserfahrung in Entwurf, Statik und Konstruktion.

Daselbst sind zwei Stellen als

Tiefbauzeichner

neu zu besetzen. Wir bieten gute Anstellungsbedingungen und eine der Leistung entsprechende Besoldung.

Gerne erwarten wir Ihre schriftliche oder telefonische Kontaktaufnahme.

Plüss + Meyer Bauingenieure AG

Landenbergstrasse 34, 6005 Luzern, Tel. 041 / 44 82 82

Für vielseitige und interessante Bauaufgaben suchen wir einen jüngeren, initiativen

Bauingenieur HTL

mit mindestens 3 Jahren Praxis im konstruktiven Hoch- und Tiefbau. Ein guter Statiker mit Sinn für die praktischen Belange auf der Baustelle und Verhandlungsgeschick im Umgang mit unseren Auftraggebern findet bei uns eine interessante und entwicklungsfähige Position.

Wir verfügen über einen gut eingespielten Mitarbeiterstab, zeitgemässe Sozialeinrichtungen und moderne Hilfsmittel.

Ihre handschriftliche Bewerbung mit Foto wird erbeten an



Tausky Leu Müller Bauingenieure AG
Dolderstrasse 24 Postfach 8030 Zürich

Welcher in allen Planungs- und Ausführungssparten versierte und erfahrene

Bautechniker/Bauführer

sucht

- selbständige Arbeit an interessanten, vielseitigen Bauaufgaben wie Wohnungs-, Verwaltungs- und Industriebauten sowie Umbauten und Renovationen
- aufgeschlossenes Team
- gleitende Arbeitszeit
- eigenes Büro, EDV Bauadministration
- baldmöglichsten Arbeitsbeginn, sichere Dauerstelle

Bitte rufen Sie mich zwecks Vereinbarung einer Besprechung an.

Tel. Büro (01) 730 73 33, Privat (01) 202 07 97

Theo Landis, Architekt FSAI/SIA

Schulstrasse 2, 8952 Schlieren

Wir suchen in unser Team einen initiativen

Bauingenieur

der Fachrichtung Konstruktion und Grundbau

für die selbständige Bearbeitung interessanter Bauvorhaben. Sie sollten deshalb einige Erfahrung mitbringen.

Gerne erwarten wir Ihre schriftliche Bewerbung oder Ihren Anruf (Tel. 062 / 511108, Herrn Schilling oder Herrn Baumann verlangen).



BASLER AG
Ingenieurbüro
Jurastrasse 1
4800 Zofingen

Suchen Sie eine neue Umgebung? Ihnen bieten wir als jüngerem

Architekten ETH oder HTL

eine interessante Aufgabe in unserer Entwurfsabteilung. Sie sind selbständig, kreativ und suchen eine anspruchsvolle planerische Tätigkeit. Sie haben einen ausgeprägten Sinn für Gestaltung unserer vielseitigen Bauvorhaben und schätzen eine Zusammenarbeit in einem leistungsfähigen Team.

Bei uns können Sie Ihren Ideenreichtum voll entfalten.

Unsere guten Anstellungsbedingungen mit vorbildlichen Sozialleistungen sowie der grosse Arbeitsvorrat sollten Sie eigentlich neugierig machen!

Fühlen Sie sich angesprochen? Verlangen Sie unsere Frau Zaugg für die Vereinbarung eines Termins.

Ramseier & Stucki Architekten AG

Thunstrasse 57, 3074 Muri, Telefon 031 / 52 61 11

Wir suchen per sofort oder nach Übereinkunft qualifizierten

Tiefbauzeichner-Konstrukteur (Schwerpunkt Eisenbeton)

zur selbständigen Bearbeitung von interessanten Aufgaben des Hoch-, Tief- und Brückenbaus, insbesondere auch in den Bereichen Sanierungen und Umbauten.

Gerne erwarten wir Ihre Kurzbewerbung oder Ihren Anruf.

Ingenieurbüro R + M, Ruckstuhl + Münchinger

dipl. Bauingenieure ETH/SIA/ASIC

Rudolf Diesel-Strasse 28, 8404 Winterthur, Tel. 052 / 29 08 21

Sind Sie ein engagierter und leistungsorientierter örtlicher Bauführer? Dann sollten Sie über die zwei nachfolgenden Fakten genau nachdenken. 1. Ihr Arbeitgeber: Sind Sie heute in einer Firma tätig, die auch in Zukunft noch interessante und kostendeckende Aufträge hereinholen kann? Wenn nicht oder wenn berechtigte Zweifel bestehen, sollten Sie die Weichen für Ihre Zukunft stellen, bevor der Zug abgefahren ist. 2. Bauten: Sind Sie heute mit der Komplexität der Bauten, die Sie realisieren zufrieden? Wären Sie nicht fähig, grössere und anspruchsvollere Hochbauprojekte zu leiten? Ja? Dann handeln Sie rasch. Prüfen Sie dieses Angebot und nehmen Sie anschliessend mit uns Kontakt auf.

örtl. Bauführer/Grossprojekte

Erfahrung als örtlicher Bauführer/Bauten ab 30-Mio-Sfr aufwärts/führender GU/Zürich

Unser Auftraggeber, Tochter eines grossen CH-Industrie-Konzerns, gehört zu den führenden Generalunternehmern auf dem Platz Zürich. Spezialisiert hat man sich auf 3 Bereiche: 1. Neubauten Richtung Gewerbe-, Miet-, Industrie- und Kommunalbauten. 2. Renovationen und Umbauten von Altsiedlungshäusern und Liegenschaften. 3. umfassende Leistungen im Bereich der Liegenschaftsverwaltung. Dem Kunden werden Gesamt- wie Teillösungen geboten, je nach Bedarf. Heute bearbeitet ein eingespieltes Team von 100 qualifizierten Spezialisten ein Bauvolumen von über 200 Mio Franken pro Jahr. Eine lange Referenzliste über beeindruckende Renommée-Bauten zeugt von der aussergewöhnlichen Leistungsfähigkeit des Unternehmens.

Das bestehende, bewährte Bauführer-Team für Neubauten braucht Verstärkung. Bei Baustellen in Zürich und Umgebung werden Sie recht anspruchsvolle Aufgaben übernehmen. Selbst als erfahrener Fuchs werden Sie mit grosser Wahrscheinlichkeit noch Einiges dazulernen. Je nach Projekten sind Ihnen bis zu 100 Personen unterstellt. Da kommen Ihre Führungsqualitäten voll zum tragen. Die einzelnen Vorhaben können bis zu 2 Jahren dauern. An Schwerpunktaufgaben wären für Sie hervorzuheben: örtliche Bauführung im anspruchsvollen Hochbau, Baustellenaufsicht, Verhandlungen mit Unterlieferanten, Behördenkontakte usw. Also alles, was einem verantwortungsbewussten Bauführer delegiert werden kann, sogar noch etwas mehr.

Was hier gesucht wird, sind Leute von Format. Als Basis bringen Sie mit: Baupraxis, mindestens 2 Jahre Erfahrung als örtlicher Bauführer im Hochbau, vor allem auch im anspruchsvollen Innenausbau, Alter 26 bis 50. Interessiert? Dann schicken Sie uns Ihre Kurz-Dok mit Foto. Rolf A. Meier, AURELIUS, Unternehmensberatung, Badstrasse 17, 5400 Baden, Telefon 056 224433. Auf volle Diskretion können Sie zählen. Danke schön.

aurelius
Professional Personnel Consulting
St. Gallen, Zürich, Baden, Zug, Basel, Bern, Lausanne

Wir suchen

für Entwurfsarbeiten einen jungen

dipl. Architekten ETH

für die Planbearbeitung interessanter Projekte jüngerer, versierter

Hochbauzeichner/ Hochbauzeichnerinnen

Unser Büro liegt im Zentrum der Stadt Zug beim Bahnhof.

Bitte senden Sie uns eine schriftliche Kurzvorstellung, damit wir ein Gespräch vereinbaren können.

Urs Keiser, Architekt SIA/FSAI und
Rolf Müller, dipl. Architekt ETH/SIA
Gotthardstrasse 31, 6300 Zug

Für die selbständige Bearbeitung von privaten Baugesuchen (Prüfung, Antragstellung, administrative und technische Begleitung usw.) suchen wir

Architekt HTL/Siedlungsplaner HTL oder Bauingenieur HTL, evtl. Bautechniker TS

Verfügen Sie über einige Jahre Berufspraxis (wenn möglich mit Baustellenerfahrung), Interesse an baurechtlichen Fragen und bereitet Ihnen überdies das Abfassen von Briefen, Berichten usw. keine Mühe, werden wir Sie gerne gründlich in dieses interessante Spezialgebiet einführen.

Wenn Sie sich für diese Dauerstelle mit fortschrittlichen Anstellungsbedingungen in einem kleinen Team und bei weitgehender Selbständigkeit interessieren, erwarten wir gerne Ihre kurze schriftliche Bewerbung.

Telefonische Auskünfte erteilen Ihnen:

Tel. 734 18 58 J. Hippenmeyer, Urdorf
Tel. 730 18 44 W. Eggenberger, Schlieren

Ingenieur- und Vermessungsbüro

SENNHAUSER, WERNER & RAUCH AG
Utikonstrasse 27, 8902 Urdorf

metron

Auf Jahresbeginn 1987 suchen wir jüngere(n)

Bauingenieur(in)/ Verkehrsplaner(in)

Das Arbeitsgebiet umfasst:

- Sachbearbeitung bei Verkehrsplanungen
- Projektierung von Verkehrsberuhigungsmassnahmen und im allgemeinen Tiefbau
- Bauleitung im Strassenbau

Möchten Sie sich gern in die Bereiche der Verkehrsplanung vertiefen?

Es erwarten Sie vielseitige Projekte und Bauvorhaben, die oft in interdisziplinären Projektteams bearbeitet werden. Die Zusammenarbeit mit unseren Architekten, Landschafts-, Verkehrs- und Raumplanern ist eine Herausforderung. Selbständiges Arbeiten und Interesse an gesamtheitlichen, teilweise unkonventionellen Lösungen sind Voraussetzungen.

Wir sind ein selbstverwalteter Betrieb von mittlerer Grösse mit guten Anstellungsbedingungen, Teilzeitarbeit wäre möglich.

METRON Verkehrsplanungs-/Ingenieurbüro AG
Steinackerstrasse 7, 5200 Brugg-Windisch
Telefon 056 / 41 41 04; Auskunft: Hannes Müller

Metron ist eine private, unabhängige Dienstleistungsfirma. Sie löst Beratungs-, Forschungs-, Planungs- und Bauaufgaben für öffentliche und private Auftraggeber.

Für eine Kaderposition in einer mittelgrossen Stahl- und Metallbauunternehmung, Raum Ostschweiz, suchen wir per 1.1.1987 oder nach Vereinbarung

dipl. Bauingenieur ETH oder Bauingenieur HTL

als Bereichsleiter für die Abteilung Stahlbau.

Wir erwarten:

- Selbständigkeit und Initiative
- Verhandlungsgeschick
- Fähigkeit zur Führung von Mitarbeitern
- Verantwortungsgefühl

Wir bieten:

- grosse Selbständigkeit
- interessante Tätigkeit in jungem Team
- der Verantwortung entsprechendes Salär
- übliche Sozialleistungen

Gerne erwarten wir Ihre handschriftliche Bewerbung unter Chiffre SIA 628 an IVA AG, Postfach, 8032 Zürich.

Gesucht in leitende Stellung eines kleineren Ingenieurbüros auf dem Platz St. Gallen junger, einsatz- und kontaktfreudiger

dipl. Ingenieur ETH oder Ingenieur HTL

mit einigen Jahren fundierter Praxis im Hochbau (Statik) und/oder Tiefbau. Eintritt nach Vereinbarung, evtl. spätere Beteiligung.

Interessenten im Alter um 30-35 Jahre senden bitte ihre schriftliche Bewerbung mit Foto unter Chiffre SIA 627 an IVA AG, Postfach, 8032 Zürich.

Wir suchen für unser Ingenieurbüro am Bodensee einen vielseitig interessierten

Bauingenieur HTL

und einen

Tiefbauzeichner

als Sachbearbeiter für Eisenbeton- und allgemeine Tiefbauarbeiten.

Eintritt nach Vereinbarung.

Wir sind ein kleines, aktives Büro mit angenehmen Arbeitsbedingungen.

Ingenieurbüro O. Vettiger AG

Alleestrasse 44, 8590 Romanshorn, Tel. 071 / 63 34 44

BAULEITER

für interessante Überbauungen, vorwiegend Wohnungsbau im Raum Zürich.

Idealalter: 25 bis 35 Jahre

Wir bieten:

- gutes Arbeitsklima in jungem Team
- flexible Arbeitszeitgestaltung
- vielseitige Tätigkeit

Wir erwarten:

- Engagement und Architekturverständnis
- Selbständigkeit
- Zuverlässigkeit

Conplan AG, R. Kyburz, Telefon 01 / 69 10 46

Zur Ergänzung unseres Teams suchen wir kreative, selbständige

Architekten ETH/HTL

Entwurf und Projektleitung

Bauleiter

für die Bearbeitung von anspruchsvollen, interessanten Bauaufgaben.

Wir bieten zeitgemässe Anstellungsbedingungen.
Eintritt sofort oder nach Vereinbarung.

Karl Messmer + Rolf Graf, Architekten SIA/SWB
Schartenstrasse 41, 5400 Baden, Telefon 056 / 26 46 46

Wir suchen

Architekten ETH oder HTL Hochbauzeichner

mit einigen Jahren Erfahrung in Projektierung und Ausführung.

Hertig Hertig Schoch, Architekten BSA/SIA
Rindermarkt 5, 8001 Zürich, Tel. 01 / 252 20 45

Ingenieurbüro in Zug sucht

Eisenbetonzeichner

für die selbständige Bearbeitung von interessanten und abwechslungsreichen Projekten. Die Tätigkeit umfasst auch die Baustellenkontrolle und das Erstellen von Submissionsunterlagen. Wir bieten eine interessante Tätigkeit mit fortschrittlichen Anstellungsbedingungen. Sollten Sie an dieser gut bezahlten Dauerstelle Interesse haben, so rufen Sie uns an.

Emch + Berger Zug AG, dipl. Bauing. ETH/SIA, 6301 Zug, Telefon 042 / 36 22 18

Inserate bitte frühzeitig aufgeben!

Stellengesuche

Gesucht

Allround-Stelle mit Entwicklungsmöglichkeiten

- Organisation / Administration
- Rechnungs- und Personalwesen

Ausbildung:

- Handelsmatura (Typ E)
- dipl. sc. natw. ETH (Erdwissenschaften)
- Dr. ETH (Institut für Grundbau und Bodenmechanik)

31 Jahre, in ungekündigter Stellung.

Zuschriften unter Chiffre SIA 632 an IVA AG, Postfach, 8032 Zürich.

Junger, engagierter

dipl. Architekt-Planer

40jährig, 15jährige Erfahrung in allen Arch.- und Planungsbereichen, 8jähriger Auslandsaufenthalt, versch. Wettbewerbserfolge, bilingue D/F, sucht neuen Wirkungskreis als **Partner** in jungem, engagiertem Büro mit interessantem Auftragsbestand.

Anfragen unter Chiffre SIA 630 an IVA AG, Postfach, 8032 Zürich.

Bau- und Vermessungsingenieur HTL

mit mehrjähriger Erfahrung in Vermessung und allgem. Tiefbau sucht in Ingenieur- oder Planungsbüro neues, interessantes Betätigungsfeld. Raum Kt. Bern oder Wallis.

Zuschriften bitte unter Chiffre SIA 625 an IVA AG, Postfach, 8032 Zürich.

Bauingenieur HTL/Wirtschaftsingenieur STV

35jähr., mit guten Sprachkenntnissen in E, F und Sp sowie 10jähriger Erfahrung in den Gebieten Abwasserentsorgung, Wasserversorgung und Stahlbetonbau, **sucht neue Herausforderung in Ingenieurbüro, Unternehmung oder Verwaltung im Raume Zürich/Ostschweiz**

Angebote unter Chiffre SIA 629 an IVA AG, Postfach, 8032 Zürich.

RAUM BASEL:

DIPL. ARCHITEKT ETH (35) HAT ZEIT UND KRAFT FÜR NEUES.

Offerten bitte unter Chiffre SIA 631 an IVA AG, Postfach, 8032 Zürich.

Bauingenieur HTL

33, Deutschschweizer, Gewässerschutz/Wasserbau, sucht eine neue, anspruchsvolle Aufgabe. Tessin bevorzugt. Eintritt: Frühjahr 1987 oder nach Übereinkunft.

Offerten bitte unter Chiffre SIA 633 an IVA AG, Postfach, 8032 Zürich.

Diverses

Bauingenieur ETH/HTL zur freien Mitarbeit gesucht

Wir haben laufend statische Probleme zu lösen, vor allem auf dem Gebiet der Verankerungstechnik. Unsere Herren Samadian oder Schnyder geben Ihnen gerne weitere Auskünfte.

RISS AG, Eisenwarenfabrik, Verankerungstechnik
Industriestrasse 32, 8108 Dällikon ZH, Tel. 01 / 844 11 22

Zu verkaufen mittelgrosses, gut eingeführtes und ausbaufähiges

Gipsergeschäft

in der Region Bern.

Guter Auftragsbestand sowie langjährige Kundschaft vorhanden.

Wir bieten einem tüchtigen, einsatzfreudigen Interessenten die Möglichkeit einer Übernahme der Firma auch mit bescheidenem Eigenkapital.

Ideal für Kaufmann mit Erfahrung im Baugewerbe, Bauführer oder dipl. Gipsermeister.

Interessenten melden sich unter Chiffre SIA 634 an IVA AG, Postfach, 8032 Zürich.

*Stelleninserate im
Schweizer Ingenieur und Architekt
werden vom aktiven
und interessierten Teil
des Berufsstandes gelesen!*

Öffentliche Ausstellung

Studienauftrag Kantonsschule Büelrain, Winterthur Ergänzungsbau

Die Direktion der öffentlichen Bauten des Kantons Zürich stellt die sechs von der Expertenkommission beurteilten Entwürfe in der Alten Kaserne Winterthur, 2. Stock, Zimmer 215, Haldenplatz, 8400 Winterthur, von Montag, 20. Oktober bis Freitag, 24. Oktober 1986, öffentlich aus.

Öffnungszeiten: jeweils 13.00 bis 18.30 Uhr.

Direktion der öffentlichen Bauten
des Kantons Zürich

GEMEINDE RIEHEN



Ideenwettbewerb «Gartengasse»

Der Gemeinderat Riehen eröffnet zur Erlangung von Entwürfen für die Gestaltung des unmittelbar an den Dorfkern angrenzenden Areals Rössligasse/Gartengasse/Sarasinpark einen Ideenwettbewerb.

Teilnahmeberechtigt sind alle seit dem 1. Januar 1984 im Kanton Basel-Stadt niedergelassenen Architekten und Planer (Wohn- oder Hauptgeschäftssitz) sowie auswärts wohnende Fachleute, die das Riehener Bürgerrecht besitzen. Betreffend Arbeitsgemeinschaften wird auf die Artikel 27 und 28 der Wettbewerbsordnung SIA 152 und auf den Kommentar zu Artikel 27 hingewiesen. Zusätzlich hat der Gemeinderat sieben Fachleute zur Teilnahme am Wettbewerb eingeladen.

Für die von den Bewerbern beigezogenen, nicht ständigen Mitarbeiter gelten die gleichen Bedingungen.

Dem Preisgericht steht für die Prämierung eine Gesamtsumme von Fr. 130 000.— und für allfällige Ankäufe ein weiterer Betrag von Fr. 20 000.— zur Verfügung.

Die Wettbewerbsunterlagen können in der Zeit vom 15. Oktober bis 7. November 1986 auf der Gemeindeverwaltung Riehen, Wettsteinstrasse 1, 4125 Riehen (Schalterstunden Montag-Freitag 08.30-11.30 Uhr und 14.00-16.30 Uhr) bezogen werden.

Einsichtnahme in die Wettbewerbsunterlagen ab 15. Oktober 1986 jeweils zu den Bürozeiten im 3. Stock der Gemeindeverwaltung Riehen, Zimmer 304.

Es ist ein Depotbetrag von Fr. 100.— zu entrichten.

Die Pläne sind bis zum 27. Februar 1987, die Modelle bis zum 13. März 1987, abzuliefern.

Gemeinderat Riehen

Brandschutz für Stahlkonstruktionen F30 und F60

UNITHERM-Anstrichsysteme:

- farblich beliebig gestaltbar
- von der VKF anerkannt

Verlangen Sie technische Unterlagen und Beratung.



Kurt Vogelsang AG
8603 Schwerzenbach
Tel. 01/825 31 81

einzig
**Zeichenanlagen-
Discount** der Schweiz
Zeichenmaschinen
Zeichentische
Planschränke / Leuchttische
erstklassige Qualität
unschlagbare Preise

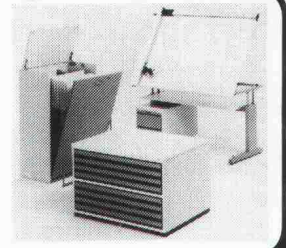

JOMA-Trading AG, Friedauweg 10
8355 Aadorf, Tel. (052) 47 47 11

cubus Postfach 8161
Baumackerstrasse 42
8050 Zürich
Software Telefon 01-312 20 25

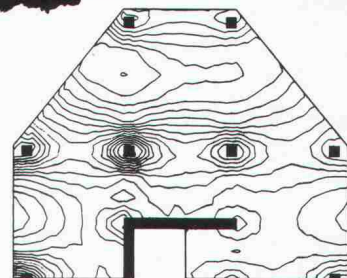

Leistungsfähige Statik- und Grundbau-Software auf PC's:

CEDRUS: Platten nach Finite Element Methode (FLASH-Element), mit grafisch-interaktiver Maschengenerierung. **NEU!**
STATIK-2000: Komplette Rahmenstatik (Erweiterung ETH-«Statik»): eben / räumlich / 2. Ordnung / Vorspannung.
FAGUS: Stahl- und Spannbetonquerschnitte unter ein/zwei-achsiger Biegung mit Normalkraft.
LARIX-BG/-BS: Baugrubenabschlüsse, Böschungsstabilität.
FERRO: Erstellung von Eisenlisten mit Schnittstelle zu CAD-Programmen.

Uns interessiert:

Senden Sie bitte Unterlagen an:

Name: _____

Firma: _____

Strasse: _____

PLZ/Ort: _____

Telefon: _____



Tonangebend für Tonprodukte
KELLER_{AG} ZIEGELEIEN

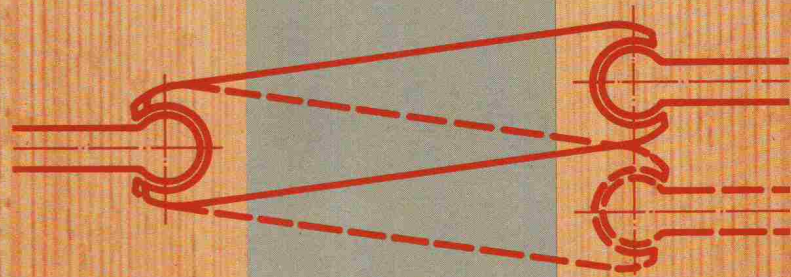

KE-Gelenkanker

Die ideale Verbindung
im Zweischalenmauerwerk



Keller AG Ziegeleien

8422 Pfungen
Telefon 052 31 10 21

Coupon für Prospekt KE-Gelenkanker

Name _____
Adresse _____
PLZ _____

Das moderne DURISOL-Aussenwandmauerwerk mit integrierter Steinwolle-Zusatzisoliation ($k = 0,3 \text{ W/m}^2 \text{ K}$ bei 30 cm) ist einschalig, wird trocken versetzt und ausbetoniert. Mit dem grossen Sortiment an Mauersteinen hat der Planer volle Gestaltungsfreiheit. Dies garantiert eine bauphysikalisch einwandfreie und kostengünstige Verarbeitung. Die Materialauszüge und Planungshilfen werden durch unseren Beratungs- und Baustellen-Service prompt und kostenlos erstellt. Der Unternehmer wird selbstverständlich pünktlich und geschossweise beliefert. Retouren werden abgeholt und vergütet!

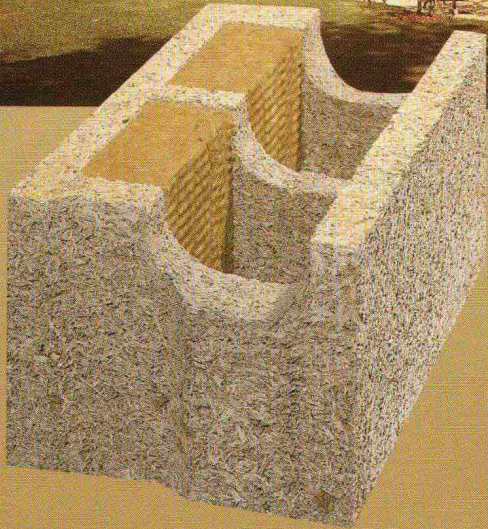

Atelier René Villiger, ASC, Sins

Aussenwandelemente
Dach- und Deckenelemente
Schallschutzelemente
Kassettendecken

Mauersteine
Isolierplatten

Duripanel, zementgebundene
Holzspanplatten

Durisol Villmergen AG
CH-5612 Villmergen
Telefon 057/21 12 81
Telex 58 363

Bureau de vente
pour la Suisse romande
1020 Renens
Telefon 021/34 74 64

Durisol
natürliche Baustoffe

Die Erfolgskollektion

