

Objektyp: **Advertising**

Zeitschrift: **Schweizer Ingenieur und Architekt**

Band (Jahr): **104 (1986)**

Heft 37

PDF erstellt am: **19.09.2024**

### **Nutzungsbedingungen**

Die ETH-Bibliothek ist Anbieterin der digitalisierten Zeitschriften. Sie besitzt keine Urheberrechte an den Inhalten der Zeitschriften. Die Rechte liegen in der Regel bei den Herausgebern. Die auf der Plattform e-periodica veröffentlichten Dokumente stehen für nicht-kommerzielle Zwecke in Lehre und Forschung sowie für die private Nutzung frei zur Verfügung. Einzelne Dateien oder Ausdrucke aus diesem Angebot können zusammen mit diesen Nutzungsbedingungen und den korrekten Herkunftsbezeichnungen weitergegeben werden. Das Veröffentlichen von Bildern in Print- und Online-Publikationen ist nur mit vorheriger Genehmigung der Rechteinhaber erlaubt. Die systematische Speicherung von Teilen des elektronischen Angebots auf anderen Servern bedarf ebenfalls des schriftlichen Einverständnisses der Rechteinhaber.

### **Haftungsausschluss**

Alle Angaben erfolgen ohne Gewähr für Vollständigkeit oder Richtigkeit. Es wird keine Haftung übernommen für Schäden durch die Verwendung von Informationen aus diesem Online-Angebot oder durch das Fehlen von Informationen. Dies gilt auch für Inhalte Dritter, die über dieses Angebot zugänglich sind.

# Schweizer Ingenieur und Architekt

Schweizerische Bauzeitung

Verlags-AG der Akademischen-technischen Vereine

104. Jahrgang 11. Sept. 1986 Heft 37/1986 Erscheint wöchentlich

## Offizielles Organ:

Schweizerischer Ingenieur- und Architektenverein (SIA)

Gesellschaft Ehemaliger Studierender der ETH Zürich (GEP)

Schweizerische Vereinigung Beratender Ingenieure (ASIC)

## Redaktion

### «Schweizer Ingenieur und Architekt»

Rüdigerstrasse 11  
Postfach 630, 8021 Zürich  
Tel. 01/201 55 36

#### Redaktoren:

Balthasar Peyer,  
leitender Redaktor  
Dr. sc. techn. ETH/SIA

Bruno Odermatt,  
dipl. Arch. ETH/SIA

Hans U. Scherrer,  
dipl. Ing. ETH/SIA

#### Druck:

Offset + Buchdruck AG, Zürich

Nachdruck von Bild und Text,  
auch auszugsweise, nur mit schriftlicher  
Zustimmung der Redaktion  
und mit genauer Quellenangabe.

## Abonnemente

### Schweiz:

1 Jahr Fr. 170.—  
½ Jahr Fr. 89.50  
Einzelnummer Fr. 6.50

### Ausland:

1 Jahr Fr. 185.—  
½ Jahr Fr. 96.—  
Einzelnummer Fr. 7.50

Postcheck: «Schweizer Ingenieur  
und Architekt», 80-6110 Zürich

Ermässigte Abonnemente für  
Mitglieder des GEP, des BSA, der  
ASIC, des STV und für Studenten

**SIA-Normen und Dokumentationen** sind nur erhältlich  
**beim SIA-Generalsekretariat**  
Selnaustrasse 16, Postfach,  
8039 Zürich, Tel. 01/201 15 70

Bestellungen für Abonnemente  
und Einzelnummern sowie Adress-  
änderungen von Abonnenten  
an die Redaktion; Adressänderungen  
von SIA-Mitgliedern an das  
SIA-Generalsekretariat

## Anzeigenverwaltung

### IVA AG für internationale Werbung

Hauptsitz:  
Mühlebachstrasse 43  
8032 Zürich  
Tel. 01/251 24 50

Filiale Lausanne:  
Pré-du-Marché 23  
1004 Lausanne  
Tel. 021/37 72 72

## zum Titelbild

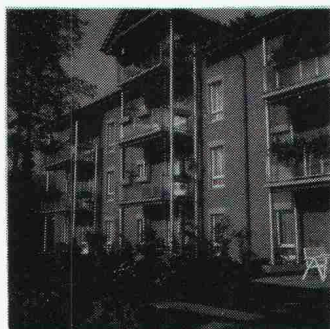

Asbestfreie Fassadenschiefer  
«Eternit» im Rosaton der  
neuen Farbreihe «Lasura» an  
einem Mehrfamilienhaus in  
Elgg ZH.

Architekt: Joachim Mantel,  
Winterthur

Eternit AG  
8867 Niederurnen  
058/23 11 11

## Inhalt

### Zeitfragen

Berufsbildung, Kultur und das liebe Geld. Von *K. Basler*,  
Esslingen-Egg 881

### Architektur

150 Jahre Chicago-Architektur. Von *D. Marti*, Muri/Bern 882

### Verkehrstechnik

Hochbahn Manila. Von *A. Schatzmann*, Birchwil 889

### Verwaltung

Gemeindeentwicklung und Gemeindeingenieur.  
Von *T. Glatthard*, Baar 897

### Baumanagement

Baukostenanalyse BKA und Normpositionen-Katalog.  
Von *J. W. Huber*, Bern 900

### Wettbewerbe

Ausstellungen Architekturpreis Beton 85. Gestaltung des  
Regierungsviertels in Vaduz FL (A) 903

Saalbau - Dorfplatz - Lorzeufer in Cham ZG (D) 903

### Bücher

Neues Unesco-Verzeichnis des Kultur- und Naturgutes der  
Welt. Stahl im Hochbau 908

### Umschau

Jetzt in umweltschonende Energietechnik investieren.  
Entwicklungsländer nicht mehr nur Rohstofflieferanten.  
Automatische Baumpflanzmaschine. Lehrwerkstätten  
statt Betriebslehre? Meyenberg-Preis für Hirntumor-  
therapie. Schweizerisches Institut für Hauswirtschaft.  
Büchersuche per Computer in der ETH-Bibliothek.  
Immer mehr Post. Senkungsschäden im Ekofiskfeld  
sollen behoben werden 910

### SIA-Mitteilungen

Vielfältiges Angebot des SIA 911

### SIA-Sektionen

Aargau: Wie verkaufe ich meine Dienstleistungen noch  
besser? Habsburgfest. Bern: Jahresausstellung der Archi-  
tekturausstellung der ETH Zürich. Solothurn: siehe Bern 911

### CRB

EDV-unterstütztes Devisieren nach NPK: Einführungskurse 912

### GEP

Die Zürcher S-Bahn 912

### Persönlich

Ernst Peter zum 65. Geburtstag 912

### B-Seiten

Wettbewerbe. Neu in der Tabelle. Wettbewerbsausstel-  
lungen. Aus Technik und Wirtschaft. Weiterbildung.  
Tagungen. Ausstellungen. Vorträge B137-140

## Im nächsten Heft

Holzbau  
(Änderungen vorbehalten)

## Ingénieurs et architectes suisses

Adresse: En Bassenges, 1024 Ecublens, Tél. 021/47 20 98

No 18/1986



**Wir haben  
kritisch geprüft, verglichen  
und Bauknecht gewählt.**



## **Aus folgenden Gründen:**

1. Weil Bauknecht-Kühlschränke weniger Energie brauchen (das 230-Liter-Modell z. B. nur 0,95 kWh in 24 Stunden).
2. Weil Bauknecht-Geschirrspüler und Waschautomaten auch noch weniger Wasser brauchen (nur 1,5 kWh und 108 Liter Wasser bei voller Beladung von 4,5 kg Trockenwäsche bei 60°C mit Vorwäsche).
3. Weil Qualität und Technik bei Bauknecht schon immer überdurchschnittlich waren.
4. Weil uns das Design der neuen Einbauherde- und Backofenlinie gefällt.
5. Und weil wir den Bauknecht-Kundendienst bisher nur von seiner besten Seite kennengelernt haben.

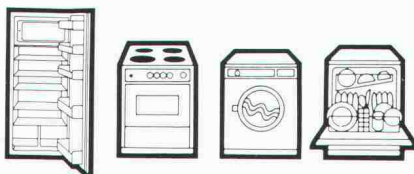

**Bauknecht**  
Qualität ohne Kompromisse

Bauknecht AG, 5600 Lenzburg, Telefon 064 50 31 31

# Optimal!

## Barra-Betonsanierung von A-Z

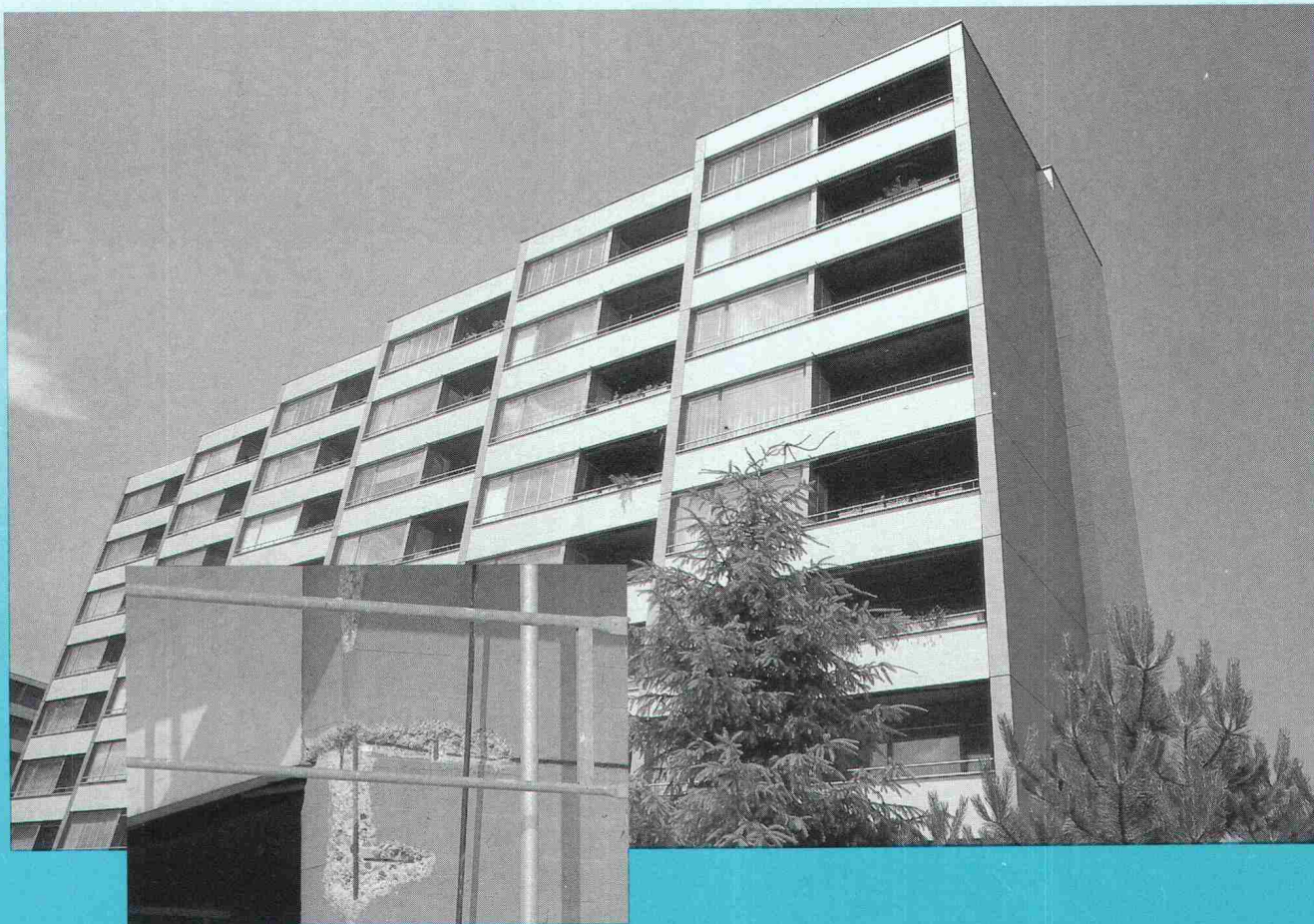

Das Barra-Betonsanierungssystem basiert auf fundierter, langjähriger Erfahrung. Angefangen beim Ist-Zustand mit der

Diagnose eines Bauwerks, bis zur Instandstellung mit Barra-Qualitätsprodukten für einen dauerhaften Schutz.

rungen gestellt werden, sind Barra-Produkte immer dabei. Ihr Barra-Berater hat auch für Sie die perfekte Problemlösung.

Barra-Bautenschutz bedeutet: optimale Werterhaltung der Bausubstanz. Überall – bei Alt- und Neubauten – wo an Bautenschutz höchste Anforder-



**Barra-Bautenschutz:  
die optimale Lösung**

**Info-BON**

- Rufen Sie uns an
- Schicken Sie uns Info-Material
- Wir haben ein Betonsanierungs-Problem

Firma: \_\_\_\_\_

Zuständig: \_\_\_\_\_

Strasse: \_\_\_\_\_

PLZ/Ort: \_\_\_\_\_

Tel. \_\_\_\_\_



### MEYNADIER

Meynadier + Cie AG  
8048 Zürich

Vulkanstrasse 110  
Telefon 01/432 22 11

Ecublens-Lausanne, Bern, Biel, Luzern, Untervaz, St. Gallen, Agno,  
St. Antonino

# Verantwortung tragen.

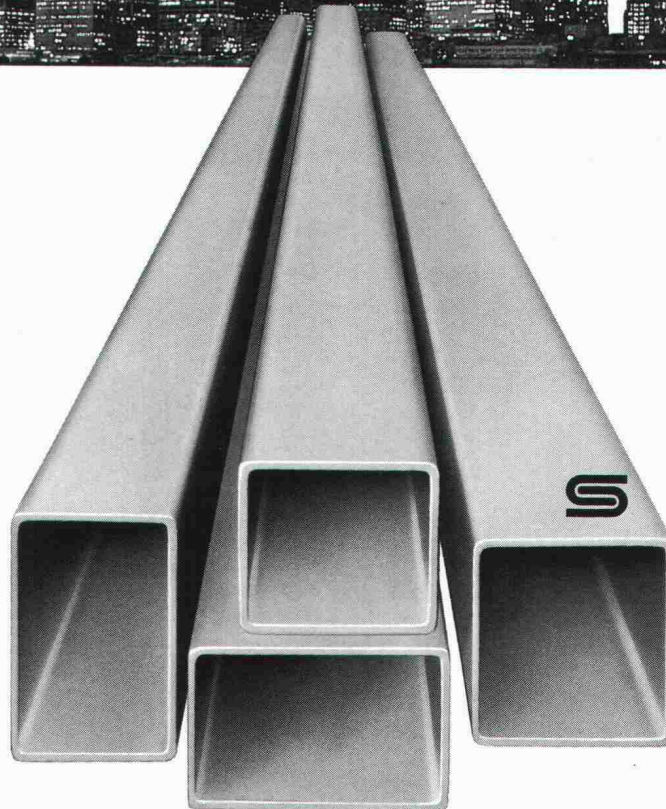

Tragende, leichte Elemente sind unsere Stärke:

## RHS-Profile

Bauen Sie zweckmässig, solid und sicher. Die warmgewalzten RHS-Profile überzeugen durch ihre Vorteile:

- Ästhetische Form der geschlossenen Profile
- Grosser Abmessungs- und Wandstärkenbereich in den Stahlqualitäten FE 430 D und FE 510 D
- Hohe Stabilität und Torsionsfestigkeit bei äusserst niedrigem Gewicht
- Wirtschaftliche Bauweise, dank kurzer Planungs- und Ausführzeit

### Generalimporteur:

Jansen AG  
9463 Oberriet SG  
Telefon 071/78 01 11

### Verkaufszentrale für die französische Schweiz:

Notz AG, Siderurgie  
2501 Biel  
Telefon 032/25 11 25

### Lagerhalter:

Debrunner AG  
9014 St. Gallen, ☎ 071/29 11 51/61  
Debrunner AG  
4402 Frenkendorf, ☎ 061/94 40 44  
Debrunner SA  
6512 Giubiasco, ☎ 092/27 03 11  
Debrunner + Francillon SA  
1002 Lausanne, ☎ 021/35 11 61  
Kiener + Wittlin AG  
3052 Zollikofen, ☎ 031/86 11 11

Kiener + Wittlin AG  
3952 Susten, ☎ 027/63 15 25  
Kindlimann AG  
9500 Wil, ☎ 073/25 11 11  
Pestalozzi + Co. AG  
8953 Dietikon, ☎ 01/743 21 11  
Stocker + Co.  
6002 Luzern, ☎ 041/24 33 66  
Tavelli, Noverraz SA  
1211 Genf, ☎ 022/32 90 20

IB.

## Immer wenn das Licht ausfällt, wird KNOBEL eingeschaltet.

Stromausfall. Ein Fall, der eintreten kann, wie ein Blitz aus heiterem Himmel. Was nun?

Die KNOBEL Notbeleuchtungs-Systeme aus Ennenda schalten sich ein. Mit Sicherheit. Egal, welche Lichtquellen zum Einsatz kommen sollen. Denn die KNOBEL Notbeleuchtungs-Systeme erzeugen aus Gleichstrom Wechselstrom und gewährleisten so die Stromversorgung aller Lichtquellen. Dezentral, d.h. Elektronik und Akkus sind in der Leuchte integriert. Oder sektoriell, d.h. Elektronik und Akkus sind ausserhalb der Leuchten in Notbeleuchtungs-Gruppeneinheiten zusammengefasst. Immer aber gilt:

KNOBEL hat für jeden Bedarf das entsprechende System. Ob es 3 oder 300 oder 3000 Lichtquellen zu versorgen gilt.

KNOBEL bietet mit seinen Notbeleuchtungs-Systemen grösste Sicherheit bei geringster Wartung. Sollte dennoch ein Fehler auftreten, sorgt ein Alarmsystem für Meldung.

Zur KNOBEL Sicherheit, hohen Fertigungsqualität und zum technologischen Höchststand kommt der KNOBEL Service-Gedanke: die umfassende Beratung, Projektbearbeitung und der prompte Kundendienst. Licht aus. KNOBEL an.

# KNOBEL

Hinter gutem Licht steckt Knobel.

F. Knobel Elektroapparatebau AG  
CH-8755 Ennenda, Telefon 058-63 11 71  
Ein Unternehmen der **WMH**-Walter Meier Holding AG

# Schleuderbetonstützen!

Sacac-Stützen aus Schleuderbeton tragen grosse Lasten über kleine Querschnitte ab. Sacac-Stützen bieten mehr Nutzfläche bei gleichem Gebäudegrundriss. Sacac-Stützen lassen sich schnell und leicht montieren. Sacac-Stützen erfüllen bei entsprechender Betonüberdeckung die Anforderungen aller Feuerwiderstandsklassen. Wir erzeugen Schleuder-

betonstützen mit Armierungsstahl und Walzprofilen. Wir liefern Schleuderbetonstützen mit allen erforderlichen Anschlüssen für Flachdecken und Träger. Wir erstellen für die Sacac-Stützen die statischen Berechnungen und Pläne. Sacac-Stützen sind in allen Querschnittsformen und Strukturen erhältlich.

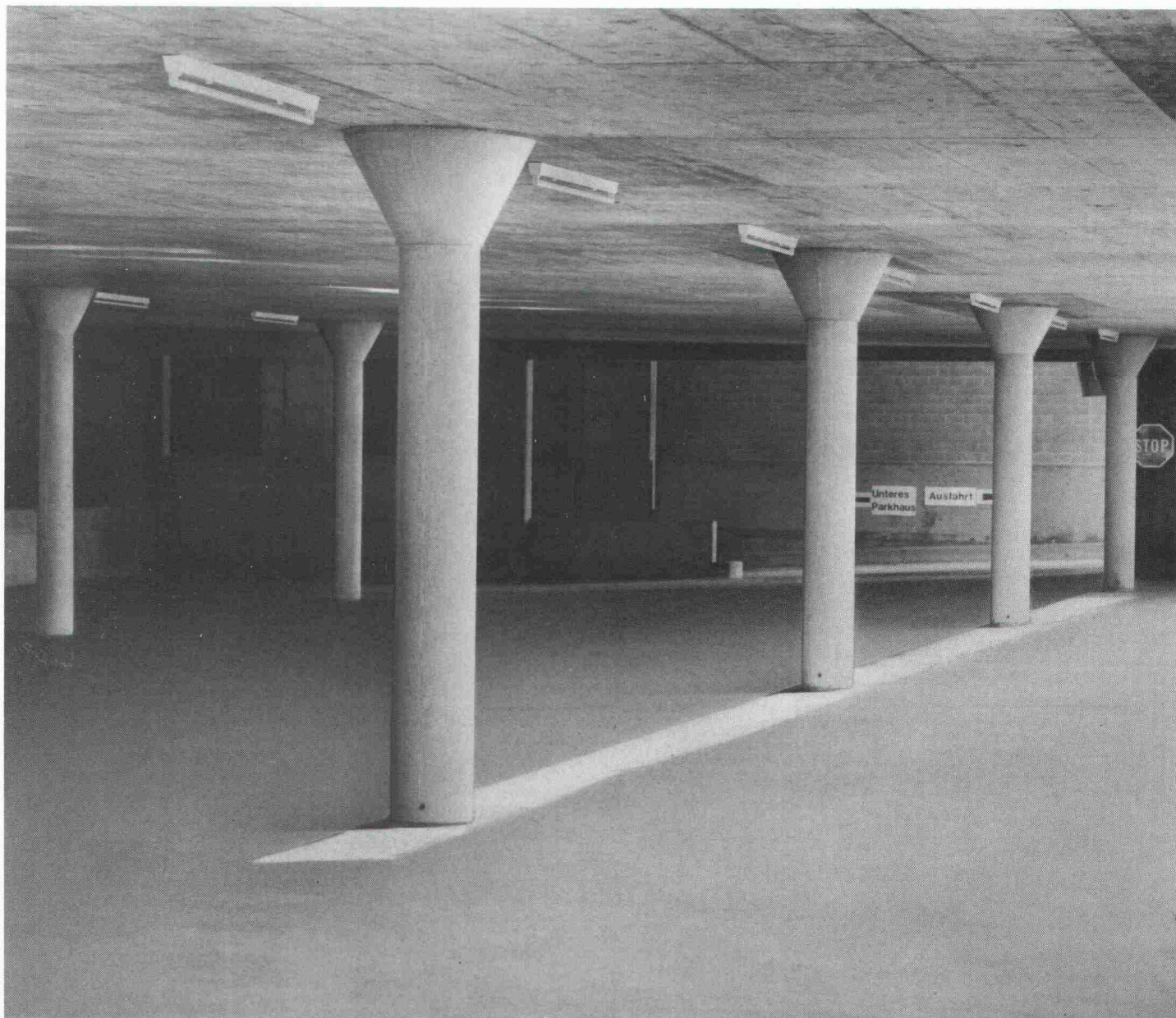
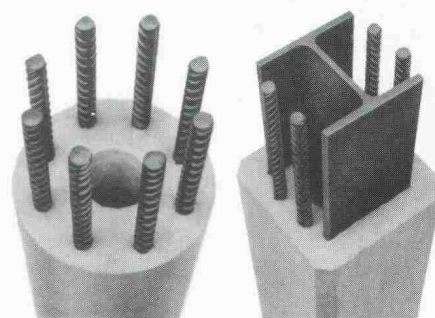

- Grosse Tragfähigkeit
- Geringer Querschnitt
- Schnelle Montage
- Hoher Feuerwiderstand

**SACAC**

**Schleuderbetonwerk AG**  
Postfach 5879  
5600 Lenzburg 1  
Tel. 064 511882

- Anspruchsvolle Ästhetik

**Wir fabrizieren Schleuderbeton seit 1946**

# Lösen Sie Ihre Schalldämm-Probleme optimal

HAWA-phon – eine neue Errungenschaft für den Innenausbau im Bereich der Schalldämmung

d.h. verwenden Sie ab sofort HAWA-phon Schalldämmplatten. Sie erreichen damit geforderte Schalldämmwerte mit dünneren und einfacheren Konstruktionen als bisher.

Die wirkungsvolle Schalldämmung beruht auf dem der Wissenschaft seit langem bekannten Zusammenspiel von Gewicht, Biegeweichheit und innerer Absorption, dessen industrielle Fertigung mit HAWA-phon erstmals optimal gelungen ist.

In- und Ausland-Patente

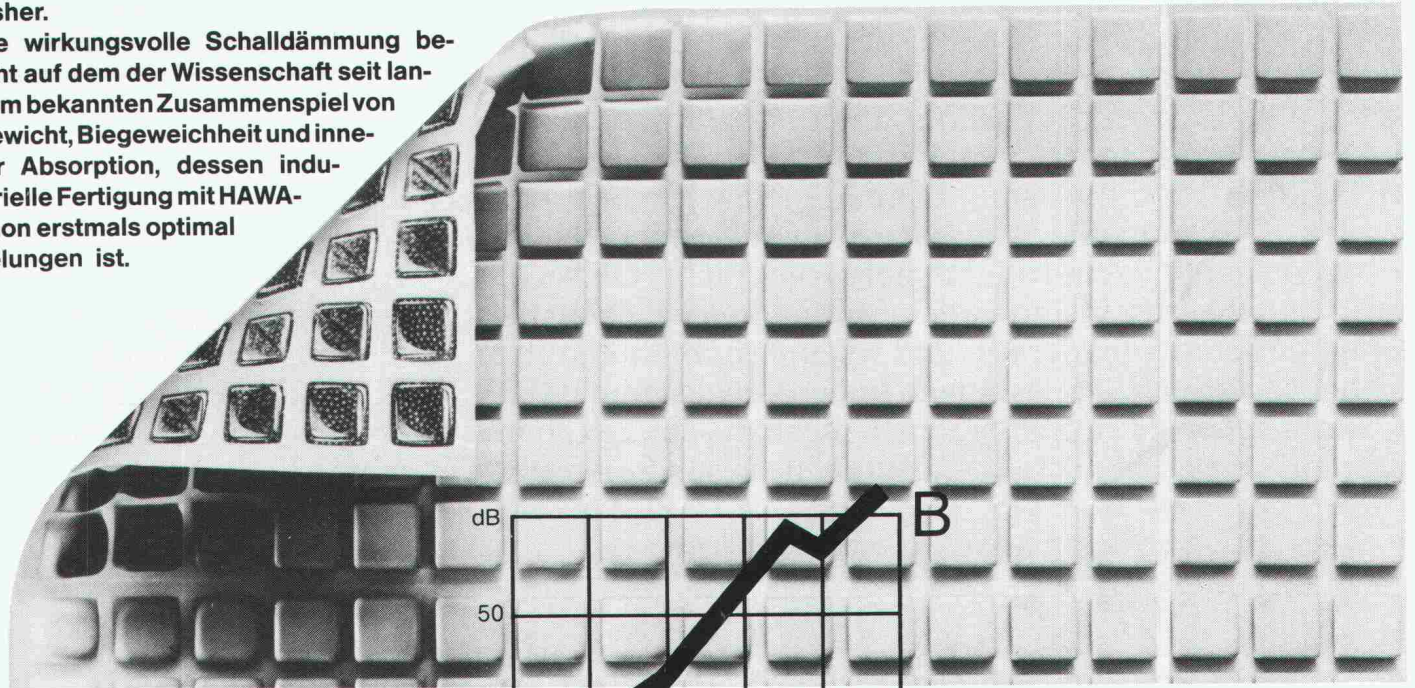

Überzeugen Sie sich selbst. Verlangen Sie die Dokumentation «Schalldämmung», das erste und einzige umfassende Fachwerk über den baulichen Schallschutz. Über 150 Seiten, mit Tabellen, Konstruktionszeichnungen und Angaben über Schalldämmwerte.

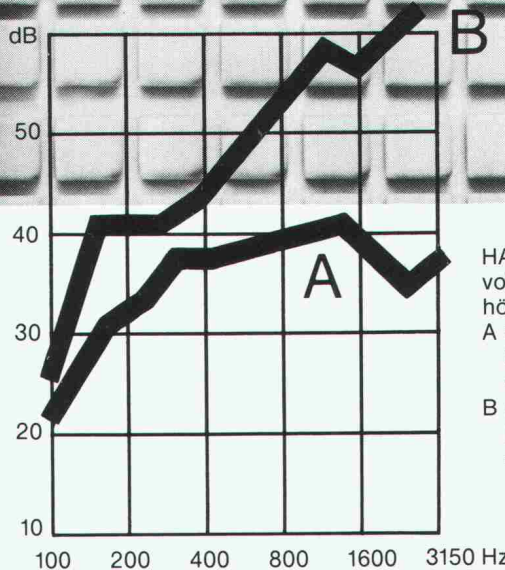

HAWA-phon Schalldämmplatten, vollflächig auf Bauplatten verklebt, bringen höhere Schalldämmwerte, z.B. A zweischalige Trennwandkonstruktion, Gesamtdicke 87 mm, ohne HAWA-phon = 38 dB B gleiche Konstruktion, mit HAWA-phon belegten Schalen, punktwise befestigt = 52 dB.

## HAWAPHON®

Plattenformat 1140 x 730 mm, auf Bahnpaletten geliefert, Plattendicke 5 mm, Gewicht 11 kg/m<sup>2</sup> Zuschnitt problemlos mit Messer

**HAWA AG**  
Schiebebeschläge/Schalldämmplatten, CH-8932 Mettmenstetten  
Tel. 01 767 14 71, Telex 57962



Ich will Beweise sehen:

- Senden Sie mir Unterlagen und ein Gratismuster der HAWA-phon-Schalldämmplatte
- Senden Sie mir das Standardwerk «Schalldämmung» (Schutzgebühr Fr. 55.-)

Name / Adresse: \_\_\_\_\_

\_\_\_\_\_

\_\_\_\_\_

Bitte einsenden an:  
HAWA AG, CH-8932 Mettmenstetten

ja 86

HAWA



# Nach Jahren spricht kein Bauherr mehr vom Preis...

Qualität und Preis müssen stimmen. Qualität soll man mit Recht auch nach Ablauf der Garantiezeit fordern können. Bei Sonnen- und Wetterschutzanlagen baut sich Qualität im Detail auf. Hartgeprüfte Materialien, sorgfältiger Zusammenbau, durchdachte Lösungen in Absprache mit anderen am Fenster tätigen Unternehmen prägen die bewährten Produkte. GRIESSER-Produkte sind in hundertjähriger Aufbauarbeit entwickelt und verfeinert worden. Die sinnvolle Kombination von solidem Handwerk und moderner industrieller Fertigung hat Spitzenprodukte hervorgebracht. GRIESSER-Produkte sind reell kalkuliert. Im Preis inbegriffen sind zudem umfangreiche Dienstleistungen. Besprechen – beraten – dokumentieren – planerisch und zeichnerisch unterstützen – individuelle Wünsche berücksichtigen – formale Anpassungen finden – realisieren. GRIESSER steht Ihnen nach dem Kauf auch mit einer gut ausgebauten Unterhalts- und Reparatur-Organisation zur Verfügung. Können Sie es sich leisten, am Bau auf diesen Service zu verzichten?



## ...aber von der guten Qualität!

GRIESSER AG 8355 AADORF  
Sonnen- und  
Wetterschutzanlagen

052 / 47 05 21

Filialen und  
Vertretungen in der  
ganzen Schweiz

Die GRIESSER-Dokumen-  
tationsmappe mit ihren vielen  
Einbauplänen ist heute ein  
begehrtes Arbeitsinstrument  
für Architekten und Planer.

Verlangen Sie Ihr Exemplar!  
Wir stellen es Ihnen gratis  
zur Verfügung.



# GRIESSER

## Kostenlose Architekten-Beratung von Trösch

Die Vielzahl der modernen Isolierglas-Produkte, die bei Trösch auch für Schrägverglasungen und in gebogener Ausführung erhältlich sind, eröffnen der Glas-Architektur neue Dimensionen. Besonders aktuell sind heute Wintergärten. Die rasche Entwicklung der Glastechnologie, erschwert es dem Architekten, sie dauernd zu verfolgen. Dies hat Trösch veranlasst, die Beratung zu verstärken. Bei Trösch stehen versierte Fachleute speziell für die Beratung von Architekten und Planern zur Verfügung. Wohlverstanden, die Beratung ist kostenlos und geht vom Projektierungsstadium bis zur Ausführung. Ein Grund mehr, Trösch als Partner zur Lösung aller Verglasungsprobleme zu wählen.

Moderne Isolierglas-Kombinationen HEGLAS von Trösch sind dreifach wirksam: neben maximaler Wärmeisolation auch Schallschutz und Einbruchschutz. Und wo nötig bietet Trösch HEGLAS für Sonnenschutz. Neu von Trösch: die OPTIMAL-Linie mit drei ausgewählten Typen aus dem bewährten HEGLAS-Programm für die meisten Ansprüche.

Verlangen Sie den Architekten-Berater und die neusten Unterlagen beim nächstgelegenen Unternehmen der Glas Trösch Gruppe:

Glas Trösch AG Bern, Isolierglasfabrik,  
3065 Bolligen, Tel. 031/58 59 51  
Glas Trösch AG, Isolierglasfabrik,  
4133 Pratteln, Tel. 061/83 22 83  
Glas Trösch AG, Isolierglasfabrik,  
5727 Oberkulm, Tel. 064/46 22 22  
Heglas AG, Isolierglasfabrik,  
9014 St. Gallen, Tel. 071/28 24 26

Grambach AG, Isolierglasfabrik,  
8052 Zürich, Tel. 01/301 32 90  
Grambach AG, Glashandlung,  
9006 St. Gallen, Tel. 071/26 41 61  
Heglas Bulle SA, Isolierglasfabrik,  
1630 Bulle, Tel. 029/2 51 51  
Glas Trösch AG Malans, Isolierglasfabrik,  
7208 Malans, Tel. 081/51 39 12

Glas Trösch AG, Isolierglasfabrik  
4922 Bützberg  
Telefon 063/42 11 55

glaströsch  
glaströsch  
glaströsch

# TASKI combimat 2000

der «denkende Reinigungsautomat»  
für die perfekte Sauberkeit der Zukunft.

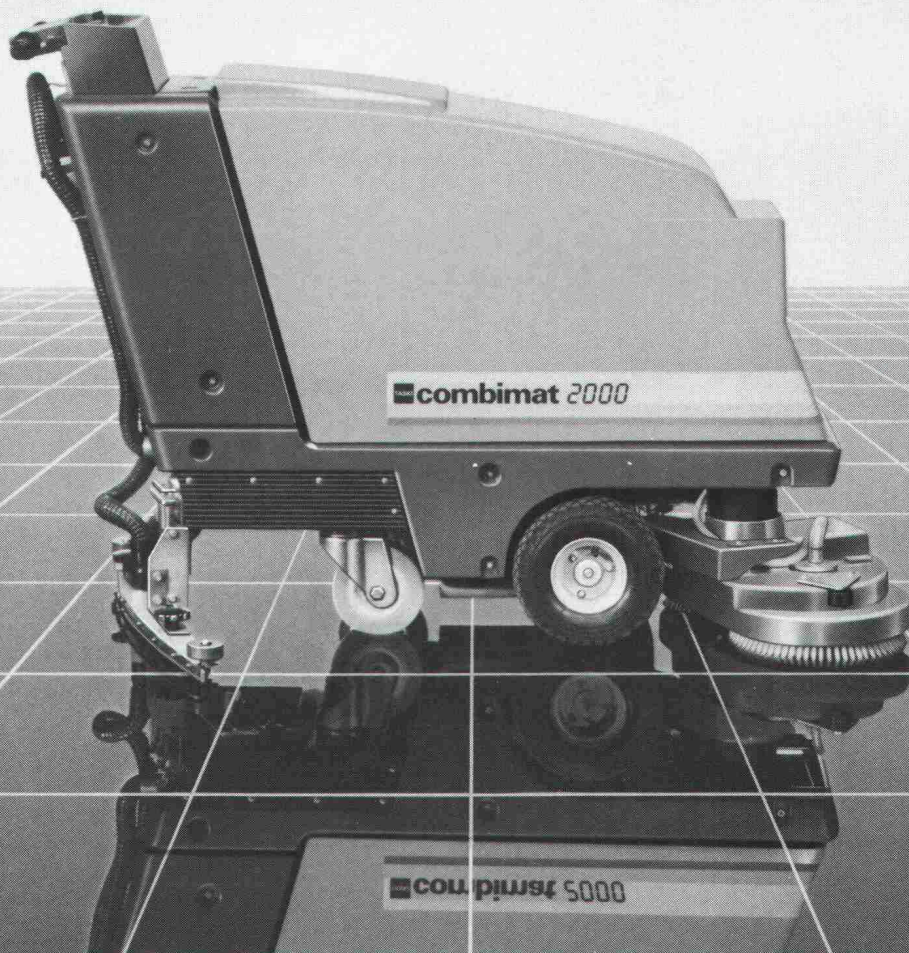

**Wirtschaftlich:** Durch sparsamste Nutzung von Wasser, Reinigungsprodukt und Batteriestrom werden die Stillstandzeiten drastisch reduziert. Und die m<sup>2</sup>-Leistungen erheblich gesteigert.

**Sicher:** Die automatische Regulierung von Wassermengen, Produktdosierung, Bürstendruckeinstellung und Saugkraft garantiert perfekte Sauberkeit.

**Einfach:** Eine Start/Stop-Automatik und elektronische Funktionskontrollen machen die Handhabung des TASKI combimat 2000 so spielend leicht.

Beginnen Sie heute schon Ihre Reinigungs-Zukunft!  
Lassen Sie sich über den neuen TASKI combimat 2000 informieren. Anruf genügt.

**TASKI**

Für totale  
Sauberkeit



A. Sutter AG  
9542 Münchwilen  
Tel. 073/27 27 27  
Tlx. 883 388 asu ch

# WARUM ARCHITEKTEN UND BAUHERREN BESSER SCHLAFEN KÖNNEN, WENN SIE AUF IHRER BAUSTELLE DIESE KÜBEL SEHEN.



Egal, ob die gelben STO-Kübel den Beginn der Montage eines Vollwärmeschutz-Systems oder einer hinterlüfteten Fassadenkonstruktion signalisieren oder das Zeichen dafür sind, dass Ihr Bauwerk jetzt endlich seinen Fassaden-Deckputz, seinen Innenputz oder Anstrich bekommt: Es ist für Sie allemal das denkbar beste Vorzeichen für einen guten Abschluss Ihres Bauvorhabens.

Denn das STO-Zeichen hat sich von allem Anfang an als ein gutes Zeichen für konstruktive Zusammenarbeit und qualitativ einwandfreie Arbeit erwiesen. Denn schon in der Projektierungsphase unterstützt STO den Architekten bei k-Wert-Berech-

nungen und der Ausschreibung. Und für die Diskussion zwischen Bauherr und Architekt zur Frage der Farbgestaltung kann das STO-Farbstudio mit Entwürfen und Planungshilfen wertvolle Unterlagen liefern.

Wenn schliesslich die Handwerker mit den STO-Kübeln auf der Baustelle auftauchen, können Architekt und Bauherr auch im Hinblick auf die Qualität der Ausführung unbesorgt sein. Denn STO bemüht sich um die Instruktion der Verarbeiter seiner Produkte wie kaum ein anderer Hersteller. Durch ständige Kontakte mit Fachberatern und Vorführmeistern am Bau, Seminarien und Fachpublikationen.

Last but not least wäre jetzt natürlich auch noch einiges über den Inhalt der STO-Kübel zu sagen: über die Qualität der STO-Produkte, die alle für höchste schweizerische Ansprüche auf modernsten Produktionsanlagen im Werk Niederglatt/ZH hergestellt werden. Die Angebotspalette von STO für die Bauhaut des Baukörpers ist so gross, dass Sie sich die gewünschten Informationen darüber am besten gleich selbst mit dem Coupon dieses Inserates kommen lassen sollten.

**Stotmeister AG**  
Südstrasse 14  
8172 Niederglatt  
01/850 37 65

## COUPON

**Interessant!** Um noch genauer zu erfahren, wie ich in meinem Fall vom umfassenden STO-Programm profitieren kann, wünsche ich mir folgende Informations-Unterlagen:

- STO-Gesamtprogramm
- STO-Verputze
- STO-Farben
- STO-Vollwärmeschutz-Systeme
- STO-Hinterlüftete Fassadenkonstruktionen
- STO-Betonsanierungs-Systeme
- STO-Akustik-Systeme

Ich erwarte den Besuch eines STO-Fachberaters und bitte um seinen Anruf.

Firma \_\_\_\_\_

Zuständig \_\_\_\_\_

Adresse \_\_\_\_\_

PLZ/Ort \_\_\_\_\_

Telefon \_\_\_\_\_

Datum \_\_\_\_\_

Unterschrift \_\_\_\_\_

Die Bauhaut ist von



Verkauf: Baumaterialhandel  
und Stahlhandel  
Ventes: commerce de matériaux  
de construction et d'acier  
Vendita: commercio di materiale  
da costruzione e commercio d'acciaio

Armierungsanschlüsse  
Barres d'attente  
Ferri di ripresa

ebea  
brefer  
HP SYSTEM AG  
ebea

Kragplattenanschluss  
Assemblage des dalles  
en console  
Raccordi d'armatura isolati  
per raccordi a sbalzo

F. Brechbühler, Armierungsanschlüsse  
Südstrasse 4, CH-3110 Münsingen  
Tel. 031 92 53 53, Telex 911 726

Handelsgenossenschaft des  
Schweizerischen Baumeisterverbandes

#### Lager + Verkauf:

4018 Basel	061 / 50 40 10
3000 Bern 5	031 / 25 71 71
2501 Biel	032 / 23 35 23
7302 Landquart	081 / 51 26 26
7530 Zerne	082 / 8 13 70
6002 Luzern	041 / 44 41 44
6438 Ibach	043 / 21 20 92
6312 Steinhausen	042 / 41 71 41
4601 Olten	062 / 32 84 84
9015 St. Gallen	071 / 31 34 37
8207 Schaffhausen	053 / 3 31 31
8304 Wallisellen	01 / 830 45 43
8570 Weinfelden	072 / 22 63 63
9320 Arbon-Frasnacht	071 / 46 74 70
8952 Schlieren	01 / 730 72 62
8045 Zürich-Giesshübel	01 / 730 72 62
1227 Genève	022 / 43 85 50
1000 Lausanne 20	021 / 24 62 51
1920 Martigny	026 / 2 31 21
6601 Locarno	093 / 31 11 38
6963 Pregassona	091 / 51 41 35
6852 Genestrerio	091 / 47 20 87
Nuding SA	
2304 La Chaux-de-Fonds	039 / 25 11 11
Nuding SA	
2035 Corcelles	038 / 31 55 55

## Lager + Verkauf

Aebi Kraut & Co. AG, 3114 Wichtrach	031 / 98 05 44
Acifer AG, 1920 Martigny	026 / 2 26 26
Acifer AG, 8105 Regensdorf	01 / 840 13 13
Acifer Dreispitz AG, 4142 Münchenstein	061 / 46 85 46
AG Baustein, 4574 Lüsslingen	065 / 22 04 24
Baustoff AG, 4002 Basel	061 / 50 73 73
Baustoff AG, 5262 Frick	064 / 61 35 61
Baumaterial AG, 3600 Thun	033 / 23 31 23
Carell SA, 1400 Yverdon	024 / 23 12 55
Comolli AG, 5620 Bremgarten	057 / 33 14 14
Commerce de Fer SA, 1700 Fribourg	037 / 22 44 61
Davum Stahl AG, 7302 Landquart	081 / 51 38 37
Eisen + Kohlen AG, 6210 Sursee	045 / 23 13 53
Eisen + Röhren AG, 4600 Olten	062 / 34 31 71
Fischer & Co. AG, 3534 Signau	035 / 7 13 68
O. Gasser, 1814 La Tour-de-Peilz	021 / 54 56 83
Hänggi & Co. AG, 3072 Ostermündigen	031 / 51 33 11
Hauser AG Eisen, 9000 St. Gallen	071 / 22 88 75
Hauser AG Eisen, 8401 Winterthur	052 / 23 14 31
Hauser AG Eisen, 8808 Pfäffikon SZ	055 / 48 43 43
Hunziker AG, 3232 Ins	032 / 83 12 82
Hunziker AG, 3400 Burgdorf	034 / 22 72 72
Hunziker AG, 2540 Grenchen	065 / 52 28 52
Otto Kalbermatten AG, Brig-Glis	028 / 23 43 56
Adolf Locher AG, 7000 Chur	081 / 24 54 54
Adolf Locher AG, 9450 Altstätten SG	071 / 75 25 25
Adolf Locher AG, 8107 Buchs ZH	01 / 844 00 66
Miauton SA, 1844 Villeneuve	021 / 60 31 31
Neue Baukontor Bern AG, 3018 Bern	031 / 55 53 53
Pavelli, Noverraz SA, 1211 Genève	022 / 32 90 20
Oskar Prevost AG, 7430 Thusis	081 / 81 17 77
Pestalozzi + Co AG, 8953 Dietikon	01 / 743 21 11
Rigling AG, 8050 Zürich-Oerlikon	01 / 301 15 30
Rigling SA, 1023 Crissier	021 / 34 58 37
Sabag AG, 2500 Biel	032 / 22 58 44
W. Schmutz AG, 3627 Heimberg	033 / 37 75 37
U. Schmutz SA, 2114 Fleurier	038 / 61 33 33
Schneider AG, 3507 Biglen	031 / 90 23 23
Schwarz Stahl AG, 5600 Lenzburg	064 / 51 17 71
Stocker & Co., 6023 Rothenburg	041 / 24 33 66
Straubhaar AG, 3800 Interlaken	036 / 23 12 12
Tremco Baumaterial AG, 8872 Weesen	058 / 43 17 51
Urech SA, 1850 Aigle	025 / 26 22 22
Veuthey SA, 1920 Martigny	026 / 2 21 25
Alb. Wahlen AG, 3014 Bern	031 / 41 31 31
Wassmer SA, 1762 Givisiez	037 / 83 11 83
Weber AG, 6430 Schwyz	043 / 21 19 03
Weber AG, 7004 Chur	081 / 24 22 24
Weber AG, 6467 Schattdorf	044 / 2 82 82

«Flughafenbahnhof und

Parkhausanlage Genf-Cointrin –

ein interessantes Bauwerk, gelöst

mit dem interessantesten

Dornsystem CRET.»

Die Ingenieurbüros Realini Bader SA und R. Liechti + P.A. Serex, Genf, haben die Querkraftverbindungen im Bereich der Dilatationsfugen von Platten, Wänden und Decken sowohl beim Bahnhof wie auch bei der Tunnelzufahrt mit dem Einbau von hochbelastbaren CRET-Dornen realisiert. Beim Parkhaus, einer Einstellhalle für 2900 Autos, wurden die Deckenanschlüsse an Treppen-, Lift- und technische Schächte vom Ingenieurbüro Claude Fischer, Genf, mit den CRET-Dornen gelöst. Der Hauptvorteil der Verwendung von CRET-Dornen bei diesem Bau liegt in der rationelleren Arbeitsweise, denn es müssen keine Gerbergelenke oder Konsolen mehr erstellt werden. Die Schalung und Armierung wird so entscheidend vereinfacht und nicht zuletzt dadurch auch kostengünstiger.

CRET-Querkraftdorne – international ausgezeichnet – sind eine Eigenentwicklung und -produktion von Aschwanden. Darum auch die kurzen Lieferfristen von 1 bis 2 Tagen. Die nach der Plastizitätstheorie berechneten Belastbarkeitswerte sind zusätzlich in mehreren Versuchsreihen ausgetestet worden, welche deren Richtigkeit bestätigten. Laufende Materialprüfungen sowie strenge interne Kontrollen gewährleisten die optimale Sicherheit von CRET-Querkraftdornen.

Wer achtjährige Erfahrung auf diesem Gebiet, technische Beratung durch Spezialisten, übersichtliche Dokumentationen und einfache Montage zu schätzen weiss, der spart mit dem CRET-Dornsystem Zeit und Geld.

Verlangen Sie unsere Dokumentation!  
F.J. Aschwanden AG 3250 Lyss  
Telefon 032 84 47 41



**DORNSYSTEM**  
**CRET®**  
**Aschwanden**  
**Sicher ist sicher.**



Zur Zeit eine der grössten Baustellen der Schweiz – eine monumentale Anlage 6 Etagen tief im Boden.

Longatti ASG

# Neu: ISOVER Uniroll

die gerollte Platte für Anwendung zwischen Sparren

Warum kompliziert,  
wenn's auch einfach geht?

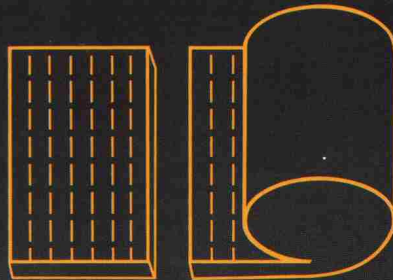

Strichmarkierung für einfaches Zuschneiden.

**ISOVER Uniroll: einfach abrollen, abschneiden und zwischen Sparren klemmen!**

**Kein Verschnitt, optimale Dämmung!**

ISOVER Uniroll bringt alle Vorteile, die Sie bei gerollten Platten suchen. Nur ein Format, passend für alle Feldbreiten. Dank Strichmarkierung einfach zuzuschneiden und von einem Mann rasch und problemlos zu verlegen. Und wie alle ISOVER-Produkte: mehr Dämmleistung mit weniger Gewicht. Dadurch leichter, einfacher und wirtschaftlicher.

ISOVER. Glasfaserprodukte für optimale Wärme- und Schalldämmung.  
FIBRIVER, Gewerbestrasse, 8155 Niederhasli ZH, Tel. 01/850 24 44.



**Leichter ist besser.**

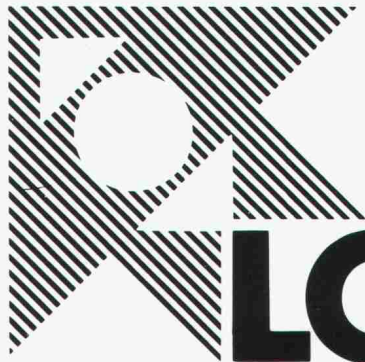

Architekt

# LOCOWARE

Aus der Praxis – für die Praxis

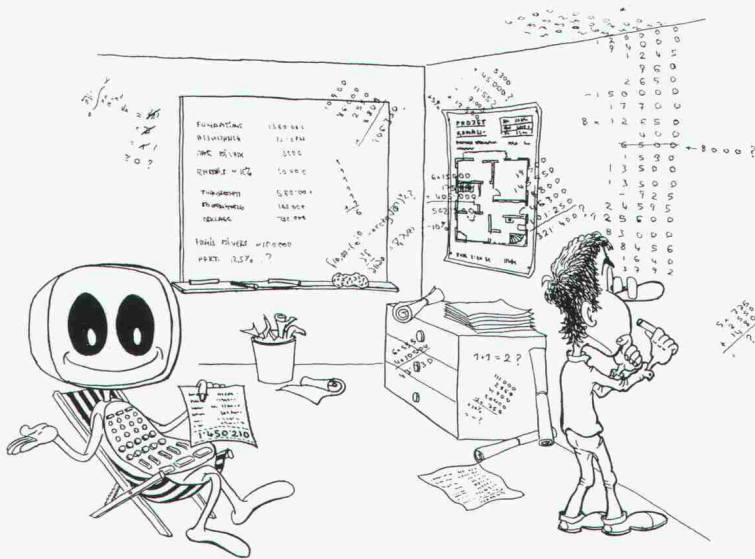

## Entscheidend ... ist, die Kosten im Griff zu haben!

Die **Baukosten** im Griff zu haben, ist eine der grössten gemeinsamen Sorge von Bauherrn und Architekt. Daher haben wir als erstes und wichtigstes Programm die **LOCOWARE-Baukostenkontrolle** geschaffen. Ein ausgereiftes Produkt für alle kostenbewussten Bauherren, Architekten, Generalunternehmer und Planer.

Die **Internen Kosten** werden mittels der **LOCOWARE-Auftragskontrolle** überwacht, damit kalkuliert und simuliert man Architekten-Honorare und vergleicht sie mit den effektiven und verrechneten Kosten und dem Wert der ausgeführten Arbeiten. Und das auf Wunsch pro Phase.

LOCOWARE – KOSTEN IM GRIFF

## LOCO-TECHNOLOGIE

Entwicklung und Unterhalt der LOCOWARE-Programme

Entwicklung und Programmierung von betriebs-spezifischen Programmen

## LOCO-VERTRIEB

Verkauf der LOCOWARE-Standardprogramme

Verkauf von Gesamtsystemen

- Computer und Peripheriegeräte
- LOCOWARE-Programme
- andere Programme
- Installation und Einführung
- Ausbildung und Assistenz

## LOCO-PROJECT-MANAGEMENT

Ausführung von Aufträgen im Bereich des Baumanagements

Einführung der LOCO-TECHNOLOGIE bei komplexen Bauprojekten



## LOCO-PROJEKTE AG

Usteristr. 23 (b. Löwenplatz)  
Postfach 7337  
8023 Zürich  
Tel. 01 / 219 82 40

## SPRENGER + PARTNER

Bauingenieure SIA  
Neumattstrasse 22  
4144 Arlesheim  
Tel. 061 / 72 71 17

## LOCO-PROJETS SA

16, place de Cornavin  
case postale 505  
1211 Genève 1  
Tél. 022 / 31 43 40



## Bauten im Scheinwerferlicht:

Am Erfolg einer Opernbühne hat deren Akustik entscheidenden Anteil! Oder möchten Sie sich den Genuss an Tamino's «Bildnis-Arie» durch vorbeiquiettschende Trams vermiesen lassen? So hat man bei der Materialwahl für solche Projekte eigentlich gar keine Wahl: Man nimmt das Beste!



Nicht nur für Opernhäuser! Nein, überall wo erhöhte Anforderungen an die Schalldämmung, z.B. bei Türen, Trennwänden, Böden, Decken, gestellt werden! Weil er mit Teroform® einen Baustoff in die Hände bekommt, mit dem sich ausgezeichnet arbeiten lässt, wird Ihnen auch Ihr Unternehmer für die Materialwahl dankbar sein!

## Das Zürcher Opernhaus



Genauso überlegten auch Bauherr und Planer des neuen Opernhauses in Zürich. Darum kam für die akustische Optimierung der Kuppelverkleidung nur Teroform® in Frage. Teroform® – die Schalldämm-Schwerfolie vor Teroson! Es gibt auf diesem Gebiet nichts Besseres!

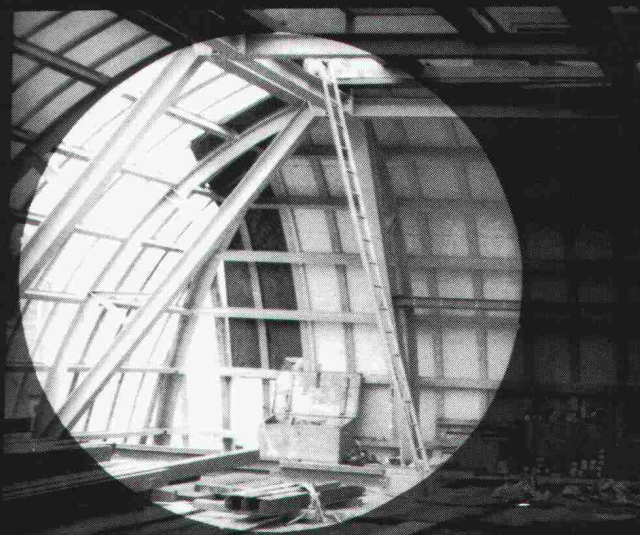

GRACE AG, Abt. Teroson

Neugasse 6, 8005 Zürich, Telefon 01/42 47 11

Senden Sie mir kostenlos die Dokumentation «Rw plus» – Schalldämmkonstruktionen mit Teroform.

Name: \_\_\_\_\_

Adresse: \_\_\_\_\_

PLZ/Ort: \_\_\_\_\_

**Teroson**

**Qualität hat einen Namen**

# Wenn er zu hoch belädt, steht die Ampel unter der Brücke mit Sicherheit auf Rot.

463 SG

Im Aargauischen gibt es eine SBB-Brücke, die bis vor kurzer Zeit regelmässig in Mitleidenschaft gezogen wurde. Durch Lastwagen, die höher beladen waren, als die Höhe der Unterführung es zulies. Die Schäden waren beachtlich. Der Ärger auch.



Also haben die Elektriker von Sauber + Gisin sich etwas einfallen lassen: Eine Höhenkontrolle beidseits der Brücke, welche mittels Lichtsignalanlage und Leuchtschrift das Weiterfahren über hoher Lastwagen vollautomatisch verhindert.

**Zukunftsorientierte Verkehrstechnik ist eben immer auch eine Frage der Erfahrung.**

Die Problemlösungen im Bereich Verkehrstechnik von Sauber + Gisin sind schon seit 30 Jahren richtungweisend. Wir planen und installieren Anlagen für den fließenden wie für den ruhenden Verkehr – vom computergesteuerten Verkehrsleitsystem bis zur elektronischen Parkuhr.

Sauber + Gisin AG  
8008 Zürich, Höschgasse 45  
Telefon 01-252 70 70  
Ein Unternehmen der WMH –  
Walter Meier Holding AG

Kaum zu glauben, was man mit Strom alles machen kann.

**SAUBER + GISIN**

Dr. Juchli

Eine Informationsreihe über die Zuverlässigkeit der Produkte von Sarna.



Dr. Juchli 608 SK

## Wie man dank Sarnafil das Problem der Dachbegrünung bei der Wurzel packt.

Die Begrünung von Flachdächern ist das freundliche und farbige Argument gegen Grau-in-Grau. So auch im Fall des Wohn- und Geschäftshauses im Zentrum Oberdorf in Baar: Dachfläche 6800 m<sup>2</sup>. Diese konnte mit Sarnafil, einer Kunststoffbahn, die absolut wurzelresistent ist, perfekt abgedichtet werden. Das Arbeiten mit Sarnafil macht weitgehend wetterunabhängig, was dem Architekten die Planung erleichtert und wetterbedingte Verzögerungen praktisch ausschliesst. Zum richtigen System leistet Sarna zudem eine umfassende Beratung. Und der Sarna-geschulte Verleger bietet für eine einwandfreie Verlegung Gewähr. Mit anderen Worten: Mit Sarnafil-Flachdachabdichtungen beginnen rosa Zeiten für grüne Dachlandschaften. Sarna Kunststoff AG, 6060 Sarnen, Telefon 041-66 0111 (ab 8. 8. 86: 041-66 99 66).

Bitte senden Sie mir Ihre Dokumentation.  
Einsenden an Sarna Kunststoff AG, 6060 Sarnen.

Name \_\_\_\_\_

Firma \_\_\_\_\_

PLZ/Ort \_\_\_\_\_

Strasse \_\_\_\_\_

Oberdorf  
SIA

**Sarnafil**® von **Sarna**  
Vo de Sarna. Das verhebt.

# Vorauskonsolidierung des Bodens bei Vortrieb von Tunneln in schwierigen Verhältnissen

Gefrieren  
Stahlrohrschirme  
RODINJET – Hochdruckinjektionen  
Abdichtungsinjektionen  
Drainagebohrungen  
ROFIX – Verankerungen  
ROPRESS – Kleinfähle

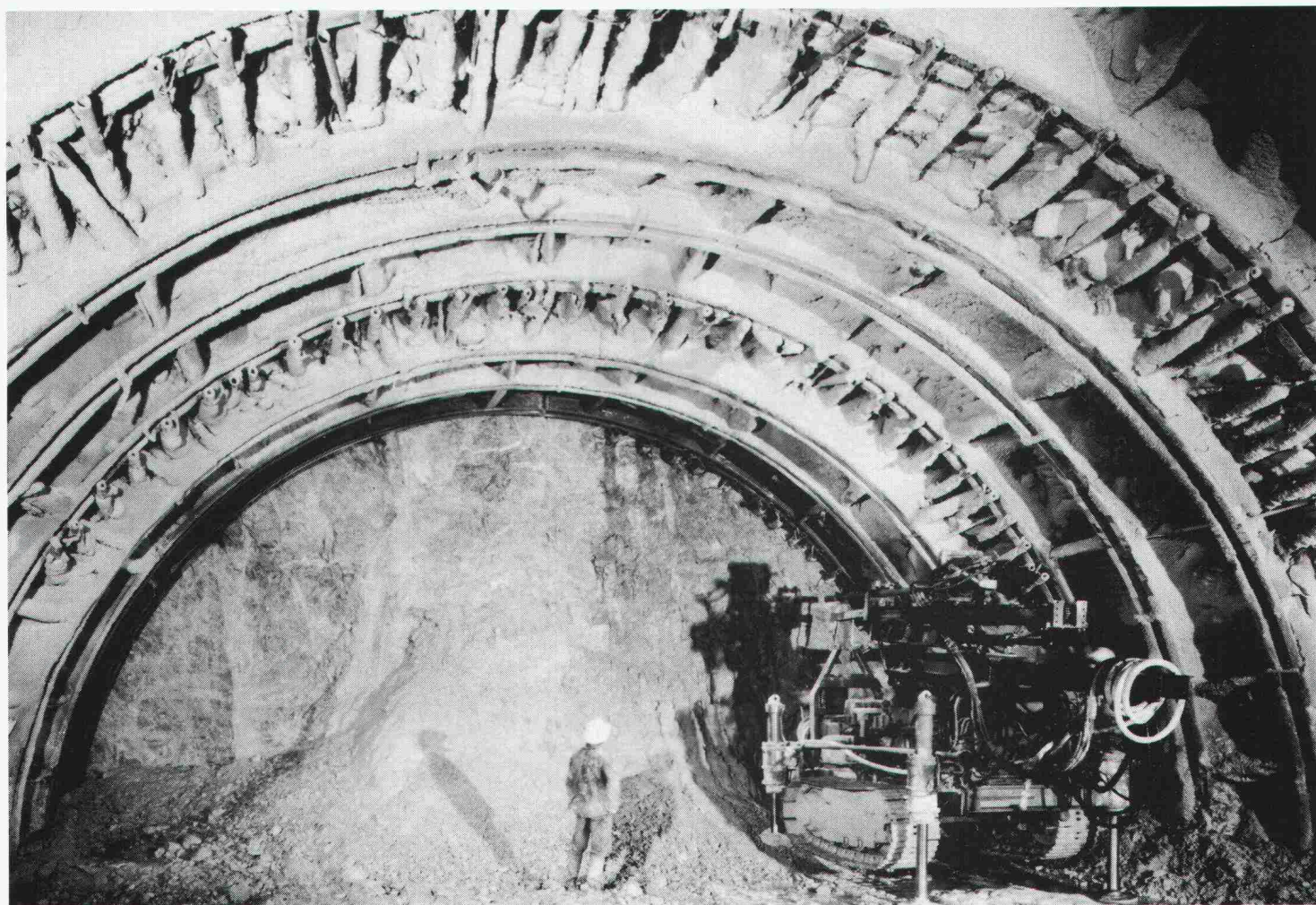

## swissboring

8604 Volketswil/ZH, Industriestrasse 6, Tel. 01/945 49 11  
1162 St-Prex/VD, Route de Buchillon 5, Tel. 021/76 22 91  
1213 Onex/GE, Route du Grand Lancy 127, Tel. 022/92 37 77  
1950 Sion/VS, Avenue de la Gare 39, Tel. 027/22 55 18  
7001 Chur/GR, Rätusstrasse 7, Tel. 081/22 54 63

**RODIO**

Swissboring – ein Unternehmen der Rodio-Gruppe

# Alusuisse-Metallbausysteme für Fenster, Türen und Fassaden

**SWISS  
TECH 86**

25.-29. Nov.  
Halle 115  
Stand 641  
Basel



Die von der Alusuisse entwickelten Metallbausysteme sind bis zum kleinsten Zubehör durchkonstruiert und werden kontinuierlich den neusten Marktbedürfnissen angepasst. Eine über 20jährige Erfahrung in der Anwendung von Alusuisse-Metallbausystemen steht heute Architekten, Bauherren und Metallbauern zur Verfügung. Die Alusuisse-Metallbausysteme entsprechen praktisch allen Bedürfnissen der modernen Architektur und erfüllen alle Anforderungen in bezug auf Wärme- und Schalldämmung. Die Allega AG als Alusuisse-Verkaufsgesellschaft Schweiz liefert sämtliche Systemprofile und Zubehör ab Lager. Konstruktions-Dokumentationen stehen Ihnen zur Verfügung.



## AS 46

System  
ohne Wärmedämmung:  
AS-46: Fenster und Türen  
AS-15: Schaufenster

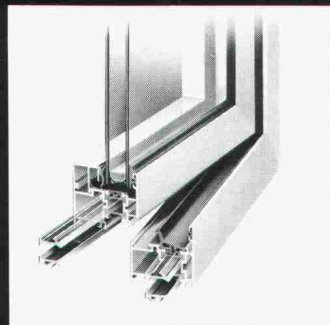

## ALSEC

System 2000  
mit Wärmedämmung:  
ALSEC: Fenster, Türen  
und Fassaden

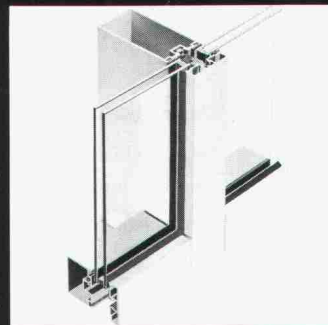

## AS 200

System  
mit Wärmedämmung:  
AS-200: Fassaden und  
Grossverglasungen

Antwort-Talon  
Firma

zuständig

Adresse

Unterlagen über

einsenden an:  
ALLEGA AG  
Aluminiumhalbfabrikate  
Buckhauserstr. 5  
8048 Zürich

# ALLEGA für Aluminium



Telefon 01 497 4111  
Telex 822 339

∞

# Mit Planet auf gutem Fuss...



1. Mit dem kecken Fräulein, das täglich das Treppenhaus hinunter auf den 7-Uhr-Bus presst.



2. Mit dem gutaussehenden Golfspieler, der seine Leidenschaft selbst in der Wohnung ausübt.



3. Mit dem Sohn von Müllers, der gerne hohe Sprünge macht.



4. Mit dem lässigen jungen Mann, der dem Fred Astaire nacheifert.



5. Mit dem jungen Wilden, der Abend für Abend übers Parkett rock'n'rollt.



6. Mit dem grossen Blondem, der sowieso meint, er sei im «Wilden Westen».



7. Mit Rekrut Keller, der es noch bis zum Oberst bringen möchte.

## Planet hilft eine Schallbrücke abzubauen. (Schalldämmwerte über 1<sub>a</sub> 38 dB)

Untersuchungen und Messungen haben ergeben, dass im Türenbereich, - zur Minderung der Schallübertragung, - der Unterlagsboden getrennt werden muss. Planet hat dafür eine verblüffend einfache, aber hochwirksame Lösung gefunden: Die Boden-Trennschwelle mit dem Türabschluss Planet PH.

Das Ergebnis: Schalldämmwerte bis zu 1<sub>a</sub> 46 dB.

**A**n alle Architekten: Wichtig! Bereits im Rohbau ist zu entscheiden, welche Schalldämmwerte gewünscht werden.

Entsprechend wird die Grundschiene der Planet Boden-Trennschwelle auf den Betonboden aufgeschraubt. Der Unterlagsboden wird anschliessend bündig abgezogen. Dies gibt immer gerade Böden. Später können dann die Bodenbelagsarten und -dicken genau bestimmt werden.

Die Alu-Elox Einsatzschienen gibt es in drei verschiedenen Profilen.

Planet Türverschluss PH wird in das Türblatt eingebaut und ergibt einen sauberen, schwellenlosen Abschluss, der luft- und schalldämmend wirkt.

Für weitere Informationen:

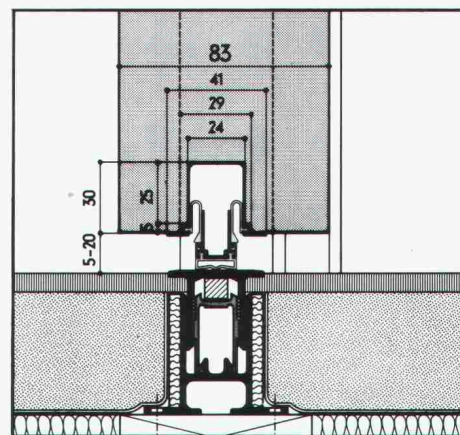

# Planet

Planet Matthias Jaggi, Eigentalstrasse 7, 8309 Nürensdorf, Tel. 01/836 45 55

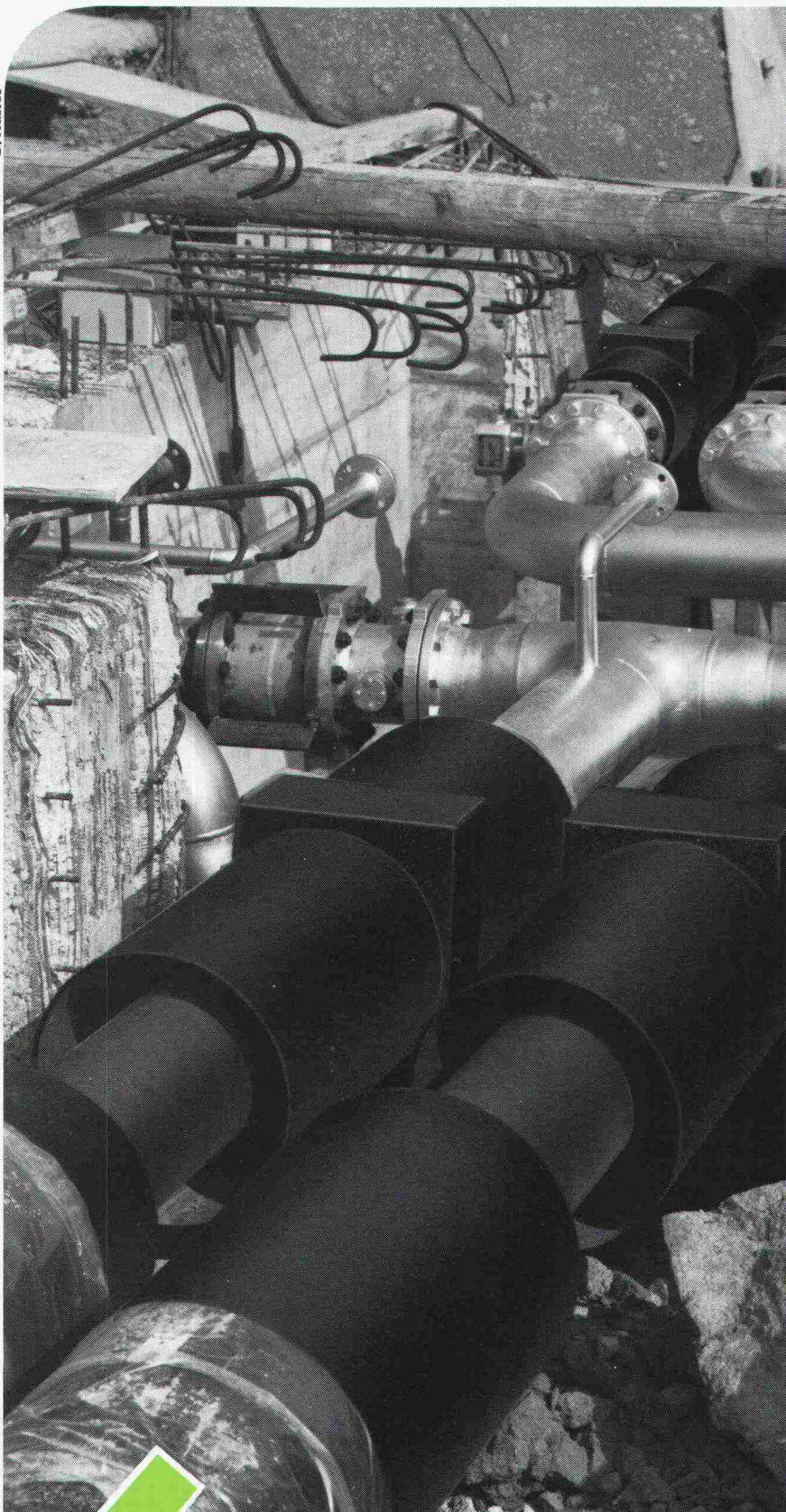

## In wenigen Jahren macht sich die Qualität und Sicherheit eines Fernwärme-Verteilungssystems bezahlt...

Wir verstehen sehr gut, dass man eine Fernwärme-Leitung – wenn sie im Boden verlegt ist – «vergessen» möchte. Genau dies ist der Grund, warum wir es mit der Qualität, mit der Sicherheit und mit unserem Service so ernst nehmen. Wenn wir PAN-ISOVIT-Systeme produzieren und anbieten, dann steht Qualität über dem Preis. Deshalb investieren wir viel Zeit und Mittel in Forschung und Entwicklung. Der dadurch gewonnene Leistungsvorsprung ist von grosser Tragweite – für Sie wie für uns!

PAN-ISOVIT, das Kunststoff-Verbundmantelrohr mit dem guten Namen:

- Mediumrohr, PUR-Schaum-Wärmedämmung, PE-Mantelrohr
- Einsatzbereich bis +130° C
- Betriebsdruck bis 25 bar
- Nennweiten 20 bis 800 mm
- Lieferform: Rohre 6 und 12 m oder nach Wunsch
- Kanal- und kompensatorfreie Verlegung
- Integriertes Überwachungssystem
- Rohre, Bogen, Abzweiger, Festpunkte, Armaturen, Muffen und flexible Rohre für Hausanschlüsse

Erfahrung seit 1963, Know-how, Qualität und Sicherheit: PAN-ISOVIT.

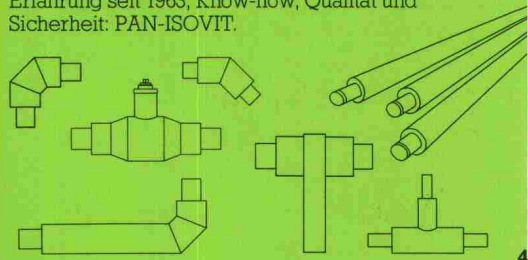

# Pan-Isovit®

**Isovit AG Isolierwerk**

CH-8105 Regensdorf-Zürich  
Riedthofstrasse 212, Telefon 01/840 16 84

# Was gibt's denn da

# zu sehen?



**E**in Bauwerk entsteht. Riesige Krane bewegen tonnenschwere Lasten scheinbar mühelos und bringen sie sicher an ihren Bestimmungsort. Ob die faszinierten Zuschauer wohl ahnen, dass hier auch Drahtseile und Struppen von BRUGG im Einsatz sind.

Unter Baufachleuten sind Brugger Produkte schon lan-

ge ein Begriff. Sie wissen, dass unsere Drahtseile und Struppen dank kompromissloser Qualitätskontrollen eine hohe Sicherheit bieten. Und dass auf unseren Drahtseil-Service rund um die Uhr Verlass ist.

Mit BRUGG stehen Baufachleute gut da. Vor dem Bauherrn und vor den Zuschauern.

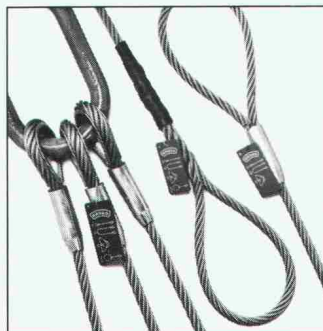

## BRUGG

Das Zeichen für Sicherheit

Kabelwerke Brugg AG  
CH-5200 Brugg · Telefon 056 41 11 51  
Dépôt Renens  
1020 Renens · Téléphone 021 89 27 16



**KESO -  
wenn Sie nicht  
einfach kopiert  
werden wollen!**

**KESO AG**  
Untere Schwandenstr. 22  
8805 Richterswil  
Tel. 01/784 33 51

**KESO**  
Sicherheit dank modernster  
Schliesstechnik

Keso hat die abgestufte Bohrung entwickelt, die patentiert und registriert ist und einen echten Kopierschutz von bisher unerreichtem Ausmass gewährleistet. Zugleich bietet die Stufenbohrung grosse funktionale Möglichkeiten, die sich täglich tausendfach bewähren – auch in Zukunft!  
Das hohe Sicherheits- und Qualitätsdenken von KESO widerspiegelt sich in der Zuverlässigkeit der Produkte. Damit auch Sie sich über die KESO-Schliesssysteme orientieren können, liegt für Sie eine ausführliche Dokumentation bereit. Senden Sie uns untenstehenden Coupon oder rufen Sie uns gleich an: Tel. 01 784 33 51 (Fr. Späni verlangen)

**COUPON**

Bitte senden Sie mir meine Dokumentation

Name: \_\_\_\_\_

Strasse: \_\_\_\_\_

Telefon: \_\_\_\_\_

PLZ/Ort: \_\_\_\_\_

Einsenden an:  
KESO AG, Untere Schwandenstr. 22  
8805 Richterswil

Ad 1



## Gitter, die für Lüftung sorgen.

- Objekt:** Wetterschutzgitter von Siegfried Keller AG
- Einsatz:** Gestaltungselement für die vertikale Abdeckung von Konvektionslüftungen
- Ausführung:** Leichtmetall-Lamellen, auf Wunsch mit rückseitigem Maschengitter oder Drahtgewebe



**Siegfried Keller AG**

Qualität auch im Detail

Metallbau · Bauelemente  
Industriestrasse 45 · 8304 Wallisellen  
Tel. 01/833 02 81

Zweigniederlassungen:  
Bern: 031/42 62 62 · Lausanne: 021/35 07 12

**Kosten sparen.**

Der Bau einer Tiefgarage ist eine recht aufwendige Sache. Und eine kostenspielige dazu. Deshalb lohnt es sich, nach möglichst leicht realisierbaren und damit auch günstigeren Varianten zu suchen.

Bei SEMA zum Beispiel. Da finden Sie ein ausgeklügeltes Tiefgaragen-

konzept aus dem modernsten Schweizer Werk. Und brauchen sich erst noch um nichts zu kümmern. Von Ihnen die Aufgabenstellung, von uns den Rest. Mit der Garantie, dass alles klappt. Termingerecht. Kostenbewusst.

**Die problemlosen  
Schweizer Betongaragen.**



Beton- und Energiegaragen  
4702 Oensingen, 062 76 22 77

# Leicht einstellbar. Einfach zu bedienen. Technisch an der Spitze. Die Heizungs-, Lüftungs- und Klima-Regelsysteme von Hoval.

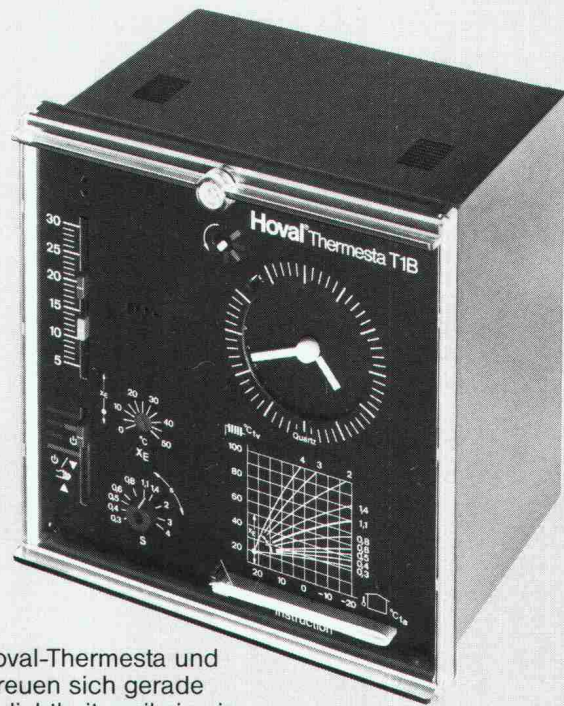

## **Hoval-Thermosta für Heizungen. Hoval-Climesta für Lüftungs- und Klima-Anlagen.**

Der automatischen Regelung und Überwachung von Heizungs-, Lüftungs- und Klima-Anlagen kommt heute grössere Bedeutung zu denn je. Dank den Möglichkeiten der modernen Elektronik können hohe technische Anforderungen erfüllt werden. Die Praxis zeigt aber, dass dies nicht genügt. Denn was nützt das modernste Regelsystem, wenn es falsch eingestellt ist oder vor lauter Technik praktisch unbedienbar wird?

Die Regelungen Hoval-Thermosta und Hoval-Climesta erfreuen sich gerade deshalb grosser Beliebtheit, weil sie einfach einzustellen und ausgesprochen bedienungsfreundlich sind. Lassen auch Sie sich von diesen Vorteilen überzeugen. Verlangen Sie mit dem nebenstehenden Coupon nähere Unterlagen.

Hoval Herzog AG, 8706 Feldmeilen  
Telefon 01/925 61 11  
Büros in Bern, Lausanne, Lugano  
und Reinach-Base

# Hoval

Verantwortung  
für Energie und Umwelt

**Coupon**

Einsenden an Hoval Herzog AG, 8706 Feldmeilen

Senden Sie mir/uns Unterlagen über

Heizungs-Regelungen Hoval-Thermosta

Lüftungs-, Klima-Regelungen Hoval-Climesta

Energie-Management-System Hoval-Energesta

Name

Strasse

PLZ/Ort

SIA



**Gut wirtschaften  
will gelernt sein**

## Auch scheinbar kleine Details wollen gepflegt sein

Ihr Gut ist bei uns in besten Händen. Wenn Sie uns Ihre Liegenschaft zur Verwaltung anvertrauen, betreuen wir sie ebenso gewissenhaft, wie Sie es selber täten. Und leisten Ihnen ein Maximum an Diensten, während Ihre eigene Arbeitsbelastung minimal bleibt. Ihre Probleme werden individuell gelöst. Unsere ganze Firma – mit all ihren Möglichkeiten und einer hochmodernen EDV-Anlage – steht für Sie ein. Bei uns wird Verwaltung einfach und transparent.

Unsere Firmenbroschüre gibt Ihnen viele ausführliche Informationen. Telefon 01 365 44 44.

**Merkur Immobilien verwaltet, vermietet, baut, renoviert, kauft und verkauft Immobilien.**

**merkur  
immobilien**

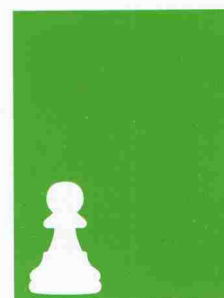

**Merkur Immobilien AG**  
Stampfenbachstrasse 52  
8035 Zürich  
Telefon 01 365 44 44



**Jansen-VISS-System  
für Schrägverglasungen  
und Wintergärten**

Das bewährte System für statisch einwandfreie Konstruktionen in Stahl und Aluminium. Jetzt neue Kombinationsmöglichkeiten mit Deckprofilen in verschiedenen Buntmetallen.



Rufen Sie uns an oder verlangen Sie unsere Dokumentation.

Jansen AG, 9463 Oberriet SG  
Stahlröhren- und Sauerstoff-Werke,  
Kunststoffwerk  
Telefon 071/780111, Telex 77 159

**JANSEN**

**CUPOLUX.**  
Rationelle Tageslicht-  
quelle und gestalterisches  
Bauelement zugleich.

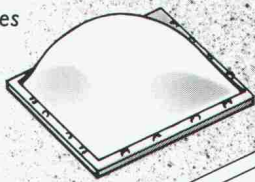

**In Norm-Aus-  
führung auf  
dem Flachdach:**

Die CUPOLUX-  
Lichtkuppel in  
40 Grössen.

Das CUPOLUX-  
Lichtband mit  
Spannweiten von  
65-325 cm. Länge  
unbegrenzt.

## Wo die Norm endet beginnen Ihre Ideen

**Als Gestaltungs-  
Element für  
kreative Über-  
dachungen:**

Für Vordächer von  
Geschäftshäusern,  
Hallen und Rampen.

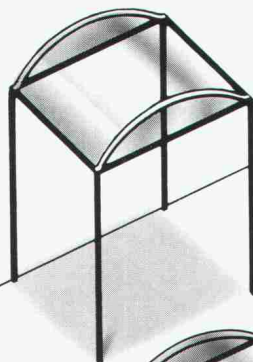

Für Überdachungen  
von Warte- und Ein-  
stellhallen.

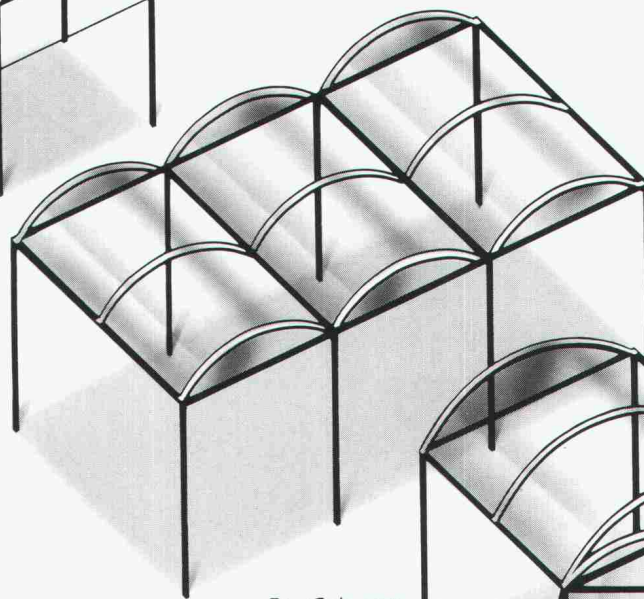

Für Gehwege,  
Passerellen  
und Arkaden.

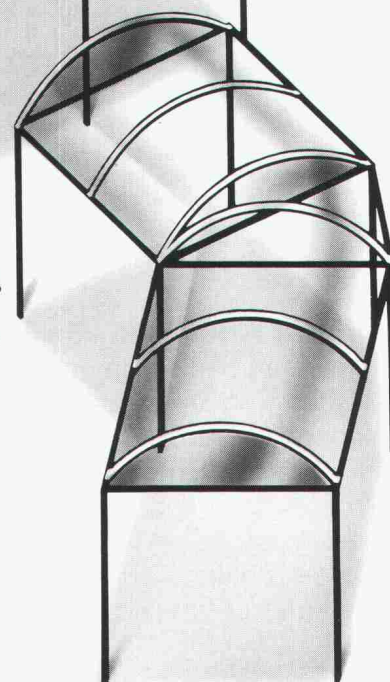

Mit den vielen  
Formaten und  
Farben lassen

Ihnen CUPOLUX-  
Lichtbänder  
grossen kreativen

Spielraum und  
stellen Ihre  
Gebäude ins

beste Licht. Lassen  
Sie sich beraten  
und verlangen

Sie unsere  
Planungsunter-  
lagen – gratis.

**CUPOLUX –  
DURCHS BAND  
BESSERES LICHT**



Jakob Scherrer Söhne AG  
Allmendstrasse 7, 8059 Zürich 2  
Telefon 01 202 79 80

# Renesco, die Spezialisten für Betonabdichtungen.



**Tramtunnel Schwamendingen:** moderner Renesco Bautenschutz gewährleistet die volle Funktionsfähigkeit und Werterhaltung des Bauwerks.



**Elektrowatt-Haus 2 Zürich:** starre Vandex-Flächenabdichtungen bewirken eine sichere Abdichtung gegen Grundwasser.



**Kraftwerk Wägital:** unterirdische Kabelkanäle vertragen kein Wasser. Flexin-Injektionen schaffen dauerhafte Abdichtung.

Für das Abdichten von Rissen, Fugen und undichten Stellen an neuen und alten Betonbauten sind Renesco-Flexin-Injektionen die sicherste Methode, unter allen Umständen. **Flächenabdichtungen** nach dem Renesco-Vandex-System schaffen trockene Untergeschosse, selbst wenn das Haus im Grundwasser steht. Die Renesco-Spezialisten arbeiten mit eigenen

Materialien, eigenen Verfahren und eigenen Bauequipen.

---

**Wir sind unserer Sache sicher und übernehmen bei jedem Auftrag die volle Verantwortung und Garantie.**

---

Renesco AG, Lauetstrasse 35, 8112 Otelfingen, Tel. 01 844 31 71.  
Filialen in Basel, Bern, Chur, St. Gallen.

**renesco**<sup>®</sup>

**Nr. 1 für Bautenschutz und Bausanierung**