

Objektyp: **Advertising**

Zeitschrift: **Schweizer Ingenieur und Architekt**

Band (Jahr): **104 (1986)**

Heft 16

PDF erstellt am: **26.09.2024**

### **Nutzungsbedingungen**

Die ETH-Bibliothek ist Anbieterin der digitalisierten Zeitschriften. Sie besitzt keine Urheberrechte an den Inhalten der Zeitschriften. Die Rechte liegen in der Regel bei den Herausgebern. Die auf der Plattform e-periodica veröffentlichten Dokumente stehen für nicht-kommerzielle Zwecke in Lehre und Forschung sowie für die private Nutzung frei zur Verfügung. Einzelne Dateien oder Ausdrucke aus diesem Angebot können zusammen mit diesen Nutzungsbedingungen und den korrekten Herkunftsbezeichnungen weitergegeben werden. Das Veröffentlichen von Bildern in Print- und Online-Publikationen ist nur mit vorheriger Genehmigung der Rechteinhaber erlaubt. Die systematische Speicherung von Teilen des elektronischen Angebots auf anderen Servern bedarf ebenfalls des schriftlichen Einverständnisses der Rechteinhaber.

### **Haftungsausschluss**

Alle Angaben erfolgen ohne Gewähr für Vollständigkeit oder Richtigkeit. Es wird keine Haftung übernommen für Schäden durch die Verwendung von Informationen aus diesem Online-Angebot oder durch das Fehlen von Informationen. Dies gilt auch für Inhalte Dritter, die über dieses Angebot zugänglich sind.



# Wir enthüllen sie an der HILSA

... eine der beiden Gross-Wärmepumpen mit Schraubenkompressoren, welche für die Gebäudeheizung der zweiten Ausbaustufe der ETH Lausanne bestimmt ist.

Fünfrädigem Seewasser wird Wärme entnommen, welche zur Aufheizung des Heizwassers von 42 auf 50 °C genutzt wird. Die Heizleistung jeder der beiden Maschinen beträgt 3,5 MW. Möchten Sie mehr darüber erfahren oder über alle andern Wärmepumpentypen von Sulzer, dann besuchen Sie uns an der HILSA 86 in Zürich. Sie finden uns in der Halle A, Stand 1020. Wir freuen uns auf Ihren Besuch.

## **SULZER<sup>®</sup>**

Gebrüder Sulzer Aktiengesellschaft  
Produktbereich Verfahrens- und Kältetechnik  
8401 Winterthur, Telefon 052 81 11 22

### **P.S.**

Sulzer baute 1938 die erste Wärmepumpe. Seither sind es 650 Einheiten mit einer Gesamtheizleistung von über 900 MW. Wärmepumpen mit Turbo-, Kolben- oder Schraubenkompressoren, mit Elektromotor-, Verbrennungsmotor- oder Gasturbinenantrieb. Profitieren Sie von dieser Erfahrung.

VK 43 d

# N.A.T. regulieren statt Energie verlieren. Mit einem TRIACOM-TCO... NAT-Oel/Gas- Spezialkessel.

**TRIACOM-TCO...NAT-Stahlkessel  
heizen wirtschaftlich.** Mit flexibler Abgas-Spar-  
temperatur ( $\geq 125^\circ\text{C}$ ) – damit keine ungenutzte Energie  
durchs Kamin verpufft.

Trockenbrennkammer, Steuerautomatik und thermi-  
sche Rundum-Isolation sorgen für geringe Betriebs-  
und Bereitschaftsverluste. Das ergibt einen Kessel-  
wirkungsgrad von 90–94%. Bei Nennleistungen von  
16–200 kW.

(EMPA- und EDI/  
BUS-geprüft, VKF-  
zugelassen).



**HILSA** Zürich  
22.-26.4.  
Halle 1, Stand 119

- ▶ Kesselautomatik
- ▶ Rundum-Isolation
- ▶ eingebaute Trocken-  
Brennkammer
- ▶ mit Turbulatoren durch-  
setzte Abgasrohre zur  
flexiblen Abgasnutzung

Die hochwertigen Wassererwärmer CSL/CSS/ESS, Fest-  
brennstoffkessel HK, Wärmetauscher TCU, TRIACOM-Mischer,  
-Verteiler und -Regler sind die Elemente, die das TRIACOM-  
Baukastensystem  
kompletieren.

## TRIACOM Zentralheizungselemente. Die sparsamen Schweizer.

TRIACOM-Geräte werden von **Stücklin**, dem erfahrenen Spezi-  
alisten für Heizungstechnik gebaut und von sachkundigen  
Technikern und Servicefachleuten betreut.

**Stücklin & Cie AG, Heizungstechnik,**  
4414 Füllinsdorf, Tel. 061/94 36 22



### TRIACOM INFORMATIONS-COUPON

Senden Sie uns:

- die allgemeinen  
TRIACOM-Unterlagen
- die detaillierte  
TRIACOM-Arbeitsmappe  
für den Installateur
- Preise/Konditionen  
für Installateure

Firma \_\_\_\_\_

Strasse, Nr. \_\_\_\_\_

PLZ, Ort \_\_\_\_\_

Tel. Nr. \_\_\_\_\_

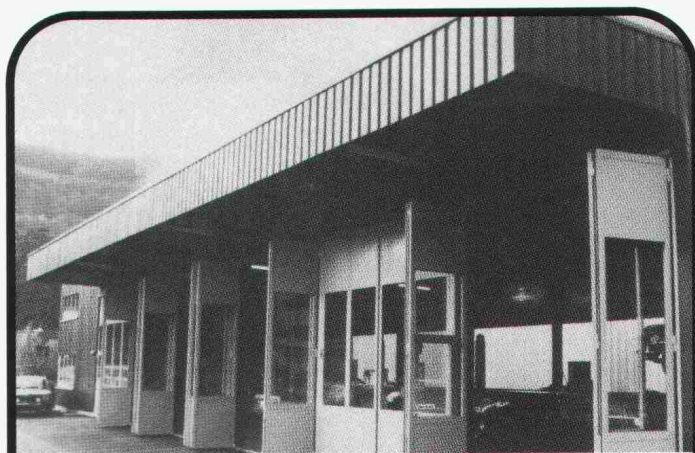

## Tore + Türen

- falt-, schiebe-, sektional-  
und rolltore
- Brandschutztore
- Automatische Antriebe

Beratung  Planung  Ausführung

**Pfister AG**



**Metallbau**

8575 Mauren TG

072 · 44 20 20

**Isolierung**  
Schutz gegen  
unerwünschte Energie-  
abwanderungen.  
Zum Wärme-, Kälte-  
und Schallschutz

*natürlich*  
**SCHICHTEX**  
ISOLIERBAUSTOFFE



**Bau + Industriebedarf AG**  
4104 Oberwil / BL Tel. 061 30 40 30

**DAS GRÖSSTE UND WICHTIGSTE  
SCHAUFENSTER DER INTERNATIONALEN  
NATURWERKSTEINWIRTSCHAFT**

**24. MARMOMACC**

**S. AMBROGIO DI VALPOLICELLA, VERONA (ITALIEN)  
21. - 28. SEPTEMBER 1986**

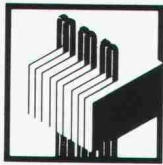

INTERNATIONALE MESSE FÜR MARMOR, STEIN, GRANIT  
UND NEBENPRODUKTE.

MASCHINEN UND WERKZEUGE FÜR DIE MARMORINDUSTRIE.

70.000 M<sup>2</sup> AUSSTELLUNGSFLÄCHE - 982 AUSSTELLER  
47.000 FACHBESUCHER

**Am Samstag, dem 20. September 1986: Internationale Konferenz zum Thema  
"Aktualität des Natursteins in der Architektur"**



Veranstalter:

**E.A. FIERE DI VERONA**, Postfach 525, I 37100 Verona (Italien)  
Tel. (45) 588111 - Telex 480538 FIERE VR I

**Know-how in der Anwendung.**

**Das ist unsere Stärke!**

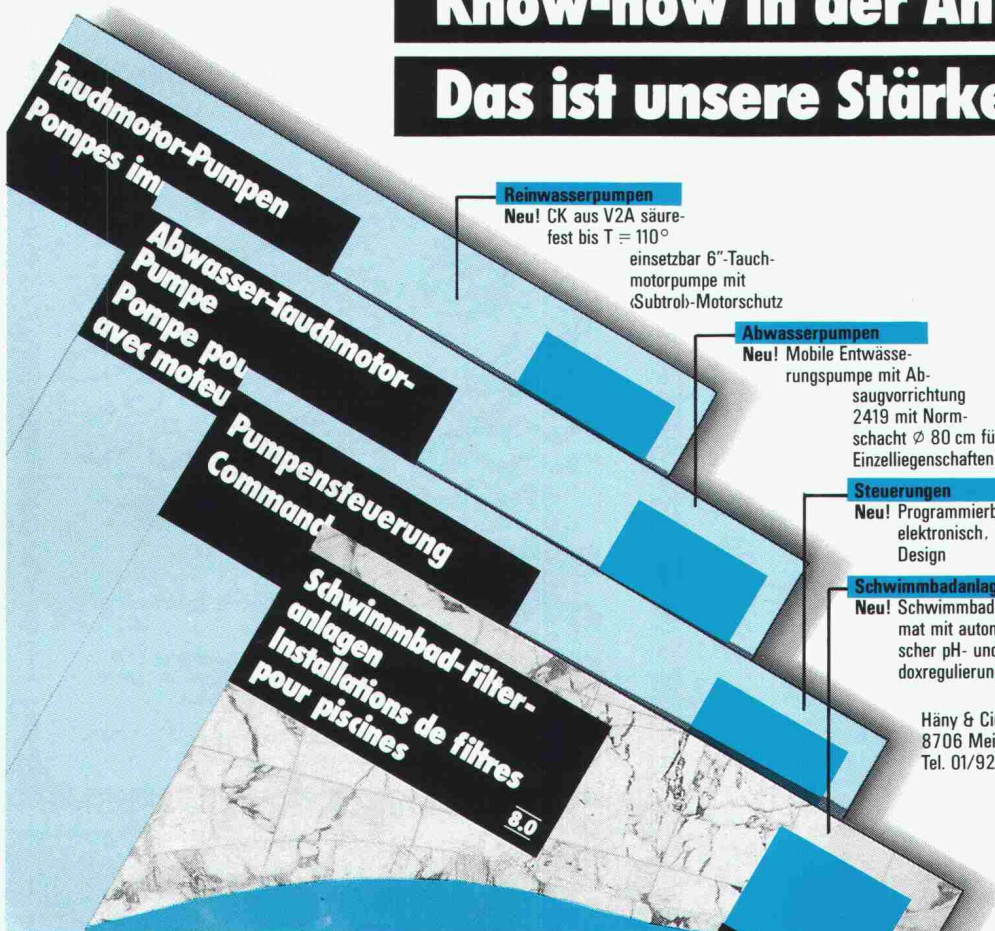

**Tauchmotor-Pumpen  
Pompes immer**

**Abwasser-Tauchmotor-  
Pumpe  
Pompe pour  
avec moteur**

**Pumpensteuerung  
Command**

**Schwimmbad-Filter-  
anlagen  
Installations de filtres  
pour piscines**

**Reinwasserpumpen**

Neu! CK aus V2A säure-  
fest bis T = 110°  
einsetzbar 6"-Tauch-  
motorpumpe mit  
(Subtro)-Motorschutz

**Abwasserpumpen**

Neu! Mobile Entwässer-  
ungspumpe mit Ab-  
saugvorrichtung  
2419 mit Norm-  
schacht Ø 80 cm für  
Einzelliegenschaften

**Steuerungen**

Neu! Programmierbar,  
elektronisch,  
Design

**Schwimmbadanlagen**

Neu! Schwimmbad-Auto-  
mat mit automati-  
scher pH- und Redox-  
regulierung

**Hilsa 86**

Zum erstenmal an der  
Hilsa zu sehen. Auswahl  
von Häny-Pumpen sowie  
Ausdruck von Offertexten  
mit Preisen ab EDV.



**Das beste –  
Preis-/Leistungsverhältnis**

Häny & Cie AG  
8706 Meilen  
Tel. 01/925 11 31

Besuchen Sie uns an der  
**Hilsa 86**  
Häny-Pavillon  
(im Freien)

# Die neue Lampe, die bis zu 75% Strom spart:

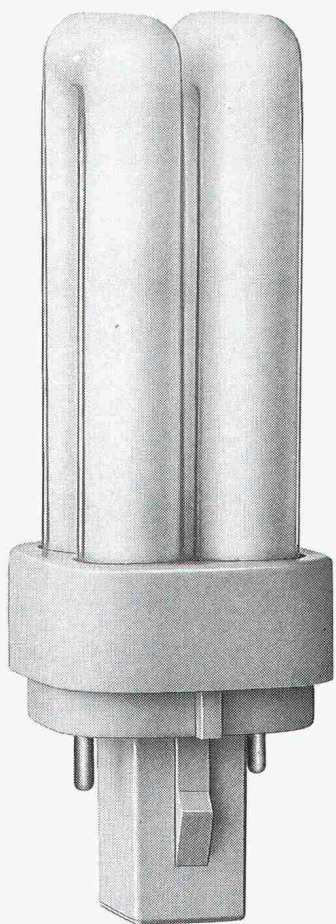





3.51 ach\*

Wir feiern  
Jubiläum.  
mit Ihnen.  
An der  
HILSA 86.  
(22. – 26.4.)  
Halle 2,  
Stand 201.

**BUSCO AG**  
Heizsysteme  
8033 Zürich, Universitätstr. 69  
Telefon 01 / 362 36 75

## Wir sind umweltfreundlich



-  **PUMPEN** in allen Bauarten für Abwasser, Schlamm, Entwässerung.
-  **PUMPEN** für Wasserversorgung, Reservoirreinigung, Druckerhöhung, Industrie.
-  **ERFAHRUNG** aus 40 Jahren Entwicklung und Fabrikation. Moderne Produkte mit hohem Qualitätsstandard. Einwandfreier prompter Service.
-  **IN DER GANZEN WELT** Schwimmbeckenreiniger **mariner** für vollautomatischen Betrieb.



**SOMMER  
SCHENK  
SUISSE**

**PUMPENBAU  
CH-5213 VILLNACHERN  
TEL.056 431362**

Hilsa 86 Halle 3 Stand 307

# NEU NC-scriber 10

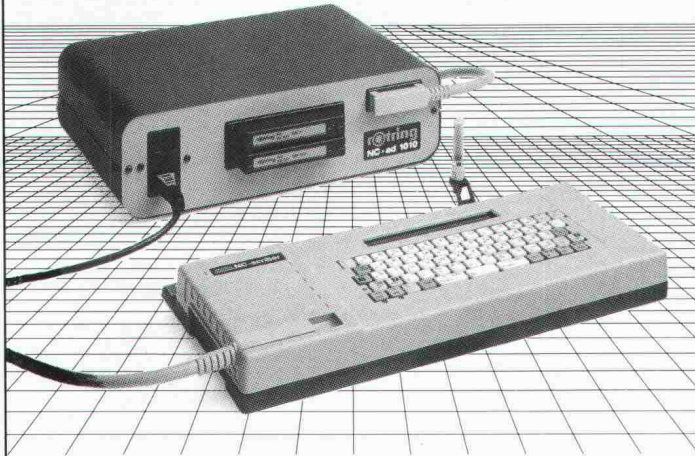

## Tuscheschreibmaschine mit kleinerem Preis, aber größerem Aktionsfeld.

### Sie schreibt und zeichnet

direkt auf Ihre

- Zeichnungen
- Folien
- Pläne
- Filme
- technischen Dokumentationen
- Urkunden
- Präsentationsunterlagen

### Sie schreibt präzise auf 0,01 mm,

sauber, randscharf, bequem und schnell

### Sie schreibt 20 verschiedene Schriftarten

und zeichnet grafische Symbole in unterschiedlichen Grössen und Breiten, kursiv und gerade, schwarz oder farbig, mit Tusche oder mit Faserstiften.

### Sie ist frei beweglich

auf jeder Vorlage, kompakt und mobil. Ihr Schreibfeld ist gegenüber bisherigen Modellen um ca. 30% vergrößert.

### Sie ist modular ausbaufähig

bei späterem Bedarf, denn dahinter steht ein ganzes System: das rotring NC-Zeichensystem.

Darüber sollten Sie eigentlich mehr wissen!

Telefon 01/740 26 16  
rotring (Schweiz) AG  
Postfach, 8953 Dietikon ZH

# rotring

Wer weiss mehr über technisches Zeichnen?

# DULUX® D von OSRAM.

Über ihre gesamte Lebensdauer gerechnet verbraucht zum Beispiel die 13-W-DULUX® D ca. 70,- DM weniger Strom als eine 75 W-Glühlampe.

DULUX® D im Vergleich zu Glühlampen: Gleiche Helligkeit und bis zu 75% weniger Strom.

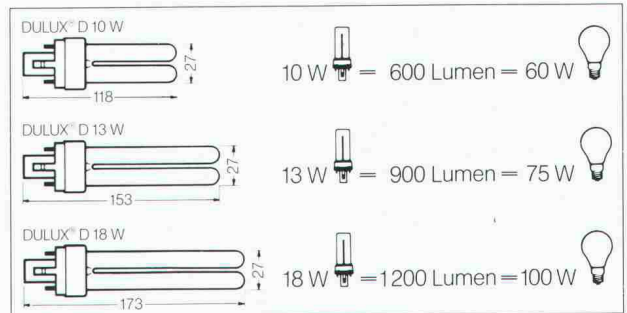

5000 Stunden Lebensdauer, einseitig gesockelt, Starter integriert.

DULUX® D, die neue Lampe zum Stromsparen.



DULUX® D  
in Originalgröße

3.51 bch\*

# OSRAM

Ein Produkt der Marktforschung: nach Wünschen der Heizungsbranche entwickelt.

# NEU

mobiles System zur Einregulierung von Heizanlagen –

ohne Betriebsunterbruch!

(anhand von Durchfluss, Temperatur, Wärmeleistung).



## Calorport®

Calorport besteht aus:

- Messstrecke mit Messnippel,
- Wechselmechanismus,
- Anzeigeelektronik (Batteriebetrieb, einmalige Anschaffung!)

Nennweiten ½ bis 4" .

### GWFF

GWFF Gas- und Wassermesserfabrik AG  
Obergrundstr. 119, 6002 Luzern, Telefon 041-41 24 24

**HILSA 1986**  
Halle 1 Stand 105

### WFEA

Wassermesserfabrik AG Zürich  
Griesernweg 26, 8037 Zürich, Tel. 01/44 47 48

**Umweltfreundlich und wirtschaftlich**

## Die Elcalor Wasser-Zentralspeicher mit Mikroprozessor-Steuerung.

Ob in normaler oder Kompakt-Bauweise, ob bei Neu- oder Umbauten:  
Die Elcalor Zentralspeicher sind technisch und optisch einsame Spitze.

- Für Radiatoren oder Bodenheizung die idealen Warmwasser-Speichergeräte in Ein- und Mehrfamilienhäuser:
- Für wirtschaftliches, alternativ-bivalentes Heizen z.B. mit Holz.
- Für den Betrieb einer Elektroheizung ist kein Energievorrat, kein Tank und kein Brenner nötig!
- Maximaler Heiz- und Bedienungskomfort.
- Praktisch keine Unterhaltsarbeiten, und sollte trotzdem einmal unvorhergesehen eine Störung auftreten: Der Elcalor-Service ist für Sie da.
- Preisgünstiges Schweizer-Qualitätsprodukt.



**elcalor**  
Heizsysteme+Boiler

Elcalor AG  
5001 Aarau  
Tel. 064 25 33 88  
Telex 981 143

# elcalor



FASA - FONDERIE ET ATELIERS MECANIQUE D'ARDON SA  
CH - 1917 Ardon - Valais Tél. (027) 86 11 02 Télex: 38 689 FASA - CH

Innert 6 Minuten fertigmontiert?

...FASA selbstverständlich!

**FASA**

1875-1985  
**110 JAHRE**

Eine Serie, die auf Höhe des Strassenbelages ausgerichtet werden kann, ohne Schrauben, ohne Unterlagen oder Sonderwerkzeuge.

Charge Belastung Load **10 To** par roue pro Rad per wheel

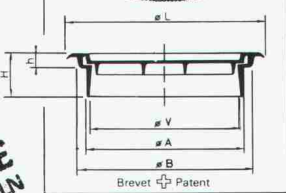
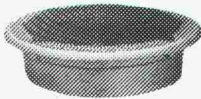

1350 / 1360

VA 03/85

**10 JAHRE GARANTIE GEGEN WACKELN UND KLAPPEN**



**SIBIR WÄRMT!**  
ETAGEN, FERIENHÄUSER,  
BIS ZU 2-FAMILIENHÄUSER.  
SICHER, PROBLEMLOS,  
SPARSAM UND ZUVERLÄSSIG.  
EINFACH WIE  
SIBIR.

**SIBIR therm**

... ein ausserordentlicher Öl-Ofen. Vollautomatisch, Thermostat-Steuerung, beinahe geräuschlos. Zwangs-Luftumwälzung: Warmluft-Rohre in Nebenräume möglich. Schon über 20 000 in Betrieb. Regulierbare Leistung: bis 10 kW/8600 kcal/h. EMPA-geprüft. Reicht für ein ganzes Ferienhaus. Wirklich sparsam im Ölverbrauch.

**SIBIR comet**

... Zentralheizungskessel mit SIBIR-Brenner. Leise wie ein Zimmerofen. Sparsam wie ein Zerstäuber-Brenner. 3 Leistungs-Stufen: bis 15 kW/12900 kcal/h. Auch höher regelbar. Das reicht von der Etagen-Heizung bis zum modern isolierten 2-Familienhaus.

Über 600 Service-Stellen in der Schweiz. Verlangen Sie Prospekte direkt beim Hersteller.

**SIBIR**

SIBIR AG

Münchwiesenstr. 5, 8952 Schlieren  
Telefon 01 730 70 70

**Bewährt:**

**der meistverwendete Kragplatten-Anschluss**

einfacher, schneller und sicherer Einbau  
hervorragende Wärme- und Trittschalldämmung

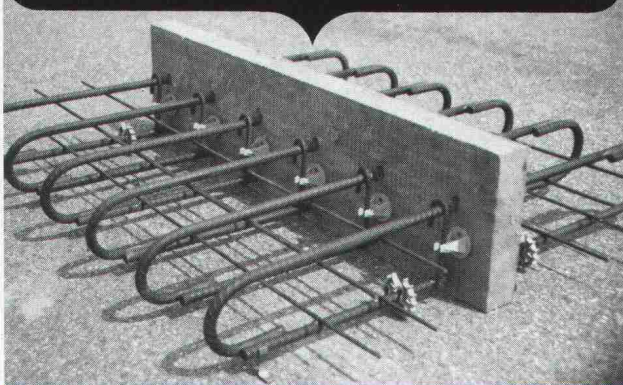

**NEU:**

**EGCO-Abschalungselement**

Randabschalung mit integrierter Wärmedämmung  
Schalldämmende Unterbrechung  
von Decken ohne zusätzlichen Aufwand

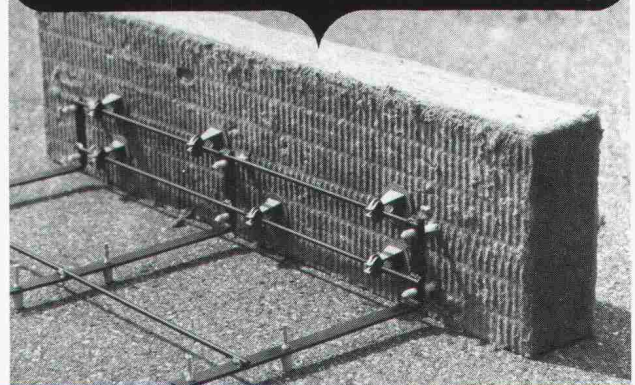

Untersuchungsberichte

Nr. 47 682 EMPA vom 2.5.83  
Nr. 175 694/1 EMPA vom 17.7.84  
Nr. 122/1/2/3 Gartenmann vom 8.3.84  
Nr. 122/4/5 Gartenmann vom 8.3.84

bestätigen es:

**EGCO**

Technische Beratung:

EGCO AG, Gstaadstrasse  
3792 Saanen  
Tel. 030 4 55 00

Verkauf:

EGCO AG, Postfach  
9476 Weite  
Tel. 085 5 22 33

**EGCO-Kragplattenanschluss überall wo Sicherheit und Erfahrung zählt**



# „Ich bin die grüne Wärmedämmplatte. Standhaft gegen Erddruck, Kälte und Wasser.“



Die wirksamste Methode, Häuser auch im Erdbereich warm und sicher einzupacken und so Heizkosten zu sparen, ist die außenseitige Dämmung erdberührter Bauteile, die Perimeterdämmung.

Der ideale Dämmstoff dafür ist Styrodur®, die grüne Wärmedämmplatte von BASF. Sie nimmt kaum Wasser auf, ist druckfest und formstabil, verrottet nicht und ist frostsicher.

Die Verlegung und Verklebung geht einfach und schnell. Eine zusätzliche Feuchtigkeitsabdichtung ist nicht erforderlich. Perimeterdämmung mit Styrodur: Hochwirksam, wirtschaftlich und bauaufsichtlich zugelassen.

**Generalvertrieb in der Schweiz:**  
Kork AG, Kunststoffwerke  
5623 Boswil, Telefon 057/47 11 44

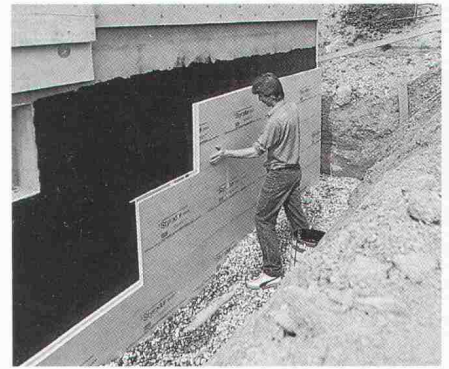

Bitte fordern Sie weitere Informationen an, wenn Sie mehr wissen wollen über Styrodur, die grüne Wärmedämmplatte mit den vielen Einsatzmöglichkeiten im Hoch- und Tiefbau.

**Styrodur von BASF.  
Grün und gut.**

BASF (Schweiz) AG  
8820 Wädenswil/Au

**BASF**

# Waschautomaten von Merker werden hart geprüft.\*

Darum entscheiden sich nicht nur Bauprofis für Merker.

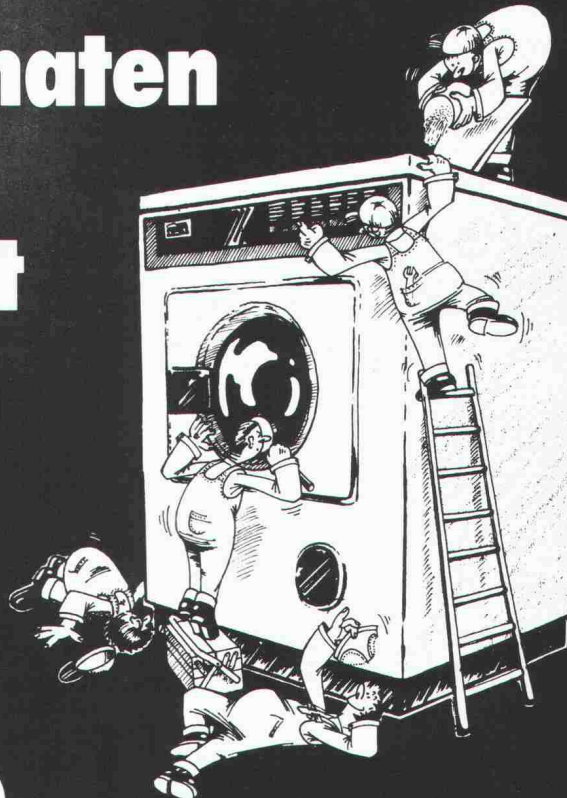

\* Jeder einzelne Waschautomat durchläuft eine fabrikinterne, kompromisslos harte Kontrolle. Zudem werden Merker-Automaten durch das Schweiz. Institut für Hauswirtschaft (SIH) geprüft.

**Merker**  
Qualität währt am längsten

Merker AG, 5401 Baden, Telefon 056 2013 51

mit Kunststoff-Systemen der Adisa . . .  
 . . . eine Nasenlänge voraus!

**Adapur**<sup>®</sup>

*Vollwärmeschutz-System,  
 die fugenlose Fassadenisolation.*

**Adaflex**<sup>®</sup>  
**Adaplast**<sup>®</sup>

*Bodenvergütungs-Systeme,  
 von der Versiegelung bis zum  
 antistatischen Bodenbelag.*

**Titan 2**<sup>®</sup>  
**Titan 3**<sup>®</sup>

*Tank-im-Tank Systeme,  
 wirtschaftliche Neuanlagen  
 für wertsteigernde Sanierungen.*

**Entwicklungen  
 Beratungen**

*durch qualifizierte Mitarbeiter  
 in unserem Labor.*

*Holen Sie sich eine Nasenlänge  
 Informationsvorsprung über unsere  
 Kunststoff-Systeme an der HILSA 86,  
 vom 22.-26. April in Zürich,  
 Halle 1, Stand 129.*

*Adisa-Service AG  
 CH-8902 Urdorf  
 Telefon 01 734 10 80*

*Adisa-Entwicklungs AG  
 CH-8902 Urdorf  
 Telefon 01 734 10 89*

® eingetragene Warenzeichen der Adisa-Service AG

Zöllig ASG

**Bei Neu- oder Umbauten gibt es jetzt für**

**Küchen, Wandschränke**

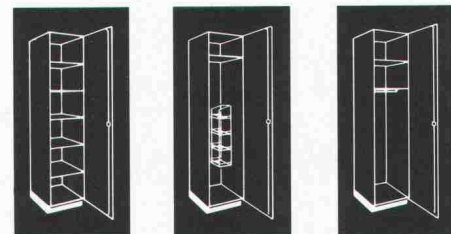

**und Fenster nur einen einzigen Partner.**

**Piatti. Einheit in der**

**Vielfalt.**

**GP Piatti**  
**Schränke**

Senden Sie mir bitte gratis:

- den Piatti-Wandschrank-Katalog
- den Piatti-Küchenkatalog
- den Piatti-Fensterkatalog
- die Adressliste der Piatti-Regionalvertretungen  
 und Regionalausstellungen. SIA

Name/Vorname: \_\_\_\_\_

Strasse/Nr.: \_\_\_\_\_

PLZ/Ort: \_\_\_\_\_

Bitte einsenden an: Bruno Piatti AG,  
 8305 Dietlikon, Riedmühlestr. 16, Tel. 01/833 16 11

Ihr Wintergarten wie ein Sommerparadies



Innenbepflanzungen von Büros,  
Banken, Restaurants, Hotels, Ausstellungshallen, Wintergärten, Wohnungen...  
um Ihnen das Leben schöner und angenehmer zu machen.

Unser Beratungsfachmann steht Ihnen gerne zur Verfügung!  
**Tropicflor AG**

Goethestrasse 29 · 8712 Stäfa · Telefon 01/9266363

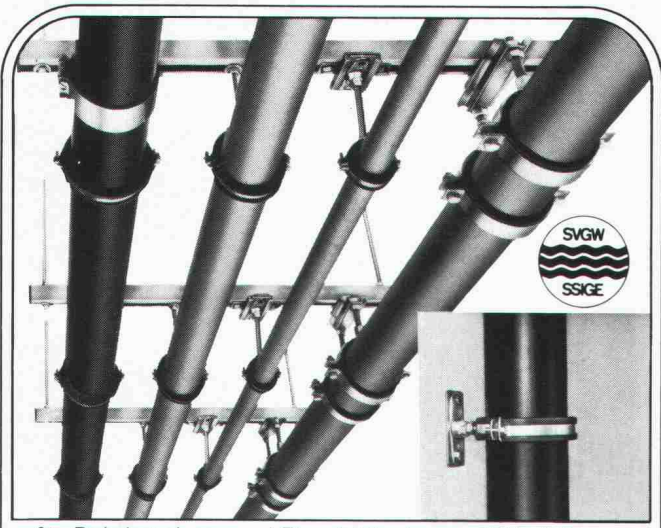
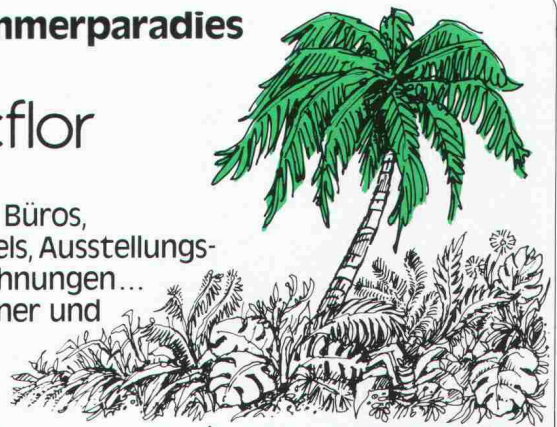

für Rohrbrücken- und Einzel-Montagen  $\varnothing 12-445$ mm



**tyrodur**

Rohrbefestigungs-System

das vielseitige, vorgefertigte  
Rohrschellenprogramm mit Gleitelementen,  
Anschlussgewinde M8, M12, M16, ohne oder mit  
8 mm Gummi-Einlage

**Egli Fischer Zürich**

Egli, Fischer & Co. AG, Abt. Befestigungstechnik  
Gotthardstrasse 6, 8022 Zürich, Telefon 01/209 82 22  
Bureau de vente Genève:  
Rue des Caroubiers 18, 1227 Carouge, Téléphone 022/42 12 55

**HILSA '86, Halle A, Stand 1031**

**Schilling**

**Kaminbau und Sanierung für  
Industrie, öffentliche Bauten  
und Wohnhäuser.**

Planung, Herstellung und Montage  
durch erfahrene Spezialisten.  
Schilling-Chromstahlkamine sind  
geprüft und durch den VKF anerkannt,  
TA-Nrn. 4191, 4291, 4299.  
Verlangen Sie Beratung oder eine  
Expertise:

**Ing. K. Schilling AG/SA  
Kamin- und Feuerungsbau**

8600 Dübendorf:  
Schulhausstrasse 27,  
Tel. 01/821 88 05

1052 Le Mont-sur-Lausanne:  
Case postale 9, Tel. 021/32 64 33

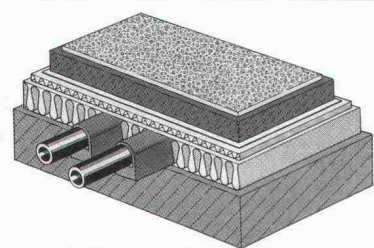
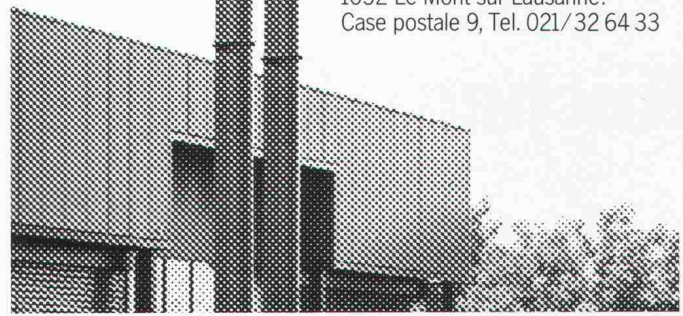

Fußbodenaufbau  
mit montierter  
Missel Kompakt-Dämmhülse



Im  
Fußboden  
dämmen ohne  
Platzprobleme

**Bitte besuchen  
Sie uns:  
HILSA 86  
Halle A, Stand 2011**

**missel**  **Kompakt-dämmhülse®**

Vertrieb nur über den Fachhandel.  
Händlernachweis und  
weitere Informationen durch:

**WKS-Dämmtechnik AG · Werkstraße 18  
3250 Lyss · Telefon (0 32) 84 24 36**

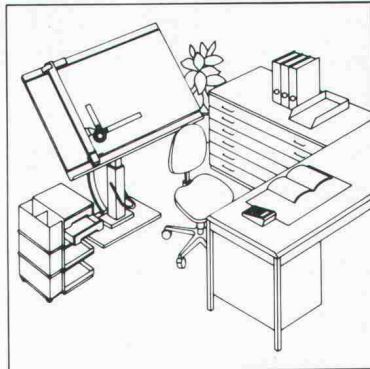
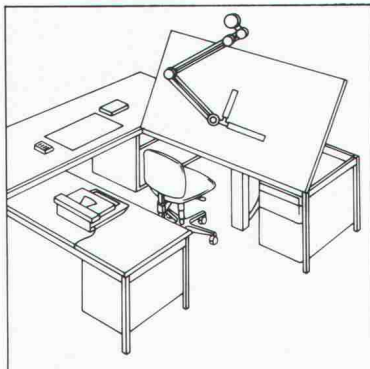
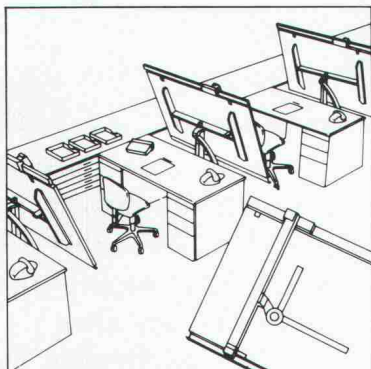

# RWD

Schweizer Qualitäts-  
Zeichentechnik

## Bestellen Sie gratis die Neuheiten-Dokumentation über Zeichentechnik.

Senden Sie mir deshalb **gratis** die umfassende Dokumentation über RWD Zeichentechnik-Arbeitsplätze.

14/1

Adresse \_\_\_\_\_

Coupon einsenden an: Reppisch-Werke AG, 8953 Dietikon, Tel. 01-740 68 22

**V2A** (Ripinox) Cr Ni Nr. 1.4301

**V4A** (Ripinox) Cr Ni Mo Nr. 1.4571

Garantieren Ihnen eine bleibende  
Verankerung Ihrer Balkone



**ebea**

Kragplattenanschlüsse aus Ripinox erhöhen die Sicherheit

**F. Brechbühler**, Armierungsanschlüsse, Südstr. 4, 3110 Münsingen, Tel. 031/925353-54

## Rechnen Sie mit dem Computer! Ganze Schutzräume in einem Arbeitsgang!

mit Nachweisen nach TWP, TWO, TWS für Decken, Wände, Bodenplatten, Unterzüge, Stützen etc., mit abgabefertigen Protokollen. Die Berechnung einer einzigen Schutzraum-Anlage amortisiert die Software.

Daneben ist Software für viele andere Gebiete wie: Stabstatik, Plattenstatik, Devisierung nach CRB oder VSS, Büroadministration etc. verfügbar. Ihr Computer – HP's modernste Serie 200/300 – kann effizient ausgenutzt werden. Rufen Sie uns an, oder verlangen Sie weitere Unterlagen.

Nachweis der Biege- und  
Schubtragfähigkeit von Platten

Platte Nr.:	D3	Lx	Ly	Lx/Ly	Dicke	Ho	pD
(m,KN/m2,KN)		5.13	4.53	1.13	.500	.445	123.0
Drt	a/u	Hetat (%)	umin (%)	uvorh (%)	D1	D2	Abst (cm)
x-Mitte	u	.475	.10	.10	10	12	20.0
y-Mitte	u	.465	.10	.10	10	12	20.0
x-links	o	.475	.10	.10	10	12	20.0
x-rechts	o	.475	.10	.10	10	12	20.0
y-links	o	.414	.10	.10	10	12	20.0
y-rechts	o	.465	.10	.11	12	12	20.0
		.424	.10	.11	12	0	25.0
					12	0	25.0
Biege-Nachweis:	pD						4.80
Schub-Nachweis:	tmax						4.52



Lx/Ly	Dicke	Ho	pD	pmax	pi
1.34	.500	.445	123.0	223.0	
h	D1	D2	Abst		
	10	12	20.0		
	12	12	20.0		
	10	10	20.0		
	10	12	20.0		
	12	0	25.0		

Biege- und Schub-  
bemessung von Streifen und Unterzügen

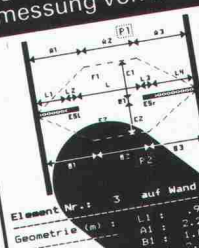

Element Nr.:	3	auf Wand Nr.:	7	Platte 1:	D3	Platte	
L1:	.95	L2:	.45	L3:	.45	L4:	1.8
A1:	2.26	A2:	1.40	A3:	2.26		
B1:	1.86	B2:	1.40	B3:	1.86		
C1:	2.26	C2:	.77	be:	.77	qd:	
ao:	0.00	F2:	6.08				
F1:	6.48	F2:	6.08				
Linienlast in 10-cm Punkten aus p(P1):				223.0	und	p(P2):	
				.80	1.02	1.07	1.49
				198.3	215.6	227.1	229.8

Ingenieur- und Planungsbüro  
**rony dahinden**

Dipl. Bauing. ETH/SIA  
8370 Sirnach  
Grünastr. 4  
Tel. 073 26 39 22

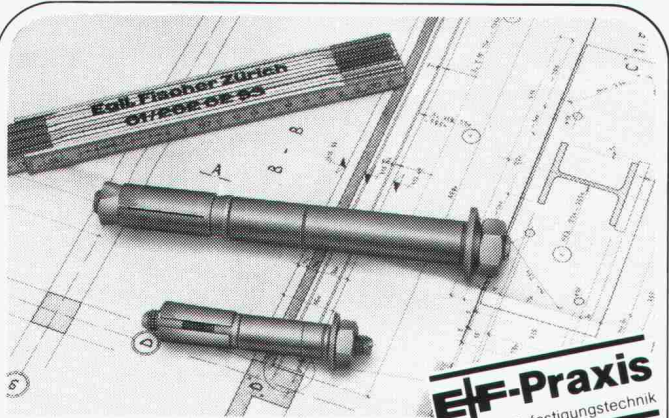

Sicherheit  
in der Schwerbefestigung.

# LIEBIG® Sicherheitsdübel

In- und ausl. Patentrechte

...höchstmögliche Sicherheit für Menschen und Anlagen. Mit klaren Berechnungsgrundlagen für Praktiker und Ingenieure über zulässige Lastwerte. Rufen Sie uns an, weil Sicherheit heute berechenbar ist.

## Egli Fischer Zürich

Egli, Fischer & Co. AG, Abt. Befestigungstechnik  
Gotthardstrasse 6, 8022 Zürich, Telefon 01/209 82 22  
Bureau de vente Genève:

Rue des Caroubiers 18, 1227 Carouge, Téléphone 022/42 12 55

**HILSA '86, Halle A, Stand 1031**

## Was Elektro-Winkler mit »confotherm«-Heizkabel alles für Sie machen kann.

Es ist erstaunlich, wie vielseitig und vorteilhaft die Anwendung von **confotherm** in der Praxis ist. So wie Elektro-Winkler mit Heizkabel z.B. Fussbodenheizungen plant und realisiert, werden Sie kaum eine bessere und günstigere Lösung finden. Das gleiche gilt für alle Fälle, wo Dachrinnen, Abläufe, Treppen, Terrassen, Strassen und Zufahrten von Eis und Schnee befreit werden müssen. Die Erfahrung von Elektro-Winkler mit Heizkabel bringt immer eine bessere Lösung. So oder so. Wenn es sein muss, sogar fixfertig. Anruf genügt.



**Elektro-Winkler & Cie AG**

8152 Glattbrugg, Industriestr. 34, Tel. 01-810 40 40

EW532

## ROHR-SUPERSTAR- Energiesparklappe (Öl + Gas)

- Int. Patente -

- spart 3-12% Heizenergie
- schliesst innert 18 bzw. 30 Sekunden nach Brennerstillstand das Abgasrohr automatisch dicht ab - stoppt den Kaminzug und verhindert so die innere Heizkessel-Auskühlung



- dichtschiessend und als einzige ausrückbar (für Kaminfeger)
- für Abgasrohre 150-650 mm Ø (auch spez. Ausführungen möglich)
- EMPA- und TÜV-geprüft / Einsparung durch ETH Zürich ausgewiesen
- auch als Bypassklappe oder Falschluffklappe verwendbar

Hersteller: Ed. Rohr AG, 5506 Mägenwil

Verkauf CH:

**Thoma + Schawalder AG, 8703 Erlenbach**  
Bahnhofstrasse 33, Telefon 01/910 12 12

**HILSA, Halle 5, Stand 539**



einzig  
**Zeichenanlagen-  
Discount** der Schweiz

z.B.: 50 x 75/A2 kompl. Fr. 395.-  
70 x 100/A1 kompl. Fr. 695.-  
70 x 120/A1 kompl. Fr. 795.-  
92 x 150/A0 kompl. Fr. 1295.-  
100 x 170 kompl. Fr. 1495.-

erstklassige Qualität / unschlagbare Preise

**JOMA-Trading AG, Friedauweg 10**  
8355 Aadorf, Tel. (052) 47 47 11



## Baustatikprogramme für Personal Computer mit MS-DOS Betriebssystem

Über 40 Programme: Ebene und räumliche Fach- und Stabwerke, inkl. Th. 2. Ordnung und Vorspannung, Platten mit finiten Elementen, Stahlbeton, Stahlbau, Holzbau, Grundbau usw. TWO, neu: **TWP 84**.

**Wulf Seele, Ing. SIA, Flurstrasse 44, 2544 Bettlach, 065 / 55 21 43**

# BRÜLLMANN Ganzglas-Anlagen

- eigene Glashärtungsanlage
- eigene Montagegruppen
- eigene Beschlägefabrikation
- Funkservice

**J BRÜLLMANN SÖHNE AG 8280 KREUZLINGEN 072 746212**

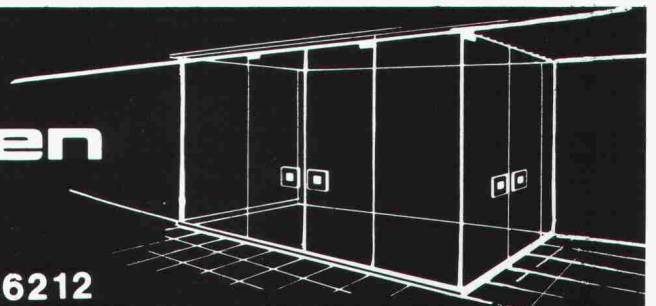

# Ankerplatten

Heute bestellen —  
morgen liefern

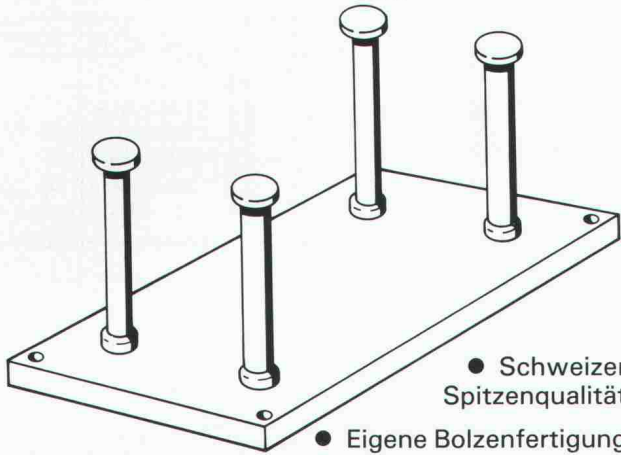

- Schweizer Spitzenqualität
- Eigene Bolzenfertigung
- Wirtschaftlich
- Auch in rostfrei



**RISS AG**

Eisenwarenfabrik, Verankerungstechnik  
Industriestr. 32  
8108 Dällikon  
Tel. 01/844 11 22

**Jetzt mit  
Zulassung**

1944.4

# NEOLT

QUALITÄT · PREIS · DESIGN

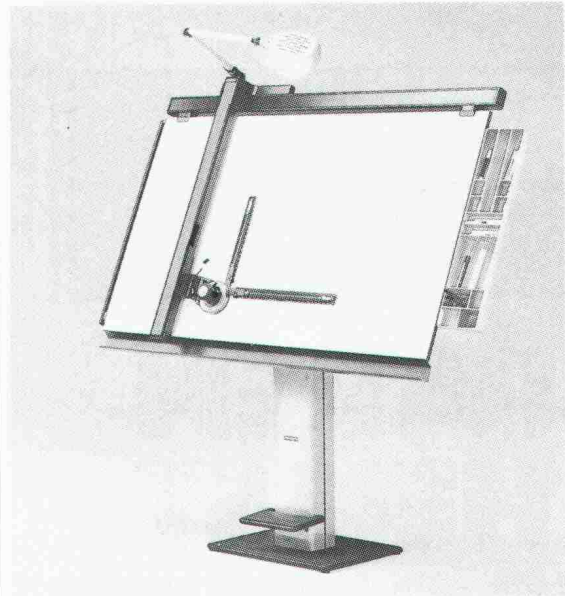

Im Verkauf in Ihrem spezialisiertem Laden  
ab Fr. 3456.-

Auskünfte + gratis Dokumentation

**NEOLTEC** SA

General-Vertreter für die Schweiz  
1024 Ecublens 021/35 93 85

Betonier-Anschlussdichtung  
zwischen Fundament  
und aufgehender Mauer

# BFL MASTIX R4

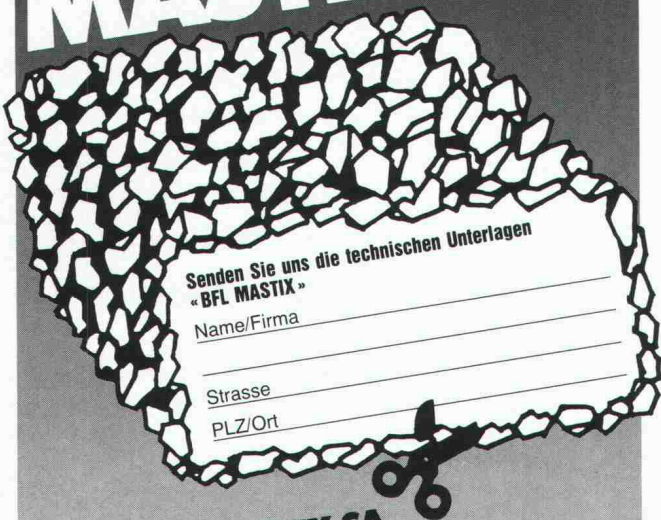

Senden Sie uns die technischen Unterlagen  
«BFL MASTIX»

Name/Firma

Strasse

PLZ/Ort

**MASTIX SA**

Av. de Rumine 48 1005 Lausanne  
Tel. 021/234278

# dübi - Tankanlagen

für die sichere Lagerung  
von Heiz- und Dieselöl:

● im Erdreich mit  
**3S-Kugeltank «TERRA»**

● im Gebäude mit  
**Kunststofftanks  
und -Wannen**



Dübi + Co. Abteilung Tank  
Industriezone Hofmatt  
CH-3360 Herzogenbuchsee  
Telefon 063 60 12 12

**BON**

für  
Prospektmaterial

Name / Firma

Strasse

PLZ/Ort

Telefon

**HILSA, Halle 3, Stand 333**

# BARRADUR CH-Wärmedämmung Nr. 1

Das Schweizer Qualitätsprodukt  
aus extrudiertem Polystyrol-Hartschaum.  
Zu beziehen bei Ihrem Baumaterial-Händler.



**MEYNADIER**

Meynadier & Cie AG  
8048 Zürich

Vulkanstrasse 110  
Tel. 01/432 22 11

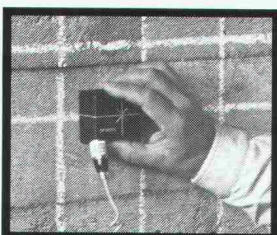
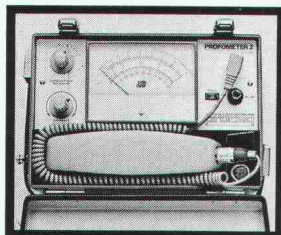

## PROFOMETER

Armierungs- und Metallsuchgerät  
für die genaue, zerstörungsfreie  
Prüfung der Stahlbewehrung  
in fertigen Bauwerken.

## PROCEQ

PROCEQ SA  
Riesbachstrasse 57  
CH-8034 Zürich  
Telefon 01/47 78 00  
Telex 53 357 proce ch

# SPAREN HEISST ISOLIEREN

besonders auch  
Dampf- und Heiss-  
wasser-Armaturen.

**BW-Isolierkissen  
passen überall**

Absolut asbestfrei

Für Revisionen  
beliebig oft abnehm-  
bar dank Patent-  
verschluss mit  
Sicherung.

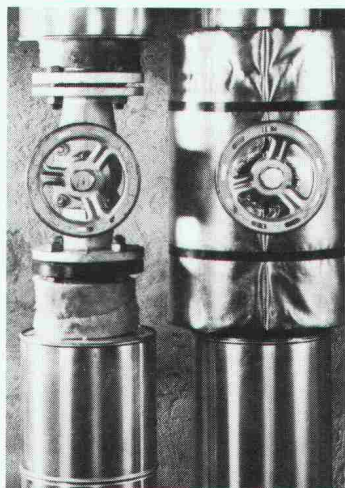

## Bruno Winterhalter AG

Ressort Industrieprodukte

Oberwiesenstrasse 4  
Telefon 01-830 12 51

8304 Wallisellen  
Telex 82 62 12

Doppelwandige

**Rutz**

## Aussenkamine aus Chromnickelstahl

Säure- und rostfest. Freistehend oder in  
der Fassade verankert.  
Farben: natur matt oder farbig einbrenn-  
lackiert. Jede Anlage wird den spezifischen  
Gegebenheiten wie Kesselleistung, Ka-  
minhöhe, Abkühlung usw. angepasst.  
Vereinbaren Sie eine unverbindliche Be-  
sprechung.

### Rutz Kaminbau AG

8153 Rümlang, Wibachstrasse 3, Postfach  
Tel. 01-817 13 11

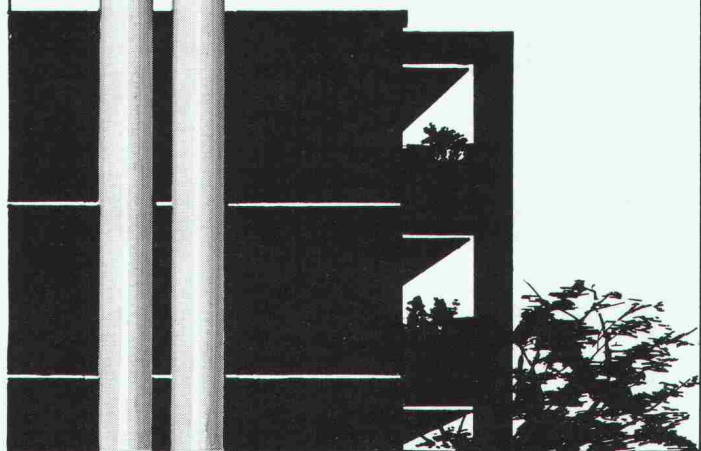

HILSA: Halle 2, Stand 237



## repxi ... immer eine Länge voraus fügenlose Bodenbeläge auf Epoxidharzbasis

für: alle industriellen Bauten – Zivilschutzanlagen – Garagen – Labors  
– Garderoben – Schulhäuser – öffentliche Bauten usw.

- Mörtelbeläge – Giessbeläge – Versiegelungen – Imprägnierungen  
auf Unterlagen aus:
- Beton – Steinholz – Asphalt
- Repoxi für:
- Neubauten – Umbauten – Renovationen

### REPOXIT AG

Helgenstrasse 21

8403 Winterthur

Telefon 052 / 27 17 21

# PROFIS IN SACHEN LÜFTUNG

Hochleistungsventilatoren

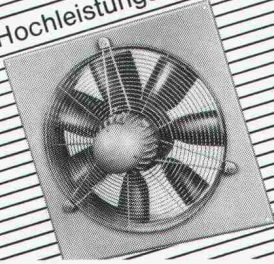

Bad/WC-Ventilatoren

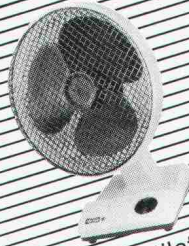

Tischventilatoren

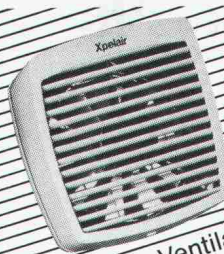

Xpelair-Ventilatoren

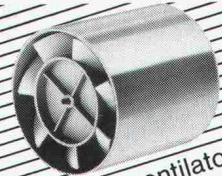

Rohrventilatoren

**HELIOS VENTILATOREN AG**  
Lufttechnik

Steinackerstr. 36 · 8902 Urdorf/ZH  
Tel. 01 / 734 36 36 · Telex 827 800



**K+W**  
Halle A / 1021

**Wir zeigen an der HILSA**

**K+W - SANITÄRRAHMEN.** Die Lösung für rationelles Installieren in Standardausführung oder nach individuellen Zeichnungsplänen.  
**Einsatzmöglichkeiten:** Industriebauten, Hotels, Mehrfamilienhäuser, Umbauten und Einfamilienhäuser.

**HALFENEISEN** Befestigungstechnik und Zubehör für Sanitär-, Heizungs- und Lüftungsinstallationen.

**K+W KIENER+WITTLIN AG**

3052 Zollikofen Industriequartier Waldeck Telefon 031 86 11 11

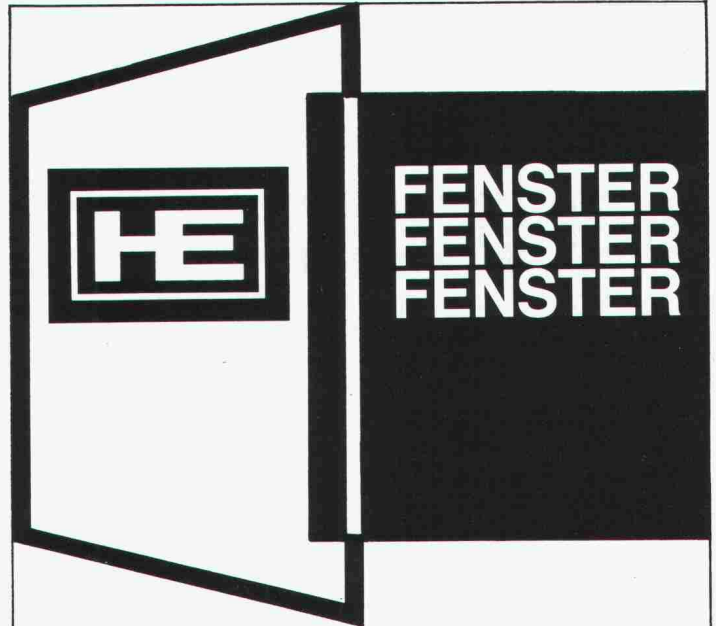

Holzfenster in Doppel- oder Isolierverglasung  
Holz-Aluminium-Fenster  
Austauschfenster für Altbauten in Holz und Holz/Alu  
Wir bieten Qualitätsfenster aus eigener Werkstätte  
Verlangen Sie unseren Prospekt

**HECTOR EGGER AG**  
Fensterbau/Schreinerei  
4900 Langenthal  
Telefon 063 223355

**HECTOR EGGER OBERRIET AG**  
Fensterbau/Schreinerei  
9463 Oberriet SG  
Telefon 071 781632

## LANDOLT-ROHRISOLIERUNGEN

POLYROLL-2000®



- PIR-Hartschaum U3
- Wärmeleitzahl 0,025 W/mK
- PVC-Mantel
- garantiert leichte und schnelle Montage
- Isoliertdicken von 20 - 60 mm

Verkauf durch den  
Grossisten

*Wir sind an  
der HILSA  
Halle A, Stand 2015*

**FRITZ LANDOLT AG**, Bahnhofstrasse 35, 8752 Näfels, Tel. 058/36 11 21, Telex 875 593





# Füürwehrmaa Flumser

15



Fast zu schön: überall Flumroc-isolierte Häuser. Die Feuerwehr hätte tatsächlich kaum noch was zu löschen. Denn Flumroc ist das einzige Schweizer Isoliermaterial aus Steinwolle. Steinwolle aus der richtigen Mischung verschiedener Gesteinsarten. Damit erfüllt sie nicht nur alle thermischen und akustischen Isolieranforderungen, sondern sie bietet vor allem höchste Brandsicherheit. Mit Steinwolle von Flumroc kann sich ein Feuer gar nicht erst ausbreiten. Flumroc ist eben «ächti Schwiizer Qualität».



Flumroc AG 8890 Flums Tel. 085/32646

**Wir isolieren alles. Sogar Feuer.**

## Verbundpfähle

Stahlprofile mit Betonmantel

- Mit dem Hochbaukran oder mit Schreitbagger ausführbar
- auch auf beengten, schwer zugänglichen Baustellen möglich
- kein Arbeitsplanum und keine Zufahrt zur Baugrube nötig
- dank sehr kleiner Installationsaufwendungen auch für kleine Arbeiten wirtschaftlich.

## GREUTER GRUNDBAU AG

STEIGSTRASSE 7  
8182 HOCHFELDEN  
TELEFON 01/860 70 78

SPEZIALARBEITEN IM TIEFBAU  
PRESSVORTRIEBE  
PFAHLFUNDATIONEN



**Der Weg zur «grünen»  
Mauer führt über  
SILIDUR**

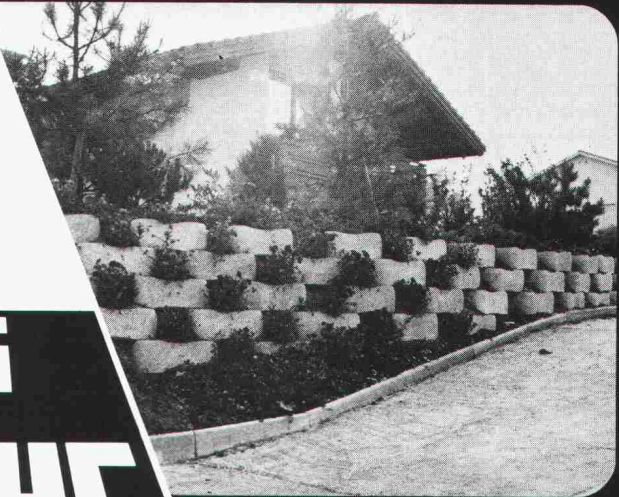
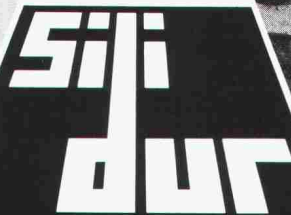

Hersteller in der ganzen Schweiz — Zentrale Kontaktstelle:

**STEINER SILIDUR AG 8450 ANDELFINGEN TEL. 052 / 41 10 21**



# Baustoff Beton

Das Buch, das vom langjährigen Schriftleiter des «Cementbulletin» verfasst wurde, orientiert Sie kompetent, leichtverständlich und praxisbezogen über alle wichtigen Belange der Betontechnologie.

U. Trüb, **Baustoff Beton**, 2. Auflage, Preis Fr. 30.-, 200 Seiten, 30 Tabellen, 70 Abbildungen, 120 Literaturangaben.

Zu beziehen zum Preis von Fr. 30.- (+plus Porto) durch Ihre Buchhandlung oder direkt bei:

Verlags-AG der akademischen  
technischen Vereine  
Postfach 630, 8021 Zürich.  
Tel. 01/ 201 55 36

## Bestellung

(in frankiertem Umschlag einsenden)

Ich bestelle \_\_\_\_\_ Exemplare  
«Baustoff Beton» zum Preis von Fr. 30.- +  
Porto gegen Rechnung:

Name: \_\_\_\_\_

Vorname \_\_\_\_\_

Strasse: \_\_\_\_\_

PLZ/Ort: \_\_\_\_\_

Datum: \_\_\_\_\_

Unterschrift: \_\_\_\_\_

## Was hat...



... eine Strasse im Winter  
mit einem PLEWA-Kamin  
gemeinsam?

**Sie ist spiegelglatt!\***

\* PLEWA-Schamotterohre sind dank keramischer Innenglasur spiegelglatt. Extrem widerstandsfähig gegen Temperaturwechsel und aggressive Flüssigkeiten. Also absolut wasserdicht und säurebeständig. PLEWA-Kamine sind energiesparend und umweltfreundlich.

Eine glatte Sache!

Unser Lieferprogramm:

- PLEWA-isofix-Montagekamine
- PLEWA-Kamine geschosshoch
- PLEWA LAS (Luft-Abgaskamin-System)
- FORNAX-Stahlkamine
- PLEWA-Kaminsanierungen (in Stahl oder Schamotte)

**HILSA '86**  
Halle A  
Stand 2006

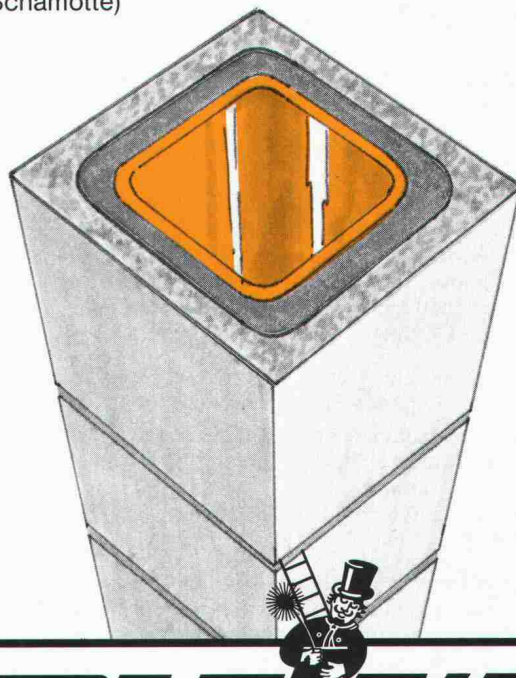

# PLEWA

Kamine

Fornax AG, Flugplatzstrasse, 2540 Grenchen,  
Telefon 065/52 53 43

## Stellenangebote

Wir suchen für die Bearbeitung von Projekt- und Ausführungsplänen

### Hochbauzeichner(in)

Wir geben Ihnen die Chance, sich entweder in Richtung Konstruktion/Sachbearbeitung oder in Richtung Bauführung weiterzubilden.

Stellenantritt nach Übereinkunft.

Rufen Sie bitte an und verlangen Sie eine Besprechung mit Herrn Dr. Bühler.

**Bühler Kuenzle Gerber** Architekten AG  
Münchsteig 10, 8008 Zürich, Telefon 01 / 55 40 44

Zur Ergänzung unseres Teams suchen wir je eine(n) jüngere(n) qualifizierte(n)

### Tiefbauzeichner(in) und Stahlbetonzeichner(in)

für die Bearbeitung von interessanten Bauaufgaben im Hoch- und Tiefbau.

Wenn Sie initiativ und an selbständiges Arbeiten gewöhnt sind, freuen wir uns auf Ihre Bewerbung.



**INGENIEURBÜRO AG**  
SEILER NIEDERHAUSER ZUBERBÜHLER  
CH-8050 ZÜRICH DÖRFLISTR. 112 TEL. 01/311 88 33



### Hochbauinspektorat der Stadt Zürich

Durch die Pensionierung eines Mitarbeiters wird einem versierten und in sämtlichen einschlägigen Arbeiten erfahrenen

### Architekten HTL

die vielseitige und anspruchsvolle Aufgabe eines

### Planungsadjunkten

angeboten.

Zu unserem Tätigkeitsbereich gehört einerseits die Ausführung von städtischen Bauprojekten, andererseits sind wir zuständig für den Unterhalt und die Substanzerhaltung der städtischen Liegenschaften. Wir arbeiten dabei in Eigenregie oder mit Privat-Architekten zusammen.

Vorgesehen ist die Besetzung der Stelle eines Planungsadjunkten mit folgenden speziellen Aufgaben:

- Erarbeiten von generellen Lösungsvorschlägen
- Projektierung und Planbearbeitung für kleinere Um- und Erweiterungsbauten
- Projekt-Begleitung und -Überwachung der Planung von beauftragten Privat-Architekten

Wir bieten Ihnen eine verantwortungsvolle und abwechslungsreiche Tätigkeit. Ihr Einkommen richtet sich nach der städtischen Besoldungsverordnung, und Sie kommen in den Genuss vorbildlicher Sozialleistungen.

Wir freuen uns, wenn Sie sich für eine Mitarbeit bei uns interessieren. Unser Herr Hans Bachmann gibt Ihnen gerne telefonisch Auskunft (01 / 216 29 70) oder erwartet die Zustellung Ihrer Unterlagen.

**Hochbauinspektorat der Stadt Zürich**  
Herrn Hans Bachmann  
Lindenhofstrasse 21, Postfach, 8021 Zürich

### Gemeinde Flawil

#### Interessieren Sie technische und administrative Fragen im Bauwesen?

Wir suchen für unsere Bauverwaltung

### technischen Beamten/ Bausekretär

#### Aufgaben:

- Bearbeitung von Baugesuchen in administrativer und technischer Hinsicht (Baupolizei, Feuerschutz, Gewässerschutz, baulicher Zivilschutz)
- Vorbereitung der Baukommissionssitzungen, Protokollführung, Vollzug der baupolizeilichen Beschlüsse
- Bau- und Tankanlagenkontrollen
- Führung der Gemeindestelle für baulichen Zivilschutz
- Stellvertretung des Bauverwalters

#### Erfordernisse:

- Ausbildung als Ingenieur/Architekt HTL oder Bauzeichner mit entsprechenden Weiterbildungskursen oder Verwaltungsbeamter oder Kaufmann mit gleichwertiger Ausbildung
- Kenntnisse in administrativen Belangen und baurechtlichen Fragen
- Gewandtheit im mündlichen und schriftlichen Ausdruck
- Verhandlungsgeschick

Es handelt sich um eine anspruchsvolle und interessante Tätigkeit mit selbständigen Befugnissen. Der Stellenantritt erfolgt nach Vereinbarung. Die Anstellungsbedingungen sind fortschrittlich.

Schriftliche Bewerbungen mit den üblichen Unterlagen und Angabe des Gehaltsanspruches sind bis zum 20. April 1986 an den Gemeinderat Flawil zu richten. Nähere Auskünfte erteilen der Präsident der Baukommission, Gemeinderat Josef Schwager (P. 071 / 83 25 84, G. 071 / 21 24 00) oder Bauverwalter Rolf Meyer (071 / 83 16 36).

**Gemeinderat Flawil**

## **ALGERIEN**

hat sich für unseren Kunden, einen der namhaften General Contractor der Schweiz, zu einem interessanten und erfolgreichen Markt speziell im Bereich

### **Gesundheitswesen und Umwelttechnik**

entwickelt. Im Rahmen laufender und bevorstehender Generalunternehmer-Aufträge für Spitäler/Laboratorien/Kläranlagen usw. suchen wir einen

### **Bauingenieur oder Architekten ETH/HTL**

als

### **Projektleiter**

der, nach firmenbezogener Einarbeitung, für Mandate der genannten Art verantwortlich zeichnet. Der Stelleninhaber befasst sich mit der Leitung von Projekten vom ersten Kundenkontakt über die Planungs- und Offertphase, die Koordination mit Zulieferanten und Unternehmern bis zur Oberbauleitung. Er versucht zudem, mit den Auftraggebern Basisanforderungskataloge für immer wiederkehrende Objekte auszuarbeiten und standardisierte Offertsysteme bereitzustellen.

Abgesehen von der beruflichen Qualifikation spielen in dieser Funktion die französische Sprache, Erfahrung in Kalkulation und Offertbearbeitung, Gewandtheit im Umgang und Reisebereitschaft eine wichtige Rolle. Arbeitsort Zürich.

Ingenieure bzw. Architekten, welche an dieser entwicklungsfähigen und entsprechend dotierten Funktion Interesse zeigen, sind gebeten, sich unter Zusicherung voller Diskretion an uns zu wenden. Wir erteilen gerne zusätzliche Auskünfte.

Bei unserem Kunden, einem **Ingenieurbüro für Energietechnik im Bauwesen** mit Sitz in Zürich, werden durch ein interdisziplinär planendes Team Energiekonzepte von der Grundidee bis zur Realisierung bearbeitet. In seinem Auftrage suchen wir einen

### **Bauphysiker/ Bauakustiker**

idealerweise mit abgeschlossenem Studium als

### **Architekt HTL**

der sein breit abgestütztes Fachwissen und seine praktischen Erfahrungen im Hochbau in dieses Spezialistenteam einbringen möchte. Seine Hauptaufgaben: Leitung von Energieprojekten im Industrie-, Gewerbe- und Wohnungsbau, Erstellen von bauphysikalischen und bauakustischen Konzepten, Beratung von Bauherren und Architekten bei Detailfragen in der Bauplanung, Kontrollen und Abnahmen auf Baustellen, Bauschadenanalysen und Sanierungen. Messgeräte und moderne EDV-Hilfsmittel stehen selbstverständlich zur Verfügung.

Ihr künftiger Arbeitgeber ist in der glücklichen Lage, über einen für Jahre gesicherten Auftragsbestand zu verfügen. Er kann Ihnen somit eine Dauerstelle, fortschrittliche Anstellungsbedingungen und ein den Anforderungen entsprechendes, interessantes Salär anbieten.

Wir stehen Ihnen gerne mit Detailinformationen zur Verfügung. Dürfen wir einen Anruf oder die üblichen Offertunterlagen von Ihnen erwarten?

Wir sind ein Ingenieurbüro mittlerer Grösse an zentraler Lage Zürichs.

Zur Bearbeitung interessanter Aufgaben im Bereich des konstruktiven Ingenieurbaus suchen wir per sofort oder nach Vereinbarung jüngeren (Idealalter 25-30 Jahre), initiativen

## Bauingenieur HTL

Wir freuen uns auf Ihren Anruf oder Ihre schriftliche Bewerbung.

### Winiger · Kraenzlin + Partner

Bauingenieure  
Löwenstrasse 1, 8001 Zürich, Telefon 01 / 211 30 50

Für die Mithilfe bei der technischen und administrativen Bearbeitung von Baugesuchen, feuerpolizeilichen Aufgaben wie Feuerschau usw. suchen wir

## Baupolizei-Sachbearbeiter

### vorzugsweise Hochbauzeichner

Idealalter 25-35 Jahre.

Verfügen Sie über einige Jahre Berufspraxis, werden wir Sie gerne gründlich in dieses interessante Spezialgebiet einführen. Fortschrittliche Anstellungsbedingungen und Sozialleistungen sowie teilweise gleitende Arbeitszeiten.

Tel. Auskünfte erteilt gerne über 01 / 740 85 13 : M. Schweizer

Ingenieur- und Vermessungsbüro  
**Sennhauser, Werner & Rauch AG**  
Schöneeggstrasse 30, 8953 Dietikon

**olivetti** Die dynamische Dimension  
**olivetti**  
**olivetti**  
Olivetti (Schweiz) AG  
Steinstrasse 21, 8036 Zürich  
Telefon 01 / 463 95 50

Sie arbeiten in einem Ingenieur- oder Architekturbüro und befassen sich mit Statik, Grundbau, Submissionen usw. Vielleicht erledigen Sie als

## Bauingenieur ETH oder HTL

diese Aufgaben sogar mit Hilfe eines Computers. Vielleicht kennen Sie die Vorteile einer beratenden Tätigkeit aus einer früheren Aufgabe.

### Ihr Ziel für die Zukunft

ist es, sich einen selbständigen Arbeitsbereich mit eigener Verantwortung und Kompetenzen zu schaffen.

Wir und unsere Softwarepartner sind in der Lage, Ihnen die Verantwortung in

### Beratung und Verkauf bei Bauingenieuren und Architekten

nach einer Ausbildungsperiode anzuvertrauen. Wenn Ihre Stärke also Ihr Verhandlungsgeschick ist, Sie keine Angst vor dem Reisen haben und Sie an den Einsatzmöglichkeiten von EDV in Ihrem Beruf interessiert sind, dann sollten wir uns über Ihre Zukunft mit Olivetti unterhalten.

Auf Ihre Kontaktnahme freuen wir uns.

### Olivetti-Hermes (Schweiz) AG

Personaldirektion

Telefon 01 / 462 22 15, Räfelstrasse 20, 8045 Zürich

## ORTOBAU

Ortobau AG ist eine leistungsfähige Generalunternehmung, die herausfordernde Bauaufgaben mit fortschrittlichen Management-Methoden realisiert.

Wir suchen weitere erfahrene Mitarbeiter.

Sie sind ein **Baufachmann**, der sich auf der Baustelle genauso wohl fühlt wie am Pult.

Sie suchen die **Herausforderung** anspruchsvoller Aufgaben in einem Team, das Kollegialität gross schreibt.

Sie sind ein guter **Verhandler und Organisator**, der überzeugen und leiten kann.

Sie entwickeln **unternehmerisches Denken** bei allen Aufgaben.

Sie sind ein **Systematiker** und arbeiten gerne mit **EDV**.

Sie haben längere Bau- und **Generalunternehmererfahrung** im Hochbau.

Sie sind

## Bauleiter

der zu diesen Aussagen ja sagt, und damit der Kollege, den wir suchen.

Wir freuen uns auf Ihre schriftliche Bewerbung mit Zeugnisausschnitten, die wir vertraulich behandeln.

Bei telefonischer Kontaktnahme verlangen Sie bitte Herrn Baier.

**Ortobau AG, Generalunternehmung**  
8050 Zürich, Siewerdstr. 8, Tel. 01/316 14 14

Wir wollen unsere Stärke in Entwurf und Detailbearbeitung weiter ausbauen. Sie sind

## dipl. Architekt ETH

oder

## Architekt HTL

und suchen eine abwechslungsreiche Dauerstelle als Entwerfer in einem mittelgrossen Architekturbüro. Sie haben bereits erste Erfahrungen und Erfolge hinter sich und können uns deshalb vom Studium konzeptioneller Varianten bis zur architektonischen Kontrolle der Ausführungspläne wirksam unterstützen. Wir stellen Ihnen dazu unsere Logistik zur Verfügung, damit Sie selbständig arbeiten können.

Arbeitsort: Zürich-Seefeld. Stellenantritt nach Vereinbarung. Rufen Sie bitte Dr. Bühler an, wenn Sie sich für eine Zusammenarbeit interessieren.

**Bühler Kuenzle Gerber** Architekten AG  
Münchsteig 10, 8008 Zürich, Tel. 01 / 55 40 44

## Ernst Winkler + Partner AG



Vielseitiges Ingenieurbüro, in verschiedenen Kantonen der Ost- und Zentralschweiz beheimatet, sucht einen möglichst erfahrenen und selbständig arbeitenden

## Bauingenieur HTL

für die Abteilung «Wasser und Abwasser» (Hauptsitz Effretikon).

**Aufgabenbereich:** Einsatz in der Projektierung und Bauleitung von Wasser- und Abwasseranlagen.

Wenn Sie diese Aufgaben ansprechen und für Sie eine gute Zusammenarbeit in einem kleineren Team ebenfalls wichtig ist, erwarten wir gerne Ihre Bewerbung.

**Ernst Winkler + Partner AG**  
Ingenieur- und Vermessungsbüro  
Rikonerstrasse 4, 8307 Effretikon  
Telefon 052 / 32 38 21 (Herrn Willy Frei verlangen)



## CONFIDA CONSULTING AG

### Leitung eines Ingenieurbüros in der Ostschweiz

Unser Auftraggeber befasst sich intensiv mit der künftigen Entwicklung der Bauwirtschaft. Nach seinen Vorstellungen werden Ingenieur und Architekt die Planung und Projektierung künftig im Team erbringen und die zur Verfügung stehenden Hilfsmittel gemeinsam einsetzen. Es ist deshalb beabsichtigt, sein renommiertes Architektur- und Generalplanungsbüro mit einem fachlich kompetenten Ingenieurbereich zu ergänzen. Diese Aufgabe soll einem initiativen

## Bauingenieur ETH/HTL

übertragen werden. Sein Bereich umfasst die Bearbeitung aller Ingenieurprobleme im Generalplanungsbüro. Zusätzlich sollen aber auch selbständig Ingenieuraufträge beschafft werden. Mittelfristig ist eine Erfolgsbeteiligung vorgesehen.

Für diese vielseitige und herausfordernde Position ist eine mehrjährige Erfahrung im Hochbau, von der Planung bis zur örtlichen Bauleitung, unerlässlich. Fachliche Kompetenz und Verhandlungsgeschick befähigen den Kandidaten, Architekten und Bauherren auch bei schwierigen Problemen umfassend zu beraten. Seine Begeisterungsfähigkeit unterstützt die Zusammenarbeit mit den Mitarbeitern.

Interessenten, welche über den notwendigen Geschäftssinn und eine überdurchschnittliche Initiative verfügen, sind gebeten, uns ihre vollständigen Bewerbungsunterlagen zuzustellen. Herr Dr. J. Rohrer steht Ihnen für Auskünfte gerne zur Verfügung und sichert Ihnen absolute Diskretion zu. Kontakte zum Auftraggeber erfolgen nur mit Ihrer ausdrücklichen Zustimmung.

Confida Consulting AG

CH-9400 Rorschach    Telefon 071 41 02 60  
Signalstrasse 12        Telex 71 761 con ch

Für die Bearbeitung von anspruchsvollen Projekten auf dem Gebiet des Gewässerschutzes suchen wir

## Bauingenieur ETH/HTL

für die folgenden Tätigkeitsbereiche:

- Planung und Bauleitung von Kläranlage-Erweiterungsprojekten
- Steuertechnik von Kläranlagen
- Anwendung von Simulationsmodellen für Kanalnetzrechnungen
- angewandte Hydraulik

sowie

## Zeichner/Konstrukteur

für Projektierungs- und Zeichnerarbeiten im Zusammenhang mit Kläranlage-Projekten.

Wir sind ein kleineres Team von Ingenieuren, das kompetent, motiviert und engagiert seinen Beitrag zur Lösung der Gewässerschutzprobleme leistet.

Wir bitten Sie, Ihre schriftliche Bewerbung mit den üblichen Unterlagen zu richten an:

**Huber Enviro-Consult AG**, Neumattstrasse 19, 3123 Belp



Das

## Stadtplanungsamt Bern

sucht

## eine(n) Architekt(in) Planer(in)

- zur Prüfung von Baugesuchen auf planerische Randbedingungen;
- zur Behandlung von Einzelaufgaben der Raumplanung;
- zur Betreuung von Planungsgeschäften im öffentlichen Verwaltungsablauf.

Erwartet werden praktische Erfahrungen auf dem Gebiet der städtebaulichen Planung, gründliches Fachwissen in Planungsmethodik und Planungsrecht, Verhandlungsgeschick, exaktes Arbeiten und Freude an der Zusammenarbeit innerhalb der Verwaltung.

Vorausgesetzt wird eine Ausbildung auf dem Gebiet der Planung und Architektur oder gleichwertige fachliche Qualifikation.

Die Anstellung erfolgt im Rahmen der städtischen Personal- und Besoldungsordnung. Die Wohnsitznahme in der Stadt oder Region Bern ist erforderlich.

Stellenantritt nach Übereinkunft.

Auskunft erhalten Sie unter Telefon 031 / 64 68 51.

Ihre handschriftliche Bewerbung mit den üblichen Unterlagen richten Sie bis zum 30. April 1986 an: Dr.-Ing. Jürg Sulzer, Stadtplanungsamt Bern, Postfach 2731, 3001 Bern.

## MOTOR COLUMBUS

### Wir planen und beraten - weltweit

Für unsere Abteilung **Siedlungswasserbau und Bewässerung** suchen wir einen

## leitenden Ingenieur/ Bauleiter

für die Bauleitung eines grösseren Abwasser- und Kanalisationsprojektes in Südostasien.

### Anforderungen:

- Abschluss als Kultur- oder Bauingenieur ETH und Erfahrung im Bau von Abwasseranlagen und Kanalisationen
- Ausländerfahrung und sehr gute Englischkenntnisse
- gutes Einfühlungsvermögen und Führungserfahrung

Wir bieten eine vielseitige, verantwortungsvolle Position mit grossem Spielraum für Eigeninitiative sowie fortschrittliche Anstellungsbedingungen.

Bitte senden Sie Ihre Bewerbungsunterlagen unter Kennziffer BS-02.35 an unser Personalbüro.

**MOTOR-COLUMBUS Ingenieurunternehmung AG**  
Parkstrasse 27, 5401 Baden, Telefon 056 / 20 11 21

## MOTOR COLUMBUS

Unser Planungsbüro ist im In- und Ausland in den Bereichen Ingenieurwesen, Architektur, Sicherheitstechnik und Datenverarbeitung tätig.

Mit einer Gruppe von ausgewiesenen Bauleitern beaufsichtigen wir verschiedene Baustellen im Inland. Zur Unterstützung dieser Gruppe - vor allem im administrativen Bereich - suchen wir einen

## Bauschreiber

### Wir erwarten von Ihnen:

- eine abgeschlossene technische Ausbildung mit kaufmännischen Kenntnissen  
oder
- eine abgeschlossene kaufmännische Ausbildung mit technischen Kenntnissen  
Kenntnisse in EDV sind von Vorteil, aber nicht Bedingung.

Gerne erwarten wir Ihre schriftliche oder telefonische Bewerbung an:



**Wenaweser + Wolfensberger AG**  
Ingenieure und Architekten  
Reinhardstrasse 10, 8008 Zürich  
Tel. 01 / 251 73 75



## Hochbauinspektorat der Stadt Zürich

Infolge Pensionierung eines Mitarbeiters suchen wir initiativen und arbeitsfreudigen

### Hochbauzeichner

mit mehrjähriger Erfahrung in der Ausarbeitung von Werk- und Detailplänen.

Zu unserem Tätigkeitsbereich gehört einerseits die Ausführung von städtischen Bauprojekten, andererseits sind wir zuständig für den Unterhalt und die Substanzerhaltung der städtischen Liegenschaften.

Wir bieten eine abwechslungsreiche Tätigkeit sowie einen angenehmen Arbeitsplatz in kollegialem Team. Ihr Einkommen richtet sich nach der städtischen Besoldungsverordnung, und Sie kommen in den Genuss vorbildlicher Sozialleistungen.

Wir freuen uns, wenn Sie sich für eine Mitarbeit bei uns interessieren. Unser Herr Hans Bachmann gibt Ihnen gerne telefonisch Auskunft (01/216 29 70) oder erwartet die Zustellung Ihrer Unterlagen.

**Hochbauinspektorat der Stadt Zürich**  
Herrn Hans Bachmann  
Lindenhofstrasse 21, Postfach, 8021 Zürich

## Grüezi wohl Architekt

Es gibt wenig solche Posten, wo man Ihr Talent zum Planen/Projekte so schätzt und Ihren Fleiss so gut honoriert. Sie können sich sogar an der Generalunternehmung-AG beteiligen – aber...

Sie müssen können und wollen – gut über dem Durchschnitt stehen – mit Charakter und Fleiss.

Melden Sie sich vertrauensvoll an Präs.  
Rappi AG, Zürcherstr. 29, 8640 Rapperswil,  
Telefon 055 / 27 91 61

## BAUEN MIT CAD!

Wir suchen für den Bereich Bau-Technik der Zentralen Ingenieur-Technik, zur Verstärkung des bestehenden Teams, einen jüngeren initiativen

### Bauzeichner/ Konstrukteur

mit guter Berufsausbildung im Hochbau, welcher bereit ist, mit einer leistungsfähigen CAD-Anlage zu arbeiten.

Der Aufgabenkreis umfasst die Planbearbeitung vielseitiger Aufgaben im Rahmen der Projektierung und Realisierung von industriellen Neu- und Umbauten.

Wenn Sie sich für diese interessante und vielseitige Stelle interessieren, so senden Sie bitte Ihre Bewerbung mit den üblichen Unterlagen an Herrn D. Wirz, CIBA-GEIGY AG; Personaldienst, Postfach, 4002 Basel.

# CIBA-GEIGY



Auf den 1. Januar 1987 ist infolge Reorganisation die neugeschaffene Stelle des

## Vorstehers des kant. Gewässerschutzamtes

zu besetzen.

Der Amtsvorsteher ist dem Direktionsvorsteher unterstellt. Er leitet die fünf Abteilungen des Amtes mit rund 50 Mitarbeitern, bearbeitet grundsätzliche Fragen und Geschäfte des Gewässerschutzes und der Abfallentsorgung einschliesslich Personal- und Finanzplanung, unterstützt den Direktionsvorsteher, sorgt für die Zusammenarbeit mit der übrigen Staatsverwaltung und führt anspruchsvolle Verhandlungen.

**Anforderungen:** Hochschulabschluss naturwissenschaftlicher oder technischer Richtung, langjährige praktische Erfahrung im Gewässerschutz oder in der Wasserwirtschaft (Verwaltung oder Privatwirtschaft), Vertrautheit mit Verwaltungsabläufen. Engagement für ökologische und ökonomische Zusammenhänge, überzeugendes Führungs- und Durchsetzungsvermögen. Gewandter Stilist, Muttersprache Deutsch oder Französisch mit sehr guten Kenntnissen der anderen Sprache.

Der/die Stelleninhaber(in) wird nach kantonaler Ordnung besoldet.

Bewerbungen sind mit den üblichen Unterlagen, namentlich einer detaillierten Beschreibung der bisherigen Tätigkeit, bis zum 15. Mai 1986 Herrn Regierungsrat R. Bärtschi, **Direktor für Verkehr, Energie und Wasser des Kantons Bern**, Rathausplatz 1, 3011 Bern, einzureichen. Für Kontaktnahmen steht der 1. Direktionssekretär, Dr. F. Kilchenmann, Telefon 031 / 64 40 11, zur Verfügung.





KANTON  
AARGAU

Aarg. Baudepartement

Wir suchen einen jüngeren

## Ingenieur HTL

### Aufgaben:

Projektierung und Bauleitung von allgemeinen Tief- und Strassenbauten.

Weitgehend selbständige Bearbeitung der damit anfallenden technischen und administrativen Belange

### Anforderungen:

Abschluss einer höheren technischen Lehranstalt; einschlägige Erfahrung erwünscht; Verhandlungsgeschick

### Wir bieten:

Interessantes, vielseitiges Tätigkeitsgebiet in aufgeschlossenem Team; zeitgemässe Anstellungsbedingungen.

Wir bitten Sie, uns Ihre schriftliche Bewerbung mit Lebenslauf und Zeugniskopien, zuhanden von **A. Imhof** (Tel. 064 / 21 28 80), einzureichen.

**Aarg. Baudepartement**  
Abteilung Tiefbau  
Buchenhof, 5001 Aarau



Wir suchen

## Architekten ETH evtl. HTL

als Leiter der landwirtschaftlichen Bauforschung.

### Seine Aufgaben sind:

- Führung der Sektion landw. Bauwesen
- Planung und Durchführung von Forschungsprojekten im landw. Hochbau
- Entwicklung von Projektierungs- und Kalkulationsgrundlagen

### Erwartet wird:

- Ausbildung als Architekt ETH oder HTL mit qualifizierter Berufserfahrung im landw. Hochbau
- Führungseignung, Initiative und Organisations-talent
- Verhandlungsgeschick und Gewandtheit im mündlichen und schriftlichen Ausdruck
- Sprachen: Deutsch oder Französisch mit sehr guten Kenntnissen der anderen Sprache

### Wir bieten:

- vielseitige, interessante Aufgabe
- zeitgemässes Gehalt mit guten Sozialleistungen
- gleitende Arbeitszeit

Interessenten bitten wir, ihre Bewerbung mit den üblichen Unterlagen einzureichen an die

**Eidg. Forschungsanstalt  
für Betriebswirtschaft und Landtechnik**  
8356 Tänikon TG

Gesucht als

## Geschäftsführer

dipl. Ingenieur oder Ingenieur HTL mit guten Baukenntnissen auf dem Spezialgebiet der industriellen Wasseraufbereitung und Abwasserreinigung.

Bewerbungen bitte an:

**BAMAR AG**, Tödistr. 18, 5734 Reinach, Tel. 064 / 71 63 53

Wenn Sie zwischen 25 und 35 Jahre alt sind, über eine Berufsausbildung im Hochbau verfügen und einige Jahre Praxis ausweisen als

## Bauführer

so hätten wir Ihnen eine interessante und vielseitige Stelle in unserer Generalunternehmung anzubieten.

Bitte rufen Sie Herrn O. Schläfli an oder senden Sie Ihre Unterlagen an Frau S. Haller.



**Industrie- und Wohnbau AG**  
Grindelstrasse 5, 8304 Wallisellen  
Tel. 01 / 830 01 81



Wir suchen für unsere Abteilung

## Generalunternehmung

zur Teamergänzung für Einsatz Tessin

## Bauführer

für die selbst. Ausführung von anspruchsvollen Hochbauprojekten.

### Aufgaben:

- Devisierung
- örtliche Bauleitung
- Termin- und Kostenkontrolle
- Ausmassarbeiten
- Rapportwesen
- Rechnungswesen/Bauabrechnung

### Anforderungen:

- Architekt HTL oder Hochbauzeichner mit mehrjähriger Baupraxis und guten Kenntnissen im Innenausbau
- Verhandlungstalent
- Eintritt nach Übereinkunft
- **sehr gute Italienischkenntnisse**

### Wir bieten:

- interessante und vielseitige Tätigkeit
  - zeitgem. Anstellungsbedingungen mit guter Personalvorsorge
- Herren, die entsprechende Ansprüche an fachliches Können, selbständiges und exaktes Arbeiten erfüllen, sind höflich eingeladen, uns ihre Bewerbung einzureichen.

**AG Heinr. Hatt-Haller**  
**HOCH- UND TIEFBAU-UNTERNEHMUNG**  
Bärengasse 25, 8022 Zürich, Tel. 01/211 87 40



Die **TFB**  
Techn. Forschungs- und Beratungsstelle der  
Schweizerischen Zementindustrie  
5103 Wildegg, Tel. 064 / 53 17 71

sucht für ihren technischen Beratungsdienst einen

## Bauingenieur HTL

### Wir erwarten:

- mehrjährige praktische Erfahrung im Betonbau
- Freude an theoretischer und praktischer Wissensvermittlung als Fachlehrer und als Referent an Kursen
- Bereitschaft zur steten Weiterbildung
- Gewandtheit im schriftlichen Ausdruck
- gute Kenntnisse der französischen, möglichst auch der italienischen Sprache

### Wir bieten:

- selbständige, vielseitige Beratungstätigkeit im direkten Kontakt mit Partnern aus der Bauwirtschaft
- ein den Anforderungen entsprechendes Gehalt
- fortschrittliche Sozialleistungen

Eintritt so bald wie möglich.

Wir erwarten gerne Ihre Bewerbung mit Handschriftenprobe.

**TFB**, z.H. Herrn K. Peter, Lindenstrasse 10, 5103 **Wildegg**

**Sie planen und realisieren** in Zusammenarbeit mit externen Architekten in der ganzen Schweiz **Bank-, Verwaltungs- und Wohnbauten**. Als Verstärkung eines bestehenden Teams der Immobilienabteilung der Generaldirektion in Basel sind Sie als jüngerer

## Baumanager

Vertreter des Bauherrn und betreuen innerhalb der Projektorganisationen selbständig Bauvorhaben von der Konzepterarbeitung bis zum Bauabschluss. Neben einem abgeschlossenen ETH/HTL-Architekturstudium oder gleichwertiger Ausbildung sollten Sie über Erfahrung im Bau-Management (Planung und Ausführung) sowie über gute Französischkenntnisse in Wort und Schrift verfügen.

Eine Chance bieten wir auch einem jüngeren

## Hochbauzeichner

der als guter Darsteller sein Flair und Interesse zum Entwerfen (insbesondere für die Innenraumgestaltung), seinen Sinn für konstruktive Detailbearbeitung, seine CAD-Erfahrung (von Vorteil) und seine guten Französischkenntnisse bei uns neu unter Beweis stellen will.

Bewerber, welche Freude an einer sehr vielfältigen Arbeit haben und sich für eine der beiden Stellen interessieren, sind gebeten, vollständig dokumentierte Bewerbungsunterlagen zu senden an: Schweizerischer Bankverein, Personalabteilung, Generaldirektion, z. Hd. von Herrn R. Kirchhofer, Postfach, 4002 Basel.



**Schweizerischer  
Bankverein**

Wir suchen einen

## BAUPHYSIKER

Sie erarbeiten in einem Team von ausgewiesenen Fachleuten der Sparten

### Energie und Haustechnik

gesamtheitliche Lösungen.

Sie werden vor Probleme gestellt, die Ihre Fähigkeit und Initiative herausfordern. Sie sind beweglich, arbeiten gerne mit andern zusammen, und Sie wollen sich stets weiterbilden.

Wir sind ein junges, sich im Aufbau befindendes Ingenieurbüro, das Ihnen in jeder Beziehung viel bieten kann.

Wir garantieren Ihnen volle Diskretion und freuen uns auf Ihre Bewerbung.



Hirt, Strahm, Rohrer AG  
Bolligenstrasse 94, 3065 Bolligen  
Tel. 031 / 58 79 58, Herr K. Marti

Filialen in Spiez, Bern, Interlaken, Lenk

Zur Ergänzung unseres Teams suchen wir einen versierten und dynamischen

## Projekt- und Bauleiter

### Wir erwarten:

- unternehmerisches Denken
- Erfahrung in örtlicher Bauleitung
- Organisationstalent
- Verhandlungsgeschick
- Kostenbewusstsein
- gute Kenntnisse in der Devisierung

### Wir bieten:

- angenehmes Arbeitsklima
- zeitgemässer Lohn
- gute Sozialleistungen

Gerne erwarten wir Ihre Bewerbungsunterlagen.



Aeschenvorstadt 41, Postfach, 4010 Basel

Wir sind als Generalunternehmung im Bereich Umbauten und Renovationen tätig und suchen zur Ergänzung unseres Teams einen jüngeren

## Bautechniker/Bauleiter

für die Ausführung anspruchsvoller Bauvorhaben.

Wenn Sie über eine entsprechende Berufsausbildung im Hochbau verfügen, einige Jahre Praxis ausweisen und an einer vielseitigen Stelle Interesse haben, so richten Sie bitte Ihre Unterlagen an Frau S. Haller oder rufen Sie Herrn R. Cramer an.



Generalunternehmung für  
Renovationen und Umbauten,  
Grindelstrasse 5, 8304 Wallisellen  
Telefon 01 / 830 36 55

Wir sind ein kleineres Ingenieurbüro in der Zentralschweiz und befassen uns mit Hochbauten (Wohn- und Industriebau) wie auch mit Tiefbauten (Strassen, Brücken, Kanalisationen). Daneben pflegen wir einige Spezialitäten, die gute Kenntnisse in Computer-Statik verlangen, wie Flächentragwerke, Membrankonstruktionen.

Wenn Sie der

## Bauingenieur ETH oder HTL

sind, der sich gerne mit statisch anspruchsvollen Problemen befasst, nehmen Sie bitte mit uns Kontakt auf unter Chiffre SIA 516 an IVA AG, Postfach, 8032 Zürich. Ihre Bewerbung behandeln wir streng diskret.

Für die Realisierung von grösseren öffentlichen und privaten Projekten suchen wir einen qualifizierten

## Bauleiter

Ihr Aufgabenbereich umfasst im wesentlichen die örtliche Bauleitung von komplexen Bauaufgaben.

Diese selbständige und verantwortungsvolle Tätigkeit erfordert eine solide Berufserfahrung im Rohbau, in der Haus-technik und im Ausbau.

Idealalter zwischen 30 und 45 Jahren.

Wir bieten eine interessante Tätigkeit mit leistungsorientiertem Gehalt und angenehmen Arbeitsbedingungen.

Gerne erwarten wir Ihre telefonische oder schriftliche Bewerbung.

**E. Dachtler**, Architekt SIA  
Seestrasse 227, 8810 Horgen, Tel. 01 / 725 64 64

*Initiativer, an selbständiges Arbeiten gewöhnter*

## Bauzeichner/Bautechniker

*findet bei uns eine interessante Stelle für die Ausführung verschiedener grösserer Bauvorhaben.*

*Wir bieten eine verantwortungsvolle Tätigkeit, zeitgemässe Anstellungsbedingungen und ein angenehmes Arbeitsklima.*

*Haben Sie einige Jahre Erfahrung und interessiert Sie unsere Stelle, so setzen Sie sich mit uns schriftlich oder mündlich in Verbindung. Herr Pfenninger oder Steger geben Ihnen gerne weitere Informationen.*

**GLP** GUHL LECHNER PARTNER ARCHITEKTEN  
Neptunstrasse 20 8032 Zürich  
Telefon 69 33 30

Wir suchen einen jüngeren

## Hochbauzeichner

mit ein paar Jahren Praxis oder einer gut bestandenen Lehre.

Wir bearbeiten interessante Aufgaben verschiedener Grösse im Industrie-, Verwaltungs- und Wohnungsbau.

Gerne erwarten wir Ihre schriftliche oder telefonische Bewerbung an:



**Wenaweser + Wolfensberger AG**  
Ingenieure und Architekten  
Reinhardstrasse 10, 8008 Zürich  
Tel. 01 / 251 73 75

Wir suchen für verschiedene interessante Bauvorhaben

## jüngeren Bauleiter

mit möglichst etwas Erfahrung im Bereich Kostenvorschläge und Ausschreibungen

## Architekt

für Entwurf und Ausführung

## Bauzeichner

für alle Bereiche der Planbearbeitung

## Sekretärin

möglichst mit Kenntnissen der EDV.

Bitte melden Sie sich bei

**Steiger Partner AG**, Architekten und Planer  
Klausstrasse 20, 8034 Zürich, Telefon 01 / 252 78 34

## Internationales Forschungszentrum

Für die Bearbeitung von Layout- und Projektplänen suche ich dynamischen, selbständig erwerbenden

## Bauzeichner/Bautechniker

für etwa ¼ Jahr. Anfragen – nach dem 17.4. – an:

**Nik Streiff**, Architekt ETH/SIA, Tel. 01 / 825 02 84  
Sandacherstrasse 4, 8122 Pfaffhausen

Zur Ergänzung unseres kleinen Teams suchen wir per 1. Mai 86 oder nach Vereinbarung einen

## Bauingenieur HTL

für die Ausführung von statischen Berechnungen (Holzbau). Auf unserem Spezialgebiet betreuen wir eine internationale Kundschaft.

Um einen Besprechungstermin zu vereinbaren, erwarten wir gerne Ihren Anruf.

### TTS Binder-System

Churerstrasse 32, 8808 Pfäffikon SZ, Tel. 055 / 48 42 32

Architekturbüro und Generalunternehmung am linken Zürichseeufer sucht per sofort oder nach Vereinbarung einen

## Architekten HTL

Ihr Tätigkeitsgebiet umfasst das Ausarbeiten von Studien, die Projektierung, Werk- und Detailplanung interessanter Bauvorhaben.

Neben Ihrer selbständigen, dynamischen Mitarbeit sollten Sie in der Lage sein, zugeteilte Mitarbeiter zu überwachen.

Wir freuen uns auf Ihre Bewerbung unter Chiffre SIA 510 an IVA AG, Postfach, 8032 Zürich.

**Gesucht!** Zur Bearbeitung sehr interessanter Bauvorhaben (u. a. Sektor Denkmalpflege) sowie als Stellvertreter des Büroinhabers suchen wir für unser Architekturbüro im Kanton Uri

## Bauzeichner

## Bauleiter / evtl. Architekt HTL

Erfahrung in Kostenvoranschlag, Devisierung, Bauleitung. Dauerstellung, individuelle Arbeitsbedingungen.

Kontaktnahme bitte unter Chiffre SIA 520 an IVA AG, Postfach, 8032 Zürich.

Wir suchen für sofort oder nach Vereinbarung einen

## Stahlbauzeichner Stahlbaukonstrukteur

für die Bearbeitung von vielseitigen Aufgaben im Industriebau.

Wir bitten Sie um Kontaktnahme mit Herrn W. Roshardt zur Vereinbarung eines Termins für ein persönliches Gespräch.

**AG W. Roshardt**, dipl. Ing. ETH, Ingenieurbüro  
Zentralstrasse 19, 8953 Dietikon, Tel. 01 / 740 77 56

Wir suchen für die Ausführungsplanung von interessanten öffentlichen Bauaufgaben qualifizierte

## Architekten HTL

und

## Hochbauzeichner

Stellenantritt: sofort oder nach Übereinkunft.

Bewerber bitten wir um Zustellung der üblichen Unterlagen. Nähere Auskunft erteilt Ihnen unser Herr Rud. Tanner auch telefonisch.

**Tanner + Loetscher**, Architekten BSA/SIA  
Lindstrasse 27, 8400 Winterthur, Tel. 052 / 23 89 26

Wir suchen für die selbständige Ausführungsplanung interessanter Bauvorhaben qualifizierten

## Architekten HTL evtl. erfahrenen Hochbauzeichner

Wir bieten eine vielseitige, ausbaufähige Dauerstelle mit zeitgemässen Arbeitsbedingungen.

Gerne erwarten wir Ihre schriftliche Bewerbung mit den üblichen Unterlagen.

**Albert Müller**, Architekt SIA/FSAI und Partner AG,  
Zugerstrasse 70, 6340 Baar, Tel. 042 / 31 55 66

Wir suchen per sofort oder nach Vereinbarung einen

## Architekten HTL

oder

## Hochbauzeichner/Bauführer

für die selbständige Bearbeitung interessanter Bauvorhaben (Neubauten und Altbautenreparaturen).

Architekturbüro **Rolf Naegeli**, Südstrasse 11, 8180 Bülach

*Wir empfehlen, den Offerten auf Stellenangebote keine Originalzeugnisse beizulegen.*

Gesucht in junges, dynamisches Architekturbüro

## Architekt HTL/Bauführer

mit Bau Erfahrung für interessante, abwechslungsreiche und anspruchsvolle Arbeiten.

Schriftliche Bewerbung bitte an:

**Beat Ernst, Architekt HTL**  
Rapperswilerstrasse 24 A, 9630 Rüti

Wir suchen Initiativen, an selbständige und kostenbewusste Arbeit gewöhnten

## Architekten / Bautechniker Bauzeichner

mit gestalterischen und konstruktiven Fähigkeiten

per sofort oder nach Übereinkunft.

**Kurt Federer Architekt AG**  
Obere Bahnhofstrasse 40, 8640 Rapperswil, Tel. 055 / 27 73 03

## Gesucht Hochbauzeichner(in)

**Viktor Burri, Architekt HTL**, Kasernenstrasse 41, 3600 Thun,  
Telefon 033 / 23 45 23

## Stellengesuche

### Projekt-/Bauleiter

in leitender Stellung, sucht neuen, verantwortungsvollen Wirkungskreis. 15 Jahre Erfahrung im allg. Tiefbau, Stahlbetonbau, Wasserversorgung, Abwasser, Industriebau (inkl. El./Mech. Anlagen), davon 10 Jahre in Afrika und Südostasien. Auslandsaufenthalt nicht ausgeschlossen.

Offerten unter Chiffre SIA 521 an IVA AG, Postfach, 8032 Zürich.

### Architekt HTL

Deutschschweizer 36, D/F/E, inkl. 2½ Jahre als Projektleiter im französischsprachigen Ausland, sucht interessante Herausforderung. Berufserfahrung an vielseitigen Bauobjekten, von der Projektierung bis zur Abrechnung.

Offerten sind erbeten unter Chiffre SIA 518 an IVA AG, Postfach, 8032 Zürich.

### Norwegischer Architekt

sucht interessante Tätigkeit in der deutschsprachigen Schweiz, vorzugsweise Nord- und Ostschweiz, Graubünden. Diplom TU Karlsruhe 1974. Praxis: 6 Jahre Norwegen, 6 Jahre BRD. Sozialer Wohnungsbau, Stadterneuerung, Freiraumplanung, Hochschulbau, Industriebau. Planung, Entwurf, Details, Projektleitung.

Dipl. Ing. Arch. **Tor Stub, Kirchstr. 18, D-7417 Pfullingen**  
Telefon 0049 71 21 / 784 77

### Bauingenieur HTL

Diplom 1978, sucht interessante Stelle im Ausland oder als Projektsachbearbeiter für Auslandsaufträge. Langjährige Auslandserfahrung als Bauleiter und Betontechnologe im Industrie-, Tief- und Hochbau. Sprachen: D, E, I, F.  
Offerten unter Chiffre SIA 517 an IVA AG, Postfach, 8032 Zürich.

**Inserate bitte frühzeitig aufgeben!**

## Diverses

**Achtung!** Zum Abbruch zu verkaufen alter, sonnenverbrannter

## Rundholzstall

**H. P. Niederer-Sprecher**

Gasswis, 7023 Haldenstein, Telefon 081 / 27 18 50

## Rostfreie Stähle

Materialgerechte, kostenwirksame Anwendung, Gestaltung und Konstruktion durch erfahrenen Konstrukteur. Zur Verfügung stehende Zeit etwa 30-50 Std./Mt.

Anfragen bitte unter Chiffre SIA 519 an IVA AG, Postfach, 8032 Zürich.

## Junges Architekturbüro

übernimmt Teilleistungen für Entwurfs- und Ausführungsplanung.

Kontaktnahme bitte unter Chiffre SIA 515 an IVA AG, Postfach, 8032 Zürich.

FENSTERFABRIK  
GASSER AG  
6110 WOLHUSEN  
041 - 71 12 28



**JALOUSIEN**  
GASSER

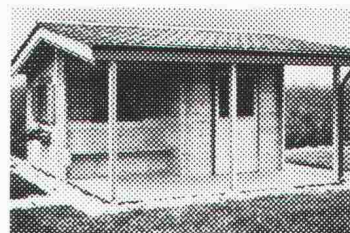

## Unser Angebot ist Geld wert.

Für Geräte-, Garten- und Blockhäuser sollten Sie unbedingt unsere Ausstellung besuchen oder unsere Prospekte anfordern. Es lohnt sich!

**uninorm** Ausstellung/Beratung  
5623 Boswil, Wohlerstrasse 2, 057/47 11 11

**novasina polluguard™**

**...das neue elektronische Gerät,  
das sofort alarmiert, wenn's in  
der Oelfeuerung nicht mehr stimmt –  
und nicht erst beim nächsten Service!**

polluguard – die wirtschaftliche und umweltfreundliche Anschaffung zur permanenten Kontrolle der Oelfeuerung.

*HILSA '86, Zürich, Halle 3, Stand 315*

NOVASINA AG, Thurgauerstr. 50, CH-8050 Zürich, Tel. 01/3014000

Ein Unternehmen der **WMH** - Walter Meier Holding AG

# IMLAR\*

## Clear Protective Coating

*IMLAR CPC ist eine farblose, elastische Schutzschicht von Du Pont, die länger als herkömmliche Mittel verhindert, dass Beton porös wird und dass die Karbonatisierung die Armierung angreift.*

*Auf 100% Acrylatemulsion TEFLON\*-e Basis wird IMLAR CPC zum langlebigen und dauerhaften Schutz von Beton (Quader, Asbest usw.) gegen chemischen Zerfall, Witterungseinflüsse, Moos und Algen sowie Graffiti erfolgreich eingesetzt.*

*IMLAR CPC hat einen sehr hohen CO<sub>2</sub>-Diffusionswiderstand und kann Poren und Risse bis 0,6 mm überbrücken. Es ist schmutz- und wasserabstossend, perlt nicht, enthält keine umweltschädlichen Lösungsmittel und kann mit Bürste, Rolle oder Sprühgerät auf jedem feuchten Untergrund aufgetragen werden.*

*Für weitere Informationen senden Sie uns bitte den nachstehenden Coupon.*

## Endlich-beständige Betonversiegelung gegen sauren Regen und Karbonatisierung

\* Du Ponts eingetragenes Warenzeichen

DM 531

Name \_\_\_\_\_

Firma \_\_\_\_\_

Adresse \_\_\_\_\_

Telefon: \_\_\_\_\_

Einsenden an: **BENZ AG** Generalvertretung  
Bändlistrasse 31 - 8064 Zürich - Tel.: 01/64.50.24

E-78378-2/SIA

**DU PONT**



# Elektrisch heizen-sicher zuverlässig warm



Anlagen für jeden  
Einsatzbereich  
projektiert und erstellt...

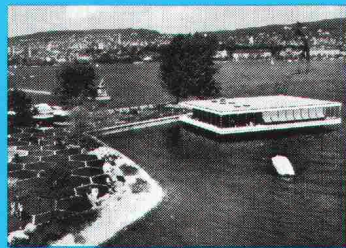
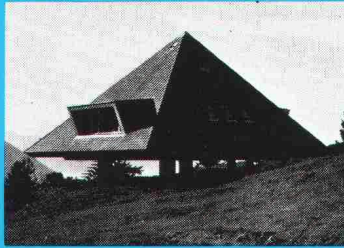

Star Unity AG  
Fabrik elektrischer Apparate  
8804 Au ZH, Tel. 01 780 84 84

## Elektro-Heizanlagen

Star Unity, ein rein schweizerisches Unternehmen mit dem Ziel, umweltkonforme, energiefreundliche Heizanlagen herzustellen, befasst sich bereits seit 30 Jahren mit dem Bau von Elektro-Heizanlagen. Wir projektieren ein ausserordentlich breites und anpassungsfähiges Apparatespektrum. Ein Programm, mit dem wir in der Lage sind, jedes, auch Ihr Heizproblem optimal zu lösen.

Star Unity AG entwickelt nicht nur lufthygienisch, sondern wirkt auch bahnbrechend bei der Einführung der Wärmespeichergeräte. Wir reduzierten als erste Firma die Bautiefe der Speicher-

geräte dank verbesserter Isolation von 36 cm auf 25 cm. Mit der Entwicklung unseres TTC-Systems gelang bereits vor 4 Jahren das, was noch heute als sensationell gilt, nämlich der Bau eines Wärmespeichersystems von nur 15 cm Bautiefe. Das im Baukastenprinzip aufgebaute TTC-System erlaubt eine frei wählbare Dimensionierung von Mischheizkörpern.

Heute befassen wir uns, nebst der Fabrikation und dem Verkauf unserer bewährten Apparate, sehr intensiv mit der Einführung von energiesparenden Apparaten. Wir fabrizieren Systeme zur Substitution von Energie.