

Objektyp: **Advertising**

Zeitschrift: **Schweizer Ingenieur und Architekt**

Band (Jahr): **103 (1985)**

Heft 39

PDF erstellt am: **19.09.2024**

Nutzungsbedingungen

Die ETH-Bibliothek ist Anbieterin der digitalisierten Zeitschriften. Sie besitzt keine Urheberrechte an den Inhalten der Zeitschriften. Die Rechte liegen in der Regel bei den Herausgebern. Die auf der Plattform e-periodica veröffentlichten Dokumente stehen für nicht-kommerzielle Zwecke in Lehre und Forschung sowie für die private Nutzung frei zur Verfügung. Einzelne Dateien oder Ausdrucke aus diesem Angebot können zusammen mit diesen Nutzungsbedingungen und den korrekten Herkunftsbezeichnungen weitergegeben werden. Das Veröffentlichen von Bildern in Print- und Online-Publikationen ist nur mit vorheriger Genehmigung der Rechteinhaber erlaubt. Die systematische Speicherung von Teilen des elektronischen Angebots auf anderen Servern bedarf ebenfalls des schriftlichen Einverständnisses der Rechteinhaber.

Haftungsausschluss

Alle Angaben erfolgen ohne Gewähr für Vollständigkeit oder Richtigkeit. Es wird keine Haftung übernommen für Schäden durch die Verwendung von Informationen aus diesem Online-Angebot oder durch das Fehlen von Informationen. Dies gilt auch für Inhalte Dritter, die über dieses Angebot zugänglich sind.

Ein Dienst der *ETH-Bibliothek*
ETH Zürich, Rämistrasse 101, 8092 Zürich, Schweiz, www.library.ethz.ch

<http://www.e-periodica.ch>

Typisch Glas-Trösch:

Indirekt sorgen wir auch für Ihre Behaglichkeit – mit

Heglas neutral silverstar

Käser ASW

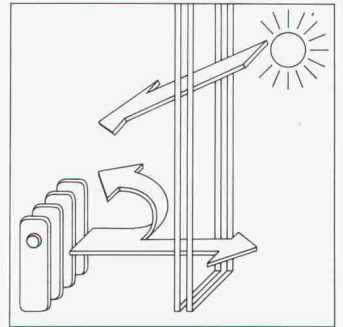
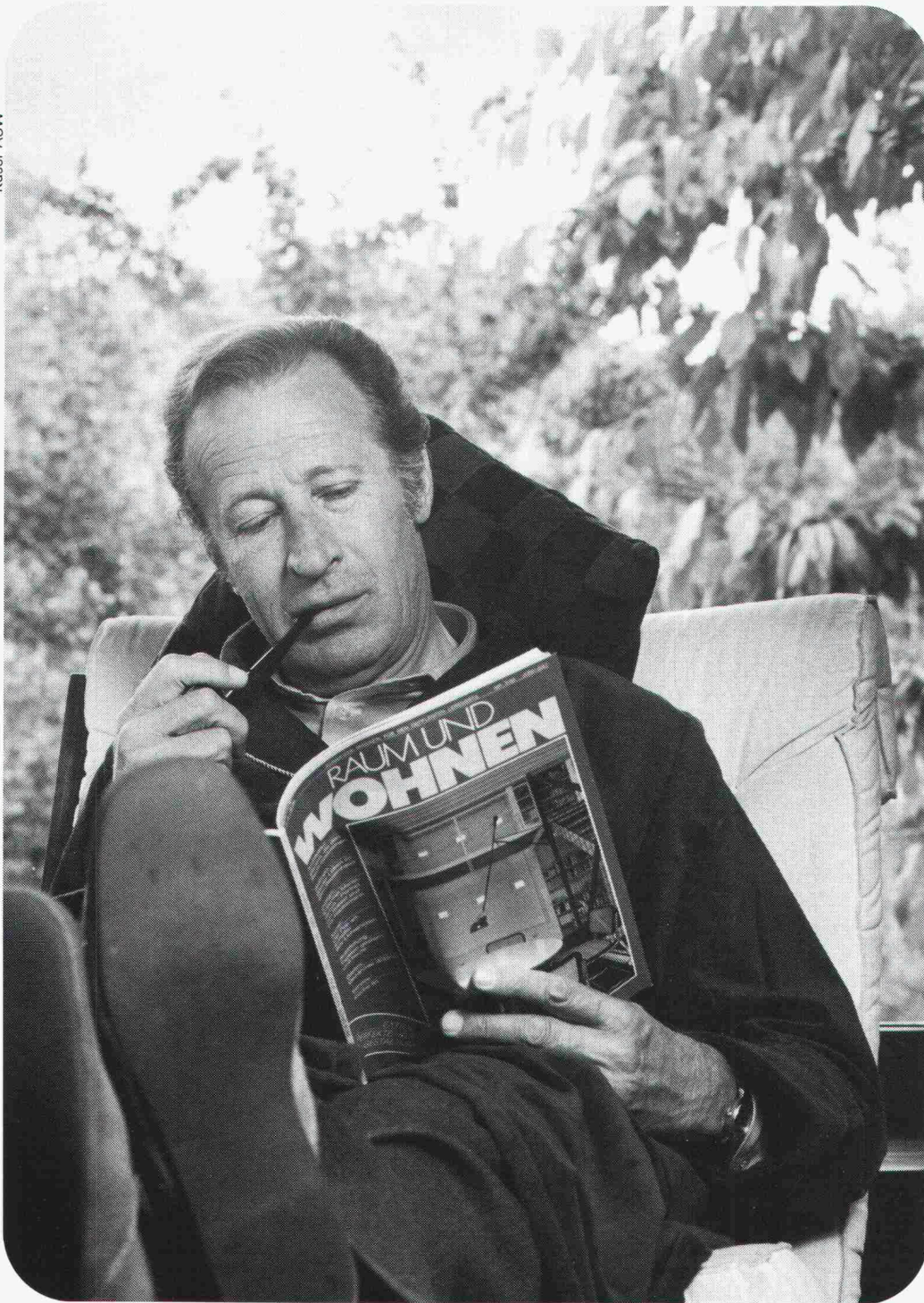

Dieses moderne Isolierglas besteht aus zwei oder drei Glasscheiben, wovon die eine mit einer Wärmeschutzschicht auf Edelmetallbasis versehen ist. Heglas neutral Silverstar wird dadurch zu einem echten Energiesparer, der dank modernster Technologie die Wärme besser im Raum hält, eine gute Sonnenkollektor-Wirkung bietet, mehr Licht durchlässt und deshalb viele anders beschichtete Isoliergläser in den Schatten stellt.

Heglas neutral Silverstar

wirkt farbneutral in Ansicht und Durchsicht und trägt wesentlich zu einer angenehmen Wohnatmosphäre bei; auch in Fensternähe. Sie sehen, indirekt sorgen wir auch für Ihre Behaglichkeit – wenn Sie sich im entscheidenden Moment für Heglas neutral Silverstar entscheiden.

Glas-Trösch führend in Sachen Glas.

glaströsch
glaströsch
glaströsch

Fr. Trösch AG, Isolierglasfabrik
4922 Bützberg, Tel. 063 42 11 55

Tochtergesellschaften in Pratteln,
Bolligen/Bern, Oberkulm, Bulle,
Zürich, St. Gallen, Landquart

BON für eine Gratisdokumentation 

Sachbearbeiter:

Absender:

.....

.....

.....

SIA Silver

Fussboden-Heizung; Verwenden Sie schon das beste Rohr?

sehr druckfest

verschweisssbar

äusserst biegsam

...sind wichtige Eigenschaften, die Polybutylen optimal kombiniert. Deshalb ist Polybutylen das besondere Rohrmaterial.

Für eine Fussboden-Heizung muss das Rohrmaterial hohen Anforderungen genügen: Es muss äusserst fest sein, sich aber trotzdem leicht biegen lassen. Und weil die Fussbodenheizung eine dauernde Installation ist, muss das Rohrmaterial alterungsbeständig sein.

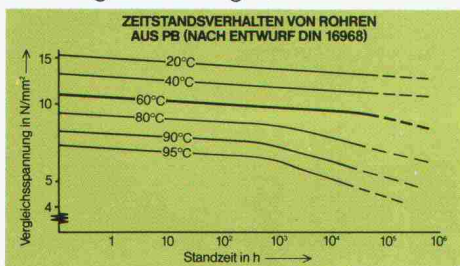

Die Graphik zeigt, wie stark und dauerhaft ein Polybutylen-Rohr ist. Trotz dieser enormen Festigkeit

ist Polybutylen leicht zu verarbeiten, denn es ist auch das biegsamste Fussbodenheizungs Rohrmaterial aus Kunststoff. Der minimale Biegeradius beträgt nur 7,5 x Aussendurchmesser, und dies sogar bei 0°C.

Das Rohr muss darum nicht vorgewärmt werden, und die nötige Biegekraft ist klein. Polybutylen lässt sich leicht verschweissen und dadurch ergeben sich höchst zuverlässige Verbindungen. So sparen Sie Zeit und Geld beim Verlegen. Polybutylen kann Ihnen auch in anderen Bereichen wie z.B. Kalt- und Warmwasser-Installationen, Fernheizungen, Spezialanwendungen u.a. wertvolle Dienste leisten.

Wie Sie Geld sparen können, wenn Sie sich für die Installation der Fussboden-Heizung entschliessen, und näheres zum Polybutylen selbst, erklärt Ihnen gerne unser Kundenberater Joseph Felder, Ing. HTL. Rufen Sie ihn einfach an: Tel. 01/206 24 28

 **Shell**
Polybutylen

Shell (Switzerland)/Chemie,
Bederstrasse 66 8021 Zürich

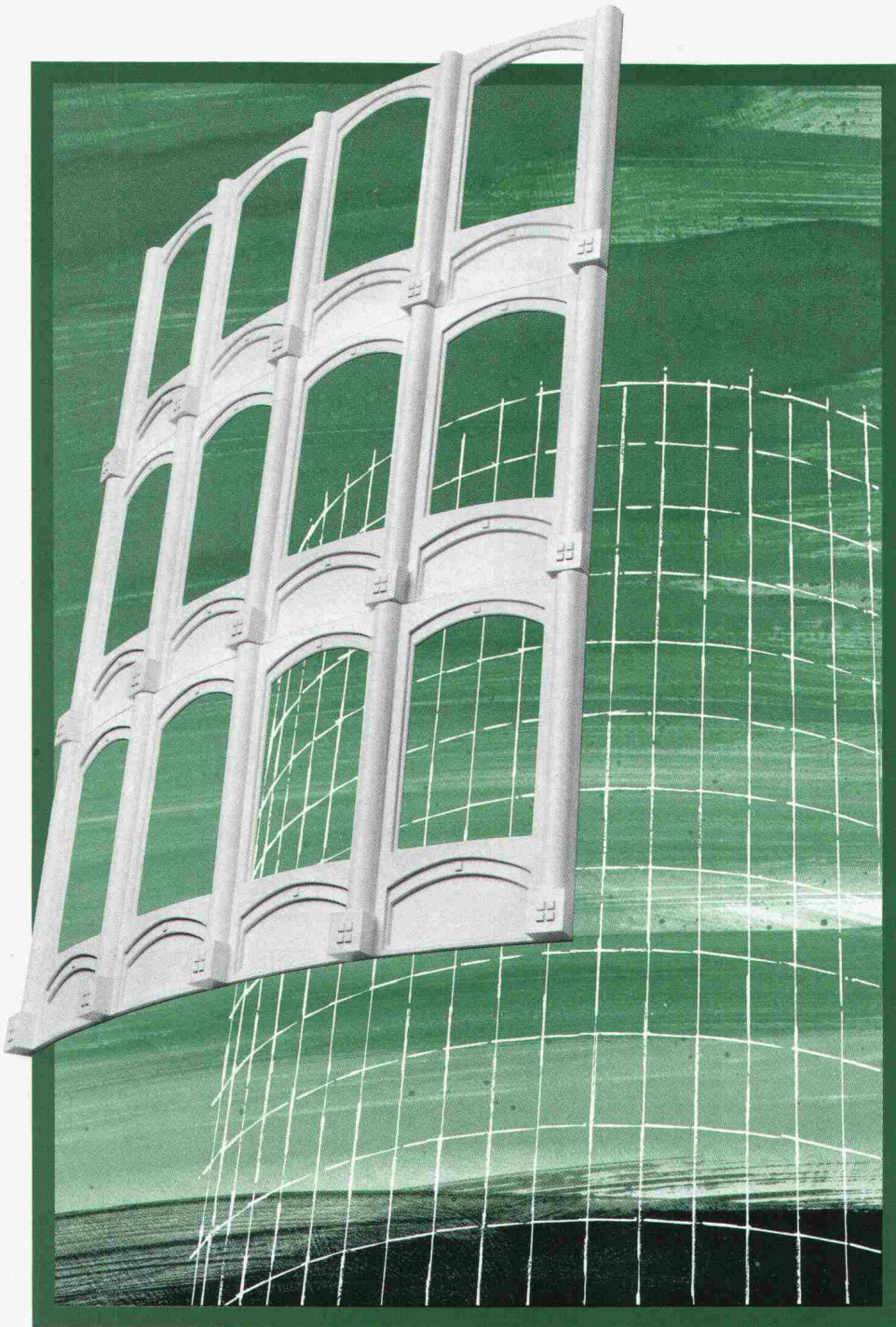

FILARA® - die Fassade der Zukunft.

**Geben Sie Ihren Bauten ein ausdrucks-
volles Gesicht.**

Setzen Sie sich nicht dem Vorwurf aus, mit kalten, grauen Betonfassaden zur Unwohnlichkeit der gebauten Umwelt beizutragen. Nutzen Sie die Möglichkeiten der FILARA®-Fassaden, hergestellt aus einem mineralischen Faserverbund-Werkstoff.

Ein modellierbares Material, mit dem vieles ausführbar wird – von der Gliederung und Formgebung des Baukörpers, der Strukturierung der Oberfläche bis zur Farbgebung. Geben Sie Ihren Bauten mit der FILARA®-Fassade ein ausdrucksvolles Gesicht.

FILARA®-Fassadenkonstruktionen sind schlagfest, witterungsbeständig und bewahren ihr blendendes Aussehen für lange Zeit. Dazu kommen weitere Vorzüge wie geringes Gewicht und dünne Konstruktionsstärke.

Untenstehender Coupon bringt Sie in Kontakt mit der Fassade der Zukunft.

FILARA®

StahlTon

- Ich wünsche eine kompetente Beratung
 Bitte senden Sie mir Ihre Unterlagen

Firma:

Kontaktperson:

Strasse:

PLZ/Ort:

Coupon an: Stahlton AG, 8034 Zürich,
Riesbachstrasse 57 Tel. 01-47 64 00

AEZ

Die Unternehmung für dauerhafte Bauwerkabdichtungen im Hoch- und Tiefbau

Seit Jahrzehnten erstellt die Asphalt-Emulsion AG Zürich Flachbedachungen, Abdichtungen von Terrassen und Unterterrainbauten sowie Feuchtigkeits- und Grundwasserabdichtungen. Langjährige und erfahrene Mitarbeiter beraten die zufriedene Kundschaft und überwachen die Arbeitsausführungen. Die im eigenen Werk in Spreitenbach hergestellten Markenprodukte TURICUM, MAMMUT und die ebenfalls bewährten Elastomer-Bitumen-Dichtungsbahnen SOPRAVAP und SOPRALEN werden für die dauerhaften Bauwerk-Abdichtungen verwendet.

Praxisbezogene Konstruktionen und der richtige Einsatz von Dichtungsbahnen aus dem AEZ-Sortiment bilden die Basis des langjährigen Erfolges.

AEZ-Bauwerkabdichtungen – Flachdächer mit 50 Jahren Lebensdauer – werden von zuverlässigen und geschulten Facharbeitern erstellt. Die AEZ-BAUSPENGLEREI vervollständigt die Serviceleistung im Dienste der Kundschaft.

AEZ-Bauwerkabdichtungen bedeuten Sicherheit. Verlangen Sie Auszüge aus den Referenzlisten – die Abdichtungsspezialisten der AEZ beraten Sie gerne:

EWZ Wettingen, 1932

**Asphalt-Emulsion AG**

Rautstrasse 58
8048 Zürich
Telefon 01/491 10 50

AEZ

Waschautomaten von Merker werden hart geprüft.*

Darum entscheiden sich nicht nur Bauprofis für Merker.

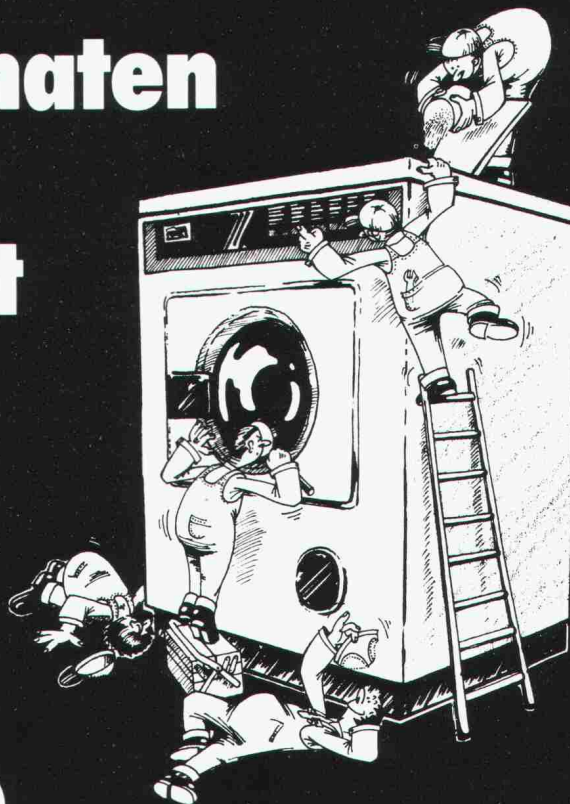

* Jeder einzelne Waschautomat durchläuft eine fabrikinterne, kompromisslos harte Kontrolle. Zudem werden Merker-Automaten durch das Schweiz. Institut für Hauswirtschaft (SIH) geprüft.

Merker

Qualität währt am längsten

Merker AG, 5401 Baden, Telefon 056 20 13 51

Möbelwerkstätte

Handwerklich gearbeitete Einzelanfertigungen jeder Stilart und Möbel als Ergänzung bestehender Einrichtungen.

Antike Möbel

Ständige Ausstellung wertvoller Stücke aus der Epoche, durch uns fachgerecht restauriert. Ohne Zwischenhandel, daher so preiswert.

Einrichtungen

Planen und Gestalten ganzer Wohnungseinrichtungen. Möbel, Polstermöbel, Vorhänge, Teppiche. Massanfertigung von Haus- und Zimmertüren, Decken und Einbaumöbeln. Eigenes Innenarchitekturbüro.

Restaurationen

Im Vordergrund steht das Vertrauen! Als erfahrene Spezialisten restaurieren wir stil- und fachgerecht antike Möbel, auch Raritäten oder unersetzliche Erbstücke.

Galerie

Hoher Wohnkultur verpflichtet, zeigen wir gelegentlich in unseren Ausstellungsräumen Bilder namhafter Künstler oder andere Kunstwerke, kombiniert mit antiken Möbeln.



Schöffland 064-81 17 77 Autobahn-Ausfahrt Aarau West
Ausstellung geöffnet: Mo-Fr 0800-1200 1330-1800
Sa 0900-1200 1400-1600

... sofort ... Raumlösungen

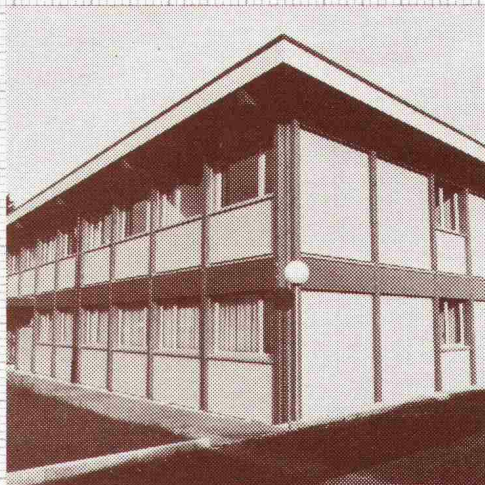

Das EDV-Bürogebäude für Ringier in Zofingen wurde von **megert III** geplant und innerhalb von 4 Monaten bezugsbereit erstellt.

megert III-Gebäude lösen Raumprobleme rasch und wirtschaftlich. Es müssen keine bauphysikalischen Kompromisse gemacht werden:

- k-Wert unter 0,4
- 3fach-Verglasung
- mehrgeschossig

megert III baut individuell – den Bedürfnissen entsprechend – aber mit System.

Prüfen Sie unsere Leistungsfähigkeit, verlangen Sie kostenlos unser verbindliches Angebot.

megert III

Megert und Frutiger Holzbau AG

Töpferweg 16 3613 Steffisburg Station
Telefon 033 39 77 77

Bon

2

- Ich wünsche Ihre Dokumentation
- Ich wünsche Ihre persönliche Beratung

Name/Vorname _____

Firma _____

Adresse _____

PLZ/Ort _____

Telefon _____

Einsenden an:

megert III

Megert und Frutiger Holzbau AG

Töpferweg 16, 3613 Steffisburg Station

ARA-Heizwände und Konvektoren – formschön und technisch vollkommen!



Bitte verlangen Sie nähere Unterlagen.

A. Ruckstuhl AG
Heizwände und Konvektoren
8355 Aadorf TG
052/471357



Fenster und Fassaden

Gesamtlösungen im Fassadenbau:
Energiesparfassaden, Klimafassaden,
Wärmedämmung.
Spezialitäten:
Schalldämmfenster, Fenster für Alt-
bausanierungen.

Bitte informieren Sie uns über

- | | |
|---|---|
| <input type="checkbox"/> das ganze Verkaufsprogramm | <input type="checkbox"/> Tore |
| <input type="checkbox"/> Rolläden | <input type="checkbox"/> Fassaden |
| <input type="checkbox"/> Fenster für Neu- und Altbauten | <input type="checkbox"/> Lärmbekämpfung |

NAME _____

FIRMA _____

PLZ/Ort _____

TEL. _____

Bitte einsenden an:
HARTMANN + CO AG, 2500 Biel 4



HARTMANN+CO AG

Gottstattstrasse 18–20, 2500 Biel 4, Telefon 032 42 01 42

Balkon- probleme gelöst mit Schöck Isokorb

Der Schöck Isokorb trennt thermisch den Balkon von der wärmeren Deckenplatte ohne statische Beeinträchtigung. Der im Isolierbereich erforderliche V4A-Stahl (Werkstoff 1.4571) wird durch Computergesteuerte Schweißungen mit dem Baustahl III verbunden. Optimale Verankerung durch gleichen Temperaturendeckungskoeffizienten von Beton und angeschweißten Betonstählen.

Nur Schöck Isokorb

hat das Korrosionsproblem durch Verwendung von V4A, Werkstoff 1.4571, CrNiMoTi-Stahl gelöst.



Detaillierte Informationen durch



FELI-Bauteile AG
Obersumpfstr. 862
CH-5745 Safenwil
Tel. 062/67 23 13
Tx. 680376

IRON FLEX

Betontanks. Eine sichere Investition.

Öl wird auch langfristig eine unserer wichtigsten Energiequellen bleiben. Damit Lieferengpässe und Preisschwankungen nicht zum Problem für Sie werden, empfehlen wir Ihnen den IRONFLEX-Betontank – die sicherste und wirtschaftlichste Art der Lagerung von Heiz- und Dieselöl (vom Bundesamt für Umweltschutz in allen Schutzzonen bewilligt). Der IRONFLEX-Betontank mit der IRONFLEX-Doppelfolienauskleidung ist an keine Geometrie gebunden und kann sowohl im Erdreich gebaut als im Gebäude integriert werden.

Unsere über 20jährige Erfahrung mit der sicheren Öllagerung stellen wir Ihnen gerne zur Verfügung – am besten schon in der Planungsphase.

Auch bestehende Betontanks lassen sich mit der IRONFLEX-Doppelfolienauskleidung an die Gewässerschutzvorschriften anpassen.



IRONFLEX macht Sie unabhängig

COUPON:

Verlangen Sie Unterlagen
 eine unverbindliche Beratung.

Adresse:

Bitte einsenden an:

SCHOELLKOPF-IRONFLEX AG

Schaffhauserstrasse 265, 8057 Zürich
Tel. 01/312 78 88, Telex 823 214

Brüggmann Fenster-Systeme

In der Schweiz seit über 10 Jahren im Einsatz. Systeme EMPA geprüft.

**Thema:
Renovation**

neuer Flügel
Wechselrahmen
Mitteldichtung
alter Holzrahmen

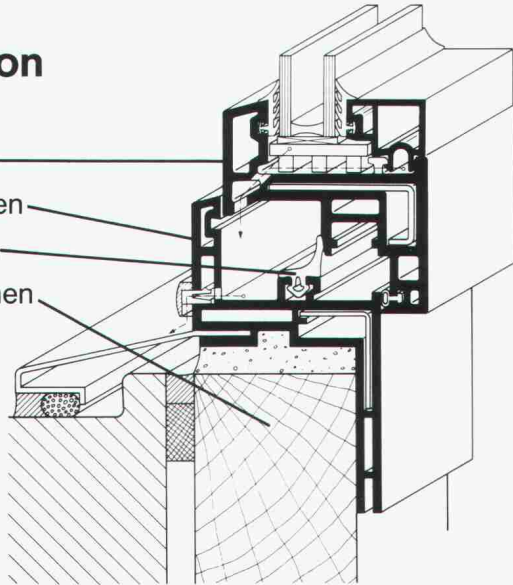

Brüggmann Kunststoff-Fenster-Systeme bieten mit dem Wechselrahmenfenster auch für die Renovation viele Lösungsmöglichkeiten.

- Alle Anschlußdetails lösbar
- Druckfreie Entwässerung
- Schnelle, saubere Montage

Schweizer Fenster-Hersteller – System Brüggmann

5712 Beinwil/AG	Fritz Wittwer	064 71 16 07
2606 Corgémont	Maurice Droz	032 97 10 72
7270 Davos-Platz	Hans Angerer	083 338 81
5014 Gretzenbach	Berner + Müller	064 41 55 41
6280 Hochdorf	Bachmann AG	041 88 29 44

6000 Luzern	Hunkeler AG	041 36 53 53
5734 Reinach/AG	P. Zimmermann	064 71 81 32
9215 Schönenberg	L. Oberholzer AG	072 42 15 81
3613 Steffisburg	Megert u. Frutiger AG	033 39 77 77
8880 Walenstadt	Beglinger-Meuli	085 362 45

9500 Wil	Wehrli Metallbau AG	073 23 23 51
8401 Winterthur	Geilinger AG	052 89 41 41
1462 Yvonand	Geilinger AG	024 31 17 31
8008 Zürich	Megert u. Frutiger AG	01 55 44 48
8038 Zürich	Bachmann AG	014 82 06 66

Verlangen Sie bitte mit diesem Coupon bei einem der aufgeführten Fensterhersteller

weitere Unterlagen ein persönliches Gespräch

Name _____

Straße _____

PLZ/Ort _____

Telefon _____

Tonet AG, CH-4657 Dulliken, Tel. 0 62/35 41 41
Werkvertretung und Profillager von Brüggmann

Sporthallen Industriehallen Lagerhallen



Kostengünstiges Bauen und Renovieren mit unseren ausgereiften Kunststoffprodukten und Systemen.

Tettover

die glasfaserverstärkte und ted-larbeschichtete Polyesterplatte.

Tettovinyl

die Hart-PVC-Wellplatte.

PORIFLEX

das bewährte Hohlprofil-System.

ASA Therm

das völlig neue, einbaufertige Lichtwand-System. K-Wert 1.08.

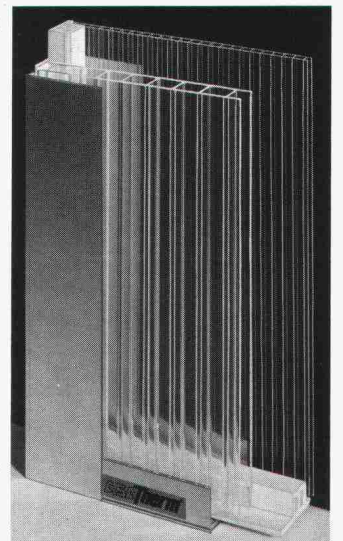

Tettovil SA AG

Kunststoffwerk CH-3432 Lützelflüh
Telefon 034 61 36 76

Der Allwettertrotzer

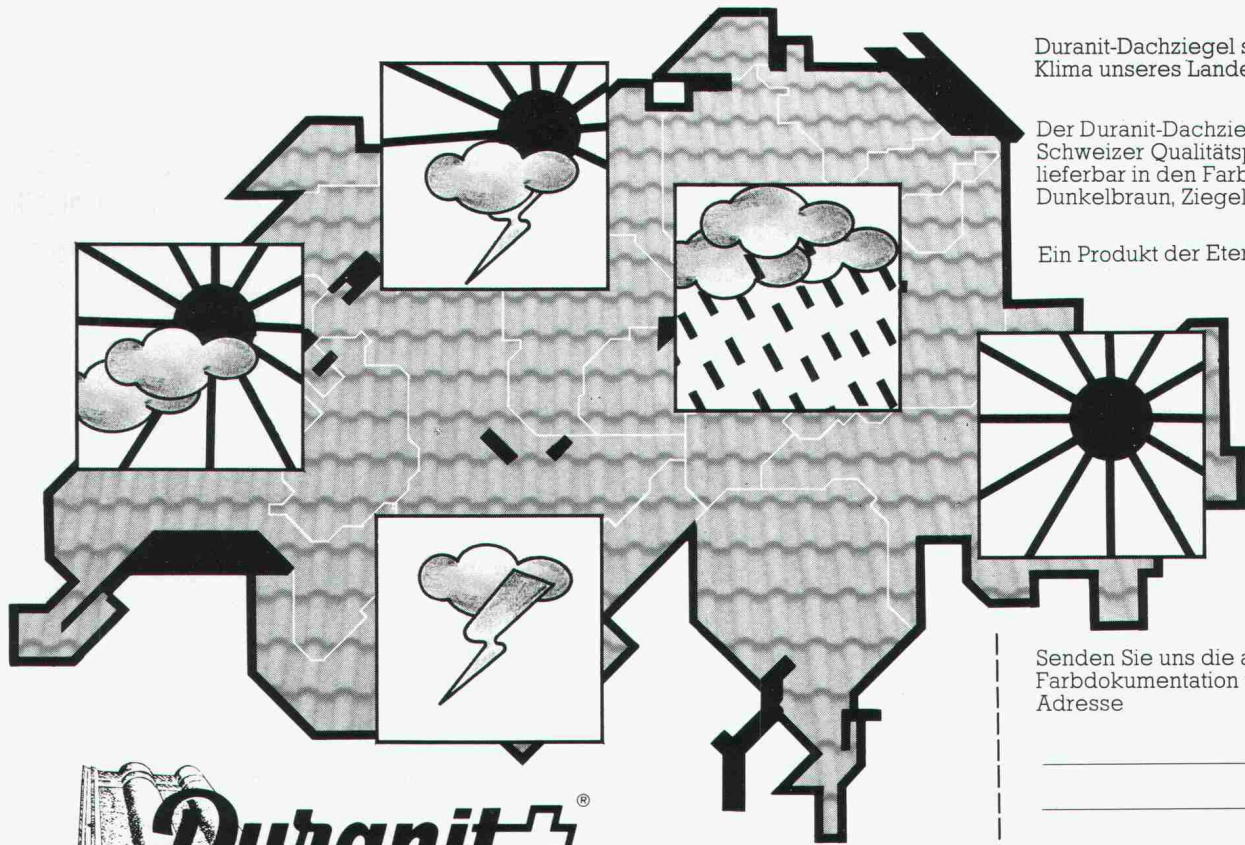

Duranit-Dachziegel sind für jedes Klima unseres Landes wie gemacht.

Der Duranit-Dachziegel – Ein Schweizer Qualitätsprodukt. Sofort lieferbar in den Farben Anthrazit, Dunkelbraun, Ziegelrot, Antik.

Ein Produkt der Eternit AG

Senden Sie uns die ausführliche Farbdokumentation über Duranit. Adresse

SIA 2

Eternit AG
8867 Niederurnen 058-23 11 11

Einfach stark

Die Schwäche der Isolation
ist **unsere Stärke**

Eine Neuentwicklung
aus unserem Werk
luftdichte Fugen

Unsere Stärke:
gründliche Beratung

SCHICHTEX
ISOLIERBAUSTOFFE

Bau + Industriebedarf AG
4104 Oberwil / BL Tel. 061 30 40 30

isolit Kamin

Das bewährte keramische Kamin für alle Öl-, Gas-, Holz- und Kohlefeuerungen, Cheminées und Einzelöfen.

Wir beraten Sie unverbindlich, wie mit dem Isolit-Kamin und einem modernen Heizkessel mit niedriger Abgastemperatur Energie gespart werden kann.

Die genaue Kaminberechnung wird von uns kostenlos durchgeführt.

Viele Baumaterialhändler führen unsere Isolit-Kaminelemente am Lager.

Kamin-Werk Allschwil

4123 Allschwil 1 Telefon 061 630552

isolit
isolit
isolit
isolit
isolit
isolit
isolit



KUNSTHARZE-
VOM LABOR ZUR
BAUSTELLE.

Flick- und Fugenmörtel
Rissinjektionen
Industriebodenbeläge
Brandschutzelemente
Klebearmierungen
Oberflächenbehandlungen
Vorfabrizierte Verkleidungen



AG Heinr. Hatt-Haller
8022 Zürich, Tel. 01/211 87 40

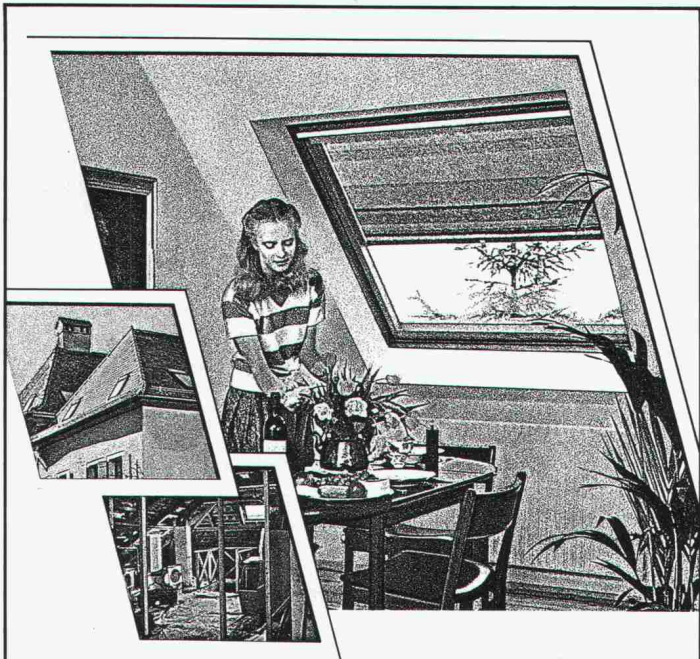

Es ist schade, wenn unter dem Dach viel Platz völlig brach liegt. Vor allem, weil sich daraus ein gemütlicher Wohnraum machen lässt.

VELUX-Dachflächenfenster sorgen für Licht, Luft und herrlich freien Ausblick.

Nutzen Sie die Raumreserve in Ihrem Dachstock mit den Vorteilen der VELUX-Dachflächenfenster.

- Fenstertypen zum Schwingen und Klappen
- 2- und 3-fach Isolierglas
- grosses Angebot an Sonnenschutz-Artikeln und Zubehör

Gerne orientieren wir Sie über weitere VELUX-Vorteile. Ein Preis-Qualitätsvergleich lohnt sich.

VELUX
Dachflächenfenster

Verlangen Sie unverbindlich unsere Unterlagen für mehr Wohnraum unter dem Dach:

- VELUX-Dachflächenfenster
- VELUX-Sonnenschutz-Artikel

Name: _____

Strasse: _____

PLZ/Ort: _____

**VELUX (SCHWEIZ) AG, Industriestrasse 7
4632 Trimbach, Tel. 062 23 15 15**

SIA

Die Lösung für das Wärmebrücken-Problem
Kragplatte – Betondecke heisst:

wärmedämmender EGCO-Kragplatten- Anschluss



- Für Decken ab 16 cm geeignet.
- Sehr einfacher, kostengünstiger Einbau
- Durchgehende Wärmedämmschicht aus Steinwolle.
- Sehr gute Trittschallisolation, erhöhter Schallschutz nach SIA 181.
- Schweizer Produkt, Verkauf durch den Stahl- und Baumaterialhandel.
- Nachträgliches Erstellen des Balkons ohne zusätzlichen Aufwand möglich.
- Ausbildung von Ecken mit Normelementen möglich.

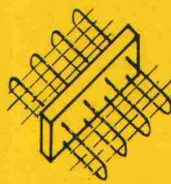

EGCO®

Techn. Beratung:

EGCO AG
Gstaadstrasse
3792 Saanen
Tel. 030 / 4 55 00

Verkauf, Produktion:

EGCO AG
Postfach 2
9476 Weite
Tel. 085 / 5 22 33

Senden Sie mir unverbindlich

Dokumentation

Bestell-Listen

Verlegeanleitung
Plankleber

Ich habe ein Problem,
rufen Sie mich an

Name _____

Firma _____

Strasse _____

PLZ / Ort _____

Tel. _____

Der
weltgrösste
Hersteller
von
Wärmezählern

ista

Wärmemessung mit «ista»-Technik: preisgünstig und 100 000fach bewährt

Individuelle Lösungen für jedes Heizsystem mit Verdunstern oder elektronischen Geräten. Im Handumdrehen – auch während der Heizperiode – montierbar.

Generalvertretung CH und FL
OFAG Zürich · Dufourstrasse 90
8034 Zürich · Tel. 01/47 68 11

OFAG *Energie-
spartechnik*
Zürich

Der nahtlose, dauerhafte Schutz für Türen, Fenstersimse, Schalteranlagen, Pultplatten, Sitz-

bänke usw., auch für Feuchträume. Jede beliebige sogar dreiseitig gerundete Form möglich.

Polyester- Mantel (2–3 mm dick) für Holzbauteile

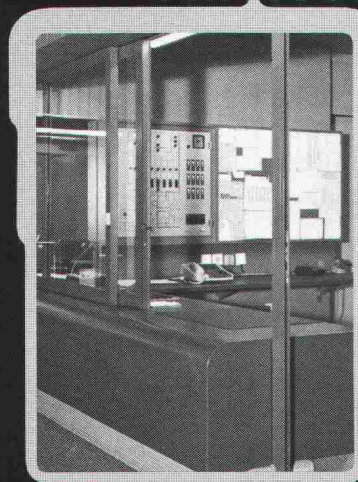

- absolut wasserfest
- hygienisch
- zähelastisch
- fühlt sich warm an
- keine Alterung
- alle Unifarben möglich

Dokumentation und unverbindliche Beratung durch:

Orsopal AG
5742 Kölliken
064 43 11 21

orsopal

▲ Beispiel: Schalteranlage mit Korpus

Elektro-Wasser- Zentralheizungen. Oder wie AEG Heizungen 20 Grad Kälte spielend in 20 Grad Wärme verwandeln.

- Speicheranlagen oder Direktheizkessel
- Alle Anlagen mit vollelektronischer Steuerung
- Anschlussfertige Lieferung. AEG bietet optimale Lösungen für die Wärme in Ihrem Haus. Sprechen Sie mit uns oder

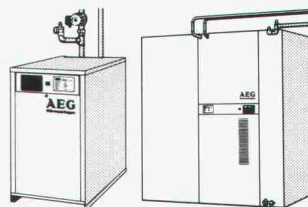

dem AEG-Fachhändler darüber.

AEG

AUS
ERFAHRUNG
GUT

AEG - H. P. Koch AG, Hölzliwisenstrasse 12,
Volketswil, 8603 Schwerzenbach, Tel. 01/945 11 30

V2A (Ripinox) Cr Ni Nr. 1.4301

V4A (Ripinox) Cr Ni Mo Nr. 1.4571

Garantieren Ihnen eine bleibende
Verankerung Ihrer Balkone



ebea® Kragplattenanschlüsse aus Ripinox erhöhen die Sicherheit

F. Brechbühler, Armierungsanschlüsse, Südstr. 4, 3110 Münsingen, Tel. 031/925353-54

WM-ENTWÄSSERUNGSTECHNIK

1 Dachwasserablauf aus Guss «PASSAVANT»

ein- oder zweiteilig, höhenverstellbar mit Aufsatzringen. Kugel- oder Flachrost, begehbar oder befahrbar, rund und quadratisch. Nicht nur Klebefläche, sondern kraftschlüssige Verbindung durch Flanschring. **Vom VSA empfohlen.** Mit senkrechtem oder seitlichem Abgang.

1

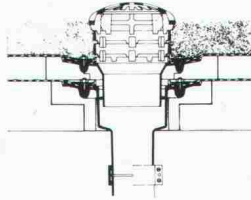

2

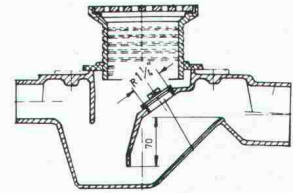

2 Bodenwasserablauf «PASSAVANT»

höhen- und seitenverstellbar; ein-, zwei- oder dreiteilig. Aufsatzstücke mit CrNi-Rosten. **Vom VSA empfohlen.** Abgang seitlich oder senkrecht.

3 Fettabscheider «PASSAVANT»

Aus Guss, Stahl, GFK, Stahlbeton. 2 bis 40 l/s Leistung. Auch mit automatischer Spül- und Entleerungsvorrichtung. **Vom VSA empfohlen.**

3



4

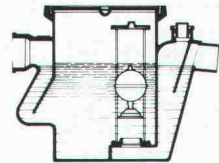

4 Öl- und Benzinabscheider «PASSAVANT»

0,5 bis 500 l/s Leistung. Aus Guss, Stahl, Stahlbeton. Ölunfallsicherung, Alarmanlage, Nachreinigung durch Koaleszenzfilterstufe. **Vom VSA empfohlen.**

5 FI-Schachtabdeckungen aus Aluminium, verzinktem Eisenblech und Chromstahl

mit wählbarer Oberfläche, formschön, leicht und preisgünstig. Normalausführung und wasserdicht. Auch mit Riffelblechdeckel lieferbar.

Begehbar und befahrbar bis 400 kN.

5

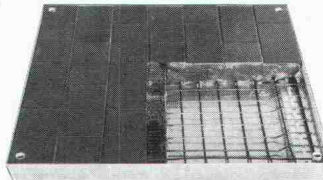

Adresse:

SIA 60

DELTA MS. Der Grundmatterschutz von der Rolle. Mit 20-Jahres-Garantie gegen Verrotten.

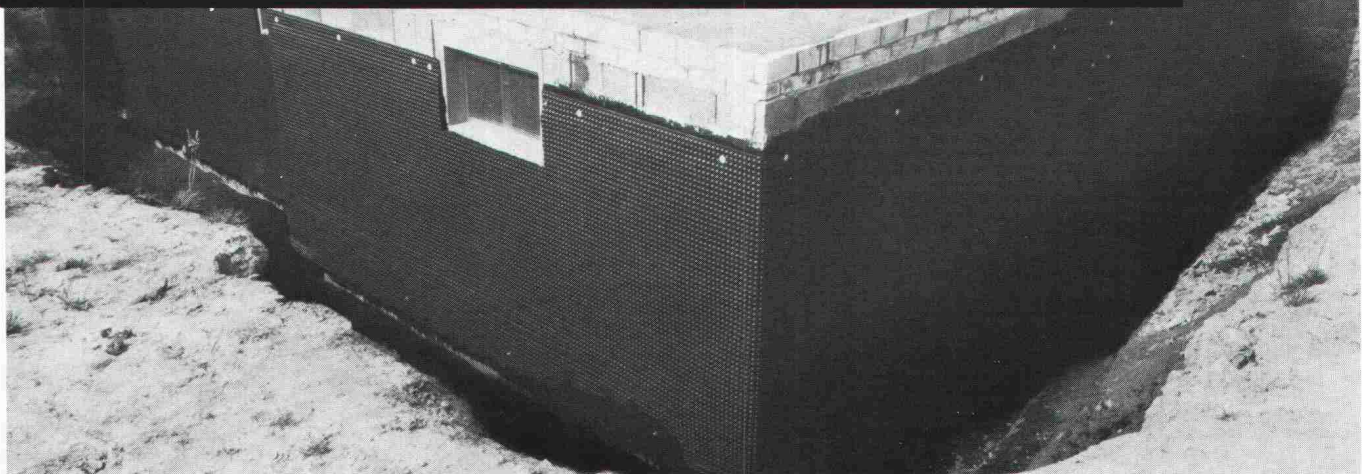

Das Entscheidende: Die Noppen-Struktur.

Durch die ca. 8 mm hohen Noppen wird das feuchte Erdreich sicher vom Mauerwerk getrennt. Beim Verfüllen der Baugrube

schützt DELTA MS die Abdichtung gegen mechanische Beschädigungen. Die Verlegung ist denkbar einfach und kostengünstig. Dank seiner hohen Druckfestigkeit wird DELTA MS auch im

Tiefbau verwendet. DÖRKEN AG, Postfach 126, 4008 Basel, Telefon 061/35 06 30



Bitte um DELTA MS-Informationen.

Name _____

Anschrift _____

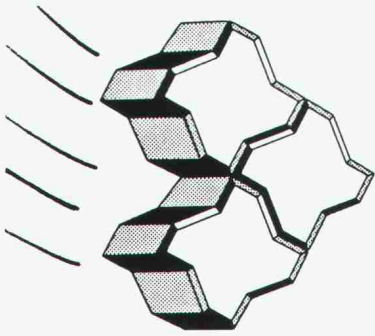

Uni-Coloc

Der neue Uni-Verbundstein
mit Ankerverbund

Maschinell verlegbar!

Vorteile:

1. Optimale Verankerung
2. Höchste Belastbarkeit
3. Schnelles Verlegen
4. Geringere Kosten

Dieser Uni-Coloc mit grösster Verbundwirkung kann maschinell, schnell, mühelos und preisgünstig verlegt werden. Ein Kippen und Verkanten des Steins ist auch bei stärkster Beanspruchung unmöglich. – Wirtschaftlich auch bei kleineren Belagsflächen.

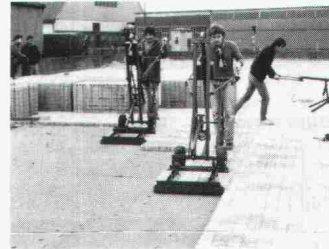

Uni-Verlegegerät



Lager- und Verladeplatz

Die Verlegegeräte stehen gratis zur Verfügung

Produktion und Verkauf:

VERBUNDSTEIN AG ZÜRICH

Felsenrainstrasse 1, 8052 Zürich
Telefon 01 / 301 39 49

Alternative zum Schwarzbelag

Wir treiben Dächer auf die Spitze!



**Wirtschaftlich
bauen und
angenehm wohnen
heisst: Das Steildach
gegen Wind, Nässe und
Kälte fugendicht isolieren. Mit dem Isolier-
Unterdach «compact» von Gantner.**

Coupon: Ja, senden Sie mir weitere Informationen über das Isolier-
Unterdach «compact» von Gantner.

Name Strasse
PLZ/Ort Tel. I+A

Für Steildächer bietet Gantner die Lösung: das Isolier-Unterdach «compact». Absolut fugendicht, atmungsaktiv, schalldämmend. Mit hervorragenden k-Werten, mit besonders hoher Wind- und Wasserdichte. Zudem schnell und einfach verlegt.

Fordern Sie weitere Informationen an.

Wir treiben Dächer auf die Spitze!

Die grösste Plättli-Ausstellung von Zürich präsentiert:

Design im Dialog

I M KeramikBauHaus S C H L I E R E N / Z Ü R I C H

Die Baukeramik-Ausstellung von Sponagel spricht jeden guten Geschmack an. Und erfüllt die Gestaltungswünsche aller Architekten, Innenarchitekten und Bauherren. Denn Keramik liegt im Trend der Zeit. Als vollendete Harmonie zwischen Schönheit und Vernunft.

HSB, Zürich

Die Keramik-Ausstellung Schlieren/Zürich ist offen:

Montag bis Freitag
07.30 bis 12.00 Uhr
13.00 bis 17.15 Uhr

Samstag
08.30 bis 11.30 Uhr

Sponagel AG, CH-8952 Schlieren, Zürcherstrasse 125
Telefon 01/730 18 81, Bestellungen: 01/730 38 42
Telefax 54 031 spona.ch
Sponagel AG, CH-9500 Wil/SG, Speyerstrasse 3
Telefon 073/22 10 22, Telefax 893 364 spow.ch



NEU

P. M.

Peter Meyer

Aufsätze
1921 – 1974

Peter Meyer (1894–1984) gehört zu den bedeutendsten neueren Schweizer Kunsthistorikern. Mit seinen kunstgeschichtlichen Forschungen und Publikationen wurde er über die Landesgrenzen hinaus bekannt, wegen seiner dezidierten Stellungnahmen auf dem Gebiet der Architekturkritik und Kunstpolitik in der Schweiz ernstgenommen – und angefochten

Über 50 Aufsätze und Texte von Peter Meyer. Mit Zeichnungen von P. M.

Herausgegeben von Dr. Hans Jakob Wörner.

Zu beziehen zum Preis von Fr. 48.60 (+ Porto) durch Ihre Buchhandlung oder direkt bei:

ISBN 3 909188 00 1

Verlags-AG der akademischen technischen Vereine, Postfach 630, 8021 Zürich. Telefon 01 / 201 55 36

Bestellung (in frankiertem Umschlag einsenden)

Ich bestelle _____ Exemplare «P. M. Peter Meyer Aufsätze 1921 bis 1974» zum Preis von Fr. 48.60 und Porto gegen Rechnung:

Name: _____ Vorname: _____

Strasse: _____ PLZ/Ort: _____

Datum: _____ Unterschrift: _____

NEPTUN DUO

Die Hebelmischer mit der bewährten NEPTUN-Technik und dem DUO-Prinzip

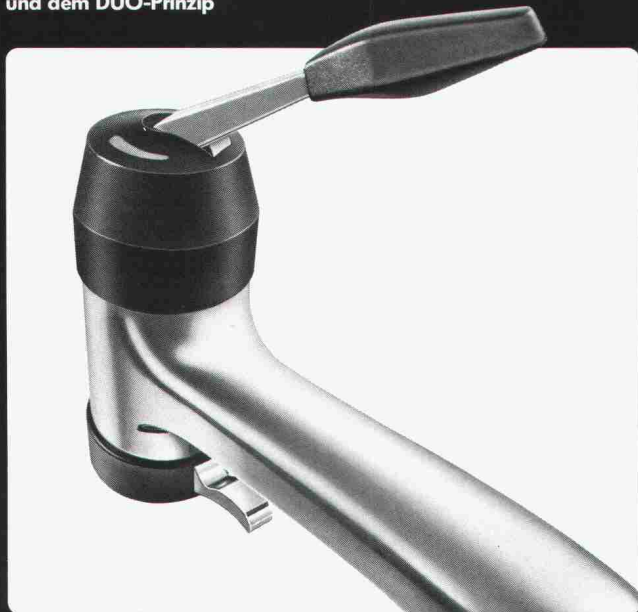

DUO-Prinzip heisst:

- Temperaturregulierung mit bewährtem Steuerkolben
- Mengenregulierung und Schliesstechnik mit Keramikscheiben
- grosse Wasserleistung



Metallgiesserei und Armaturenfabrik Lys
CH-3250 Lyss
Telefon 032 84 34 64
Telex 349 463 alysch

Oederlin AG
Armaturenfabrik
CH-5401 Baden
Telefon 056 82 01 01
Telex 52 812 oedco

OEDERLIN



SIBIR WÄRMT!
ETAGEN, FERIEHÄUSER,
BIS ZU 2-FAMILIENHÄUSER.
SICHER, PROBLEMLOS,
SPARSAM UND ZUVERLÄSSIG.
EINFACH WIE
SIBIR.

SIBIR therm

... ein ausserordentlicher Öl-Ofen. Vollautomatisch, Thermostat-Steuerung, beinahe geräuschlos. Zwangs-Luftumwälzung: Warmluft-Rohre in Nebenräume möglich. Schon über 20 000 in Betrieb. Regulierbare Leistung: bis 10 kw/8600 kcal/h. EMPA-geprüft. Reicht für ein ganzes Ferienhaus. Wirklich sparsam im Ölverbrauch.

SIBIR comet

... Zentralheizungskessel mit SIBIR-Brenner. Leise wie ein Zimmerofen. Sparsam wie ein Zerstäuber-Brenner. 3 Leistungs-Stufen: bis 15 kW/12 900 kcal/h. Auch höher regelbar. Das reicht von der Etagen-Heizung bis zum modern isolierten 2-Familienhaus.

Über 600 Service-Stellen in der Schweiz. Verlangen Sie Prospekte direkt beim Hersteller.

SIBIR

SIBIR AG

Münchwiesenstr. 5, 8952 Schlieren
Telefon 01 730 70 70

RWD Neuheit

Fortschritt
Technik
Qualität

Gamma Zeichenschreibtische



**3 neue, praxisgerechte Modelle.
Stabil, funktionell, ausbaubar.**

Senden Sie mir deshalb **gratis** die umfassende Dokumentation über RWD-Zeichenschreibtische

21/1

Coupon einsenden an: Reppisch Werke AG, 8953 Dietikon, Tel. 01-740 68 22

gebaut mit:

ABC Sichtklinker

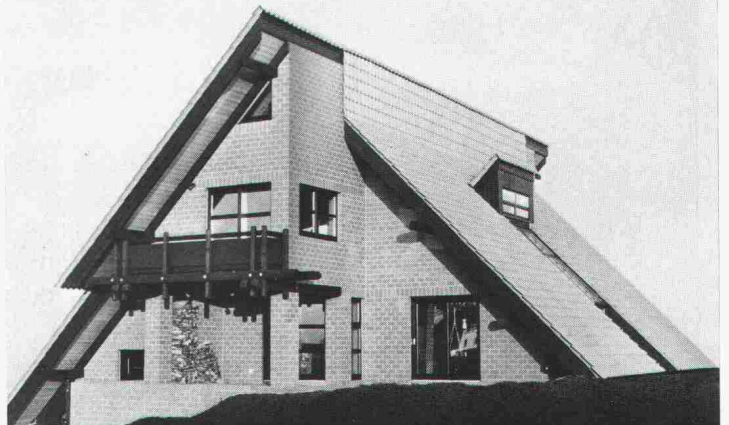

ABC-Sichtklinker – die vorteilhafte Alternative zum Sichtbackstein, da:

- neu in den Formaten BN 12 und BN 12/6
- nicht silikonbehandelt ● frostbeständig und wartungsfrei
- glatte oder geschälte Oberfläche
- verschiedene Farbtöne ● schnelle Lieferungen
- besseres Preis/Leistungsverhältnis!

Unterlagen und Musterklinker erhalten Sie von Ihrer Baumaterialhandlung oder von:

thumag

Aachstrasse 2
9326 Horn
Tel. 071 - 41 22 42



Die fliegenden ~~Stauben~~ *Stauben*

Verwilderte Haustauben haben sich zum Gebäudeschädling Nr. 1 entwickelt.



RENTOKIL, das seit über 50 Jahren weltweit bekannte Schädlingsbekämpfungsunternehmen, schützt Ihre Liegenschaft gegen:

Tauben, Möwen, Kleinvögel mit in der Praxis bewährten Systemen wie:

- «Scarecrow Strips»
- «Avistrand»
- Vernetzungen
- Kunststoffmodulen usw.

Mit Garantie!

Weitere Dienstleistungen:

- Schädlingsbekämpfung
- Holzschutz
- «Sanitact» (Hygieneservice)

Verlangen Sie eine unverbindliche Beratung.

RENTOKIL SA
9, Ch de l'Ancien Peage
1290 Versoix
022 - 55 49 55

RENTOKIL AG
Köchlistrasse 28
8004 Zürich
01 - 242 69 69

WICONA®

Aluminium-Systeme

Wechsel- fenster

Liefer- und Beratungsservice in der Schweiz.
Geschäftsbereich Metallbau
KISLING
S. Kisling & Cie AG, Gaswerkstr. 33-35
CH 4900 Langenthal
Telefon 063/22 08 33, Telex 6 80 292

* einget. Warenzeichen
der Wieland-Werke AG,
Ulm

N.A.T. regulieren statt Energie verlieren. Mit einem TRIACOM-TCO... NAT-Oel/Gas- Spezialkessel.

TRIACOM-TCO...NAT-Stahlkessel
heizen wirtschaftlich. Mit flexibler Abgas-Spar-
temperatur ($\geq 125^\circ\text{C}$) – damit keine ungenutzte Ener-
gie durchs Kamin verpufft.

Trockenbrennkammer, Steuerautomatik und thermi-
sche Rundum-Isolation sorgen für geringe Betriebs-
und Bereitschaftsverluste. Das ergibt einen Kessel-
wirkungsgrad von 90–94%. Bei Nennleistungen von
16–200 kW.

(EMPA- und EDI/
BUS-geprüft, VKF-
zugelassen).

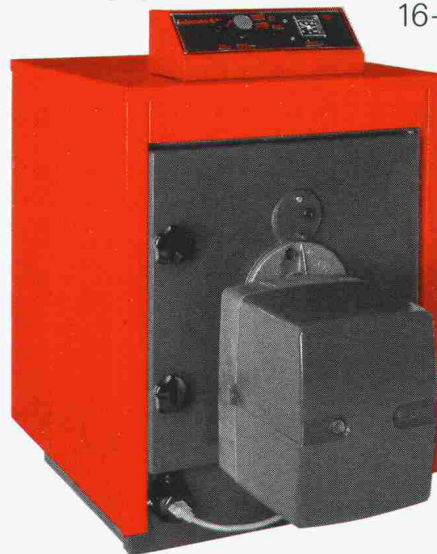

- ▶ Kesselautomatik
- ▶ Rundum-Isolation
- ▶ eingebaute Trocken-
Brennkammer
- ▶ mit Turbulatoren durch-
setzte Abgasrohre zur
flexiblen Abgasnutzung

Die hochwertigen Wassererwärmer CSL/CSS/ESS, Fest-
brennstoffkessel HK, Wärmetauscher TCU, TRIACOM-Mischer,
-Verteiler und -Regler sind die Elemente, die das TRIACOM-
Baukastensystem

TRIACOM Zentralheizungselemente. Die sparsamen Schweizer.

TRIACOM-Geräte werden von **Stücklin**, dem erfahrenen Spe-
zialisten für Heizungstechnik gebaut und von sachkundigen
Technikern und Servicefachleuten betreut.

Stücklin & Cie AG, Heizungstechnik,
4414 Füllinsdorf, Tel. 061/94 36 22



TRIACOM INFORMATIONS-COUPON

Senden Sie uns: Firma _____

die allgemeinen
TRIACOM-Unterlagen _____

die detaillierte
TRIACOM-Arbeitsmappe
für den Installateur _____

Preise/Konditionen
für Installateure _____

PLZ, Ort _____

Tel. Nr. _____

PERLTEX - Schutzanstriche für Beton und Stein

Der bewährte Tiefgrund-Schutzanstrich gegen aggressive Umwelt- und Wittereinflüsse.

Durch die extrem grosse Eindringtiefe von 2 bis 3 cm wird eine optimale, dauernde Verankerung der Schutzbeschichtung erzielt.

Die feuchtigkeitsisolierende PERLTEX-Schutzbeschichtung kann farblos, lasierend oder farbvolldeckend aufgetragen werden. Sie vermindert die Frost- und Tausalzempfindlichkeit des behandelten Untergrundes, ohne die erwünschte Gas-/Dampfdurchlässigkeit nachteilig zu beeinträchtigen.

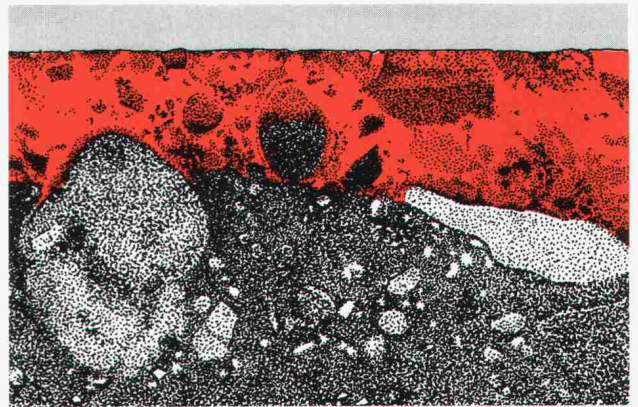

Sichtbare Eindringtiefe einer PERLTEX-Beschichtung auf dichtem Beton PC 300. Dargestellt in natürlicher Grösse.



FARBEN UND BAUTECHNISCHE PRODUKTE

RAMMA GMBH

8055 Zürich, Postfach

**Alles über
Klimaschränke
und Klimageräte:**

Das Klima in wichtigen Räumen

- EDV
- Computer
- Direktion
- Praxen
- Läden
- Prüfung
- Labor
- Weinkeller

muss stimmen
Service in der ganzen Schweiz

KLIMAWATT AG *Airwell*
...die ersten
in Europa!

☎ **01-4636640** Gutstraße 86
8055 Zürich

Hochuli hat Holz

Spezialität:
pancolor

Gebeiztes und lackiertes Täfer, ab Lager lieferbar.

Werner Hochuli AG Hobelwerk und Holzhandlung
5056 Attelwil, Tel. 064 83 22 21

REMKO-AIRMAT

Luftentfeuchter

Vollautomatisch, robust, mobil und wirtschaftlich

Fullservice für
Bauaustrocknung:

Beratung
Vermietung
Verkauf

Basel/Münchenstein
RENO-AIR AG
Grabenackerstr. 11
Tel. 061-4664 00



Zürich
RIWOSA AG
Witikonstrasse 80
Tel. 01-53 45 55

HESCO-DEX

HESCO-DEX

HESCO-DEX

HESCO-DEX

HESCO-DEX

HESCO-DEX

Die fugenfreie, flüssige Dampfsperre für Decken und Wände

erprobt — bewährt — kostensparend — einfach in der Anwendung

HESCO AG

CH-6301 Zug/Schweiz
Telefon 042 / 21 12 55-56

HESCO-DEX

HESCO-DEX

HESCO-DEX

HESCO-DEX

HESCO-DEX

HESCO-DEX

Mal sehen... ...und hören, wer draussen ist.

Mit dem Cesophon bleibt's nicht nur beim Angenehmen «Ding-dong» einer normalen Gegensprech-Anlage. Tastendruck, und man hat Sichtkontakt, sieht, wer vor der Türe steht. Dank der Sprechanlage kann man auch gleichzeitig abklären, was der Besucher will. Ob im Privat- oder im Geschäftsbereich: Cesophon bietet überall die Gewähr, dass nur erwünschte Besucher Zutritt erhalten. So wird das persönliche Sicherheitsbedürfnis optimal erfüllt.

Verlangen Sie noch heute die detaillierten Unterlagen, damit Ihre Kunden nicht länger im unklaren bleiben! Mit einem kurzen Anruf bei uns: Tel. 01/725 65 65, Stichwort Cesophon.

Feller AG Abt. Hausinstallation
Bergstrasse 8810 Horgen



Doppelwandige

Rutz

Aussenkamine aus Chromnickelstahl

Säure- und rostfest. Freistehend oder in der Fassade verankert. Farben: natur matt oder farbig einbrennlackiert. Jede Anlage wird den spezifischen Gegebenheiten wie Kesselleistung, Kaminhöhe, Abkühlung usw. angepasst. Vereinbaren Sie eine unverbindliche Besprechung.

Rutz Kaminbau AG

8153 Rümlang, Wibachstrasse 3, Postfach
Tel. 01 - 817 13 11



WESPAN-Normisolierelemente sind als Boden-, Wand- und Deckenisolierplatten genormt, allseitig genietet und einseitig mit Polystyrol-F20 oder mit Flumrocplatten beschichtet. Div. Platten- und Isolationsstärken. K-Werte bis 0,32 W/m² K. Einsparung von ca. 30–50% Arbeitskosten. Isolieren, sanieren in einem Arbeitsgang. Keine Kältebrücken u. Fugen (Nut- und Federverleimung).

Coupon Isolier

Senden Sie uns Ihre technischen Informationen/Muster

Firma _____
Sachbearbeiter _____
PLZ/Ort _____
Telefon _____

WE SPAN Wespanwerk Wenger AG
Spezialprodukte für Altbausanierung
8574 Lengwil
Telefon 072 · 75 13 13

Verlegeplatten
Bodenschüttungen
Trennwände
Isolierprodukte

Das energiesparende Luftheiz-System



Zuverlässig und wartungsfrei funktioniert das Automatik-Zentralgerät mit der Zweistufen-Regulierung. In Kombination mit den ORION-Luftheizapparaten ergibt dieses neue System eine optimale, kostengünstige und energiesparende Raumheizung. Gleichermassen ideal für grosse Fabrikationshallen wie auch für kleine Gewerberäume. Fordern Sie noch heute die Gratsdokumentation an.



ORION AL-KO AG
8037 Zürich
Telefon 01/42 16 00

Energiesparcoupon
Bitte senden Sie uns die Gratsdokumentation über

Luftheiz-System mit Elektro-Zubehör
 Elektro-Zubehör inkl. Schema

Adresse: _____

Einsenden an:
ORION AL-KO AG,
Postfach,
8037 Zürich

Geilinger Unitherm: das energiegerechte Spar-System.

B&R 461

Für Neubauten und Renovationen im Infrastruktur-,
Gewerbe- und Industriebau.

COUPON

Das Unitherm-System will ich kennenlernen:

Name Vorname
 Strasse
 PLZ, Ort Tel.

Trennwände

Abschlüsse, Pavillons
und Meisterkabinen

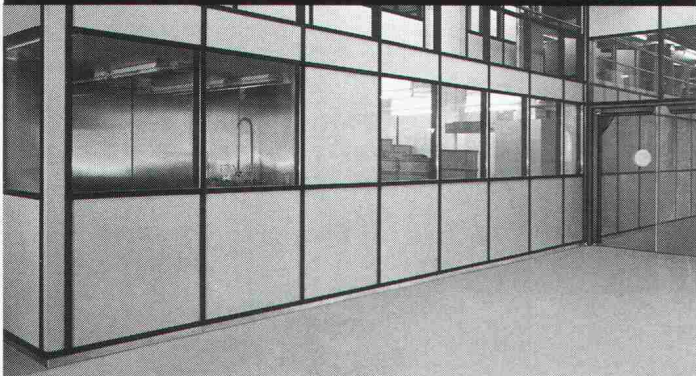

Dachverglasungen

Shed-, Sattel- und
Pultoberlichter

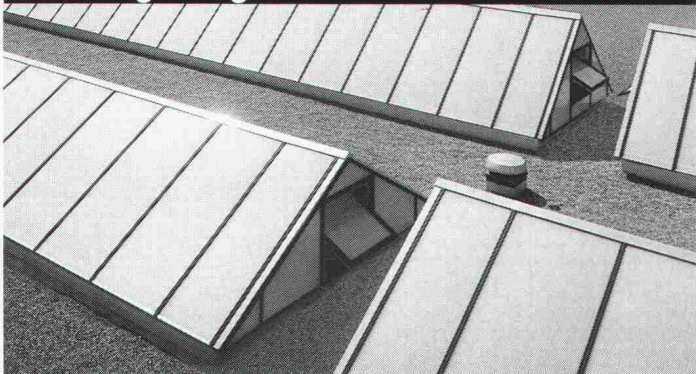

Fassaden-Fenster

Fensterfronten, Fenster-
bänder, Glasabschlüsse



GEILINGER

Geilinger AG

8401 Winterthur, PF 988, Tel. 052 / 89 41 41, Tx 76 731

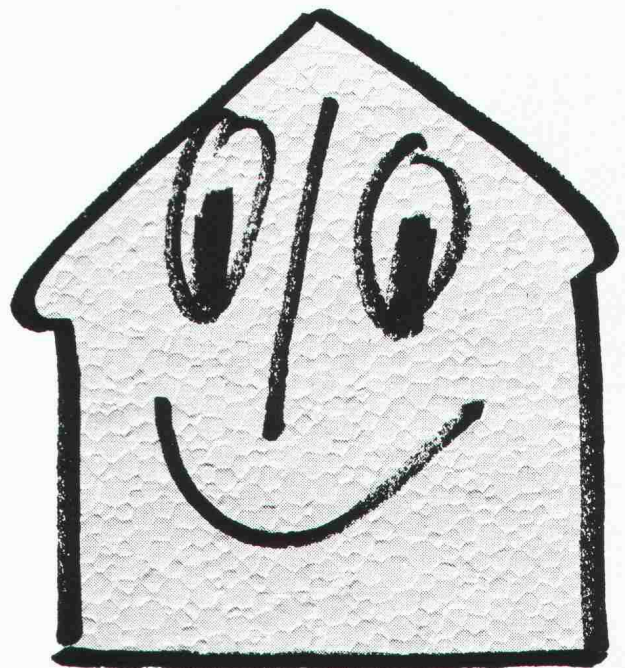

Energiesparen mit WANNERIT

WANNERIT® MACHT HÄUSER FIT

WANNERIT® von WANNERIT AG ist der klassische Polystyrol-Isolierstoff der Schweiz. Die hervorragenden Polystyrol-Hartschaumeigenschaften:

hochisolierend, preiswert, problemlos zu verarbeiten, alterungsbeständig, masshaltig, chemisch neutral, vielseitige Verwendbarkeit, schwer entflammbar.

Eine Auswahl aus unserem vielseitigen Hartschaumplatten-Sortiment:

WANNERIT - FASSADENPLATTEN für den optimalen Vollwärmeschutz im Wohnungsbau, in Lagerhallen, in Lager- silos und im Fabrikhallenbau. Für alle Systeme die ideale Isolierplatte.

WANNERIT - SICKERPLATTEN für die optimale Kellermauern-Entwässerung, robust und alterungsbeständig, leicht in der Verarbeitung. (Trockene, warme Füße für das Haus).

WANNERIT - TRITTSCHALL - DÄMMPLATTEN für alle Unterlagsbodenarten.

WANNERIT - SCHRÄGDACH - DÄMMPLATTEN schaffen wohnliche Räume und wirkungsvolle Energieeinsparung!

WANNERIT - ZUSCHNITTE UND AUSSPARUNGS- KÖRPER. Schnelle, zuverlässige Lieferungen in millimetergenauen Abmessungen. (Zuschnitte bis 500 x 125 x 50 cm)!

WANNERIT

WANNERIT AG

CH-8865 Bilten, Telefon 058/38 16 31, Telex 875 630 wabi ch.

Eine Tochterfirma der Kleinert & Unternehmungen

Heizungs- und Klimaanlage von Sulzer. In moderner Technik. Sauber installiert.

SULZER

Unser Name bürgt für
Erfahrung und Qualität.
Bei der Projektierung,
der Installation und beim
Service.

Gebrüder Sulzer
Aktiengesellschaft
Heizungs- und Klimatechnik
8401 Winterthur
Telefon 052-81 11 22

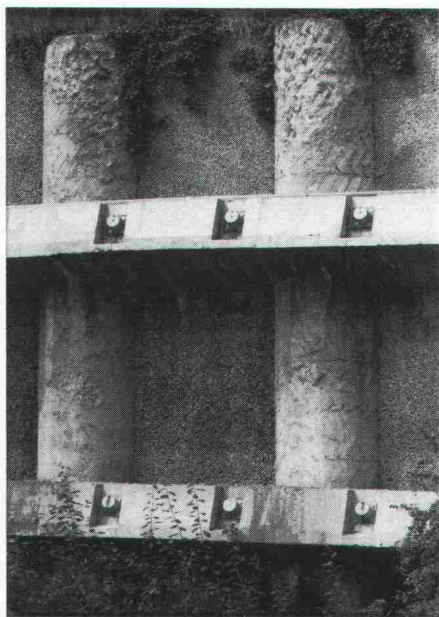

Pfahlfundationen

- Bohrpfähle 125 + 150 cm ϕ
- Ortsbetonpfähle «DELTA»
- Fertigbetonpfähle
- Holzpfähle
- Presspfähle
- Wasserbauarbeiten
- Spundwände

EGGSTEIN AG LUZERN
Industriestrasse 16 Telefon 041 - 44 66 04

Sicherheit und Qualität

werden auch Sie überzeugen



- Durchgehende
Edelstahlarmerung
- **V2A** (Ripinox)
Cr Ni Nr. Nr. 1.4301
- **V4A** (Ripinox)
Cr Ni Mo Nr. 1.4571
- Wasserabweisende
Isolation
- Sondermasse
in kurzer Zeit

ebea® **Kragplatten-
anschlüsse**

F. Brechbühler Armierungsanschlüsse
Südstr. 4, 3110 Münsingen Tel. 031/92 53 53-54

Wenn Ihnen das Auf und Ab bei Treppenanlagen zu anstrengend ist, sprechen Sie
mit uns. Von der Planung bis zum fertigen Einbau nehmen wir Ihnen alle Aufgaben ab.

Spindeltreppen von Naegeli-Norm

Die Nr.1 bei Beton-Spindeltreppen

naegeli-norm

Naegeli-Norm AG Betontechnik nach Mass
8401 Winterthur Telefon 052 36 14 64

NNC

SIPOREX®
plus

ZZ

Der Schweizer Gasbeton, ein Produkt der **ZÜRCHER ZIEGELEIEN**



NEPAL

Im Rahmen der Entwicklungszusammenarbeit mit Nepal unterstützt die DEH u.a. in Jiri eine Berufsschule (Ausbildung von Landwirten, Baufachleuten, Krankenschwestern/Hebammen).

Zur Ergänzung des Lehrkörpers im Bausektor suchen wir einen gut ausgewiesenen

Architekten oder Bauingenieur HTL

(möglichst mit vorgängiger Ausbildung als Maurer)

für die Überwachung der praktischen und theoretischen Ausbildung der Bauhandwerker und für die Weiterbildung des nepalesischen Instruktionkadets.

Weitere Anforderungen:

- vielseitige Erfahrung im Bausektor
- pädagogisch-methodische Zusatzausbildung und Erfahrung im Lehramt (z. B. Gewerbelehrer)
- mindestens 30 Jahre alt, ledig oder verheiratet, keine Kinder im Schulalter
- gute Englischkenntnisse

Aufgaben:

- Leitung des Sektors Bauausbildung und verantwortlich für die pädagogische Führung des nepalesischen Lehrkörpers
- Auswerten und Weiterentwickeln des Lehrplanes
- Entwickeln und Erproben von Lehrunterlagen und Lehrmitteln
- Unterrichtsauswertung
- Oberaufsicht über die Fertigstellung der baulichen Infrastruktur der Schule.

Stellenantritt: Anfang 1986

Vertragsdauer: 3 Jahre

Offerten mit den üblichen Unterlagen sind an folgende Adresse zu richten:

**Direktion für
Entwicklungszusammenarbeit
und humanitäre Hilfe (DEH)
3003 Bern**



**Ihr externes
Personalbüro**

Der Geschäftszweig

IMMOBILIEN

nimmt bei meinem Kunden, einem landesweit tätigen, diversifizierten, etablierten Unternehmen mit Sitz in der Stadt Zürich, den grössten Stellenwert ein. Zur Entlastung der Geschäftsleitung und zur Aktivierung der GU-Tätigkeit suche ich in seinem Auftrag einen versierten

Immobilien- und Baufachmann

Die Vielseitigkeit dieser Aufgabe kommt Ihnen als Allrounder entgegen, denn Ihr Tätigkeitsbereich, beinhaltend Promotion, Bau- bzw. Investitionsvorbereitung, Projektierung, Bauausführung sowie Liegenschaftenverwaltung von Wohnungs- und Wirtschaftsgebäuden auf eigene Rechnung und für Dritte, ist umfassend.

Nach Ihrer Ausbildung (Architekt HTL oder Immobilienkaufmann oder -treuhänder mit guten technischen Baukenntnissen usw.) haben Sie möglichst breite Erfahrungen in Planung und Ausführung von Bauten und im Immobilienwesen und dessen rechtlichen Aspekten gesammelt. Daher sind Sie fachlich und persönlich in der Lage, Ihr Team effizient zu führen und weiter auszubauen. Fremdsprachenkenntnisse in Italienisch und/oder Französisch sind dabei wichtige Voraussetzungen. Idealerweise sind Sie zwischen 30 und 45 Jahren alt, verfügen über Eigeninitiative und Verhandlungsgeschick und haben ein ausgeprägtes Gespür für das Geschehen am Markt.

Wenn Sie an dieser ausbaufähigen und herausfordernden Position im Range eines Prokuristen interessiert sind, beantworte ich gerne Ihre weiteren Fragen in einem persönlichen Gespräch. Rufen Sie mich bitte an, damit wir einen Besprechungstermin vereinbaren können.

**Frau E. Künzli
Bahnhofstrasse 86
8001 Zürich · Tel. 01/211 99 80**

 Mitglied des Verbandes der Personalberatungsunternehmen der Schweiz

AG FÜR PERSONALBERATUNG ZÜRICH

Unser Kunde ist eines der bedeutenden, diversifizierte tätigen Ingenieurunternehmen der Schweiz. Innerhalb seines Führungsgremiums zeichnet sich Bedarf nach einem

dipl. Bauingenieur ETH/EPFL

der Fachrichtung Tiefbau ab, dem man die unterschrittsberechtigte Kaderfunktion als

Leiter der Abteilung Wasserbau/allgem. Tiefbau

offerieren kann. Es geht um die Übernahme der unternehmerischen Verantwortung für die genannte Abteilung, welche aus etwa 15 Mitarbeitern (Ingenieure, Techniker, Konstrukteure, Zeichner) besteht und folgendes Pflichtenheft umfasst: Pflege der Kontakte zu staatlichen und privaten Auftraggebern, Ausweitung des diesbezüglichen Beziehungspotentials, Gewährleistung eines technisch hochstehenden Consultingangebotes unter Wahrung der Wirtschaftlichkeit, optimaler Einsatz der Mitarbeiter, Überwachung der qualitäts- und termingerechten Projektabwicklung usw. Sprachen: D/F, evtl. E. Alter: idealerweise 32-40 Jahre.

Bauingenieure mit entsprechender Praxis im Wasserbau sowie Führungserfahrung, welche glauben, den fachlichen, organisatorischen und verhandlungstechnischen Anforderungen einer derartigen Stellung gewachsen zu sein, möchten wir bitten, sich unverbindlich telefonisch oder schriftlich an uns zu wenden. Wir sichern die erwartete Diskretion zu und erteilen gerne Zusatzauskünfte über Auftraggeber und Bedingungen.

AG FÜR PERSONALBERATUNG ZÜRICH

TALSTRASSE 20

8001 ZÜRICH

TEL. 01 221 36 56

Dynamisches Büro mit anspruchsvollen und vielseitigen Aufgaben, hauptsächlich im Stahlbeton- und Stahlbau, sucht

Bauingenieur ETH/HTL

Erfahrung und selbständiges Arbeiten sind erwünscht. Eintritt sofort oder nach Vereinbarung.

Bitte senden Sie Ihre Bewerbung mit den üblichen Unterlagen an

Architektur- und Ingenieurbüro

Dr. S. Calatrava, Ilgenstr. 4, 8032 Zürich, Tel. 01 / 252 88 77



ITECO ist eine Beratungsfirma und vor allem auf dem Gebiet der technischen Zusammenarbeit mit Entwicklungsländern tätig.

Im Zuge der Erweiterung unserer Aktivitäten im Sektor

Kleinwasserkraftwerke

suchen wir kompetente Fachleute mit abgeschlossener Ausbildung, die bereit sind, sich in die spezifischen Gegebenheiten von Drittweltländern und allenfalls in neue Fachgebiete einzuarbeiten und längere Auslandsmissionen auszuführen.

Bauingenieur ETH oder HTL

Aufgaben:

- selbständiges Konzipieren und Projektieren von Mikro- und Kleinwasserkraftwerken
- Detailaufnahmen und eventuell Bauleitungen im Ausland
- Vertreten des Abteilungsleiters Wasserkraftanlagen

Spezielle Anforderungen:

- einige Jahre (Ausland-)Erfahrung auf den Gebieten Hydraulik/Wasserbau/Wasserkraftanlagen

Elektroingenieur HTL, evtl. eidg. dipl. Elektroinstallateur

Aufgaben:

- selbständiges Konzipieren und Projektieren der steuer- und elektromechanischen Anlagen von Mikro- und Kleinwasserkraftwerken
- Inbetriebnehmen, Betreiben und Unterhalten eines Kleinwasserkraftwerkes im Ausland
- Ausbilden des lokalen Betriebspersonals
- Konzipieren, Projektieren, Leiten von Bau und Unterhalt von Niederspannungsverteilnetzen, Haus- und Kleinindustrieinstallationen
- Projektierung und Bauleitung für Hochspannungsanlagen

Spezielle Anforderungen:

- mehrjährige Erfahrung in Projektierung und Bauleitung von Verteilnetzen und Hausinstallationen
- praktische Kenntnisse von elektromechanischen Anlagen
- Führungs-(Ausbildungs-)Erfahrung

Interessierte Herren im Alter von etwa 28-45 Jahren, welche an selbständiges Arbeiten in nicht immer alltäglichen Situationen gewöhnt sind und die nebst der deutschen noch mindestens die englische Sprache in Wort und Schrift beherrschen, sollten sich schriftlich mit den üblichen Bewerbungsunterlagen bei unserem Herrn W. Zimmermann melden. Besten Dank.



Gesellschaft für Internationale Technische Zusammenarbeit
und Entwicklung, Telefon 01 / 761 17 45

Untere Bahnhofstrasse 12, CH-8910 Affoltern a.A.



GRUNER AG INGENIEURUNTERNEHMUNG

Zur Ergänzung unseres jungen, dynamischen Teams suchen wir für unsere Filiale in Reinach BL einen kreativen, «sportlichen»

dipl. Bauingenieur ETH

mit Flair für Statik und Konstruktion, Sinn für die Praxis und dem Willen, die umfassenden Möglichkeiten der EDV auszunützen und einzusetzen. 2-5 Jahre entsprechende Erfahrung sind von Vorteil.

Nebst einer interessanten und entwicklungsfähigen Position bieten wir Ihnen alle Vorteile eines modern geführten Unternehmens.

Fühlen Sie sich angesprochen, so erwarten wir die zur Bewerbung üblichen Unterlagen.

GRUNER AG
Ingenieurunternehmung
Filiale

Hauptstrasse 1
4153 Reinach
Tel. 061 / 76 07 08

Suter + Suter erbringt integrierte Dienstleistungen bei der Planung und Realisierung von Investitionsvorhaben im Hochbau.

Wir Bauingenieure haben dabei das Ziel, für die Tragkonstruktion ausgewogene Lösungen hinsichtlich Funktion, Wirtschaftlichkeit, Realisierbarkeit, Sicherheit und Qualität zu erarbeiten.

Als **Leiter unserer Bauingenieurgruppe** am Sitz Basel suchen wir einen

dipl. Bauingenieur ETH

Nach unserer Idealvorstellung besitzen Sie mindestens 5 Jahre Erfahrung, sind ein absolut sicherer und kreativer Statiker, haben Erfahrung in der Anwendung technischer Hilfsmittel (EDV) und verfügen über Führungseigenschaften sowie gute Sprachkenntnisse (D, E, F).

Für diese anspruchsvolle und sehr selbständige Führungsaufgabe finden Sie bei uns komplexe internationale Projekte, ein erfahrenes, engagiertes Mitarbeiterteam und alle Vorteile eines modern geführten Unternehmens.

Gerne erwarten wir Ihre Kontaktnahme.



Suter + Suter AG
z.H. Herrn K. Gafner
Stampfenbachstrasse 138
8042 Zürich

Proplaning

Als grösseres Ingenieurbüro befassen wir uns mit der Projektierung und Bauleitung von Hochbauten, Spezialbauten und Tiefbauten in der ganzen Schweiz und im nahen Ausland.

Zur Verstärkung unseres Mitarbeiterstabes suchen wir einen jüngeren, vielseitig interessierten

dipl. Bauingenieur ETH

mit vertieften Kenntnissen in Statik und Bodenmechanik.

Wir erwarten Initiative, selbständiges Arbeiten sowie unternehmerisches Denken. Sie sollten befähigt sein, Projekte und Generalunternehmeraufträge kompetent zu leiten und sich auch akquisitorisch zu engagieren.

Wir bieten interessante und abwechslungsreiche Tätigkeit, angenehmes Arbeitsklima, sehr gute Aufstiegsmöglichkeiten und fortschrittliche Anstellungsbedingungen.

Interessenten bitten wir, ihre Bewerbung mit den üblichen Unterlagen einzureichen an:

Pro-Plan-Ing AG
Burgfelderstrasse 211
4025 Basel, Telefon 061 / 44 46 54

Wir suchen mit Eintritt per sofort oder nach Vereinbarung:

dipl. Bauingenieur ETH/HTL

für statische und konstruktive Bearbeitung von Tragkonstruktionen im Hoch- und Tiefbau, Leitung von Projekten

Tiefbauzeichner

für Zeichnungsarbeiten, Feldaufnahmen, Absteckungen, Bauleitungen

Wir bieten:

- grosse Selbständigkeit
- Unterstützung durch ein Team von erfahrenen Ingenieuren und Konstrukteuren
- angenehmes Arbeitsklima

Wir freuen uns auf Ihren Anruf oder Ihre schriftliche Bewerbung.

Gasser + Scepan, dipl. Ingenieure SIA,
Zugerstrasse 70, 6340 Baar
Telefon 042 / 31 55 31 / 31 55 32

Wir suchen

Bauingenieur HTL

für die Bearbeitung von interessanten Tiefbauprojekten (Strassen, Kanalisationen usw.), von der Projektierung bis zur Abrechnung.

Einem etwa 30-35jährigen Bewerber bieten wir eine selbständige, vielseitige Arbeit mit modernen Hilfsmitteln und fortschrittlichen Arbeitsbedingungen.

Wir freuen uns auf Ihre Bewerbung oder Ihren Anruf.

**Ingenieurbüro für Hoch- und Tiefbau
Hansruedi Keller, Ing. SIA, 8625 Gossau**
Telefon 01 / 935 23 18

Wir suchen einen jungen, sehr gut qualifizierten

dipl. Bauingenieur ETH

für selbständigen und vielseitigen Einsatz an interessanten Bauaufgaben des Hoch- und Brückenbaues im In- und Ausland.



Minikus, Witta und Partner
dipl. Bauingenieure ETH/SIA/ASIC
Biberlinstrasse 16
8032 Zürich, Telefon 01 / 55 04 66

Unser Entwurfsteam braucht Verstärkung. Wir suchen deshalb auf Januar 1986:

Entwurfs-architekt(in)

Der Aufgabenbereich umfasst:

- Projektstudien, Vor- und Bauprojekte für anspruchsvolle öffentliche und private Bauvorhaben
- Wettbewerbe
- Betreuung der Ausführungsplanung als Objektleiter

Wir erwarten:

- qualifizierte Ausbildung und mehrjährige Berufspraxis
- Wettbewerbserfahrung
- Kreativität
- Kommunikationsfähigkeit

Wir freuen uns auf Ihre Bewerbung mit detaillierten Unterlagen.

Müller + Staub Partner AG
Architekten
Marktgasse 13, 6340 Baar

dynaplan ag

Wir sind ein Ingenieurbüro für medizintechnische Planungen und suchen zur Ergänzung einen weiteren Maschinen- oder Elektroingenieur HTL, vorzugsweise mit Diplomabschluss als

BETRIEBSINGENIEUR HTL

Der Aufgabenbereich innerhalb eines kleinen Teams, welches auch international tätig ist, umfasst

- Medizintechnische Planungsaufgaben
- Bearbeitung von Organisationsfragen im Spitalwesen
- Bedarfsermittlungen und Abklärungen im Gesundheitswesen

Modernste Arbeitshilfsmittel, zeitgemässe Entlohnung und fortschrittliche Sozialleistungen sowie ein angenehmes Arbeitsklima, sind für uns selbstverständlich.

Wir freuen uns auf Ihre Bewerbung mit den üblichen Unterlagen. Für weitere Fragen steht Ihnen unser Herr M. Baumann gerne zur Verfügung.

dynaplan ag

Schönburgstrasse 19, Postfach
CH-3000 Bern 25, Telefon 031/42 00 92

**Interkantonales Technikum
Rapperswil**
(Ingenieurschule)

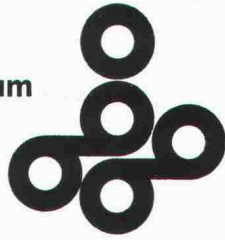

Wir suchen per sofort oder nach Übereinkunft einen jungen

Bauingenieur HTL

als Assistenten für die Tiefbauabteilung.

Einem initiativen Ingenieur wird Gelegenheit geboten, sich mit den neuesten EDV-Anwendungen im Bauwesen vertraut zu machen.

Aufgaben: – Mithilfe bei Laborübungen
– Unterstützung der Dozenten der verschiedenen Fachbereiche

Besoldung: gemäss Vereinbarung

Bewerbung an: **ITR, Interkantonales Technikum Rapperswil**
Abt. Bauingenieurwesen
Oberseestr. 10, 8640 Rapperswil
Telefon 055 / 21 91 41

Für unser **Architekturbüro**, das innerhalb unseres leistungsfähigen Holzbauunternehmens eine selbständige Abteilung bildet,

suchen wir

einen vielseitigen, praxisorientierten

Bauingenieur

mit speziellen Kenntnissen auf den Gebieten Holzbau und Eisenkonstruktion.

Als Chef eines ehrgeizigen Teams stellen wir uns eine erfahrene und gereifte Persönlichkeit mit Organisationstalent, Initiative und Ausdauer vor.

Wir bieten weitgehende Selbständigkeit, den hohen Anforderungen angemessenen Leistungslohn und zeitgemässe Anstellungsbedingungen.

Bewerbungen mit den üblichen Unterlagen erreichen uns unter Chiffre ofa 24280 cw, Orell Füssli Werbe AG, Postfach, 8022 Zürich.

Ingenieurbüro für Bauphysik, Haustechnik, Energie

im Aufbau begriffen, zukunftsorientiert, multidisziplinär, bietet einem Baufachmann mit Abschluss HTL eine Chance als

Bauphysiker

der gewillt ist, in einem Team von Spezialisten kompetent die Belange der Bauphysik zu vertreten und kreativ an neuen Lösungen zu arbeiten.

Die Stelle birgt gute Entwicklungsmöglichkeiten, verlangt nach einer guten fachlichen Qualifikation mit einiger Erfahrung, sorgfältigem Arbeiten im Detail mit Sinn für das Gesamte und Fähigkeiten, in einem Team zu arbeiten.

Offerten mit Foto und handschriftlicher Bewerbung sind einzureichen unter Chiffre SIA 362 an IVA AG, Postfach, 8032 Zürich.



Unsere Tätigkeit erstreckt sich auf die Fachbereiche:

- **Umweltschutz**
- **Entsorgung**
- **Planung**
- **Geotechnik**
- **Hydrologie**

Zu unserer Ergänzung suchen wir einen

GEOTECHNIKER

(Bauingenieur ETH oder Geologe mit entsprechender Ausbildung) sowie einen

BAUINGENIEUR ETH

für Planung und Projektierung von Entsorgungsanlagen.

Telefonische oder schriftliche Bewerbungen sind zu richten an:



COLOMBI SCHMUTZ DORTHE AG
Beratende Ingenieure und Geologen
3097 Liebefeld/Bern, Tel. 031/53 64 12



Stadt Zofingen

Infolge Pensionierung des bisherigen Amtsinhabers sucht Zofingen, Bezirkshauptort mit rund 8500 Einwohnern und sehr gut erhaltener Altstadt, auf den 1. Mai 1986 einen (eine)

Adjunkten(in) für den Bereich Hochbau

Aufgabenkreis:

- Erhaltung und Pflege des Altstadtbildes, Mitarbeit in Kommissionen
- Beratung in Baufragen, bei Reklamevorhaben und Farbgebung
- Baubewilligungsverfahren und baupolizeiliche Aufgaben
- Planung, Projektierung, Ausführung und Unterhalt städtischer Hochbauten

Anforderungen:

- Schweizer Bürgerrecht, dipl. Architekt(in) HTL oder gleichwertige Praxis
- kunsthistorisches Verständnis
- gute Fachkenntnisse; mehrjährige Erfahrung im Hochbau
- Verhandlungsgeschick; gute mündliche und schriftliche Ausdrucksweise; Sinn für Zusammenarbeit
- Wohnsitznahme in Zofingen; Beitritt zur Pensionskasse

Angebot:

- weitgehend selbständige, vielseitige und anspruchsvolle Aufgabe
- der Aufgabe entsprechendes Salär; zeitgemässe Sozialleistungen
- Möglichkeit der Einarbeitung ab 1. April 1986

Bewerbungen mit Saläransprüchen sind mit den üblichen Unterlagen bis 31. Oktober 1985 an das Stadtammannamt, 4800 Zofingen, zu richten. Anfragen zu dieser Stellenausschreibung beantwortet Bauverwalter Rolf Degen (Tel. 062/51 45 55).

Stadtrat Zofingen

La Ditta Schmalz Giubiasco SA Impresa Generale
cerca per subito o data da convenire un

disegnatore/tecnico edile

CH o domiciliato, possibilmente ticinese con conoscenza del tedesco, esperienza nella stesura di capitolati d'appalto e direzione lavori.

Inviare offerte scritte più curriculum vitae a

Schmalz Giubiasco SA, Casella Postale 265,
6512 Giubiasco

Sarà usata la massima discrezione.

Kleines Ingenieurbüro im Berner Oberland sucht

Tiefbauzeichner

mit einigen Jahren Praxis für abwechslungsreiche Arbeit, vorwiegend im Tiefbau. Bei Eignung Gelegenheit für weitgehend selbständiges Arbeiten. Angenehmes Arbeitsklima in jungem Team, gleitende Arbeitszeit.

Bewerbungen unter Chiffre SIA 363 an IVA AG, Postfach, 8032 Zürich.

Danzeisen + Voser + Forrer

Architekturbüro AG, St. Gallen

Wir sind ein in der Region St. Gallen verankertes, grösseres Architekturbüro mit vielfältigen Aufgaben. Wir legen Wert auf vorbildliche und interessante Gestaltung, saubere Durchführung und korrekte Abwicklung unserer Bauten.

Für eine zukünftige, ausbaubare Kaderposition mit umfassender Verantwortung suchen wir einen etwa 35jährigen

dipl. Architekten

Wir erwarten von Ihnen Kreativität, Stärke im Entwurf und Wettbewerbserfolge. Ihre dynamische und initiative Persönlichkeit sollte auch durch Führungsqualitäten, durch Kontaktfreude und Verhandlungsgeschick abgerundet sein.

Wir bitten um schriftliche Kontaktnahme mit Angaben über Ihre bisherige Tätigkeit und sichern Ihnen absolute Diskretion zu.

Danzeisen+Voser+Forrer
Architekturbüro AG
Vadianstrasse 46, 9001 St. Gallen

Jüngerer, «aufgestelltes» Team sucht:

Architekten HTL

selbständig ausführend, einsatzfreudig, offen für Fachdiskussionen, Mitreden bei Wettbewerben, Eintritt per 1.1.86.

Architekturbüro Rudolf Rast, Bern
Telefon 031 / 44 88 75.

Ich suche eine(n) versierte(n), selbständige(n)

Hochbauzeichner(in)

in meinen Kleinbetrieb nach Zürich-Oerlikon. Kurzbewerbung (volle Diskretion ist selbstverständlich) bitte an

Hens Bonomo, dipl. Architekt ETH/SIA
Gubelstr. 28, 8050 Zürich

Wir suchen

Bauleiter mit Erfahrung Bautechniker Hochbauzeichner

Arnold Amsler, Architekt BSA/SIA
8400 Winterthur, Telefon 052 / 22 91 43

Zur Ergänzung unseres Mitarbeiterstabes suchen wir einen für verantwortungsvolle Tätigkeit fähigen

Tiefbau-/Eisenbetonzeichner

Bewerber, die anspruchsvolle Arbeiten sowohl im Eisenbeton- wie auch im Tiefbau schätzen, bitten wir um Zustellung entsprechender Unterlagen mit Gehaltsanspruch und Zeitpunkt des Stellenantritts.

Ingenieurbüro Schmidlin + Huber, Marktgasse 57, 9500 Wil
Telefon 073 / 22 34 34

Wir suchen

Architekten ETH/HTL

fantasievoll und begabt für die Bearbeitung von Wettbewerben und Projekten

Architekten HTL

initiativ und erfahren für die Planung und Ausführung interessanter kommunaler Bauten.

Schreiben Sie uns, wir freuen uns auf Ihre Anfrage.

H.P. Menn, Arch. BSA/SIA, Poststr. 43, 7000 Chur

Wir suchen einen jungen, engagierten

Mitarbeiter (Architekt, Bauzeichner)

für interessante Arbeiten.

Eppler & Maraini, dipl. Architekten BSA/SIA
Mühlbergweg 27, 5400 Baden, Telefon 056 / 26 17 54

Stellengesuche

Dipl. Bauingenieur ETH

(34) initiativ und dynamisch, mit mehrjähriger Erfahrung in Projektierung und Bau von Wasserkraft- und Nebenanlagen im In- und Ausland sucht neuen, interessanten und anspruchsvollen Wirkungskreis in der Schweiz.

Zuschriften unter Chiffre SIA 365 an IVA AG, Postfach, 8032 Zürich.

Bauzeichner-Konstrukteur

ist mein Beruf. Planerisch und technisch bin ich versiert. In Avor, Betriebsorganisation, Projektbearbeitung bin ich besonders erfahren.

Stellvertretender Betriebsleiter ist meine Position. Mein Ziel ist eine neue, herausfordernde Aufgabe im Grossraum Aarau.

Schreiben Sie mir bitte unter Chiffre SIA 367 an IVA AG, Postfach, 8032 Zürich.

Dipl. Architekt ETH/SIA

(1948) mit vielseitiger Erfahrung in Entwurf bis Ausführung, in ungekündigter Stellung, sucht neue Stelle in Architekturbüro, wo ebenso grosser Wert auf die Zusammenarbeit wie auf gute Architektur gelegt wird. Raum Winterthur, Zürich, Schaffhausen.

Ich bitte Sie um Zustellung Ihrer Antwort unter Chiffre SIA 366 an IVA AG, Postfach, 8032 Zürich. Postfach, 8032 Zrich.

Dipl. Architekt

42, mit mehrjähriger Erfahrung, in Grossunternehmung tätig, in Verantwortung für: Sanierung und Unterhalt von Wohnliegenschaften, Beurteilung und Schätzung von Kauf-/Finanzierungsobjekten, Projektierung im Sinne von Oberaufsicht und Baubegleitung bei Neubauten, sucht neuen, verantwortungsvollen Wirkungskreis bei Industrie, Banken, Versicherungen, Immobiliengesellschaft.

Angebote unter Chiffre SIA 364 an IVA AG, Postfach, 8032 Zürich.

Dipl. Bauingenieur FH

aus Deutschland, 27, D/E/F, sucht zeitlich befristete Anfangsanstellung (etwa 1-4 Jahre) im allg. Tiefbau, besonders Umweltschutzplanung und -bau, Verkehrsplanung und -bau, Siedlungswasserwirtschaft und Wasserbau.

Zuschriften unter Chiffre SIA 368 an IVA AG, Postfach, 8032 Zürich.

Bauleiter

(52) mit langjähriger Erfahrung in Projekt, KV, Submission, Vergabe, Bauleitung und Abrechnung. Auch zeichnerische Bearbeitung von: Abwasserreinigungs- und Wasserversorgungsanlagen, allg. Tiefbau, Spezialtiefbau sucht Stelle Raum ZH, Aargau, SG.

Offerten unter Chiffre SIA 344 an IVA AG, Postfach, 8032 Zürich., oder Tel. 01 / 833 34 05, 19.00-21.00 Uhr.

Diverses

Leistungsfähiges Ingenieurbüro für Hoch- und Tiefbau im Berner Oberland verfügt über freie Kapazitäten und kann

Ingenieur- und Zeichnerarbeiten

in der ganzen Schweiz übernehmen.

Kontaktnahme bitte unter Chiffre SIA 360 an IVA AG, Postfach, 8032 Zürich.

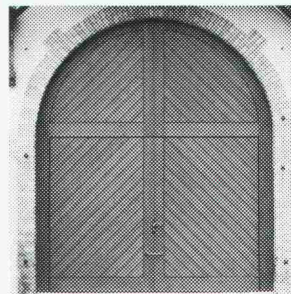

z.B. Gegengewichtstor, nicht ausschwenkend.

So schön sieht ein gutes Geschäft aus.

Vom exklusiven Einzeltor bis zum preiswerten Serien-Tor: Besuchen Sie unsere Ausstellung. Schliessen Sie ein gutes Geschäft ab. Und auf.

uninorm Ausstellung/Beratung
Wohlerstr. 2, 5623 Boswil AG, 057 47 11 11



Barrapren hält dicht – durch und durch

Barrapren,
die Schwarzisolation Nr.1
für Baukörper im Erdreich.



MEYNADIER

Meynadier & Cie AG
8048 Zürich

Vulkanstrasse 110
Tel. 01/64.22.11

EDV für das Bauwesen · EDV-Gesamtlösungen · Software-Erstellung · Computergrafik
Zwinglistrasse 21, CH-8026 Zürich, Telefon 01-241 33 22

Lesen Sie die Informationen über Computer im Bauwesen im Schweizer Ingenieur und Architekt
Nr. 7, 17, 25, 36, 41 und 51/52.

SWISSBAU 5.-10.2.
MUBA Basel

MICRO COMP 27.-30.3.
Kunsthaus Luzern

LOGIC 10.-13.4.
ZÜSPA Zürich

SWISSDATA 10.-14.9.
MUBA Basel

**data
grafik
ag**

Objekt: Botanischer Garten, Zürich
Architekten: Hans & Annemarie Hubacher,
Peter Issler und Partner, Zürich

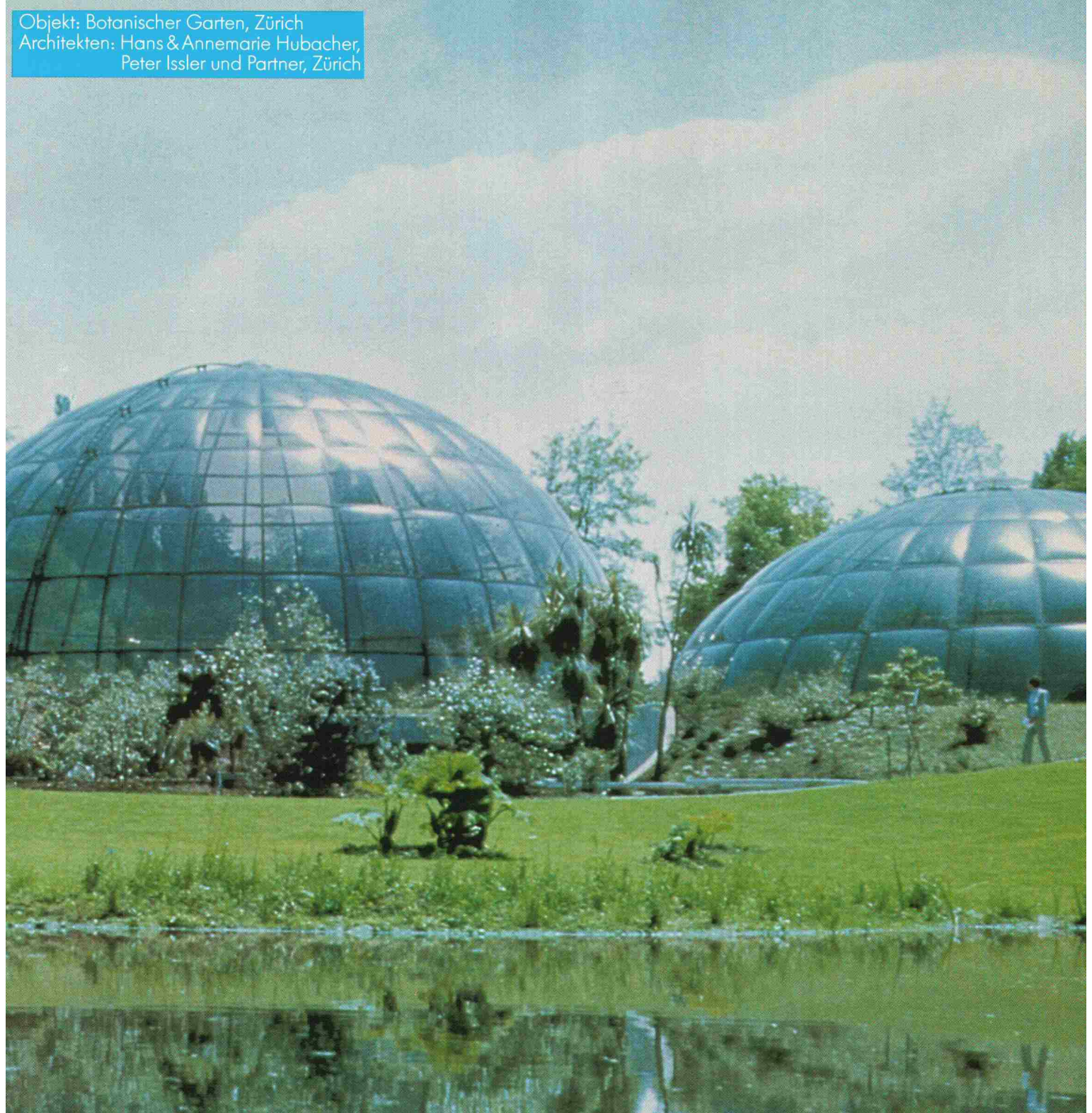

Kuppel-Konstruktionen, die ein individuelles Klima schaffen. Mit SCHÜCO bis 90 m Durchmesser!

Getöntes Acrylglas, schlanke
Aluminium-Profile mit rundem Quer-
schnitt, kontrollierte Schwitzwasser-
Abführung... das IBG-Kuppel-System
ist Dach und Wand zugleich.

JANSEN/SCHÜCO
Ihre Partner für grosse Aufgaben.

- Coupon -



- Wir wünschen: Dokumentation IBG-SCHÜCO
 Techn. Beratung für ein Bauvorhaben

Name _____

Adresse _____

SCHÜCO FASSADEN

JANSEN



Elektrisch heizen-sicher zuverlässig warm



Anlagen für jeden
Einsatzbereich
projektiert und erstellt...

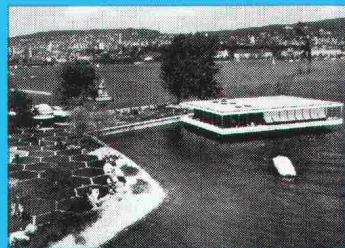
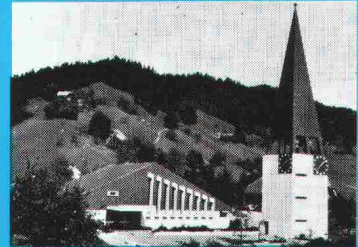

Star Unity AG
Fabrik elektrischer Apparate
8804 Au ZH, Tel. 01 780 84 84

Elektro-Heizanlagen

Star Unity, ein rein schweizerisches Unternehmen mit dem Ziel, umweltkonforme, energiefreundliche Heizanlagen herzustellen, befasst sich bereits seit 30 Jahren mit dem Bau von Elektro-Heizanlagen. Wir projektieren ein ausserordentlich breites und anpassungsfähiges Apparatespektrum. Ein Programm, mit dem wir in der Lage sind, jedes, auch Ihr Heizproblem optimal zu lösen.

Star Unity AG entwickelt nicht nur lufthygienisch, sondern wirkt auch bahnbrechend bei der Einführung der Wärmespeichergeräte. Wir reduzierten als erste Firma die Bautiefe der Speicher-

geräte dank verbesserter Isolation von 36 cm auf 25 cm. Mit der Entwicklung unseres TTC-Systems gelang bereits vor 4 Jahren das, was noch heute als sensationell gilt, nämlich der Bau eines Wärmespeichersystems von nur 15 cm Bautiefe. Das im Baukastenprinzip aufgebaute TTC-System erlaubt eine frei wählbare Dimensionierung von Mischheizkörpern.

Heute befassen wir uns, nebst der Fabrikation und dem Verkauf unserer bewährten Apparate, sehr intensiv mit der Einführung von energiesparenden Apparaten. Wir fabrizieren Systeme zur Substitution von Energie.