

Objekttyp: **Advertising**

Zeitschrift: **Schweizer Ingenieur und Architekt**

Band (Jahr): **101 (1983)**

Heft 4

PDF erstellt am: **24.09.2024**

### **Nutzungsbedingungen**

Die ETH-Bibliothek ist Anbieterin der digitalisierten Zeitschriften. Sie besitzt keine Urheberrechte an den Inhalten der Zeitschriften. Die Rechte liegen in der Regel bei den Herausgebern. Die auf der Plattform e-periodica veröffentlichten Dokumente stehen für nicht-kommerzielle Zwecke in Lehre und Forschung sowie für die private Nutzung frei zur Verfügung. Einzelne Dateien oder Ausdrucke aus diesem Angebot können zusammen mit diesen Nutzungsbedingungen und den korrekten Herkunftsbezeichnungen weitergegeben werden. Das Veröffentlichen von Bildern in Print- und Online-Publikationen ist nur mit vorheriger Genehmigung der Rechteinhaber erlaubt. Die systematische Speicherung von Teilen des elektronischen Angebots auf anderen Servern bedarf ebenfalls des schriftlichen Einverständnisses der Rechteinhaber.

### **Haftungsausschluss**

Alle Angaben erfolgen ohne Gewähr für Vollständigkeit oder Richtigkeit. Es wird keine Haftung übernommen für Schäden durch die Verwendung von Informationen aus diesem Online-Angebot oder durch das Fehlen von Informationen. Dies gilt auch für Inhalte Dritter, die über dieses Angebot zugänglich sind.

# SIPOREX<sup>®</sup>

## das Fassaden-System

# PLUS

### Siporex Mauerwerk

- Für Ein- und Mehrfamilienhäuser bis zu 4 Geschossen
- Hervorragende Wärmeisolation und angenehmes Raumklima
- Wirtschaftliche Bauweise
- Bemessung nach SIA-Norm 177
- Dübel für jede Art Befestigung
- Beratung für Ingenieur, Architekt und Bauunternehmer



1 Gemauert als monolithisches, homogenes Mauerwerk erfüllt SIPOREXplus die höchsten Ansprüche von Architekt und Bauherr in Bezug auf Wirtschaftlichkeit, Wärmedämmung, Dampfdiffusion und Raumklima. Ein massives SIPOREXplus-Mauerwerk der Qualität GL weist bei einer Wandstärke von 35 cm und einem Feuchtigkeitsgehalt von 5 Gew.-% einen k-Wert von 0,24 W/m<sup>2</sup>K auf. Die grossformatigen Steine gewährleisten einen raschen Baufortschritt und niedrige Erstellungskosten. SIPOREXplus, das Schweizer Qualitätsprodukt, wird in Estavayer-le-Lac hergestellt.



2 Armiert mit der SIPOREX-Stahlarmierung MURFOR = hohe Gebrauchssicherheit.



3 Verputzt mit dem SIPOREX-Grund- und Deckputz LAMIT = schlagregendicht und atmungsaktiv.

Zürcher Ziegeleien  
Giesshübelstr. 40  
Postfach, 8021 Zürich  
Tel. 01/35 93 30

J. Schmidheiny + Co. AG  
St.-Leonhard-Str. 32  
Postfach, 9001 St. Gallen  
Tel. 071/22 32 62

Baustoffe AG Chur  
Pulvermühlestr. 81  
Postfach, 7001 Chur  
Tel. 081/24 46 46

Hard AG Volketswil  
8604 Volketswil  
Tel. 01/945 45 41

Sergio Merotto  
6951 Lugaggia  
Tel. 091/91 34 32

BTR-Prebeton AG  
Eymattstr. 71, 3027 Bern  
Tel. 031/563301



# ZZ

## ZÜRCHER ZIEGELEIEN

Der schraubbare Armierungsstahl

# Swiss Gewi



Fe 500/600

Schrauben  
Armieren  
Kuppeln  
Verankern  
Anschliessen  
Befestigen

Verbinden  
Abspannen  
Verhängen  
Sanieren  
Verstärken  
Erweitern

Ø 16 mm  
Ø 20 mm  
Ø 25 mm  
Ø 28 mm  
Ø 32 mm  
Ø 40 mm  
Ø 50 mm

Gewi-Muffenstoss, halbseitig einbetoniert

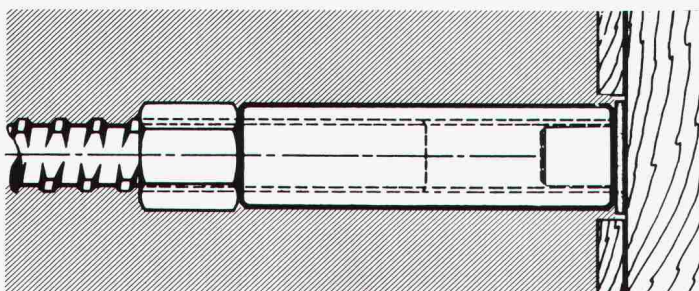

Gewi-Muffenstoss



Gewi-Endverankerung

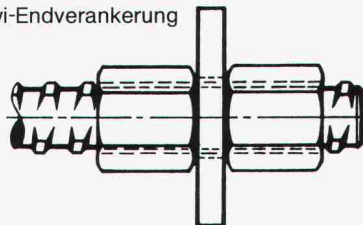

Gewi-Anschluss im Stahlbau

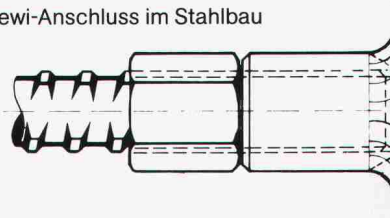

**SpannStahl AG**  
Dywidag-Technik

8340 Hinwil/ZH Telefon 01/937 10 20

Unser Stand  
an der SWISS BAU 83  
Halle 51, Stand 655

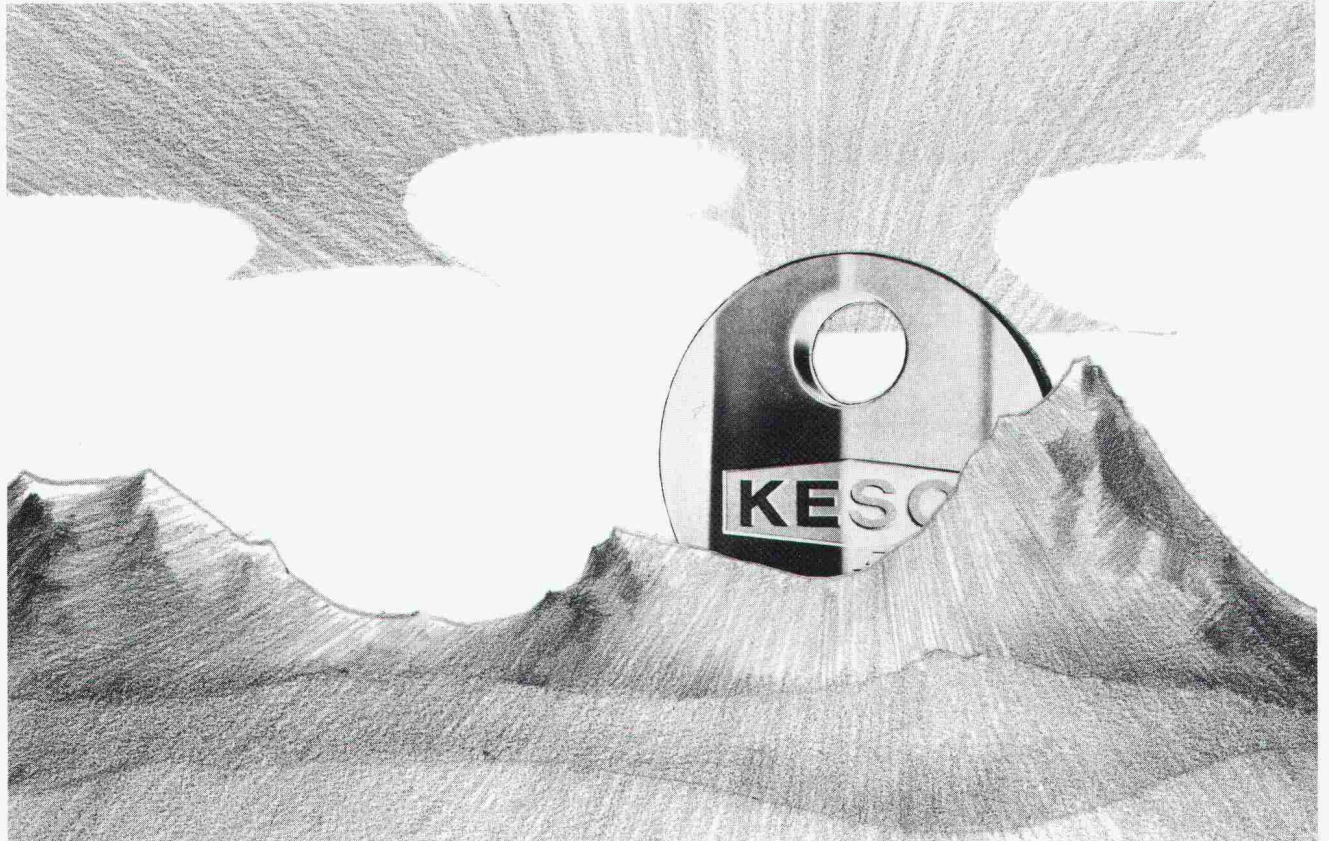

# So sicher, wie die Sonne am Morgen aufgeht — KESO-Sicherheits-Schliess-Systeme

Es gibt Dinge auf dieser Welt, die einfach sicher sind. Und es gibt Dinge, die unser Leben sicherer machen. Wie KESO. Denn wir konzentrieren uns ausschliesslich darauf, Schliess-Systeme immer noch perfekter, immer noch sicherer zu machen.

So ist es auch nicht erstaunlich, dass sich KESO-Schliess-Systeme in allen befugten Fachkreisen einen sicheren Ruf erworben haben. Und von allen unbefugten Fachkreisen lieber gemieden werden.

Am besten, Sie informieren sich genauer über unsere Schliess-Systeme und unsere Service-Leistungen. Nur so ist es Ihnen möglich, für Ihre Sicherheit auch wirklich etwas zu tun.



KESO-Schlüssel sind patentiert und registriert ∇∇ und dürfen nicht kopiert werden.

**SWISSBAU BASEL**  
Halle 13, Stand 363

**KESO AG**  
Präzisionsschlossfabrik  
Untere Schwandenstr. 22  
8805 Richterswil  
Tel. 01/784 3351



## COUPON

Bitte senden Sie mir Unterlagen über:

- die KESO-Sicherheits-Schliess-Systeme
- KESO-System 1000 / 2000 / 3000
- Ich wünsche einen Berater-Besuch
- Bitte um Ihren Anruf

\_\_\_\_\_

Name \_\_\_\_\_

Adresse \_\_\_\_\_

Einsenden an:  
KESO AG, 8805 Richterswil

SIA

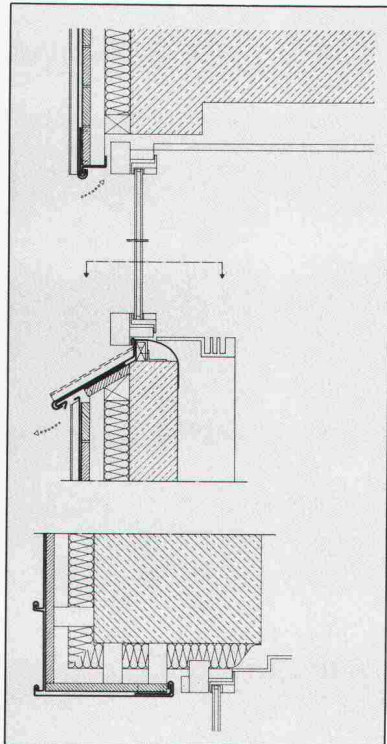
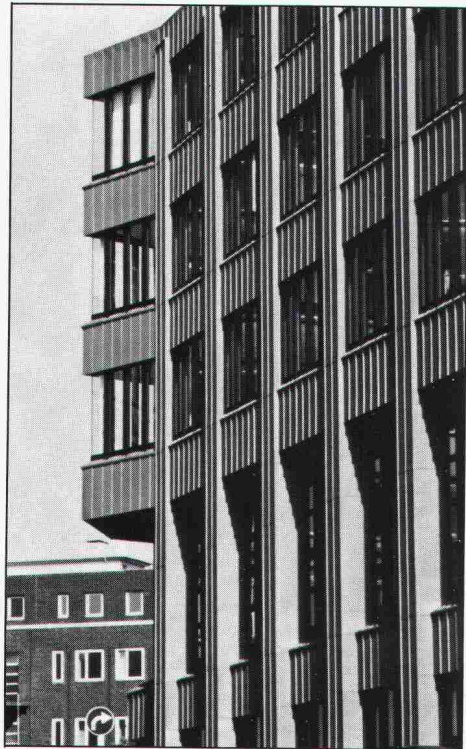

# WERKSTOFF +DETAIL



Commerzbank in Essen: Sanierung und Erweiterung durch einen Neubau unter Berücksichtigung des Altbaubestandes in unmittelbarer Nachbarschaft. Die gegliederte Fassade ist geprägt durch die Fensterelemente und die die Senkrechte betonenden Lisenen. Die Unterkonstruktion bildet eine hinterlüftete Holzschalung, feuerhemmend imprägniert. Der ausgewählte Werkstoff für die Fassadenbekleidung hatte die Forderung nach Langzeitschutz, farblicher Harmonie mit der architektonischen Gestaltung, gepaart mit guter handwerklicher Verarbeitbarkeit zu erfüllen. Verwendet wurde RHEINZINK® mit einer vorbehandelten Oberfläche, die bereits im Einbauzustand die sich an der Atmosphäre bildende angenehme graublau Patina zeigt.  
Entwurf: Prof. Kammerer + Belz + Partner, 7000 Stuttgart.  
Objektleitung: Planunion, 4300 Essen.

## Verkauf und Beratung für die Schweiz

**Halbfabrikate:**  
**K. Ott-Morbeck**

Büro CH-5034 Suhr, Tramstrasse 73  
Tel. 064 31 61 51 · Telex 98 2194 kom ch  
Büro CH-5453 Remetschwil,  
Sennhofstrasse 36 · Tel. 056 96 45 16

## Tafel- und Bandmaterial:

**Schubarth + Co AG**

CH-4002 Basel, Lange Gasse 90  
Tel. 061 238484 · Telex 62164/62548

## RHEINZINK GMBH

D-4354 Datteln, Postfach 1452  
Tel. (023 63) 605-1, FS 829 787

RHEINZINK auf der SWISSBAU: Halle 31, Stand 145

# SCHICHTEX

## ISOLIERBAUSTOFFE

### Kälte Wärme Lärm

Im **Industrie-, Wohn- und Sporthallenbau** und in der **Altbausanierung.**



**Bau + Industriebedarf AG**

4104 Oberwil/BL Tel. 061 30 40 30

**BARTEX**  
**SPANDECKEN**  
gegen  
saubere und  
trockene Montage  
in Alt- und  
Neubauten

**Swissbau 83**  
1.-6.2.83  
Halle 31  
Stand 239



## HOLZVERBINDER

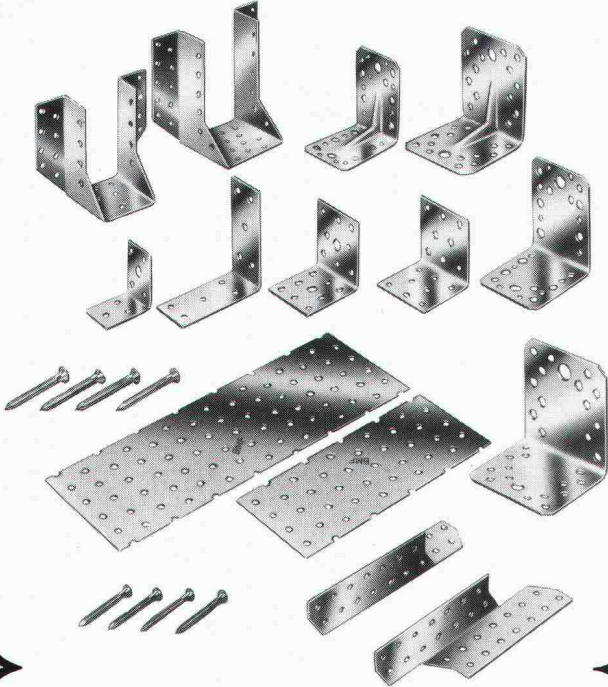

### BMF-KNAGGEN

Die feuerverzinkten BMF-KNAGGEN gibt es in folgenden Größen: Typ 210, Typ 170, Typ 130, Typ 90

Die BMF-Knaggen eignen sich besonders für die Sicherung kippgefährdeter Pfetten gegen Abheben und Kippen auf geneigten Dachkonstruktionen.

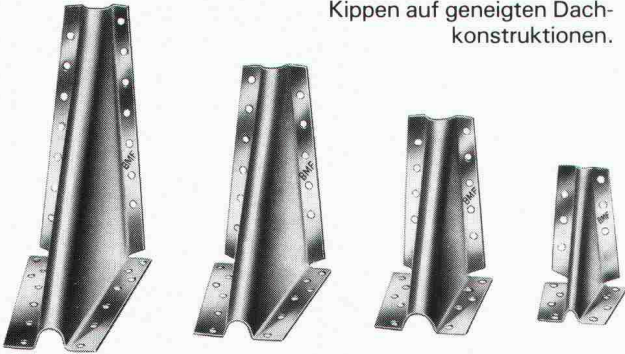

## Fa. HELLMÜLLER & ZINGG AG

9242 OBERUZWIL  
TEL.: (073) 515051/52

5/82

Wenn Sie sich für ein Cheminée entscheiden, dann sicher doch für eines,

~~das optimal funktioniert,~~

~~wenig Brennmaterial verbraucht und~~

~~so gestaltet ist, wie Sie es sich schon immer gewünscht haben.~~

**BURGER SUPERFIRE**  
– ein Cheminée-System, das heizt, spart und aussieht.

**Wir treten den Beweis gerne an:**

**SWISSBAU**, Basel  
1.-6.2. 1983

Halle 26, Stand Nr. 26.447 und  
Freigelände, Stand Nr. 10.003



Kaminbau Burger's Söhne  
3174 Thörishaus BE  
Telefon 031 88 05 41

POLYCONSULT AG

Wärmeschutz - Lärmabsorption  
 Feuchtigkeitshaushalt - Brandschutz

**Durisol**, der zementgebundene  
 Holzbaustoff löst Ihre Probleme!

Besuchen Sie uns, fragen Sie uns!

**SWISS  
 BAU 83**

Halle 31, Stand 355

**Durisol** Durisol Villmergen AG  
 Villmergen (057) 21 12 81

**FR-200 für  
 kleinere Flächen**



Arbeitsbreite 20 cm

Schlagende und kratzende Lamellen bearbeiten die Oberfläche wirkungsvoll...

**Reinigen:** Betonböden, Garagen, Straßen, Flugpisten: von Öl, Schmutz, Markierungsfarben und Gummirückständen.

**Abschlagen:** von Überzügen und Farbschichten, störenden Überzähnen, Verkrustungen und Unebenheiten.

**Aufrauen:** für bessere Haftung von neuen Überzügen, z. B. auf Industrieböden und in Garagen.

- verblüffende Tagesleistungen
- die Arbeitstrommeln – mit verschiedenartigen Werkzeugen bestückbar – sind leicht auszuwechseln; Arbeitstiefe einstellbar
- robuste Bauweise – einfache Bedienung – geringe Wartung
- mit Benzin-, Elektro- oder Dieselmotoren lieferbar

**FR-300 für  
 mittelgrosse Flächen**



Arbeitsbreite 30 cm

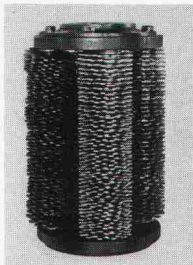

Strahlenlamellen: zum Entfernen von Farben.

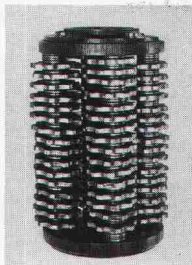

Hartmetall-Lamellen: zum Aufrauen und zum Entfernen von Farben, Überzähnen usw.



Spezielle Fräserlamellen für die Entfernung von Thermoplastmarkierungen.

Beratung,  
 Verkauf, Service.

Verlangen Sie  
 eine kostenlose,  
 unverbindliche  
 Vorführung.

**rasta**®

Rastawerk AG  
 3280 Murten  
 ☎ 037 72 11 21  
 Telex 942 018

# isolit Kamin

Das bewährte keramische Kamin für alle Öl-, Gas-, Holz- und Kohlefeuerungen, Cheminées und Einzelöfen.

Wir beraten Sie unverbindlich, wie mit dem Isolit-Kamin und einem modernen Heizkessel mit niedriger Abgastemperatur Energie gespart werden kann.

Die genaue Kaminberechnung wird von uns kostenlos durchgeführt.

Viele Baumaterialhändler führen unsere Isolit-Kaminelemente am Lager.

SWISSBAU 83, Halle 26, Stand 431

## Kamin-Werk Allschwil

4123 Allschwil 1 Telefon 061 630552

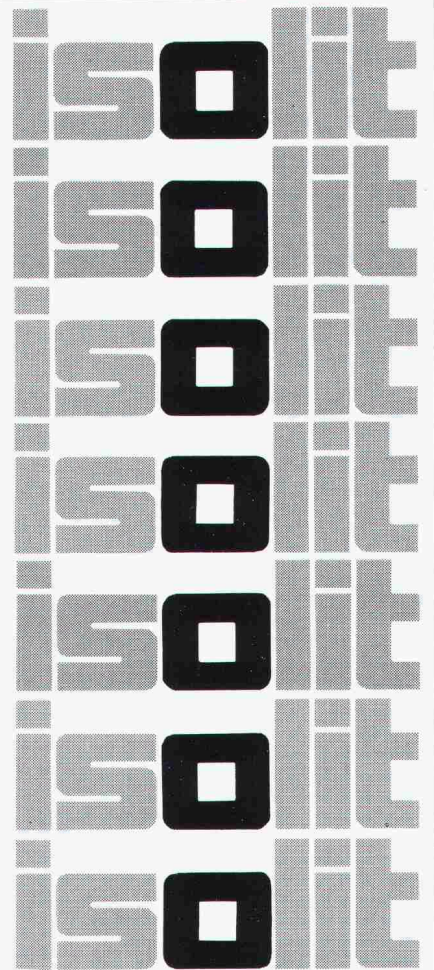

# Alles unter einem Dach\*

Das Dach: Symbol für Dauerhaftigkeit und Wohnlichkeit. Doch führen wir unter unserem Firmendach nicht nur Materialien für das Dach, sondern für das ganze Haus.

Backsteine, Sichtbacksteine, preTon® Wandelemente, Tondachziegel, Betonziegel, Flachbedachungsmaterialien, Tonbodenplatten, KelAir®Cheminée, Plewa®Kamine, Ergänzungsprodukte.

Unsere ausgewiesenen Fachleute beraten Sie gerne.

### Keller AG Ziegeleien

CH-8422 Pfungen ZH  
052 / 3110 21  
Telex 76464



SWISSBAU 83 Halle 24  
Stand 441



\*Also: Bei Keller alles unter einem Dach, was unter und aufs Dach gehört!



## Seminar

### Umnutzung von Bauwerken und Konsequenzen zur Revitalisierung

Jeweils Dienstag,  
1., 8., 15. und 22. März 1983, 09.00–17.00 Uhr  
im Hotel Holiday Inn in Regensdorf-Zürich

#### Seminarinhalt

- Industriebau
- Ländliche Gebäudevolumen (Bauernhäuser, Scheunen)
- Bauten im städtischen Kontext
- Ausbau von Leervolumen in städtischen Kerngebieten (Estrich, Lager- und Kellerräume)

## Seminar

### Klimagerechte und energiesparende Architektur

Dienstag, 19. April 1983, 09.00–16.45 Uhr in der  
Eidgenössischen Technischen Hochschule, Zürich

#### Seminarinhalt

- Allgemeiner Überblick über das Thema
- Beispiele und Möglichkeiten - privater Wohnungsbau
- Beispiele und Möglichkeiten - öffentliche Hand

Verlangen Sie bitte das ausführliche Detailprogramm

#### COUPON

Bitte senden Sie mir das Detailprogramm

- Seminar «Umnutzung von Bauwerken und Konsequenzen zur Revitalisierung», März 1983, Regensdorf-Zürich
- Seminar «Klimagerechte und energiesparende Architektur», 19. April 1983, Zürich

Name/Vorname: \_\_\_\_\_

Adresse: \_\_\_\_\_

Einsenden an IFIA, Postfach 6383, 8023 Zürich

# IFIA

Institut für Fortbildung  
der Ingenieure und Architekten  
Weinbergstrasse 41, Postfach 6383, 8023 Zürich, Tel. 01 / 47 37 97

# LONGYEAR zum Betonsägen und Betonbohren

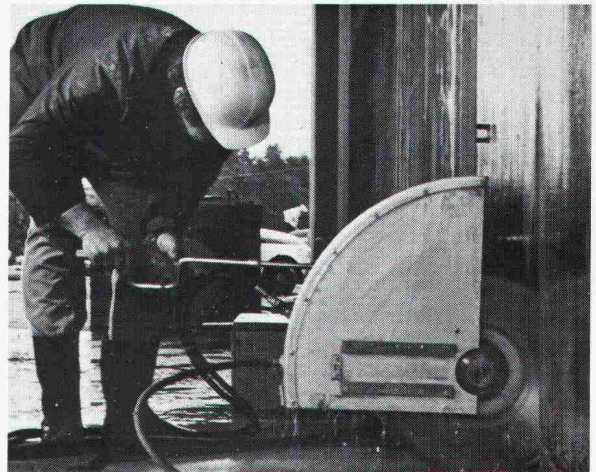

#### Wandsäge

Mit der hydraulischen Diamant-Wandsäge lässt sich Eisenbeton (z. B. Türen, Fenster, Liftschächte, Maschinenfundamente usw.) bis zu 44 cm Dicke staub- und erschütterungsfrei und kantenscharf durchschneiden. Gewicht des Schneidkopfs nur 46 kg, des Hydraulikaggregats (auf luftbereiften Rädern) 200 kg.

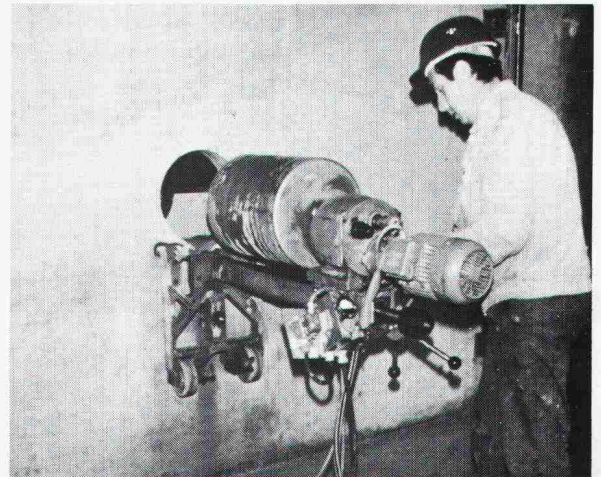

#### Kernbohrgeräte

Handliche Einmann-Kernbohrgeräte mit Elektro- oder Hydromotor für Bohrungen bis  $\varnothing$  500 mm, die angedübelt oder mit einer Vakuumfesthaltevorrichtung (bis  $\varnothing$  122 mm) oder mit Verspannvorrichtungen eingesetzt werden können. Preisgünstige Diamant-Bohrkronen für jedes Fabrikat.

## Robert Aebi

Robert Aebi AG  
Uraniastrasse 31/33  
8023 Zürich  
Tel. 01/2110970

Arbedo 092/291761  
Landquart 081/512542  
Renens 021/344212  
Zollikofen 031/574141

SWISSBAU 83, Halle 6, Stand 321

# Ernst & Sohn

## Beton-Kalender 1983

mit neuesten Informationen über:

– **Massive Platten**

Diesmal enthält der BK eine Zusammenstellung aller Plattentafeln, die in diesem Beitrag seit seinem erstmaligen Erscheinen veröffentlicht wurden.

– **Bemessung von Spannbetonbauteilen – einschließlich teilweiser Vorspannung**

Der geänderte Titel des Beitrages weist bereits darauf hin, daß erstmalig die Bemessung von Bauteilen mit teilweiser Vorspannung behandelt wird.

– **Bestimmungen anderer Länder**

Hier wird der betontechnologische Teil der niederländischen Stahlbetonbestimmungen in deutscher Übersetzung vorgestellt.

– **Bauphysik**

Auf den Gebieten des Schall-, Wärme- und Feuchteschutzes wird der Leser mit den neuesten Vorschriften und Entwicklungen bekannt gemacht.

– **Massivbrücken**

Der Autor gibt einen Überblick über die Weiterentwicklung des Massivbrückenbaues und berichtet auch über Richtlinien, Vorschriften und Erlasse, die seit letztmaligem Erscheinen seines Beitrages das Regelwerk verändert haben.

– **Bestimmungen**

- Neu:
- DIN 4227 Teil 6 – Vorspannung ohne Verbund
  - DIN 1075 – Betonbrücken
  - Richtlinien für Stahlverbundträger

72. Jahrgang 1983  
Teil I und II zusammen etwa 2000 Seiten, zahlreiche Bilder und Tabellen. DIN A 6.  
Kunststoffeinband DM 94,- ISBN 3-433-00942-2

Erscheinungstermin: Januar 1983

**Verlag Wilhelm Ernst & Sohn**  
Berlin München

2482

## Wasser-Zentralheizspeicher **elcalor**

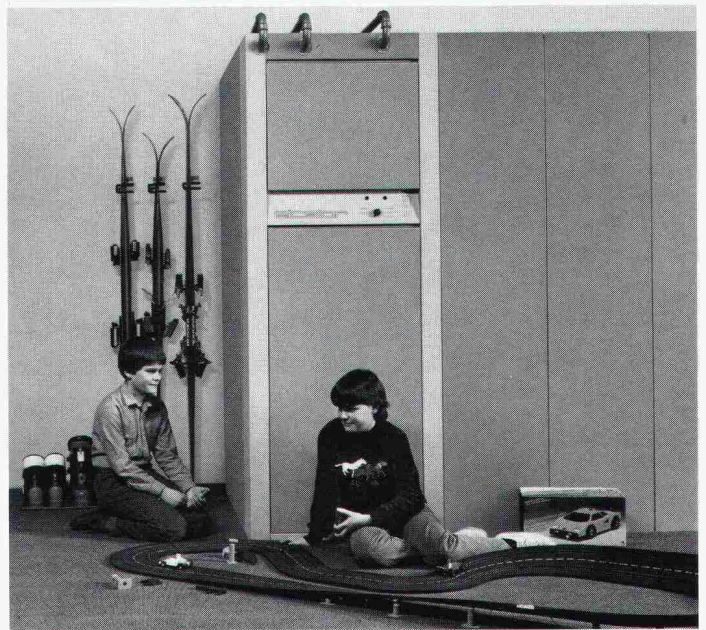

**Elektronische, zonenweise Temperaturanzeige für die optimale Zuschaltung der Alternativ-Energien.**

Die ideale Heizung für Ein- und Mehrfamilienhäuser, Alt- und Neubauten.

Überall leicht einbringbar dank Baukastenprinzip.

Freundliches, funktionelles Design.

Echte Schweizer Qualität.

■■■■■■■■■■ **COUPON** ■■■■■■■■■■

Senden Sie uns bitte Unterlagen über den **Wasser-Zentralheizspeicher**

Name \_\_\_\_\_

Adresse \_\_\_\_\_

PLZ/Ort \_\_\_\_\_ IA

Einsenden an: **ELCALOR-Infodienst, 5001 Aarau, 064-25 33 88**

**SWISSBAU Stand 315 / Halle 15**

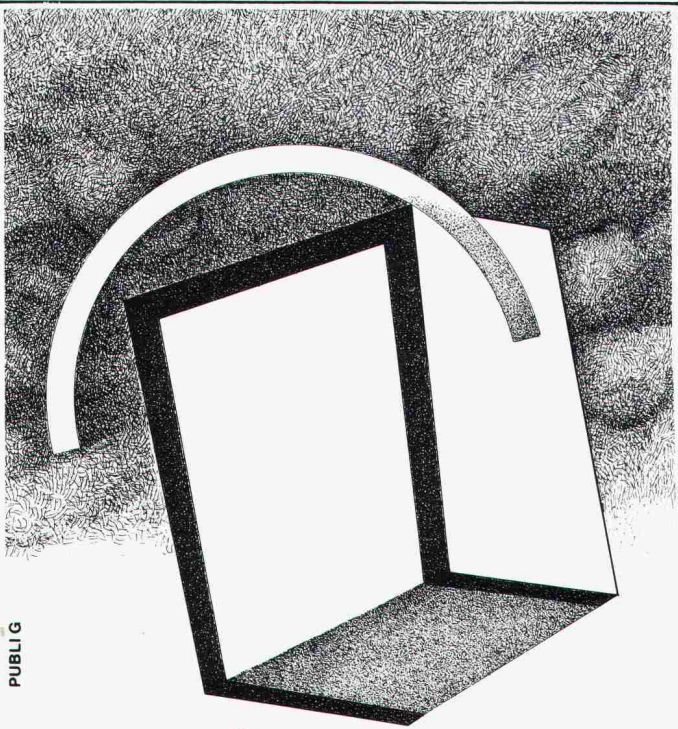

PUBLIC

# SALIEDUE

BOLOGNA-ITALIEN-MESSEGELÄNDE  
23.-27. MÄRZ 1983

## Frühjahrsbaumesse

- Ausstellung von Bauteilen und Bauelementen - Innenarchitektur - Städteausstattung**  
 Hängendecken - Mobile Trennwände - Innentrennwände - Fussboden - Verkleidungen - Feste Einrichtungen, Zubehöranlagen - Städteausstattungen.
- Ausstellung von Fenstern und Türen**  
 Fenster, Türen und verwandte Erzeugnisse - Fassaden, Bauelementen - Bauglas - Einfriedungen und Schutzsysteme.
- Ausstellung der Technologien für die Altbausanierung und Instandhaltung**  
 Verfahren zur Verstärkung von Fundament, Mauerwerk und Betonwerk - Dämmungsverfahren - Oberflächenbehandlung - Erzeugnisse und Geräte für die Wartung.
- Ausstellung von Sport- und Freizeitanlagen**  
 Vollständige Sportanlagen - Mehrzwecksporthallen - Bedachungen - Pisten und Bodenbeläge - Schwimmanlagen - Beleuchtungsanlagen - Umkleieräume und Duschen - Tribünen.
- Ausstellung der Technologien und Systeme für Fenster und Türen**  
 Zubehör - Halbfertigteile - Maschinen für die Herstellung - Systeme für Fenster und Türen - Oberflächenbehandlung - Verglasung.

Informationen:

**SALIEDUE**

Via Mascheroni 19  
20145 Milano (Italien)  
Tel. 02/487212-487875  
Telex 334690 Filisma

# FENSTER

... in Tannenzholz natur

- kurzfristig ab Lager lieferbar
- preisgünstig fertig behandelt
- für Neu- und Umbauten, Keller, Garagen, Gartenhäuser, Stallungen

FENSTERFABRIK  
GASSER AG  
6110 WOLHUSEN

041 - 71 12 28



direkt ab Fabrik

## Haus & Garten wetterfreundlich naturbezogen

gestalten mit dauerhaften Bauteilen  
aus farbigem Beton

**SWISS  
BAU83**

1. - 6. Februar 1983  
Halle 51, Stand Nr. 451 + 455

COMOLLI AG Baustoffwerke  
5620 Bremgarten Telefon 057 331414

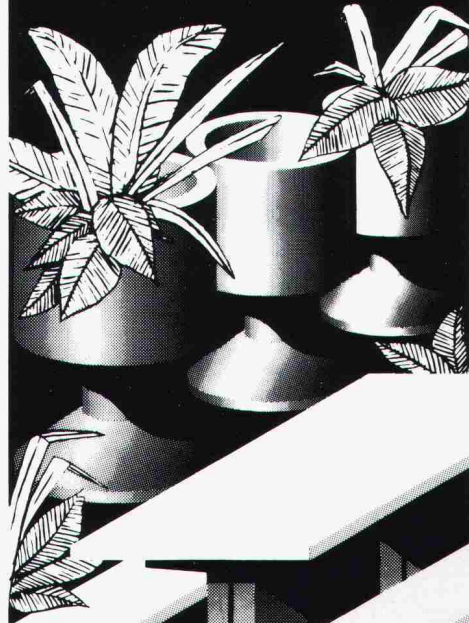

**COMOLLI**

Die Pensionskasse SIA STV BSA FSAI - eine

# Alter- native

für Ihre Personalvorsorge!

Bitte informieren Sie mich weiter:

Name: \_\_\_\_\_

Ort: \_\_\_\_\_

Strasse: \_\_\_\_\_

PLZ: \_\_\_\_\_

● **Das Ziel:**  
die lückenlose Alters-, Hinterbliebenen- und Invalidenvorsorge für die Angehörigen der technischen Vereine durch eine Selbsthilfeorganisation mit Selbstverwaltung (paritätische Zusammensetzung des Stiftungsrates aus angeschlossenen Arbeitgebern und Angestellten).

● **Die Vorteile:**  
eine Rentenversicherung (Alters-, Invaliden-, Witwen-, Kinderrenten) mit Kapitalwahlmöglichkeit im Alter (10 Jahresrenten garantiert). Erstaunliche Leistungsunterschiede zu andern Vorsorgemöglichkeiten.

● **Die Sicherheit:**  
ist garantiert durch den versicherungstechnischen Aufbau und laufende Beratung durch neutrale Experten; durch die Rückversicherung sowie dank der Geschäftsführung und Anlage der Vorsorgemittel durch eine der grössten und angesehensten Treuhandgesellschaften der Schweiz mit Spezialisten auf allen Gebieten.



Verlangen Sie weitere Informationen bei:

Pensionskasse SIA STV BSA FSAI, Schauplatzgasse 21, Postfach 2613, 3001 Bern, Tel. 031/22 03 82

Besuchen  
Sie uns  
an der  
Stand 161, Halle 11  
**SUISS  
BAU83**

## **gabotherm**<sup>®</sup> von THYSSEN

### Das neue Fussboden- Heizungssystem mit der rationellen Verlegetechnik

▶▶▶ **senkt Ihre Montagekosten!**

## Nur 2 Arbeitsgänge!



**1. Platten auslegen**

Platten mit integrierter Wärmeisolation, Trittschalldämmung, Feuchtigkeitssperre und Rohralterung



**2. Rohre verlegen**

GABOTHERM-Rohre nach Ihrer Wahl aus: Polypropylen, Polybuten oder vernetztem Polyethylen

## **Procalor**

Morgartenstrasse 30, 8036 Zürich  
Telefon 01/242 79 40

**Info-Coupon**

SIA 83

Verlangen Sie detaillierte Unterlagen über das GABOTHERM-Fussbodenheizungs-System!

Name: \_\_\_\_\_

Adresse: \_\_\_\_\_

PLZ/Ort: \_\_\_\_\_



## reposit ... immer eine Länge voraus fugenlose Bodenbeläge auf Epoxidharzbasis

für: alle industriellen Bauten – Zivilschutzanlagen – Garagen – Labors  
– Garderoben – Schulhäuser – öffentliche Bauten usw.

- Mörtelbeläge – Giessbeläge – Versiegelungen – Imprägnierungen auf Unterlagen aus:
  - Beton – Steinholz – Asphalt
- Reposit für:
- Neubauten – Umbauten – Renovationen

### REPOXIT AG

Pflanzschulstrasse 28 8403 Winterthur Telefon 052 - 29 79 05

## Arconda-Bogenpflaster

ARCONDA – das naturale Bogenpflaster aus Betonsteinen, bei dem mit 3 Steinelementen die optische Wirkung einer Vielzahl von Einzelsteinen verschiedener Grösse erreicht wird.

**Tschümperlin – Ihr Spezialist – für Pflaster- und Verbundsteine!**

### A. Tschümperlin AG

Telefon 042-33 34 44  
Neuhof  
6340 Baar-Zug

**Besuchen Sie uns  
an der SWISSBAU 83  
Halle 51, Stand 555**

SWISS  
BAU 83

1. – 6. Februar

## Neuheiten

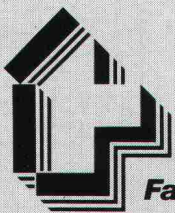

Schweizer  
Qualitäts-  
Faserplatten

**für energie- und  
kostensparendes  
Bauen**

Wärmeschutz. Schallschutz.  
Brandschutz. Für Böden, Wände,  
Decken und Dächer.

**pavatex**®

Pavatex AG, 6330 Cham  
**Halle 23, Stand 561**

## Colorpan- Fassadenplatten und -profile. <sup>NEU!</sup> Natürlicher

Baustoff – natürliche Schönheit:

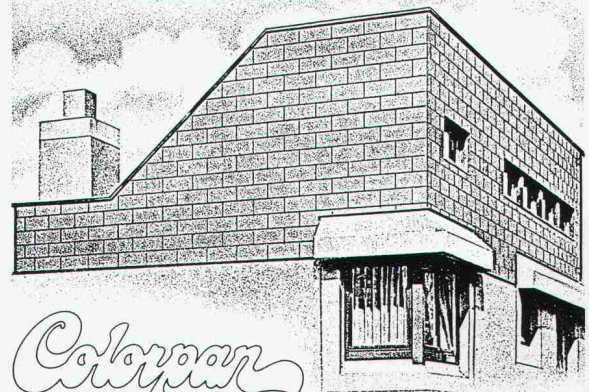

*Colorpan*  
zieht Häuser an

Colorpan ist der zeitgemäße Baustoff auf der natürlichen Basis von Holz.

Colorpan setzt im Trend zum natürlichen Bau- und Lebensstil neue Akzente – beim Neubau, bei Renovierung und Sanierung, bei der Isolierung von Außenfronten.

Verlangen Sie Unterlagen!

**Werzalit Verkaufs AG,  
8370 Sirnach**

Tel. 073 / 26 37 66

Name: \_\_\_\_\_

Strasse: \_\_\_\_\_

PLZ, Ort: \_\_\_\_\_

Gewusst wie . . .  
Wärme  
und Behaglichkeit,  
die aus dem  
Fussboden kommt!

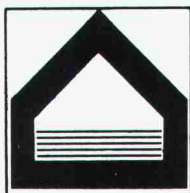

WOHNÄÄUME

**1.**

Die elektrische  
Fussboden-  
Speicherheizung

**confotherm®**

ist preisgünstig und wirtschaftlich

- tiefe Investitionskosten
- keine Unterhaltsarbeiten
- kein zusätzlicher Raum

ist komfortabel

- architektonisch problemlos, platzsparend, keine sichtbaren Heizkörper
- Niedertemperatur-Strahlungsheizung

ist sicher

- langjährige Erfahrung
- über 2000 Anlagen in Betrieb

**2.**

Die Computer-Steuerung  
mit programmierbaren  
Gebäudedaten, die Ihre  
Heizkosten optimiert

**digitherm®**

- Energieeinsparnis von 20-40%
- Einstellgenauigkeit 0.1° C
- Einfache Bedienung
- Digitale Anzeige der Daten
- Berechnung des Energiebedarfs
- Batteriebetrieb bei Netzausfall
- Diagnose- und Sicherheits-Einrichtung



Dätwyler AG  
Schweizerische Kabel-,  
Gummi- und Kunststoffwerke  
CH - 6460 Altdorf  
Telefon 044 - 4 11 22

Beratung, Projektierung, Ausführung und Verkauf durch unsere Franchise-Partner: Affentranger Wärme, Luzern 041 - 23 17 17 - BBC-Rollar AG, Schlieren 01 - 730 79 00 - A. Chaillet SA, Lausanne 021 - 22 33 43 - Electric AG, Brugg 056 - 41 47 22 - Fischer Electric, Biel 032 - 41 28 04 - Hubacher Systec AG, Gossau 071 - 85 88 80 - Protec Handels AG, Zürich 01 - 35 72 74 / 35 01 11 - Elektro Winkler & Cie. AG, Glattbrugg 01 - 810 40 40.

# Dach- und Wandsysteme

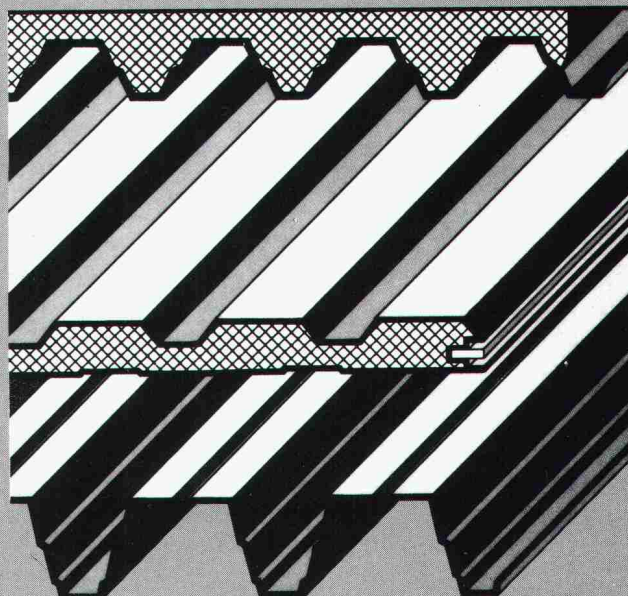

Thyssen-Thermowand®  
Thyssen-Trapezprofile  
Thyssen-Kassette  
Thyssen-Egi®-Dämmstoffe  
Kaiser-Alu-Kal-Zip®  
Kaiser-Alu-Profilbleche

Swissbau 1983:  
Halle 24, Stand 431

**KOENIG**  
**Bauelemente**  
Dr. Ing. Koenig AG, 8953 Dietikon, Tel. 01/740 26 61  
Generalvertretungen der Thyssen-Bausysteme  
und Kaiser-Aluminium-Europe Inc.

Senden  
Sie uns  
folgende  
Dokumentationen

- Thermowand
- Trapezprofile
- Kassette
- Kal-Zip
- Alu-Profilbleche
- Egi-Dämmstoffe

Firma \_\_\_\_\_

z.Hd.v. \_\_\_\_\_

Adresse \_\_\_\_\_

Bauelemente H4d

## Neu an der Swissbau 83

Schiebewände, Schiebetüren,  
Faltwände, Falttüren und  
versetzbare Trennwände,  
die völlig neue Massstäbe  
bei der Schallhemmung setzen!  
Anfertigung nach Mass,  
in jeder Ausführung!

Informieren Sie sich über das  
neue KS HAWA-acustica Programm!  
Stand Nr. 475, Halle 15



### KURT SCHNEEBELI AG

Möbelwerkstätte und Inneneinrichtungen  
8913 Ottenbach/ZH, Tel. 01/7690285

# Dumbo

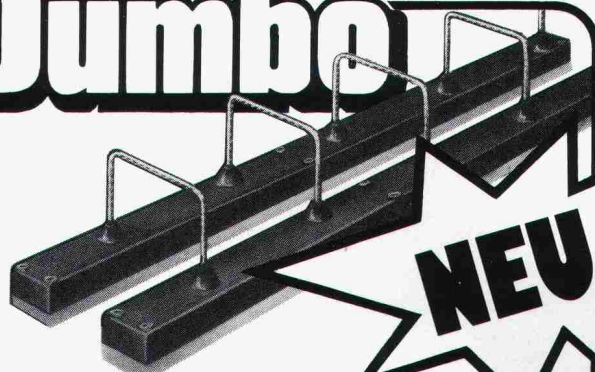

## NEU

## Armierungs- anschlüsse

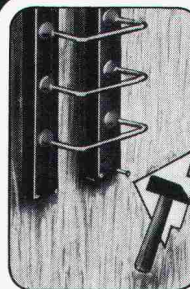

1. Element auf  
Schalung nageln

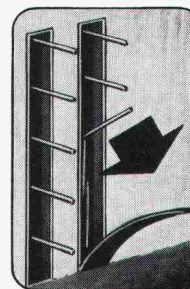

2. Ausschalen  
– Deckel entfernen  
– Eisen ausbiegen

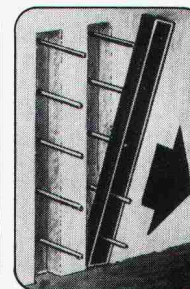

3. Kunststoffboxen  
entfernen – fertig

Betontechnik AG 6210 Sursee Tel. 045 - 21 53 33

**Gips-Union  
zeigt System-  
lösungen vom 1.-6. Februar  
täglich um 10.30,  
14.00 und 16.30 Uhr**

an der **SUWISS  
BAU 83** Halle 23,  
Stand 551

Alba-Wandsystem, Rigips-Leichtbausystem  
Perfecta-Holzwohle-Leichtbauplattensystem  
Lentolit-Putzsystem

**Rigips® Gips-  
Union**  
Die bessere  
Lösung

### Metallkonstruktion



Maschinensockel, Schutzvorrichtungen,  
Behälter, Kästen usw.

Blechwaren aus Eisen und allen Metallen

## USINE DECKER S.A.

Belleaux 4 — 2000 Neuchâtel — Tel. 038 / 24 55 44

# Conducta Conducta Conducta Conducta Conducta

## Conducta Raumzellen

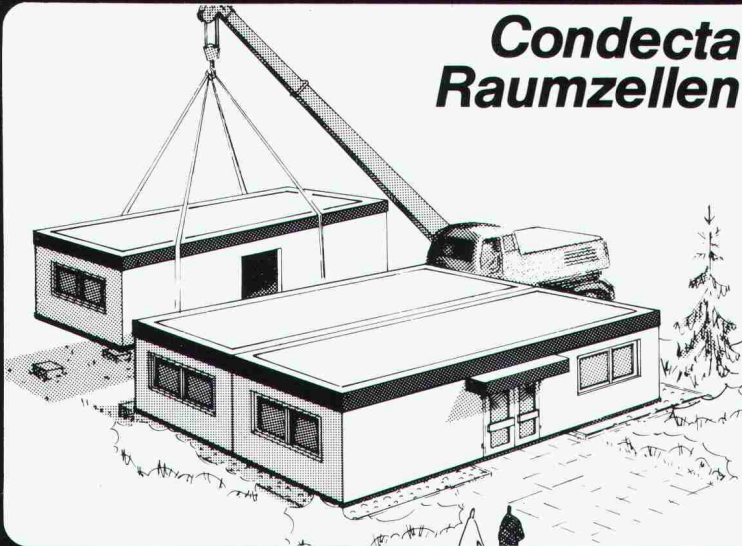

Die echte Alternative zum Festbau · schlüsselfertig · mobil · komplett versetzbar

Zur Einzelaufstellung sowie zur Erstellung beliebig großer Blockgebäude mit hoher Grundriß-Freizügigkeit.

als Bürogebäude, Betriebsgebäude, Labor, Kantine, Werkstatt, Portierhaus, Messehaus, Sportplatzgebäude, Kindergarten, Schulungsraum, Campingplatzanlage, Toilettenanlage

auf Industrieanlagen, Großbaustellen, Freizeitanlagen, Parkplätzen usw.

- kurzfristig realisierbar!
- auch als Anbau an bestehende Gebäude
- problemlos zu erweitern
- Aufstellung auf Punkt- oder Streifenfundamenten

Wir informieren Sie gerne ausführlich.

# Conducta Conducta Conducta Conducta Conducta

Fabrik für Baumaschinen und Baugeräte 8405 Winterthur 052/29 55 21 4665 Oftringen 062/41 46 73 7302 Landquart 081/51 53 33

# Miete

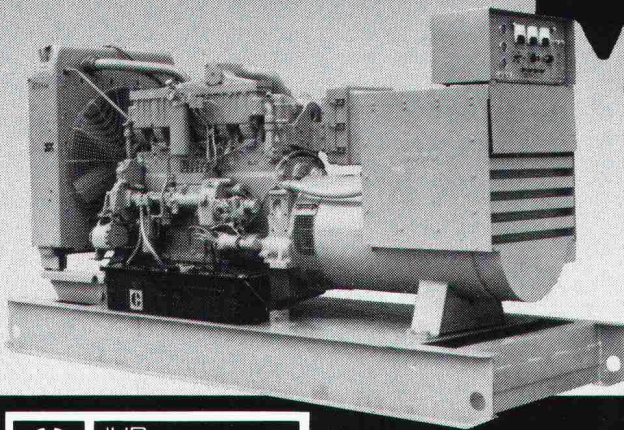

## CATERPILLAR/AMMANN Stromaggregate für temporäre Einsätze

- mobile und stationäre
- mit und ohne Notstromautomatik
- Leistungsbereich 60–450 KVA



Caterpillar, Cat und  sind Warenzeichen der Caterpillar Tractor Co.

## AMMANN

ULRICH AMMANN  
Baumaschinen AG  
CH-4900 Langenthal  
Tel. 063 29 61 61, Telex 68 385

# Der ganz neue HOB Cheminée-Warmlufteinsatz ist da!

Mit nochmals wesentlich verbesserter Heizleistung dank neuer Luftführung und neuem Rückwandprofil. Mit stufenlos verstellbarer Frischluftbeimischung. Mit Luftfilter. Mit neuem, geräuscharmem 4-Stufen-Ventilator.

Lässt bei der Planung volle gestalterische Freiheit. Ideal auch für den Einbau in bestehende Cheminéés.

Doppelwandiger Grauguss. Daher grosse Strahlungswärme und lange Lebensdauer. Kann sich auch bei grösster Hitze nie verziehen.

**Wichtig:** Der HOB Cheminée-Warmlufteinsatz ist jetzt auch in einer fixfertigen Normfeuerung aus Chamotte-Steinen lieferbar.

Neues Rückwandprofil mit senkrechten Rillen

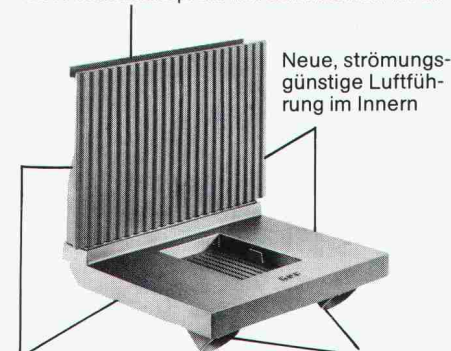

Neue, strömungsgünstige Luftführung im Innern

Boden und Rückwand aus doppelwandigem, formstabilem Guss

Schräge, einbaufreundliche Rohrstützen

An der SWISSBAU, Halle 15, Stand 15.271

### Info-Bon

Bitte senden Sie mir unverbindlich Unterlagen und Referenzen über den HOB Cheminée-Heizboden mit Rückwand.

Name: \_\_\_\_\_

Strasse: \_\_\_\_\_

PLZ/Ort: \_\_\_\_\_

Einsenden an: \_\_\_\_\_ SIA

## Hans Odermatt AG

 Ofen- und Cheminéebau  
4512 Bellach  
Telefon 065 38 36 46/47



# Willkommen bei K+W

an der Swissbau 83 vom 1.-6. Februar  
Halle 4 Stand 327

Wir zeigen aus unserem Verkaufsprogramm

- \* **Mächtle**<sup>®</sup>-Befestigungselemente
- \* **Cherry**<sup>®</sup>-Blindnieten
- \* **Maurerlob**-Kellen
- \* **Spannkraft**-Qualitätswerkzeuge
- HTA **Halfeneisen**<sup>®</sup>-Ankerschienen
- Lindapter**<sup>®</sup>-Verbindungselemente
- SPAX**<sup>®</sup>-Universalschrauben

\* Neu im K+W-Verkaufssortiment



**KIENER+WITTLIN AG BERN**  
3052 Zollikofen Telefon 031 86 11 11

## **norma**<sup>®</sup> BAUELEMENTE

### Stahlzargen und Türen

Wohnungstürelemente,  
Sicherheit und Lärmschutz.  
Reichhaltiges Angebot  
an Zargen und Türen.

### Leichtmetall- Brüstungs- und Fensterbänke

Leichtmetall-Brüstungs-  
und Fensterbänke,  
industrieeeloxiert, mattiert,  
farblos  
und nachverdichtet.  
Mit Abdeckfolie.

### Fensterelemente

mit isolierter Fensterzarge,  
Holzfenster, Klappläden,  
Rolläden, Lamellenstoren.

### Aussenzarge

für Fassadenrenovation

**Neu**

### Sanitäre Raum- anlagen WC-Trennwände Garderoben- schränke

Besuchen Sie uns  
an der SWISSBAU 83

Halle 13  
Stand 111

**Qualität lohnt sich immer!**

**norma**<sup>®</sup>  
BAUELEMENTE

**MEYER AG 6260 REIDEN**

062/8110 55

3604 Thun 033/36 67 24 8057 Zurich 01/40 13 34 4800 Zofingen 062/51 07 24

## **HVV** sicher verbinden

mit dem  
**Sparrenfuss  
Typ B**

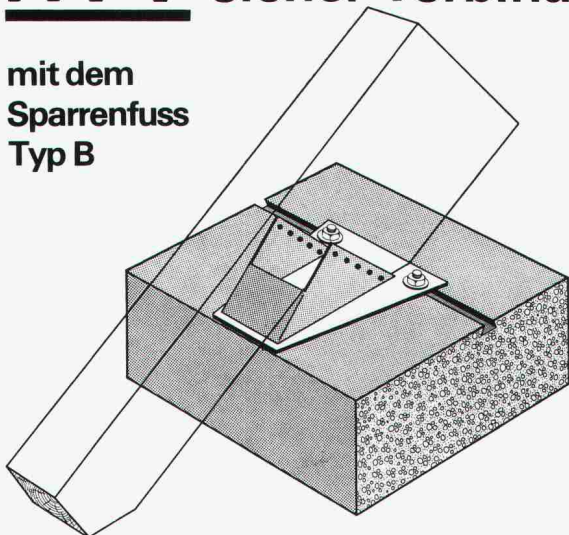

### **HOLZBAU - VERBINDER - VERTRIEB AG**

Postfach, 3415 Hasle-Rüegsau, ☎ 034/61 36 05, Telex 33288

HVV-Auslieferungslager:

Nordschweiz: Häring + Co AG, 4133 Pratteln, Tel. 061/81 71 81

Ostschweiz: SMW AG, 9500 Wil SG, Tel. 073/23 55 23

Suisse romande: Francis KURTH, 1350 Orbe, Tél. 024/41 30 19

**SWISS  
BAU83**

Halle 23  
Stand 661

1.-6. Februar 1983  
in den Hallen der Schweizer Mustermesse

**Rutz**

## frei- stehende Stahl- kamine

aus doppel-  
wandigem  
Chromnickel-  
stahl,  
geschweisst,  
EMPA-  
geprüft.

### **Rutz Kaminbau AG**

Postfach  
8153 Rümlang, Wibachstr. 3,

01/817 13 11

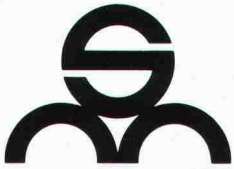

# Müller-Steinag Baustoff AG

- Werk 6221 Rickenbach LU  
Telefon 045 5126 26  
Telex 78364
- Werk 6362 Rozloch NW  
Telefon 041 6315 15  
Telex 72339
- Lager in Sihlbrugg und Zell LU

1. bis 6. Februar 1983

# SWISS BAU 83

## Halle 51 / 1. Stock Stand-Nr. 51.451

Ein Besuch unseres Standes  
lohnt sich!

**Die Rechnung stimmt:**

+ Qualität ✓  
+ Service ✓  
+ Preis ✓  
**= Müller-Steinag ✓**

Wir stellen eine grosse Palette  
von Gartenbau-Produkten aus.

Darunter folgende

## Neuheiten:

★ **Tegula:** der preiswerte Betonpflasterstein mit dem Aussehen eines Natur-Pflastersteines.

★ **WEGRO:** Ein Böschungsstein mit frappanten Vorteilen.

★ **ROZIT:** Spezialgehwegplatten ● a) Sandplatten, ● b) Strukturplatten-Pflasterstein, ● c) mit naturfarbigem Splitt in den Farben: Juragelb, Rosso-Verona, Verde-Alpi.

★ **Sechseck-Kombi:** Als Ergänzung zu den beliebten Sechseckplatten.

★ **Florwand II:** Mit dem neuen, grösseren Florwand-Element ist es möglich grössere Stützmauern zu bauen.

Beton ist natürlich,  
denn alle seine Komponenten sind steinigen Ursprungs.



Schwerstbefestigungen Fassadenverkleidungen Betonverbindungen

Für Sicherheit  
und Wirtschaftlichkeit.

## EF<sup>®</sup>-Befestigungstechnik

... Erfahrung und Fachwissen des  
EF-Beratungsdienstes helfen Ihnen, bei  
schwierigen Problemen wirtschaftliche Lösungen  
zu finden. Einfach anrufen – es lohnt sich!

SWISSBAU 83 – Halle 3 – Stand 287

## Egli Fischer Zürich

Egli, Fischer & Co AG, Abt. Befestigungstechnik  
Gotthardstrasse 6, 8022 Zürich, Telefon 01 202 02 93

Verkaufsbüro Genf:

18, rue Caroubiers, 1227 Carouge, Telefon 022 42 12 55

## HONEL – SYSTEME



- Fugendichtungen
- Fahrbahn-Übergangs-  
konstruktionen
- Auflager + Hebepressen
- Entwässerungs-Schächte
- Rinnen + Rohre +  
Kompensatoren
- Belags-Sickerwasser-  
ableiter
- Hohlraumschalungen
- Einstiegs-Türen + Luken  
in Bauwerke

für: Hoch-, Tief-, Brücken- und  
Wasserbau, etc.

Beratung – Ausführung –  
Montage-Service



heinz  
honegger ag

CH-8427 Rorbas ZH  
Tel. 01/865 1177 Telex 52844



**Kein Heizsystem kommt dem idealen Temperaturprofil näher als die Fussbodenflächenheizung. Kein Flächenheizungssystem hat soviel Erfahrung und kann mehr Sicherheit bieten als**

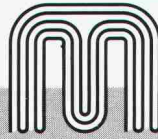

**MULTIBETON**

Generalvertretung Schweiz, Liechtenstein, Italien: **Gründler AG** 8205 Schaffhausen · 053 3 21 82

## Fertig-Garagen



FRISBA AG, 6275 Ballwil Telefon 041 / 89 16 66

**SWISSBAU: Halle 11, Stand 485**

**ENERGIE SPAREN mit modernen**

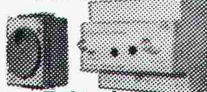

**Zeitschalter  
Zeitschalt-Uhren  
Dämmerungs-,  
Lichtwert- und  
Regelschalter**

Ein komplettes Programm. Unverbindliche Beratung über die Beste Anwendung in neuen und bestehenden Gebäuden. Rufen sie an:

**ANSON AG 01/461 40 80**  
8055 Zürich Friesenbergstr. 108

**ANSON (WR)  
Ventilator mit  
Wärme-  
rückgewinnung**



hoher Wirkungsgrad bis 65%, kein Vereisen im Winter. Einfach in Montage und Unterhalt. ANSON (WR) Ventilatoren von 300-15'000 m<sup>3</sup>/h. Ab Fr. 1490.-

Lüftungsfirmen und  
**ANSON AG 01/461 40 80**  
8055 Zürich Friesenbergstr. 108

**ANSON-Frico  
Luftvorhänge**



für alle Türöffnungen. Im Sommer kein Eindringen von Aussenluft, im Winter kein Heizverlust. Auch nachträglich leicht montierbar. ANSON-Frico Luftvorhänge, 2 kW, 220 V, ab Fr. 479.-  
Elektrofachgeschäfte +  
**ANSON AG 01/461 40 80**  
8055 Zürich Friesenbergstr. 108

**SCHLUSS MIT  
SOLCHEN  
PROBLEMEN!**

Allein in der Schweiz über 10 000mal erfolgreich im Einsatz:

## Crustex

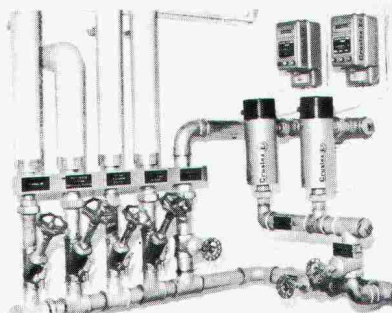

elektrophysikalische Kalk- und Korrosionsschutzanlagen

**Darum CRUSTEX:**

- geschmacklich und chemisch unverändertes, einwandfrei sauberes und gesundes Trinkwasser
- keine Chemikalien, daher äusserst umweltfreundlich
- kein Kesselstein, keine Korrosionen
- bis 10 Jahre Garantie
- kein Unterhalt, unbedeutende Betriebskosten
- keine Bewilligungspflicht

Verkauf in der Deutschschweiz  
**Gottlieb Naef, 8712 Stäfa**  
Telefon 01/9261617

Fabrikant:  
**Crustag, Postfach, 8023 Zürich**  
Telefon 01/2510816

- Wir wünschen unverbindliche Beratung  
 Senden Sie Dokumentation

- Wir interessieren uns auch für Ihren Clino-Feinfilter

Name \_\_\_\_\_ Strasse \_\_\_\_\_

Plz./Ort \_\_\_\_\_ Telefon \_\_\_\_\_ SIA

Coupon

# Wir ent- feuchten alles

und bieten  
**KNOW-HOW und Geräte zur  
Luftentfeuchtung Bau-Trocknung  
Druckluft-/Gas-Trocknung  
Trocknung in der Verfahrenstechnik**



DELTA-E Roland Ernst  
Zelgweg 25/Postfach 7  
CH-4142 Münchenstein 2  
Telefon 061 464004

Aussteller SWISSBAU 83, Halle 6, Stand 6.373/Halle 10, Sonderschau «Neuheiten»

# Pfister AG für Türen und Tore aller Art

**Türen in Stahl und Aluminium. falt-,  
Schiebe- und Hubtore mit oder ohne  
Motorantrieb. Eigenes technisches  
Büro.**

**Verlangen Sie unsere Dokumentation  
und Beratung.**

**Pfister AG**

**Torbau  
8575 Mauren  
072 44 20 20**

# Garagentor-Antriebe für den Privatwagen und den Jumbo.

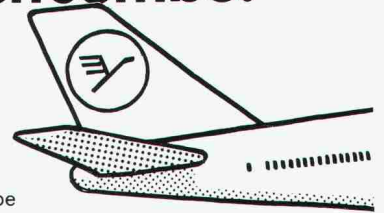

Seit über 20 Jahren macht Gilgen AG Antriebe für automatische Garagen, Personendurchgänge, Arealabschlüsse, Barrieren und vieles mehr.

Zum Beispiel für 6 riesige Hangartore auf dem Frankfurter Flughafen. Jedes einzelne 100 000 Kilogramm schwer. Ein Spezialauftrag, für den wir einen Antrieb in Linear-motoren-Technik entwickelt haben.

Und wenn seither die Jumbos immer problemlos in Ihre Garagen fahren, liegt das daran, dass wir alles immer ein bisschen besser bauen, als es eigentlich sein müsste.

Typisch schweizerisch eben.

Genauso zuverlässig ist auch unser Service. Rund um die Uhr - In der ganzen Schweiz.

Auf der SWISSBAU 83 können Sie sich jetzt von unserem Bekenntnis zur Qualität überzeugen. Dort zeigen wir Ihnen nicht nur den Frankfurter Hangartorantrieb, sondern auch Interessantes aus unserer breiten Produktpalette und die neuesten Entwicklungen auf dem Gebiet der Antriebstechnik.

**GILGEN**  
GILGEN AG CH-3150 SCHWARZENBURG  
TELEFON 031/93 11 33 TELEX 33 420 GILAG



## AUSSENWAND - DAEMMUNG MIT NATUERLICHEM MINERALPUTZ STABIL, DAUERHAFT, PREISGUENSTIG

- Das HECK-System ist, über die Rillung, in sich mechanisch verankert. Wegen des Stufenfalzes keine Wärmebrücken. Hohe Abreissfestigkeit und Dauerhaftigkeit.
- Als Deckputze sind alle üblichen Putze und Farbstriche möglich, insbesondere mineralische wie z.B. Kellenwurf, Klosterputz, Sgraffito usw. Der Silikatfertigputz wird bis zu mittleren Farbtönen geliefert.
- Die Dämmplatten sind bis 200mm dick, dadurch k-Werte bis ca. 0,20 W/m<sup>2</sup> K.
- Dämmplatten aus Hartschaum oder natürlichem Kork.
- Preisgünstig durch kunststofffreie Beschichtungsmassen.
- Besonders atmungsaktiv; verrottungs- und witterungsbeständig; erhöht feuerfest.
- Ideal sowohl für Alt- als auch Neubau.

### NORM - AUFBAU

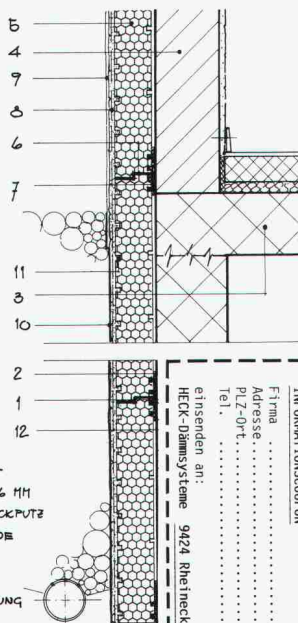

- |                     |   |
|---------------------|---|
| 1 BETONBODENPLATE   | 8 HECK-ARMIERUNGS-<br>BESCHICHTUNG 3-6 MM |
| 2 BETONKELLERWAND   | 9 MINERALISCHER DECKPUTZ                  |
| 3 WOHNGEBOUGESDECKE | 10 WASSERABWEISENDE<br>BESCHICHTUNG       |
| 4 FASSADENHAUERWERK | 11 RILLUNG                                |
| 5 HECK-DÄMMPLATE    | 12 BODENPLATENDÄHMUNG                     |
| 6 STUFENFALZ        |   |
| 7 RANDVERKLEBUNG    |   |

Informationscoupon

einlesen an:  
HECK-Dämmsysteme  
9424 Rheineck

Firma .....  
Adresse .....  
PLZ-Ort .....  
Tel. ....

HECK-Dämmsysteme, Firma Walter Hauser, 9424 Rheineck 071 44 34 14

## Ein neues Prinzip für die Wäschetrocknung hat sich durchgesetzt

# SECOMAT

Wäschetrocknung durch Kondensation:  
die schonendste und wirtschaftlichste Art  
der Wäschetrocknung.

220 V-Anschluss

geringer Strom-  
verbrauch

einfache Montage

keine Wärmeeinwirkung  
daher flauschige, bügel-  
freundliche Wäsche

**Krüger + Co**  
9113 Degersheim  
Telefon 071/54 15 44

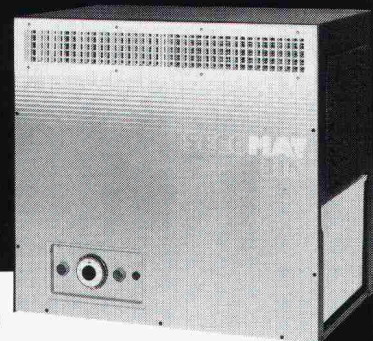

Senden Sie mir  
sofort detaillierte  
SECOMAT-Unterlagen!

Name:

Adresse:

## Stellenangebote

### **Hegetschweiler Bauorganisation AG**

sucht einen jüngeren, initiativen

## **BAUFÜHRER**

#### **Wenn Sie über**

- eine fundierte Ausbildung im Hochbau
- einige Jahre Praxis in allen Sparten der Bauführung
- eine zuverlässige, selbständige Arbeitsweise
- gute Umgangsformen und Verhandlungsgeschick

verfügen, sind Sie unser Mann

#### **Wir bieten Ihnen**

- eine vielseitige, interessante Tätigkeit im Wohnungsbau ab 1. März 83 oder nach Vereinbarung
- gute Anstellungsbedingungen mit Personalvorsorge

Wir freuen uns auf Ihre schriftliche Bewerbung

#### **HEGETSCHWEILER BAUORGANISATION AG**

Architekturbüro + Generalunternehmung  
Glärnischstrasse 41, 8810 Horgen

13-g

Für unsere Generalunternehmung mit Architekturbüro und eigenem Holzbauwerk suchen wir einen

## **Deviseur/Kalkulator**

#### **Aufgabenbereich:**

- Erstellen von Kostenvoranschlägen für normierte und individuelle Einfamilienhäuser
- Erarbeiten von Submissionsunterlagen mit Massauszügen über sämtliche Handwerksgattungen
- Ausarbeiten von Baubeschrieben und Offerttexten
- Vorbereitung von Generalunternehmerverträgen
- Mitarbeit bei Arbeitsvergebung

Als Bewerber stellen wir uns vor: Baufachleute, welche vorerst als Bauzeichner oder Bauschreiner, Zimmermann mit entsprechender Weiterbildung tätig waren.

Auch ein Bewerber gesetzteren Alters könnte unser Team gut ergänzen.

Wir bieten Ihnen eine ausbaufähige Stellung, ein angenehmes Arbeitsklima und den Fähigkeiten entsprechendes Salär.

Wenn Sie sich für diese Stelle interessieren, erwarten wir gerne Ihre Bewerbung oder Ihren Anruf zuhänden Hr. K.P. Trunz.

4/10-g

**marly wohnbau ag 9500 wil**  
Sirnacherstrasse Tel. 073 22 36 36

Eine interessante und verantwortungsvolle Aufgabe erwartet Sie: Betreuung einer angesehenen technisch-wissenschaftlichen Wochenzeitung als

## **Leiter der Redaktion**

Sie stehen einem kleinen Redaktionsteam in Zürich vor und pflegen vielseitige Kontakte mit Autoren, berichten über das neuste Geschehen aus der Welt der Technik und fördern in enger Zusammenarbeit die Bestrebungen der Träger der Zeitung.

Wir stellen uns eine initiative Persönlichkeit mit breiter Bildung und Interesse für Fragen der Wissenschaft, Technik und Baukunst vor. Neben dem soliden Fachwissen sind redaktionelles Geschick und Freude am Schreiben erforderlich. Für die Aufgabe dürfte ein Ingenieur oder ein Publizist mit gutem technischem Verständnis in Frage kommen. Die Salarierung entspricht der anspruchsvollen Position.

Fühlen Sie sich angesprochen, so erwarten wir gerne Ihre Kontaktnahme mit Angaben über Ihre Ausbildung, bisherige Tätigkeit und den Gehaltsvorstellungen. Vertraulichkeit wird zugesichert.

Sie erreichen uns unter Chiffre 44-95202, Publicitas, Postfach, 8021 Zürich.

4/08-g

**AG FÜR PERSONALBERATUNG ZÜRICH**

## **Anspruchsvoller Wohnungs- und Geschäftsbau**

Im Auftrage einer renommierten, über-  
regional tätigen Generalunternehmung  
suchen wir zwei

## **Architekten HTL**

für die Übernahme von

## **Projektleitungen**

in folgenden geographischen Rayons:

- 1. RAUM ZÜRICH**
- 2. RAUM AARGAU**

Beide Stelleninhaber befassen sich, un-  
terstützt durch mehrere Bauführer und  
eine gut dotierte administrative Infra-  
struktur, mit der Realisierung von Objek-  
ten der genannten Art von der Offerte bis  
zur Abrechnung, d.h. der schlüsselfertigen  
Übergabe an den Bauherrn. Sie tra-  
gen die Verantwortung für die qualitäts-,  
termin- und kostenoptimale Ausführung  
dieser Bauten. Wichtige Voraussetzungen  
sind somit eine mehrjährige bauleitende  
Praxis, eine auf Wirtschaftlichkeit  
ausgerichtete Arbeitsweise und die Fä-  
higkeit, auch in Stresssituationen immer  
einen klaren Kopf und den Überblick zu  
bewahren.

Entsprechend ausgewiesene Herren bit-  
ten wir um einen unverbindlichen Erst-  
kontakt. Wir erteilen unter Zusicherung  
der Diskretion gerne Zusatzinformationen  
über Aufgaben, Auftraggeber und Bedin-  
gungen.

**AG FÜR PERSONALBERATUNG ZÜRICH**  
TALSTRASSE 20 8001 ZÜRICH TEL. 01 221 36 56

4/06-g



**Kantonale Verwaltung Luzern**

Infolge Rücktritts des bisherigen Stelleninhabers ist auf den  
1. Juli 1983 die Stelle des

## **Kantonsingenieurs**

des Kantons Luzern neu zu besetzen.

### **Aufgabenbereich:**

Leitung des kantonalen Tiefbauamtes mit den Abteilungen  
Wasserbau und Wasserrechtswesen, Brückenbau und Brük-  
kenunterhalt, Nationalstrassenbau, Kantons- und Gemein-  
destrassenbau, Strasseninspektorat (Strassenunterhalt),  
Zusammenarbeit mit eidg. und kant. Amtsstellen, Mitarbeit  
in einschlägigen Kommissionen und Arbeitsgruppen.

### **Anforderungen:**

- dipl. Bauingenieur ETH/EPUL
- mehrjährige Praxis im Strassen- und Brückenbau und  
wenn möglich im Wasserbau
- Erfahrung in der Führung eines grösseren technischen  
Betriebes.

Der Baudirektor (Tel. 21 92 01) und der amtierende Kantons-  
ingenieur (Tel. 21 92 12) erteilen gerne nähere Auskunft.

Handschriftliche Bewerbungen mit Lebenslauf, Zeugnisko-  
pien und Referenzen sind bis zum 15. März 1983 zu richten an

**Kantonales Personalamt**  
Murbacherstrasse 23, 6002 Luzern

4/12-g

**PRO-PLAN-ING** sucht per sofort oder nach  
Vereinbarung

## **dipl. Architekt (Architektin)**

Wenn Sie in unserem engagierten Team an  
In- und Auslandprojekten mitarbeiten wollen,  
rufen Sie uns an, oder senden Sie uns Ihren  
Lebenslauf mit Foto und Zeugniskopien.

Wir suchen einen guten Entwerfer, der seine  
Ideen auch verkaufen kann.

Englisch voraussetzung, Französischkennt-  
nisse erwünscht

Bereitschaft zu gelegentlichen Auslandsauf-  
enthalten.

**PRO-PLAN-ING AG**  
Burgfelderstrasse 211, 4025 Basel  
Tel. 061/44 67 70 intern 297 (ab 3.1.83)

**Proplaning**

## AG FÜR PERSONALBERATUNG ZÜRICH

### Bauausführende Gesamtleitung

von zwei

### Grossprojekten

des staatlichen Gesundheitswesens in

### Algerien (Küsten-Region)

Für diese ausgesprochene Management- und Frontaufgabe suchen wir einen

### Architekten/ Bauingenieur ETH/HTL

oder einen entsprechend ausgebildeten Bau- fachmann mit mehrjähriger Bauleitungserfah- rung im Hoch- und Innenausbau.

Der Stelleninhaber wird im Dienste einer po- tenten schweizerischen Gruppierung tätig sein. Als örtlicher Chef übernimmt er in Zusam- menarbeit mit seinen Bauführern, Installa- tions-Koordinatoren und Administrationsmit- arbeitsern die Verantwortung für die technisch und wirtschaftlich optimale Abwicklung dieser Grossbauvorhaben im Rahmen des General- unternehmervtrages. Er verfügt über die ent- sprechenden Kompetenzen, um mit Behörden, Bauunternehmern (mitteleuropäischer Prove- nienz) und Zulieferfirmen all jene Abmachun- gen zu treffen, welche für den geordneten Bauablauf notwendig sind. Er muss gewohnt sein, mit fremdländischen Infrastrukturbedin- gungen fertig zu werden und unvorhergesehe- ne Situationen zu meistern. Man rechnet mit einer Ausführungsperiode von etwa zweiein- halb Jahren. Eine Weiterbeschäftigung in An- schlussprojekten wird angestrebt.

Die Anstellung erfolgt nach schweizerischen Usanzen in grosszügiger Art und Weise. Für Arbeitsbewilligung sowie Unterkunft ist das Unternehmen besorgt.

Interessenten mit mehrjähriger Auslanderfah- rung, welche sich über Praxis in ähnlich leiten- der Position und Beherrschung der französi- schen Sprache ausweisen können, sind gebe- ten, sich unverbindlich an uns zu wenden. Wir erteilen gerne Zusatzauskünfte.

AG FÜR PERSONALBERATUNG ZÜRICH

TALSTRASSE 20

8001 ZÜRICH

TEL. 01 221 36 56

07-g

GESUCHT IN KLEINES ARCHITEKTURBÜRO  
IN DER ALTSTADT VON WIL FÜR ANSPRUCHS-  
VOLLE BAUAUFGABEN

### ARCHITEKT-TECHNIKER/ BAUFÜHRER

MIT ERFAHRUNG IN PROJEKTBEARBEITUNG  
UND BAUAUSFÜHRUNG.

ARCHITEKTURBÜRO J. L. BENZ, DIPL. ARCH.  
ETH/BSA, MARKTGASSE 14, 9500 WIL  
TEL. 073 22 25 77

4/16-g

Wir suchen für unser Ingenieurbüro in Zürich einen

### Bauingenieur-Techniker HTL

sowie einen

### Eisenbetonzeichner

Als Generalunternehmung für schlüsselfertige Wohn- und  
Industriebauten legen wir Wert auf eine gute Grundausbil-  
dung und zeichnerische Fähigkeiten.

Gerne erwarten wir Ihre ausführliche schriftl. Bewerbung.

**stocker**

Generalunternehmung Jos. Stocker,  
Hoch- und Tiefbau AG, Lägernstrasse 9, 8037 Zürich

3/05-f

Wir suchen auf den 1. März 1983 oder nach Ver-  
einbarung

### Hochbauzeichner oder Architekt HTL

für die Bearbeitung von Werk- und Detailplänen.  
Angenehmes Arbeitsklima, zentrale Lage.

**Bolliger Hönger Dubach** Architekten SIA  
Bahnhofstrasse 70, 8001 Zürich, Tel. 01 / 211 80 77

4/18-g

Zur Ergänzung unseres Ingenieurbüros suchen wir auf den April 83  
oder nach Übereinkunft einen initiativen und qualifizierten

### Tiefbauzeichner(in) (Fachrichtung allg. Tiefbau)

für die Projektbearbeitung in Quartierplanung, Strassen- und Kanali-  
sationsbau inkl. Mitarbeit bei Bauleitungen

sowie

### Tiefbauzeichner(in) (Fachrichtung Eisenbeton)

für Projektbearbeitung interessanter Objekte im Wohn-, Verwal-  
tungs- und Industriebau.

Bitte rufen Sie uns an oder senden Sie uns Ihre Bewerbungsunter-  
lagen. Wir geben Ihnen gerne nähere Auskünfte anlässlich eines  
persönlichen Gesprächs.

**Ingenieurbüro E. Faes + R. Stierli**, Zugerstr. 19, 5620 Bremgarten  
Telefon 057 / 33 66 33

4/18-g

In unser junges, erfolgreiches Bauteam suchen wir

## Architekten + Hochbauzeichner

für Projekt und Detailplanungen

### Bauführer

als örtlichen Bauleiter auf Grossbaustellen Region ZH

Unser lebhafter Betrieb verlangt einen ausgeprägten Einsatzwillen, Organisationstalent und grosse Selbständigkeit.

Wir bieten vielseitigen Arbeitsplatz mit allen modernen technischen Hilfsmitteln, gute Anstellungsbedingungen und fortschrittliche Sozialleistungen.

Gerne erwarten wir Ihre schriftliche Bewerbung.



4/15-g

## Architekt HTL

33, sucht interessante Tätigkeit in freier Mitarbeit, evtl. Teilzeitarbeit. Eigenes Büro in Zürich. Beste Referenzen in Entwurf, Planung und Ausführung von Verwaltungs-, Industrie, Banken-, Wohnungs- und Hotelbau bzw. Bäderbau; Auslanderfahrung. Sprachen D/E.

Offerten unter Chiffre SIA 484 an IVA AG, Postfach, 8032 Zürich.

4/24-g

## Dipl. Architekt ETH/SIA

37, D/E/F/I, mit langjähriger Erfahrung in Renovation, Wohnungs- und Industriebau, sucht neuen Wirkungskreis für die Bearbeitung interessanter Bauaufgaben, im Raum Zürich/Baden.

Telefon 057 / 33 68 30

## Architekt HTL

versiert in Entwurf, Ausführungsplanung und Bauleitung, sucht freie Mitarbeit ab sofort.

Zuschriften unter Chiffre SIA 481 an IVA AG, Postfach, 8032 Zürich.

## Junger Kulturingenieur

Diplom Januar 83, sucht Stelle im In- oder Ausland.

Offerten unter Chiffre SIA 483 an IVA AG, Postfach, 8032 Zürich.

## Diverses

### Zeichnerarbeiten

Erfahrenes Ingenieurbüro entlastet Sie von Zeichnerarbeiten. Prompte und fachmännische Arbeiten werden zugesichert. Raum Kt. Zürich.

Anfragen unter Chiffre SIA 480 an IVA AG, Postfach, 8032 Zürich.

## Projektwettbewerb

### Verwaltungsgebäude Langenthal für die Bezirksverwaltung und die Gemeindeverwaltung

Die Baudirektion des Kantons Bern und die Einwohnergemeinde Langenthal, beide vertreten durch das Kant. Hochbauamt, veranstalten zur Erlangung von Entwürfen für die Errichtung eines Verwaltungsgebäudes an der Aarwangenstrasse in Langenthal einen Projektwettbewerb gemäss Art. 6 der SIA-Ordnung 152. Teilnahmeberechtigt sind alle Fachleute, die ihren Geschäftssitz und/oder Wohnsitz seit dem 1. Januar 1982 im Amtsbezirk Aarwangen haben. Beim Bezug der Unterlagen muss die Teilnahmeberechtigung nachgewiesen werden. Fachpreisrichter sind U. Hettich, Kantonsbaumeister (Vorsitz) K. Aellen, Bern, B. Bähler, Bern, M. Vogel, Bern (Ersatz), P. Waber, Bauverwalter Langenthal (Ersatz). Laienpreisrichter sind H.U. Reist, Liegenschaftsverwalter des Kantons Bern, W. Meier, Gemeindepräsident Langenthal, J. Baumann, Gemeinderat Langenthal (Ersatz). Die Preissumme für 6 bis 7 Preise beträgt 44 000 Fr. Zusätzlich stehen für Ankäufe 2000 Fr. zur Verfügung. - Programm: Neues Gebäude für ein Verwaltungszentrum in Langenthal, bestehend aus Teilen der Bezirksverwaltung (Amt Aarwangen) und der Gemeindeverwaltung Langenthal mit insgesamt 150 Arbeitsplätzen in unmittelbarer Nähe des Theaters. - Termine: Die Unterlagen sind bis zum 18. Februar 1983 schriftlich beim Kant. Hochbauamt zu bestellen. Der Bestellung ist ein Nachweis der Teilnahmeberechtigung und eine Kopie der Postquittung über die Einzahlung von 200 Fr. an die Kantonsbuchhalterei Bern, mit Vermerk «Wettbewerb Verwaltungsbau Langenthal», PC 30-406 Bern, beizulegen. Die Wettbewerbsunterlagen können ab 25. Februar 1983 bei Modellbauer H. Hadorn, Chutzenstrasse 28, Bern, bis spätestens am 4. März 1983, jeweils zwischen 7 und 17 Uhr, unter Vorweisung der oben erwähnten Postquittung abgeholt werden.

Abgabe der Entwürfe bis 19. August 1983, der Modelle bis 2. September 1983.

**Der Kantonsbaumeister Urs Hettich**

Baudirektion des Kantons Bern, Hochbauamt  
3006 Bern, Kasthoferstrasse 21  
Telefon 031/43 03 33

4/11-g

## Stellengesuche

### Lateinamerika

Dipl. Bauingenieur ETH; Business Administration, IMEDE; Auslandschweizer, 43 Jahre, mit vielseitiger Erfahrung in leitenden Positionen, sucht anspruchsvolle Beschäftigung als Angestellter oder freier Mitarbeiter, vorzugsweise in Lateinamerika.

Offerten bitte unter Chiffre SIA 476 an IVA AG, Postfach, 8032 Zürich.

3/13-f

### ARCHITEKT

mehrfachjährige Erfahrung in Wettbewerb, Vorprojekt bis Detailplanung, sucht Stelle (evtl. Teilzeit oder freie Mitarbeit).

Offerten unter Chiffre T-303082 an Publicitas, 3001 Bern.

4/22-g

### Architektin

mit mehrjähriger Praxis in Entwurf und Ausführung sucht **freie Mitarbeit** im Raum Zürich und Umgebung.

Telefon 10-12 h 01 / 361 53 59

3/15-f

### Dr. Bauingenieur ETH

Jg. 1937, sucht neuen Wirkungskreis. Sprachen: Arabisch, Deutsch, Englisch, wenig Französisch. Bisherige Schwerpunkte: Mitarbeit beim ETH-Unterricht in Materialprüfung; Analyse des Tragverhaltens der Tragkonstruktionen unter Gebrauchsbedingungen und im Bruchzustand; statische und dynamische Versuche (Planung, Durchführung und Verwertung der Versuchsergebnisse) an Bauteilen und Bauwerken. Schadenfälle: Ursachen, Sanierung und Haftungsfragen. Projektierung von Stahl- und Stahlbetonbauten wie Strassen- und Fussgänger-Unterführungen, Hallen, Verwaltungs- und Betriebsgebäuden. Sanierung eines Hochkamins durch Neubau des oberen und Vorspannung des unteren Teils. Prüfung statischer Berechnungen im Stahl-, Stahlbeton- und Spannbetonbau nach SIA, DIN und BS-Normen. Messung und Berechnung von Spannungen im Druckbehälter. Verstärkung einer Stahlbetonbrücke durch geklebte Armierung.

Offerten unter Chiffre SIA 468 an IVA AG, Postfach, 8032 Zürich.

3/01-f

## Dipl. Architekt ETH

mit grosser Projektierungs- und Wettbewerbserfahrung - über 20 Preise (zwei Mal 1. Plätze mit Weiterbearbeitung im letzten halben Jahr) - übernimmt freie Mitarbeit.

Kontakte erbeten unter Chiffre SIA 463 an IVA AG, Postfach, 8032 Zürich.



Folgende Arbeiten und Lieferungen werden gemäss der Submissionsverordnung des Bundes vom 31. März 1971 zum

## öffentlichen Wettbewerb

ausgeschrieben:

**Bauherr:** Generaldirektion PTT, Abt. Posttechnik, Sektion Betriebszentren, Viktoriastr. 21, 3000 Bern

**Ort:** Bahnhofareal Luzern

**Bauvorhaben:** Neubau Postbetriebszentrum

**Beschreibung:** Elektrische Installationen der Posttechnikanlagen

**Anlagenprinzip:**

- Starkstrominst. zu etwa 400 Motoren
- Schwachstrominst. zu etwa 1000 Geber-Fühler-Steuerstellen mit Haupt-Zwischenverteiltern, gesamtes Kabelnetz
- alle notwendigen Kabeltrasse-Kanalinstallationen
- Mithilfe bei der Inbetriebsetzung

**Hauptmontagezeit:** Herbst 1983 bis Ende 1985

**Wettbewerbsunterlagen:** Wer an einer Submission teilnehmen möchte, wird ersucht, dies bis 25. Februar 1983 **schriftlich** zu melden an Brauchli & Amstein AG, Mühlebachstrasse 43, 8008 Zürich. Der Versand der Wettbewerbsunterlagen erfolgt voraussichtlich in der Woche 11.

Es werden nur Unternehmungen oder Arbeitsgemeinschaften berücksichtigt, die sich über die erforderliche Leistungsfähigkeit ausweisen können und die in Spitzenzeiten mindestens 20 qualifizierte Mitarbeiter (Starkstrom-/Schwachstrommonteure, Schlosser usw.) auf der Baustelle einsetzen können. Mit der Anmeldung sind deshalb auch Angaben über Organisation und Personalbestand der Unternehmung bzw. Arbeitsgemeinschaft sowie Referenzen mitzuteilen.

Es sind keine weiteren Submissionsanzeigen vorgesehen.

4/09-g

## Bauvorhaben KIO/BAND Bethlehem Bern

Die beiden Behinderten-Selbsthilfegenossenschaften KIO und BAND beabsichtigen, für ein Wohnheim mit 80 Wohnplätzen sowie eine Werkstatt mit 220 Arbeitsplätzen

## 2 Projektwettbewerbe auf Einladung

(nach SIA-Ordnung 152) durchzuführen.

Um die Teilnahme können sich Fachleute mit Wohn- oder Geschäftssitz im Kanton Bern bewerben.

Unterlagen mit Bewerbungsformular können bis 10. Februar 1983 bestellt werden bei:

**KIO Bau- und Wohngenossenschaft**  
Projektwettbewerbe KIO/BAND  
Postfach 19, 3027 Bern 27

4/14-g

## Gemeinde Freienbach

### Vorprojektierungsaufträge

Die Politische Gemeinde Freienbach, vertreten durch den Gemeinderat, erteilt für die Planung eines Alters- und Pflegeheimes auf dem Grundstück Kat. Nr. 7562 Pfarrmatte, Freienbach, Vorprojektierungsaufträge. Teilnahmeberechtigt sind selbständige Architekten, die seit dem 1. Januar 1981 in der Gemeinde Freienbach Wohn- oder Geschäftssitz haben, sowie selbständige Architekten mit dem Gemeindebürgerrecht von Freienbach.

Wer an der Konkurrenz teilnehmen will, kann sich bis 4. Februar 1983 schriftlich bei der Gemeindekanzlei Freienbach, Etzelstrasse 13, 8808 Pfäffikon, anmelden.

**Der Gemeinderat**

4/20-g

## Devisierung/Bauleitung

dies sind meine Spezialgebiete mit grosser Erfahrung und guten Referenzen.

Sollten Sie an meiner freien Mitarbeit interessiert sein, melden Sie sich bitte unter Chiffre 3136 ZH an ofa Orell Füssli Werbe AG, 8022 Zürich.

4/13-g

Quellenstrasse 10, 4310 Rheinfelden, Tel. 061 87 62 87

# METABO AG

ROHRLEITUNGSBAU, METALL-, SCHWEISSTECHNIK  
INDUSTRIEMONTAGEN, ANLAGENTECHNIK

Durch DEC gewartete

## PdP8-Anlage

mit RK05-Wechselplatten, Bandstation und Schnelldrucker günstig zu verkaufen.

Offerten unter Chiffre SIA 479 an IVA AG, Postfach, 8032 Zürich.

4/21-g

## Einfach Super!!



Am besten gleich bestellen!

150.-

Spezialmodell f. Jäger, Polizei- und Zollbeamte, Fallschirmspringer, fürs Militär... als **Arbeitsstiefel für viele Berufe – für Freizeit und Sport**. Gefettetes, nässeabstossendes **Waterproofleder**, ledergefüttert, Schaft weich gepolstert, Lederbrandsohlen. Stabiler Boden in **zweigenäher Ausführung** mit Zwischensohle u. unverwüstlichen Profilmumisohlen. Schafthöhe ca. 23 cm. Bequemform.

Art. 0591-51  
schwarz, 39-46 150.-

Keine Nachnahme. Umtausch möglich. Gratis-Schuhzeitung.

**GILLI-Versand, 6232 Geuensee**

☎ 045 - 21 34 34

# Wir stehen sogar mit dem Kopf, um Ihre Raumprobleme kurzfristig zu lösen.

Von bisher über 200 zufriedenen Kunden haben u. a. mit uns gebaut:

## BLS

Direktion  
der Bern - Lötschberg - Simplon-Bahn  
Unterkunftspavillon Goppenstein

## Coop

Coop Bern  
Verkaufslokal Coop Flamatt

## EPFL

Ecublens-Lausanne  
Direktion der Eidg. Bauten, Lausanne  
Büro- und Schulpavillon

## IBM

Forschungslaboratorium Rüslikon  
2 Büro pavillons

## MIGROS

Genossenschaft Migros Bern  
Einkaufszentrum Migros-Markt,  
Ittigen bei Bern

## MÖVENPICK

Mövenpick AG, Zürich-Adliswil  
Zentralverwaltung Mövenpick AG

## PTT

Generaldirektion PTT,  
Hochbauabteilung  
Telefonzentrale Lugano-Paradiso

## Ringier

Ringier AG, Zofingen  
Büropavillon

## SBB

Schweizerische Bundesbahnen,  
Kreis II, 6000 Luzern  
Bahndienstzentrum SBB Olten

## V

Schweizerische Volksbank, Bern  
Garderobepavillon Bern

### Schulen und Gemeindeverwaltungen in:

Burgdorf, Wetzikon, Lenk, Kippel,  
Bern, Luzern, Muri, Pfäffikon, Solothurn,  
Sarnen, Thun, Spiez, Moutier, Ueten-  
dorf, Köniz, Lausanne.

... und eine Vielzahl von  
**Tennisclubs, Fussballclubs,**  
... clubs ...



**CAMP**  
Das Elementbau-System für Provisorien.  
Grosse Mobilität. Ab Lager lieferbar.



**System BK-120**  
Der Pavillon-Elementbau für Schulen,  
Gewerbe und Industrie.

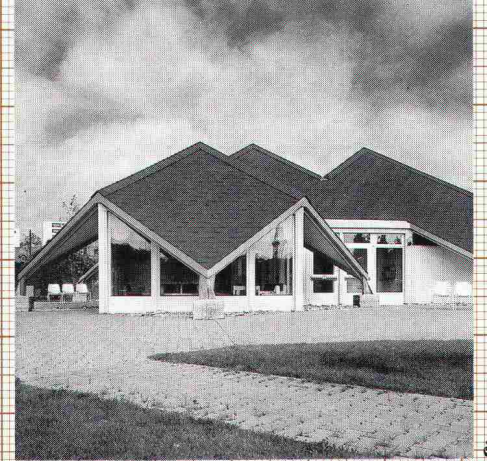

**Spezial-Elementbauten**  
Für die individuellsten  
Wünsche jedes Bauherrn.

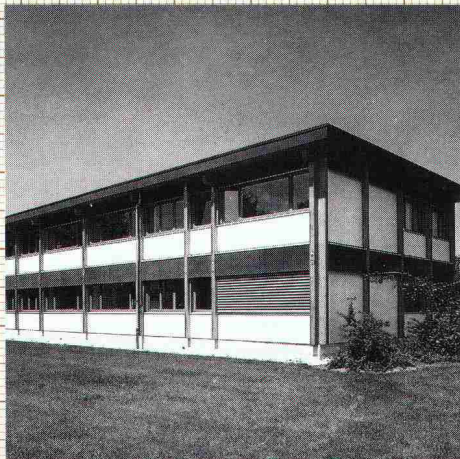

**System NBS-240** Das Top-System für  
ein- und zweigeschossige Bauten.  
Lässt keine Ansprüche offen!

SWISS  
BAU 83

Sie finden uns in  
Halle 23, Stand 421.

**Frutiger**

Frutiger Söhne AG Holzbau  
Elementbau  
Fassadenisolation  
Fensterfabrikation  
Töpferweg 16  
3613 Steffisburg-Station  
Telefon 033 3977 77

**Coupon**

SIA

Ich möchte Sie auch "kopfsteher" sehen:

- Ich wünsche Ihre Dokumentation.  
 Ihre persönliche Beratung.

Name/Vorname \_\_\_\_\_

Firma \_\_\_\_\_

Adresse \_\_\_\_\_

PLZ/Ort \_\_\_\_\_

Telefon \_\_\_\_\_

Einsenden an:  
Frutiger Söhne AG Holzbau,  
Töpferweg 16, 3613 Steffisburg-Station.

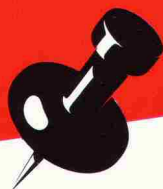

# SWISS BAU 83

**5. Baufachmesse**

7. Maler- und Gipserfachmesse



**Basel**

**1. – 6. Februar 1983**

**↔ 20% Rabatt bei der Bahn – Spezialbillette**