

Objektyp: **Advertising**

Zeitschrift: **Schweizer Ingenieur und Architekt**

Band (Jahr): **101 (1983)**

Heft 17

PDF erstellt am: **26.09.2024**

### **Nutzungsbedingungen**

Die ETH-Bibliothek ist Anbieterin der digitalisierten Zeitschriften. Sie besitzt keine Urheberrechte an den Inhalten der Zeitschriften. Die Rechte liegen in der Regel bei den Herausgebern.

Die auf der Plattform e-periodica veröffentlichten Dokumente stehen für nicht-kommerzielle Zwecke in Lehre und Forschung sowie für die private Nutzung frei zur Verfügung. Einzelne Dateien oder Ausdrucke aus diesem Angebot können zusammen mit diesen Nutzungsbedingungen und den korrekten Herkunftsbezeichnungen weitergegeben werden.

Das Veröffentlichen von Bildern in Print- und Online-Publikationen ist nur mit vorheriger Genehmigung der Rechteinhaber erlaubt. Die systematische Speicherung von Teilen des elektronischen Angebots auf anderen Servern bedarf ebenfalls des schriftlichen Einverständnisses der Rechteinhaber.

### **Haftungsausschluss**

Alle Angaben erfolgen ohne Gewähr für Vollständigkeit oder Richtigkeit. Es wird keine Haftung übernommen für Schäden durch die Verwendung von Informationen aus diesem Online-Angebot oder durch das Fehlen von Informationen. Dies gilt auch für Inhalte Dritter, die über dieses Angebot zugänglich sind.

**NEU**

# Für die Reinigung von Sporthallenböden: **TASKI combimat 55 S**

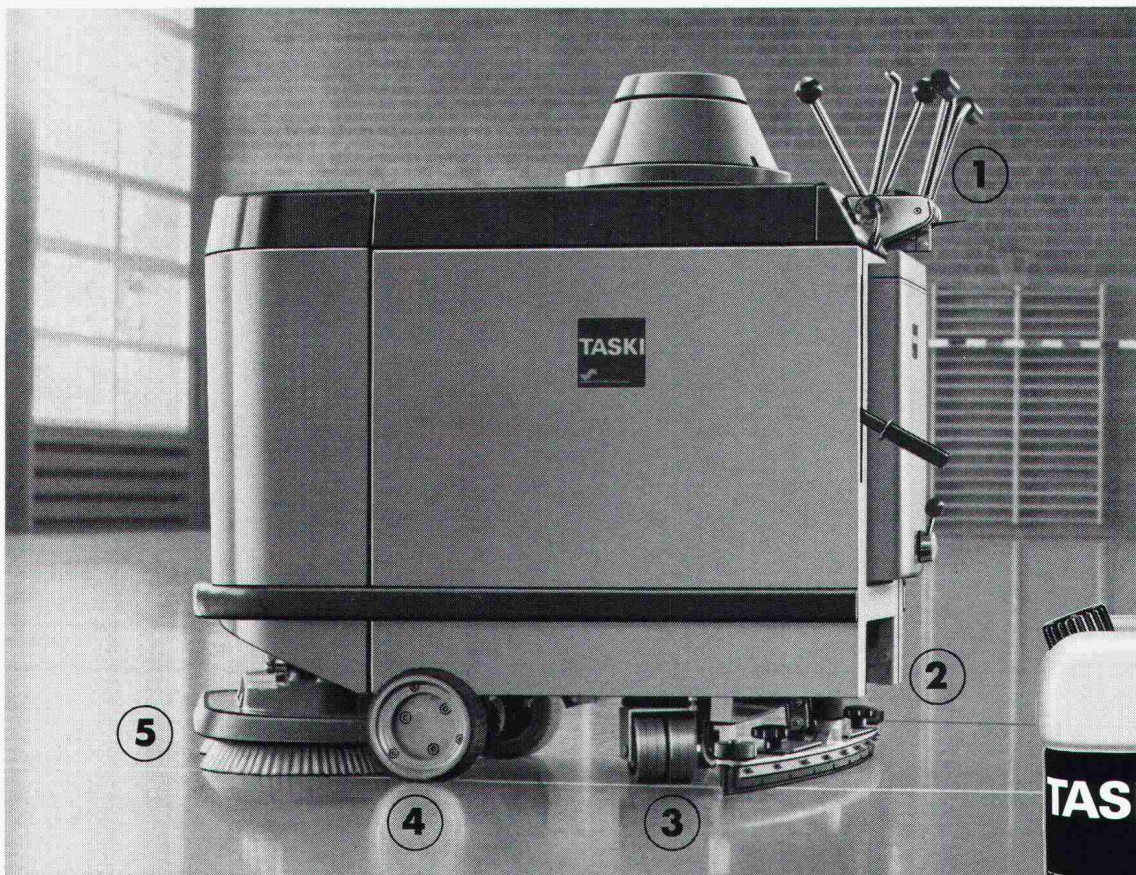

- 1** Einfache Handhabung
- 2** Netzunabhängig (Batterieantrieb)
- 3** Gleichmässige Radlastverteilung, grosse Standsicherheit
- 4** Speziell breite Räder
- 5** 55 cm Maschinenbreite = Arbeitsbreite, Passage normalbreiter Türen möglich



## Speziell für elastische Sporthallenböden entwickelt!

Bisher konnten schwere, batteriebetriebene Reinigungsautomaten (mit hoher m<sup>2</sup>-Leistung) für die Nassreinigung von Sporthallen wegen dem Risiko von Belagsbeschädigungen nicht eingesetzt werden.

Jetzt haben die Konstrukteure von TASKI den TASKI combimat 55 S entwickelt. Er erfüllt die DIN-18032-Vorschrift und bietet die notwendige Sicherheit für die Einhaltung der Garantiebestimmungen der Belagshersteller gegenüber dem Bauherrn.

Die TASKI-Spezialisten haben aber nicht nur die richtige Maschine, sondern auch das darauf abgestimmte Produkt geschaffen: TASKI sport, der Spezialreiniger für elastische Sporthallenböden. Es ist schaumarm, gleitsicher, hautverträglich, giffrei, desodorierend, und es trocknet striemenfrei.

Unsere TASKI-Reinigungsspezialisten geben Ihnen gerne unverbindlich alle weiteren Auskünfte.



  
A. Sutter AG  
9542 Münchwilen  
Tel. 073-27 27 27  
Tlx. 883 388 asu ch

TASKI, ein Geschäftsbereich der A. Sutter AG.  
Mit vielen Servicestellen in der Schweiz und Vertretungen in Europa und Übersee.

## Kuster Bohrunternehmung AG

Gubelstr. 41 Tel. 01/311 66 33 8050 Zürich

**Betonspecht**

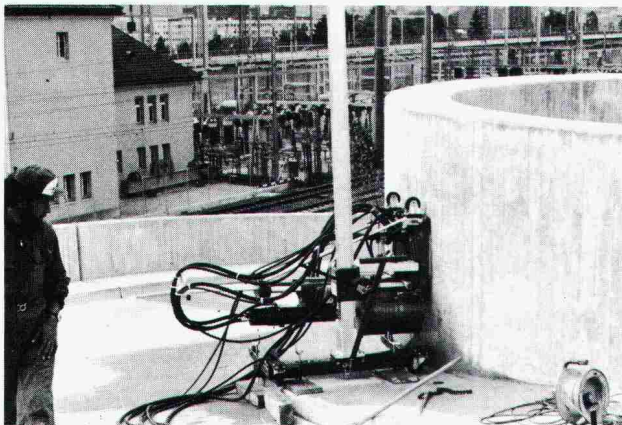

Diamant-Betonbohrungen  
Trockenbohrungen  
Betonfräsen bis 55 cm Tiefe  
Betonpressen bis 1500 t  
Fugenfräsarbeiten  
Abbruch von Beton

## Gegen Verschleiss

durch Sand/Wasser-Gemische, Kies (auch gebrochen und trocken) und andere abrasive Medien schützen wirksam Naturgummi-Verkleidungen aus

# LINATEX und LINARD

Wir liefern:

Pumpen, Zyklone, Ventile, Schläuche und Formartikel für Geräusch- und Erschütterungsdämpfung.

Wir kleiden aus:

Rohrleitungen, Trommeln, Trichter, Rutschen usw.  
Eigene Spezialwerkstatt. Sachkundige Beratung durch erfahrene Fachleute.

**Robert Aebi**

Robert Aebi AG 8023 Zürich  
Tel. 01/211 09 70

## Erfolgreich inserieren im «Schweizer Ingenieur und Architekt»

# Verbundpfähle

Stahlprofile mit Betonmantel

- Mit dem Hochbaukran oder mit Schreitbagger ausführbar
- auch auf beengten, schwer zugänglichen Baustellen möglich
- kein Arbeitsplanum und keine Zufahrt zur Baugrube nötig
- dank sehr kleiner Installationsaufwendungen auch für kleine Arbeiten wirtschaftlich.

**BLESS**

Technische  
Beratung/Bau-  
ausführung:

Neugutstr. 52, 8600 Dübendorf

Bauunternehmung AG Tel. 01/821 00 85  
Zürich - Dübendorf - Aarau - Chur - Grenchen - St. Gallen

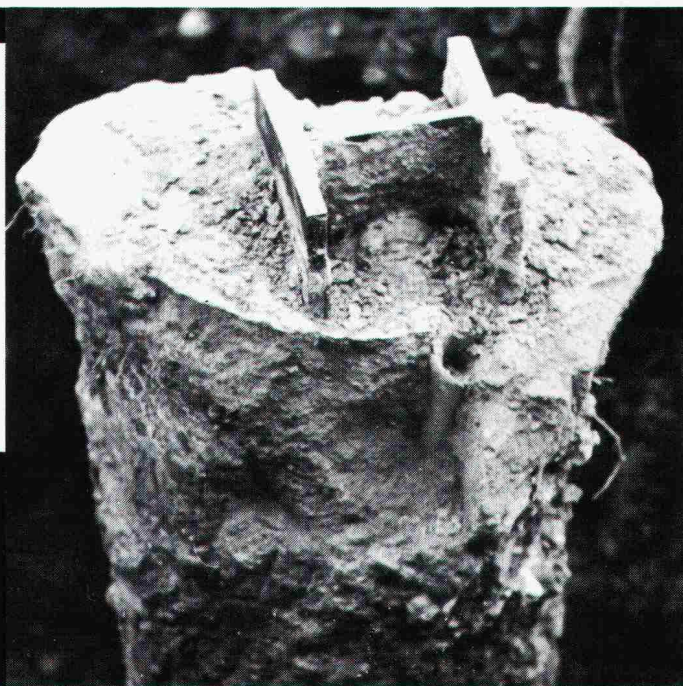

Bei jeder Heizung,  
die Sie planen:

## Prüfen Sie die Mantel-Variante.

Und entdecken Sie,  
wie wirtschaftlich  
Elektro-Heizung ist.

Beratung und  
ausführliche Offerten  
kostenlos

Mantel

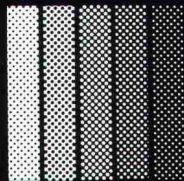

### Wärmetechnik

Mantel AG, Wärmetechnik  
CH-8353 Elgg/ZH  
Telefon 052 / 47 01 01

BEA 83  
Stand 879  
Halle 8

# Dach- und Wandsysteme

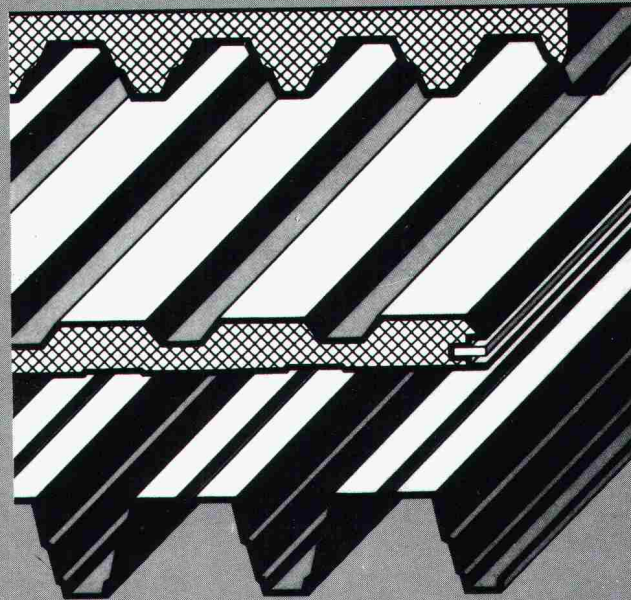

Thyssen-Thermowand®  
Thyssen-Trapezprofile  
Thyssen-Kassette  
Thyssen-Egi®-Dämmstoffe  
Kaiser-Alu-Kal-Zip®  
Kaiser-Alu-Profilbleche

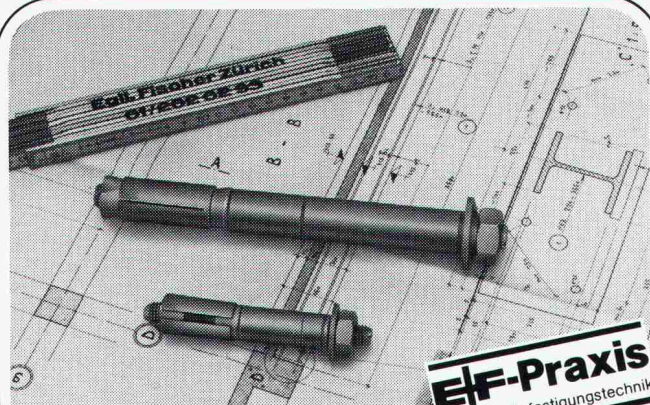

**Egi-Fischer Zürich**  
rationelle Befestigungstechnik



Sicherheit  
in der Schwerbefestigung.

## LIEBIG®

### Sicherheitsdübel

In- und ausl. Patentrechte

... höchstmögliche Sicherheit für Menschen  
und Anlagen. Mit klaren Berechnungsgrundlagen  
für Praktiker und Ingenieure über zulässige  
Lastwerte. Rufen Sie uns an, weil Sicher-  
heit heute berechenbar ist.

## Egli Fischer Zürich

Egli, Fischer & Co AG, Abt. Befestigungstechnik  
Gotthardstrasse 6, 8022 Zürich, Telefon 01 202 02 93

Bureau de vente Genève  
18, rue Caroubiers, 1227 Carouge, Telefon 022 4212 55

**KOENIG**  
**Bauelemente**  
Dr. Ing. Koenig AG, 8953 Dietikon, Tel. 01/740 26 61  
Generalvertretungen der Thyssen-Bausysteme GmbH  
und Kaiser-Aluminium-Europe Inc.

Senden  
Sie uns  
folgende  
Dokumentationen

- Thermowand
- Trapezprofile
- Kassette
- Kal-Zip
- Alu-Profilbleche
- Egi-Dämmstoffe

Firma \_\_\_\_\_

z.Hd.v. \_\_\_\_\_

Adresse \_\_\_\_\_

Bauelemente H4d

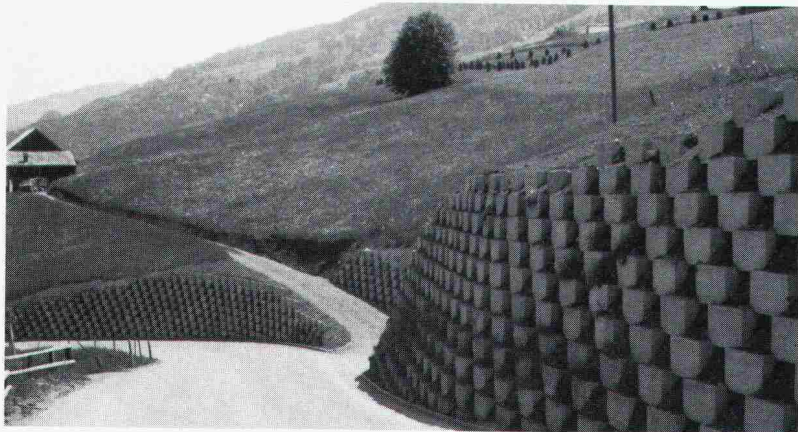

## Die begrünbare Wand

mit dem Böschungsstein

SYSTEM **heinzmann**  patentiert

die kostengünstige und umweltfreundliche Lösung Ihres Problems

- im Strassenbau
- im Hochbau oder auch
- im Gartenbau

kunststeinwerke  
**heinzmann**

3931 eyholz/visp

Vertreter in der gesamten Schweiz

gebr. heinzmann

telefon 028 / 46 28 17

# WER AUF DER UNITEX-BODENHEIZUNG STEHT, HAT AUCH ALLE GESTALTUNGSFREIHEITEN.

Verlangen Sie ausführliche Unterlagen und den Referenzprospekt über die bewährte Unitex-Bodenheizung. Rufen Sie an oder schreiben Sie uns.

Unitherm AG, Überlandstrasse 465, 8051 Zürich, Telefon 01/40 34 34

  
Bodenheizung  
**unitex**®  
WÄRMSTENS ZU EMPFEHLEN.

**Ein neues Prinzip für die Wäschetrocknung  
hat sich durchgesetzt**

# SECOMAT

Wäschetrocknung durch Kondensation:  
die schonendste und wirtschaftlichste Art  
der Wäschetrocknung.

220 V-Anschluss

geringer Strom-  
verbrauch

einfache Montage

keine Wärmeeinwirkung  
daher flauschige, bügel-  
freundliche Wäsche

**Krüger + Co**  
9113 Degersheim  
Telefon 071 / 54 15 44



Senden Sie mir  
sofort detaillierte  
SECOMAT-Unterlagen!

Name: \_\_\_\_\_

SIA

Adresse: \_\_\_\_\_

## Kampf dem Taubenmist!

Unser Vorschlag:

Halten Sie die Tauben von  
Ihrem Gebäude fern. RENTOKIL,  
das weltweit be-  
kannte Schädlingsbekämpfungs-  
unternehmen, hat  
eine Methode entwickelt,  
welche Tauben auf ein-  
fache und für die Tiere un-  
schädliche Art von Ihrem  
Gebäude fernhält.  
Verlangen Sie eine unver-  
bindliche Offerte mit Pro-  
spekt und Referenzliste.



**RENTOKIL AG**  
Kronenstrasse 37  
**8006 Zürich**  
Tel. (01) 363 26 64  
Niederlassung Genf:  
9, Ch. de l'Ancien Péage  
1290 Versoix GE  
Tel. (022) 55 49 55

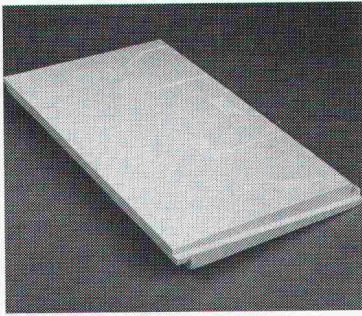

## Neomat-Dämmplatten sorgen für ein wasserdichtes und gut isoliertes Unterdach...

...mit einem hervorragenden Wärmedämmwert (k-Wert: 0,30). Die 1 m<sup>2</sup> grossen Elemente sind einfach und schnell verlegt. Das unverrottbare Material garantiert für eine lange Lebensdauer.

Wir interessieren uns für die Neomat-Dämmplatte.

- Senden Sie uns doch ihre Dokumentation.
- Rufen Sie uns bitte an.
- Wir erwarten den Besuch ihres Fachberaters.

Firma: \_\_\_\_\_

Sachb.: \_\_\_\_\_

Strasse: \_\_\_\_\_

PLZ/Ort: \_\_\_\_\_

Coupon einsenden an:

**Neomat AG**

Kunststoffe - Befestigungstechnik  
5734 Reinach AG · 064/71 62 62



# neomat

73 53R

AP 9

swiss made

## Metallprofile für Decke, Dach und Wand.

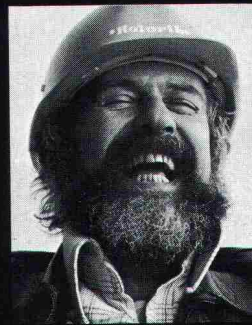

Holorib Bausysteme AG  
Badenerstrasse 701, 8048 Zürich  
Telefon 01/62 44 70, Telex 822274

Holorib Systèmes de construction SA  
22, rue du Cendrier, 1201 Genève  
Téléphone 022/31 81 60, Télex 22882

# \*\*Holorib®



## REPOXIT ... immer eine Länge voraus fugenlose Bodenbeläge auf Epoxidharzbasis

für: alle industriellen Bauten - Zivilschutzanlagen - Garagen - Labors  
- Garderoben - Schulhäuser - öffentliche Bauten usw.

- Mörtelbeläge - Giessbeläge - Versiegelungen - Imprägnierungen auf Unterlagen aus:
- Beton - Steinholz - Asphalt
- Repoxit für:
- Neubauten - Umbauten - Renovationen

**REPOXIT AG**

Pflanzschulstrasse 28

8403 Winterthur

Telefon 052 - 29 79 05

## Wenn Sie Wert darauf legen, dass Beton-Schäden sicher und termingerecht saniert werden - sollten Sie WÄNY zuziehen!

Denn wir sind Spezialisten für Beton-Sanierungen an:  
Tiefgaragen • Strassen und Brücken • Tunnels • Unterführungen • Silos • Fassaden • Balkonen • Freibädern • Kläranlagen • Industrieanlagen u.v.m.

Profitieren auch Sie von unserer Leistungsfähigkeit. Wählen Sie 052/25 95 25 - unverbindlich ist doch klar bei uns!

# WÄNY

**WÄNY AG · Abt. Bautechnik**

8408 Winterthur · Wülflingerstr. 161

**Tel. 052/25 95 25**

831

«Ich war erstaunt, wie einfach, schnell und perfekt Enkadrain auch an Ecken, Kanten und Anschlüssen verlegt werden konnte.»

«... hat sich gezeigt, dass Enkadrain bei Bergdruck die überzeugendste Lösung des Ableitproblems darstellt.»

«Dank Enkadrain haben wir Geld gespart...»

Das sind einige Urteile von Schweizer Baufachleuten über Enkadrain. Möchten Sie gerne Konkretes darüber wissen?

Bitte: **01/312 16 16**

# Enkadrain<sup>®</sup>

Generalimport für die Schweiz und Liechtenstein:

**SCHOELLKOPF+CO AG**

Schaffhauserstr. 265, 8057 Zürich

Tel. 01/312 16 16 Telex 52613

75 Jahre

Verkauf auch durch den  
Baumaterialhandel.



Enka Industrial Systems  
**Bauindustrie**

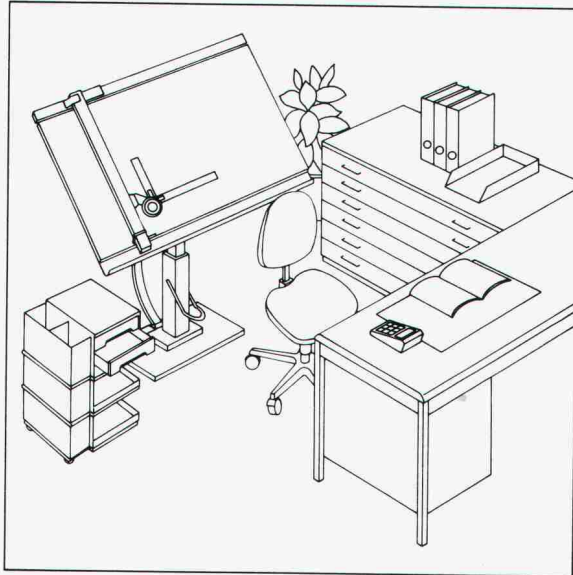
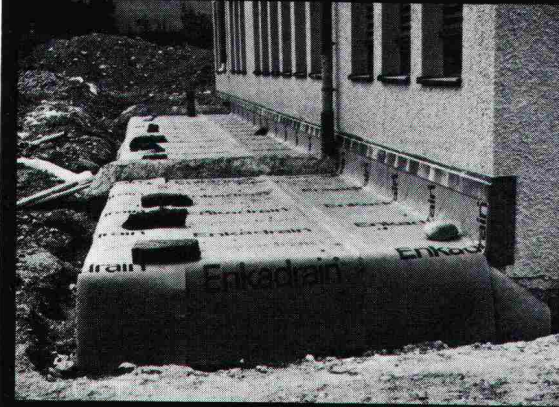

**Als Ingenieur lege ich Wert auf Präzision meiner Zeichenmaschine und die richtige Anordnung meines Arbeitsplatzes.**

Senden Sie mir deshalb **gratis** die umfassende Dokumentation über Zeichentechnik-Arbeitsplätze.

6a

Adresse \_\_\_\_\_

**RWD**

Einsenden an: Reppisch-Werke AG, 8953 Dietikon, Tel. 01-740 68 22

## krippner-bogen<sup>®</sup>

die zeit- und geldsparende Lösung

**planen – setzen – fertig**



- für Fenster, Türen, Durchreichen, Durchgänge, Arkaden, Nischen usw.
- bestehen aus Liapor (Leichtbeton)
- hervorragende Wärmedämmung  $k = 0,58 \text{ W/m}^2\text{K}$
- krippner-bogen sind armiert und im Mauerwerk lasttragend
- in verschiedenen Grössen (auch Segmentbögen) und Wandstärken lieferbar

Generalimporteur: THUMAG AG,  
Aachstrasse 2, 9326 Horn, Tel. 071 41 22 42

**Modellbesichtigung, Beratung und Verkauf bei:**  
H. Allmendinger AG 9326 Horn, Barit AG 7204 Untervaz / 7130 Schnaus, BMH Hägendorf AG 4614 Hägendorf, Baumaterial Thun AG, Lager Gwatt 3645 Gwatt, Deggeler & Peter, Stahlhandel 8207 Schaffhausen, Baumaterial Giba AG 4012 Basel, Neue Baukontor Bern AG 3018 Bern, Sabag AG Biel 2501 Biel, Sabag + Baumaterial AG Luzern 6002 Luzern, Richner AG Aarau 5001 Aarau, R. Holliger + Co. AG, 8152 Glattbrugg und 8706 Meilen

### Danzeisen + Voser + Forrer

Architekturbüro, St. Gallen

Wir bearbeiten zurzeit Aufträge für Geschäftshäuser, Wohnüberbauungen, Industriebauten, Schulen, Spitalbauten usw.

Zur Ergänzung unseres Mitarbeiterstabes suchen wir einen gut ausgewiesenen

## Bauführer

für Kostenvoranschlag, Ausschreibung, Rechnungswesen und Bauleitung.

Wir bieten zeitgemässe Anstellungsbedingungen. Unser Büro ist der Pensionskasse SIA/STV/BSA/FSAI angeschlossen.

Wenn Sie Interesse haben, in einem unserer kleinen Teams mitzuarbeiten, melden Sie sich bitte telefonisch oder schriftlich, wir empfangen Sie anschliessend gerne zu einer Besprechung.

Danzeisen + Voser + Forrer, Architekturbüro  
Vadianstr. 46, 9001 St. Gallen, Tel. 071/22 23 52

16/02-a

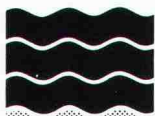

**KANTON AARGAU**

Wir suchen für unsere Abteilung Tiefbau einen qualifizierten

## Sektionschef

**dipl. Bauingenieur ETH  
oder Ingenieur HTL**

### Aufgaben:

Projekt- und Bauleitung von Kantons- und Nationalstrassen. Führen eines kleinen Mitarbeiterstabes.

### Anforderungen:

Hochschulbildung oder Abschluss einer Höheren Technischen Lehranstalt. Mehrjährige praktische Tätigkeit und Erfahrung in der Projektierung und Ausführung von Strassenbauten.

Gewandtheit im mündlichen und schriftlichen Verkehr.

Persönlichkeit, die fähig ist, einen Mitarbeiterstab zielstrebig zu leiten.

### Geboten wird:

Anspruchsvolle, vielseitige Tätigkeit mit entsprechenden Anstellungsbedingungen.

Schriftliche Bewerbungen sind mit den üblichen Unterlagen an A. Erne, Kantonsingenieur, zu richten.

**Aarg. Baudepartement, Buchenhof  
5001 Aarau**

## Ernst Winkler



Für die Bearbeitung von vielfältigen Projekten im Strassen- und allgemeinen Tiefbau sowie den Einsatz in der Bauleitung suchen wir einen jungen

## Bauingenieur HTL

### Wir bieten Ihnen:

- eine selbständige, verantwortungsvolle Tätigkeit in einem kleinen Team
- individuelle Arbeitszeit
- fortschrittliche Anstellungsbedingungen und gut ausgebaute Sozialleistungen

### Wir erwarten von Ihnen:

- Initiative und Selbständigkeit
- Bereitschaft zu kollegialer und kooperativer Zusammenarbeit
- «aufgestellte» und fröhliche Natur

Unser Herr Müller erwartet gerne Ihren Anruf oder Ihre schriftliche Bewerbung mit den üblichen Unterlagen.

**Ernst Winkler**, dipl. Ing. ETH/SIA/ASIC  
Ingenieur- und Vermessungsbüro  
Bahnhofplatz 14, 8400 Winterthur, Tel. 052 / 23 13 30

14/06-h



REPUBLIQUE ET CANTON DU JURA

Service du personnel

Le Service des ponts et chaussées, à Delémont, met au concours le poste de:

## chef du centre technique

### Mission:

Direction des activités du centre technique dans le domaine des routes nationales et cantonales, comprenant notamment:

- organisation et exploitation des comptages du trafic, de la statistique des accidents et des auscultations routières;
- élaboration des études préliminaires, du plan directeur cantonal et des études des nœuds routiers;
- contrôle suivi de l'élaboration des projets par les bureaux d'ingénieurs mandatés, ainsi que des projets communaux subventionnés;
- mise à jour permanente des cadastres routiers;
- organisation d'une BDR, avec statistique des coûts, contrôle des prix, des soumissions et des programmes de chantiers;
- participation à des groupes de travail et à des séances d'information;
- collaboration à la mise à jour permanente des CPA, CPS et à l'élaboration de directives techniques.

### Exigences:

- ingénieur civil EPF spécialisé dans la construction des routes;
- plusieurs années d'expérience dans l'élaboration de projets de routes nationales et cantonales et/ou dans la direction de chantiers importants;
- bonne connaissance des problèmes de trafic et/ou de géotechnique routière;
- aptitude à travailler en équipe et à diriger des réunions.

**Lieu de travail:** Delémont.

**Entrée en fonction:** dans les délais les meilleurs.

**Traitement:** à convenir.

**Renseignements:** peuvent être obtenus auprès de M. Jean Eckert, ingénieur cantonal, Delémont. Tél. 066/21 53 85.

Les candidatures doivent être adressées au Service du personnel de la République et Canton du Jura, 2, rue du 24-Septembre, 2800 Delémont, avec la mention «Postulation», accompagnées des documents usuels, jusqu'au 30 mai 1983.

17/04-b





## EINWOHNERGEMEINDE LYSS

Zur Ergänzung unseres Teams suchen wir für das Bau- und Planungsamt einen

### Architekten HTL

evtl. gut ausgewiesenen Hochbauzeichner

#### Aufgaben:

Unterstützung des Chefs der Bau- und Planungsabteilung in den einzelnen Belangen der öffentlichen und privaten Hochbautätigkeit, Behandlung der Baugesuche, Baukontrollen und Auskunftserteilung im Hochbau, technische und administrative Arbeiten.

#### Anforderungen:

- Diplom als Architekt HTL oder Hochbauzeichner mit entsprechender Weiterbildung, wenn möglich mit Erfahrung im Verwaltungswesen
- Freude am Umgang mit Bauherren, Baufachleuten und Verwaltungsstellen
- Sicherheit im mündlichen und schriftlichen Ausdruck.

#### Wir bieten:

Abwechslungsreiche, verantwortungsvolle und weitgehend selbständige Tätigkeit in einem kleinen Team sowie den Fähigkeiten entsprechende Entlohnung im Rahmen der Besoldungsordnung. Eintritt sofort oder nach Vereinbarung.

Schriftliche Bewerbungen mit kurzem Lebenslauf und Zeugniskopien sind an das Bau- und Planungsamt, z.H. Herrn P. Lehmann, Juraweg 8, 3250 Lyss, zu richten.

Nähere Auskunft erteilt P. Lehmann, Chef Bau- und Planungsamt, Telefon (032) 84 39 64.

**Bau- und Planungsamt**

17/03-b



## Personal Sigma

### Kaderposition in Graubünden

Bei unserem Auftraggeber handelt es sich um eine erfolgreiche, gut fundierte Generalunternehmung mittlerer Grösse im Raum Chur.

Wir wurden heute beauftragt, uns nach einem zielstrebigem

### Architekten/Bauing./Bautechniker

umzusehen, der nebst der technischen Berufserfahrung eine gute kaufm. Weiterbildung/Praxis aufweisen kann. Als

### Assistent der Geschäftsleitung

übernehmen Sie verschiedenste Sonderaufgaben, leiten technische Sitzungen, koordinieren Aktivitäten u.a.m. - kurz gesagt: Sie sind der verlängerte Arm der Unternehmensleitung. Wir stellen uns hier eine Persönlichkeit vor, ab etwa 30 Jahren, organisations- und verhandlungsgewandt mit guter Durchsetzungskraft.

Die ausgezeichneten Anstellungsbedingungen wiedergeben die Wichtigkeit der Position, die übrigens in Richtung Mitglied der Geschäftsleitung ausbaufähig ist. Senden Sie bitte Ihre Bewerbung vertrauensvoll an den beauftragten Berater, Herrn H.-J. Müntener, c/o Personal Sigma Chur AG. Selbstverständlich garantiert er Ihnen eine absolut vertrauliche Behandlung Ihrer Bewerbung.

P.S.



**Personal Sigma** Engadinstrasse 27  
Postfach 92, 7002 Chur, Tel. 081 22 65 92 / 93

17/06-b



## REPUBLIQUE ET CANTON DU JURA

Service du personnel

Le Service des ponts et chaussées, à Delémont, met au concours le poste de:

### inspecteur des chantiers pour sa section des routes cantonales

#### Mission:

Surveillance des travaux d'aménagement et de maintenance du réseau routier cantonal, comprenant entre autres:

- participation à l'établissement de conventions avec les propriétaires riverains;
- mise en soumission des travaux et contrôle des soumissions;
- établissement des programmes annuels et trimestriels des dépenses et contrôle permanent de ces dernières;
- direction générale des travaux dont la direction locale est confiée à des mandataires privés;
- direction locale des travaux de maintenance;
- éventuellement chef de projet dans le cadre de grands chantiers;
- inspection périodique des ouvrages d'art;
- tenue de statistiques diverses.

#### Exigences:

- ingénieur civil diplômé EPF spécialisé dans la construction des routes;
- plusieurs années de pratique, particulièrement dans la direction et l'exécution des chantiers;
- aptitudes à exécuter des tâches administratives, à travailler en équipe et à diriger des réunions.

**Traitement:** à convenir.

**Lieu de travail:** Delémont.

**Entrée en fonction:** dans les délais les meilleurs.

**Renseignements:** peuvent être obtenus auprès de M. Jean Eckert, ingénieur cantonal, Delémont. Tél. 066/21 53 85.

Les candidatures doivent être adressées au Service du personnel de la République et Canton du Jura, 2, rue du 24-Septembre, 2800 Delémont, avec la mention «Postulation», accompagnées des documents usuels, jusqu'au 30 mai 1983.

17/05-b

Für die Mitarbeit bei Projektierungen, Wettbewerben und zum Teil Ausführungsplanungen suchen wir einen vielseitig interessierten, jüngeren

### Architekten ETH/HTL

Eintritt sofort oder nach Vereinbarung.

Kurze Offerte an

**E.A. Bernet**, Architekt, Bellevueweg 8, 6300 Zug

17/11-b

Die Abteilung für Bauingenieurwesen der ETH Zürich sucht per 1. Mai 1983 oder nach Übereinkunft einen jungen

### dipl. Bauingenieur ETH

als Halbtagssekretär. Die Leitung des Abteilungssekretariates erfordert eine vielseitige und gewandte Persönlichkeit. Die angebotene Stelle lässt sich mit Weiterbildung oder einer Anstellung als Halbtagsassistent verbinden.

Wenn Sie Freude an einer abwechslungsreichen Tätigkeit haben, melden Sie sich bitte beim Abteilungsvorstand, **Prof. Dr. C. Menn** (Tel. 01/377 31 54) oder beim Abteilungssekretär, dipl. Ing. T. Nemeth (Tel. 01/377 26 53).

13/03-g

Wir suchen für unseren Hauptsitz in Zürich einen jüngeren, gut qualifizierten

## Geotechnik-Ingenieur/ Geologen

zur Ergänzung unseres Spezialistenteams. Es besteht die Möglichkeit, sich in die Probleme der Geotechnik/Grundbau/Bodenmechanik einzuarbeiten. Wir bieten die Möglichkeit, die Wochenarbeitszeit den persönlichen Bedürfnissen anzupassen. Wir erwarten selbständiges Arbeiten.

Wir freuen uns auf Ihre Bewerbung mit den üblichen Unterlagen.

**SIEBER CASSINA + PARTNER**  
Delphinstrasse 5, 8008 Zürich

17/08-b

Unser junges, erfolgreiches Bauteam braucht Verstärkung. Wir realisieren grössere Siedlungen, Wohn- und Gewerbebauten in der Region Zürich.

## Architekt HTL oder Arch.-Stud. ATZ

etwa 25-30 Jahre, für Projekt- und Werkplanungen

## Bauführer

etwa 25-35 Jahre, für Submissionen, örtliche Bauführungen und Rechnungswesen.

Unser lebhafter Betrieb verlangt einen ausgeprägten Einsatzwillen, Organisationstalent und grosse Selbständigkeit.

Wir bieten vielseitigen Arbeitsplatz mit allen modernen technischen Hilfsmitteln, gute Arbeitsbedingungen und fortschrittliche Sozialleistungen.

Wir freuen uns auf Ihre Bewerbung.

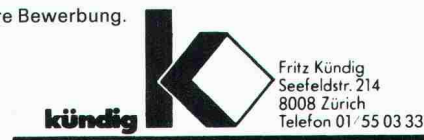

17/07-b

Wir realisieren interessante Wohn- und Geschäftshausüberbauungen und suchen für die Betreuung einen initiativen, ausgewiesenen

## BAULEITER

mit GU-Erfahrung, für alle Arbeiten von der Devisierung bis zur Abrechnung.

Senden Sie uns bitte Ihre Kurzzofferte mit Referenzen oder rufen Sie uns an, zur Vereinbarung eines Besprechungstermins.



Hoch- und Tiefbau seit 1944  
8302 Kloten, Waldegweg 2, Telefon 01/814 0177

12/06-f

Gesucht für die Dauer von 4 bis 5 Monaten junge(r)

## dipl. Architekt(in) ETH oder stud. Architekt(in) ETH höheren Semesters

für die Mitarbeit an interessanten Wettbewerbsaufgaben.  
Eintritt ab sofort.

**Gerber + Hungerbühler**, Architekten/Planer  
Wüflingerstrasse 3, 8400 Winterthur, Telefon 052 / 23 34 34

17/12-b

Wir möchten unser Team ergänzen mit einem

## Tiefbauzeichner/Konstrukteur

Voraussetzung für diese Stelle ist Erfahrung im allgemeinen Tiefbau sowie in Eisenbetonkonstruktionen.

Wenn Sie interessante und weitgehend selbständige Arbeit suchen, so schicken Sie uns doch Ihre Bewerbung. Sie könnten schon bald bei uns anfangen.

## EDY TOSCANO AG

dipl. Bauingenieur ETH/SIA/ASIC  
Nordstrasse 114, 8037 Zürich, Telefon 363 47 37

17/19-b

Wir sind eine aktive, gut fundierte Generalunternehmung und suchen einen jüngeren, fachlich ausgewiesenen

## Hochbauzeichner

zur selbständigen Planbearbeitung grösserer, anspruchsvoller Bauvorhaben.

Einem interessierten Bewerber bieten wir nebst gut ausgebauten Sozialleistungen und entsprechendem Salär einen angenehmen Arbeitsplatz in einem kollegialen Team.

Ihre Bewerbungsunterlagen wollen Sie bitte an Frau S. Haller richten.

**iwobau** IWObAU AG, Generalunternehmung  
8304 Wallisellen, Grindelstrasse 5  
Telefon 01/830 01 81

16/06-a

Wir suchen auf Juni 1983 oder nach Vereinbarung, für etwa 6 Monate, evtl. länger, jüngeren(e)

## Hochbauzeichner(in)

mit einigen Jahren Praxis, zur Bearbeitung von interessanten Bauvorhaben im öffentlichen und privaten Bereich.

Wir bieten Ihnen ein angenehmes Arbeitsklima, zeitgemässe Anstellungsbedingungen und Sozialleistungen.

Interessenten bitten wir um schriftliche Kontaktnahme.

Architekturbüro  
**Richard Brosi**, dipl. Architekt BSA/SIA/GSMBA  
Rabengasse 10, 7000 Chur, Telefon 081/22 09 72

17/10-b

Wir suchen

## 1 jungen Architekten HTL 1 Bauzeichner

für die Bearbeitung eines interessanten öffentlichen Baues bis zur Ausführungsreife. Gelegentliche Mitarbeit an Wettbewerbsprojekten und weiteren Entwürfen möglich.

Eintritt sofort oder nach Vereinbarung.

Schriftliche Kurzofferten an

**Hans Howald**, Architekt BSA, Hauserstrasse 5, 8032 Zürich

17/20-b

Zur Vervollständigung meines kleineren Teams suche ich einen jüngeren, kompetenten und begeisterungsfähigen

## Architekten, Techniker oder Bauzeichner

womöglich mit künstlerischem Flair.

Ihre schriftliche Anfrage richten Sie an

**Balz Koenig**, dipl. Architekt ETH/SIA  
Falkenstrasse 14, 8008 Zürich

17/09-b

Architekturbüro sucht für die Anfertigung von Architektur-Studienmodellen

## Modellbauer/Bauzeichner

Anstellung für etwa 5 Monate ab sofort oder nach Vereinbarung.

Zuschriften unter Chiffre SIA 560 an IVA AG, Postfach, 8032 Zürich.

17/13-b

Gesucht:

## Architekt HTL

für Entwurf und Ausführung.

**Obrist und Partner**, Architekten Planer  
7500 St. Moritz, Telefon 082 / 3 35 21

17/14-b

## Stellengesuche

### Ingenieur HTL - Stahlbau

sucht neue Stelle. Langjährige Erfahrung in Statik, Konstruktion und Projektierung für Stahlhochbau. Eventuell Teilzeit oder freie Mitarbeit. Raum Zürich-Baden.

Offerten unter Chiffre SIA 564 an IVA AG, Postfach, 8032 Zürich.

17/21-b

### Junger Eisenbetonzeichner

sucht Stelle als Hilfsbauführer in Bauunternehmung oder Bauleitungsbüro, wenn möglich mit Einarbeitungszeit (Umschulung).

Angebote an: Herrn E. Binder, Klosbachstr. 65, 8032 Zürich, Tel. 01/252 39 52

## Dipl. Architekt ETH

Jg. 44, D/F/E/Sp/P, sucht neue interessante Tätigkeit in leitender Stellung - evtl. verbunden mit Auslandsaufenthalten. Raum **Zürich**-Zug-Winterthur.

Offerten unter Chiffre SIA 563 an IVA AG, Postfach, 8032 Zürich.

Junger, dynamischer

## dipl. Architekt ETH

sucht seine Bewährung in der Praxis und wirkungsvolle Mitarbeit in ambitioniertem Architekturbüro.

Zuschriften unter Chiffre SIA 561 an IVA AG, Postfach, 8032 Zürich.

## Diverses

Wegen Terminverschiebung kann

### erfahrener Baufachmann HTL/ATZ

kurzfristig Aushilfsjob übernehmen. Auch Ausland.

Zuschriften unter Chiffre SIA 559 an IVA AG, Postfach, 8032 Zürich.

17/16-b

## Dipl. Bauingenieur ETH/SIA

Schweizer, vom Ausland zurück, sucht passive Beteiligung an kleinem Ingenieurbüro. Diskretion erwünscht und zugesichert.

Offerten unter Chiffre SIA 562 an IVA AG, Postfach, 8032 Zürich.

Zu kaufen gesucht

### Occasions-Zeichenmaschine

mit allem Zubehör.

Offerten an Telefon 01 / 252 47 37

17/15-b

## Inserate bitte frühzeitig aufgeben!



### Baustatikprogramme auf Commodore und Sirius

Durchlaufträger, ebene und räumliche Stab- und Fachwerke, elast. geb. Balken, Trägerrost, Finite-Element-Platten usw.

**Wulf Seele**, Ing. SIA, Flurstr. 44, 2544 Bettlach, 065 / 55 21 43

13/08-g

## Komplettdecke

vorgefertigt in Dicken von 20 und 25 cm. In die einzelnen 2,5 m breiten und bis 8,15 m langen unterstützungsfreien Deckenplatten sind

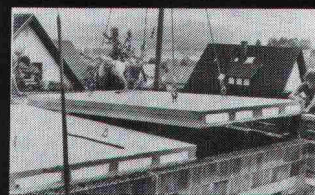

längsverlaufende Styroporkörper eingebaut. Die besonderen Vorteile dieser Technik:

- das Eigengewicht bleibt gering, Stahl wird gespart
- die Wärmedämmung wird erheblich verbessert
- Transport und Verlegen werden vereinfacht
- für eine schalltechnisch einwandfreie Lösung sorgt der Verguss der speziell ausgebildeten Stossfuge zwischen den einzelnen Deckenplatten.



### CK-BLOC-AG

4002 Basel, Nauenstrasse 9  
Tel. 061/23 51 90

3714 Frutigen, Kanderstegstr.  
Tel. 033/71 38 00

8105 Regensdorf, Bahnstr. 14  
Tel. 01/840 14 55

# Aufzugsanlagen

Projektierung und Bau von elektrischen und hydraulischen Personen-, Lasten-, Auto- und Kleinwarenaufzügen.

24-Stunden-Störungsdienst und -Service an Aufzügen aller Art

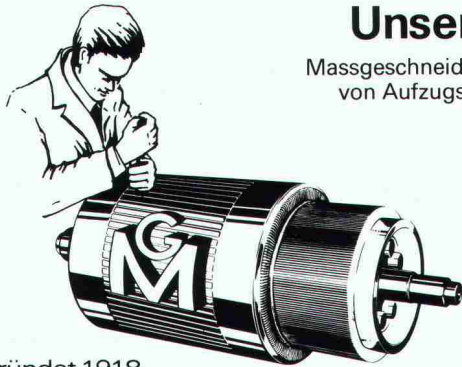

## Unsere Stärke:

Massgeschneiderte Um- und Einbauten von Aufzugsanlagen in Altbauten

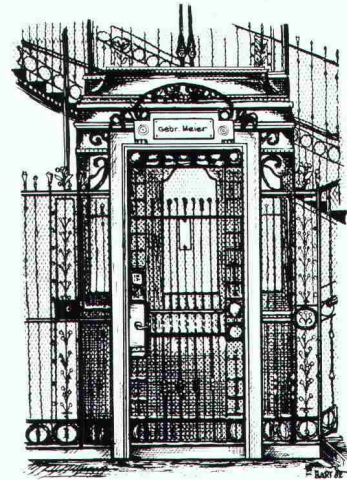

Aufzug aus der Jahrhundertwende

## Fabrik elektrischer Maschinen und Apparate

Gegründet 1918

# GEBRÜDER MEIER AG

Zürich – Zollikofen – Bern – Fribourg

8040 Zürich (Hauptbetrieb und Verwaltung)  
Zypressenstrasse 71  
Telefon 01/242 72 39, Telex 812 230

3052 Zollikofen-Bern  
Bernstrasse 145  
Telefon 031/57 21 51

1700 Fribourg  
3, route des Daillettes  
Telefon 037/24 39 91

Weiterbauen  
trotz Schlechtwetter  
dank

den durchsichtigen,  
isolierenden,  
säurebeständigen

# HOWAGaine

## Polyäthylen-Folien

HOWAG AG, 5610 WOHLLEN  
Tel. 057 / 22 32 42; Telex 53 792  
Vertrieb durch Grosshandelsfirmen  
des Baumaterial- und Eisenhandels.



Verwendung auch beim Barackenbau,  
als prov. Schutzdächer und Fenster-  
scheiben-Ersatz; als Material-  
und Werkzeug-Abdeckung usw.  
In Dicken bis zu 0,2 mm bis 10 m breit  
In Dicken bis zu 0,3 mm bis 3 m breit

## Das

# FRISBA

## Tiefgaragen-System

Auskünfte und Dokumentation:

**FRISBA AG**

Fertigaragen und Tiefgaragen-System  
6275 Ballwil/LU Telefon 041-89 16 66

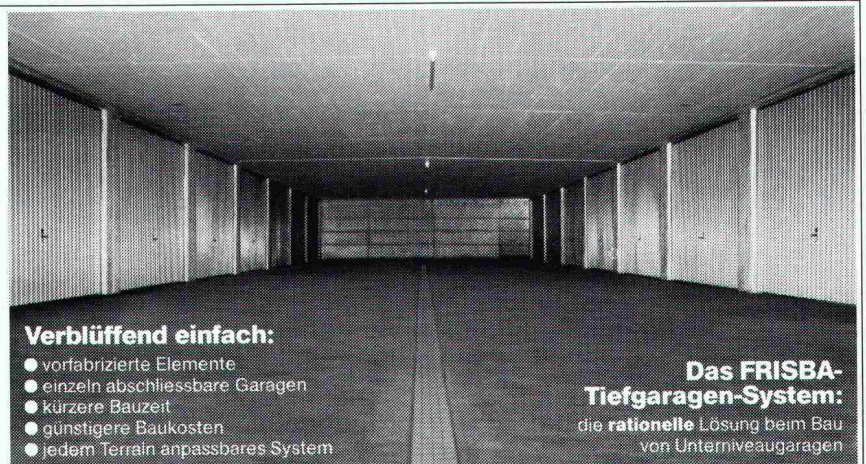

### Verblüffend einfach:

- vorfabrizierte Elemente
- einzeln abschliessbare Garagen
- kürzere Bauzeit
- günstigere Baukosten
- jedem Terrain anpassbares System

**Das FRISBA-  
Tiefgaragen-System:**  
die **rationelle** Lösung beim Bau  
von Unterniveaugaragen

# Ein **ZZ** Isoliersturz für jedes Mauerwerk

TYP A

SCHLANKE  
KONSTRUKTION  
IDEAL FÜR JEDES  
MAUERWERK

AUSSENSEITE  
AUFGERAUHT  
GUTE PUTZHAFTUNG

HERVORRAGENDE  
WÄRMEISOLATION  
( $k = 0,67 \text{ W/m}^2\text{K}$ )

HOHLRAUM-  
HÖHEN  
36 CM  
31 CM  
25 CM

EINZIGER STURZ  
MIT DICHTEM  
FENSTERANSCHLUSS

HOCHWERTIGER STAHL-  
DRAHT, ZUL. BELA-  
STUNG  $0,3 \text{ t/m}^2$   
(BRÜSTUNGSMauerwerk)

IM HOHLRAUM VON 13,5 CM  
BREITE HAT JEDER FALTROLL-  
LADEN UND RAFFLAMMELLEN-  
STOREN PLATZ

**PICCOLIN**

**CEMFOR**

Piccolin Cemfor, der Name für den Isoliersturz, der von den Zürcher Ziegeleien mit Rolladen- und Fensterfabrikanten entwickelt wurde. Ein Sturz, der spriessfrei eingebaut und von Hand versetzt werden kann, den wir für sämtliche Mauerwerke und genau auf die gewünschte Länge liefern. Der Einteilige mit dem luft- und schalldichten Fensteranschlag, bei dem die Antriebskurbel an jeder beliebigen Stelle eingesetzt werden kann.

## ZÜRCHER ZIEGELEIEN

Zürcher Ziegeleien  
Postfach, 8021 Zürich  
Telefon 01 468 2111

Baustoffe AG Chur  
Postfach, 7001 Chur  
Telefon 081 24 46 46

Verkaufsstelle GMZ Luzern  
6002 Luzern  
Telefon 041 23 60 42

J. Schmidheiny & Co. AG  
Postfach, 9001 St. Gallen  
Telefon 071 22 32 62

Hard AG Volketswil  
8604 Volketswil  
Telefon 01 945 45 41

Sergio Merotto  
6951 Lugaggia  
Telefono 091 91 34 32