

Objektyp: **Advertising**

Zeitschrift: **Schweizer Ingenieur und Architekt**

Band (Jahr): **100 (1982)**

Heft 42

PDF erstellt am: **22.09.2024**

### **Nutzungsbedingungen**

Die ETH-Bibliothek ist Anbieterin der digitalisierten Zeitschriften. Sie besitzt keine Urheberrechte an den Inhalten der Zeitschriften. Die Rechte liegen in der Regel bei den Herausgebern. Die auf der Plattform e-periodica veröffentlichten Dokumente stehen für nicht-kommerzielle Zwecke in Lehre und Forschung sowie für die private Nutzung frei zur Verfügung. Einzelne Dateien oder Ausdrucke aus diesem Angebot können zusammen mit diesen Nutzungsbedingungen und den korrekten Herkunftsbezeichnungen weitergegeben werden. Das Veröffentlichen von Bildern in Print- und Online-Publikationen ist nur mit vorheriger Genehmigung der Rechteinhaber erlaubt. Die systematische Speicherung von Teilen des elektronischen Angebots auf anderen Servern bedarf ebenfalls des schriftlichen Einverständnisses der Rechteinhaber.

### **Haftungsausschluss**

Alle Angaben erfolgen ohne Gewähr für Vollständigkeit oder Richtigkeit. Es wird keine Haftung übernommen für Schäden durch die Verwendung von Informationen aus diesem Online-Angebot oder durch das Fehlen von Informationen. Dies gilt auch für Inhalte Dritter, die über dieses Angebot zugänglich sind.

# ALLE SPRECHEN VON GRUNDWASSERBRUNNEN FÜR WÄRMEPUMPEN.

An welche Amtsstellen hat man sich für welche Bewilligungen zu wenden? Welche Vorabklärungen sind im Zusammenhang mit der Grundwasserentnahme nötig? Wer kann Sie in allem, was mit der Grundwasserentnahme zu tun hat, kompetent beraten? Wer

übernimmt die Beurteilung, die vielleicht nötige Sondierbohrung und die Brunnenbohrung?

Wer weiss mit Sicherheit Bescheid?

Dicht. Dicht weiss es.

Dicht kann es.

Und Dicht bohrt auch Grundwasserbrunnen in den Dimen-

sionen zwischen 20 und 30 cm. Mit Bohrgeräten, die speziell auf Grundwasserbohrungen zu Heizzwecken zugeschnitten sind. Selbstfahrende und deshalb rasch installierte Geräte. Dicht-eigene Konstruktionen.

Dicht AG St. Gallen  
Telefon 071-23 16 45

Dicht AG Luzern  
Telefon 041-23 44 18

Dicht AG Bern  
Telefon 031-45 30 34

Dicht AG Zürich  
Telefon 01-35 69 13

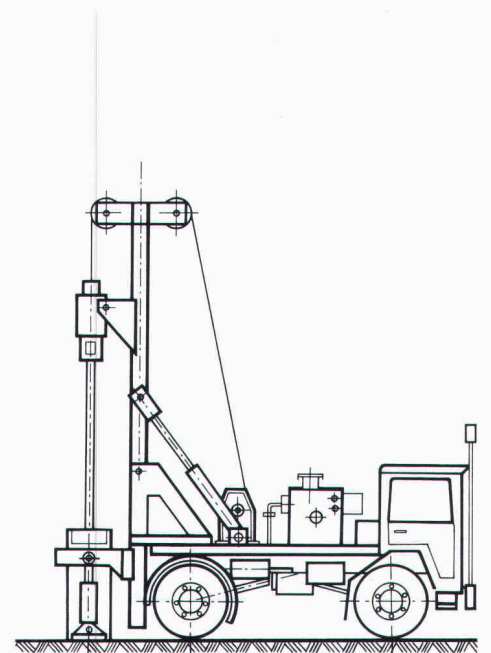

## DICHT BOHRT SIE.

Dicht AG St. Gallen, Luzern, Bern, Zürich

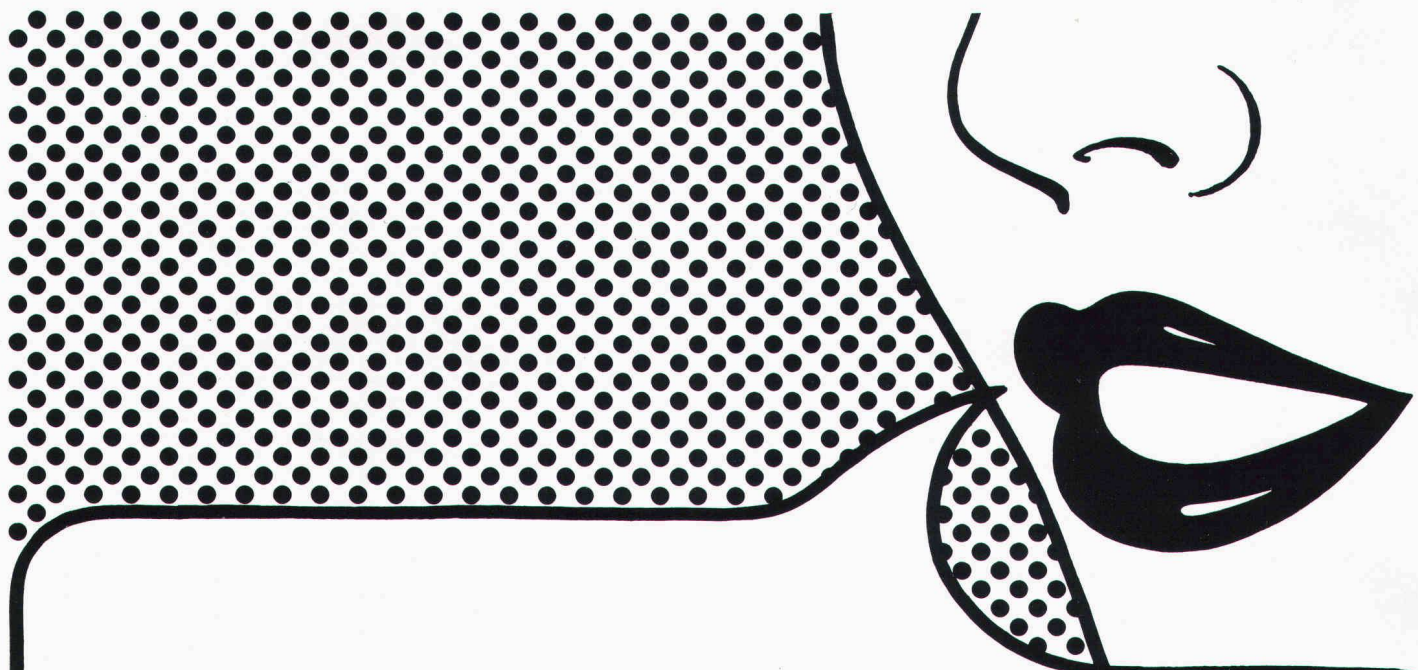

# Planet A3

## «Doppel-Lippen-Bekenntnis» für den schwellenlosen Türverschluss.

Eine Weichgummi-Doppellippe macht den seit Jahrzehnten bewährten Planet-Türverschluss noch wirksamer.

### Mit 39 Dezibel optimale Schalldämmung

Diesen Wert ermittelt die Eidgenössische Materialprüfungsanstalt in Dübendorf. Und Schalldämmung bedeutet beim Planet A3 auch:

### wirksame Wärmedämmung

Denn die Doppel-Lippe schliesst zum Boden hin nicht nur dicht ab, sondern legt auch eine 8 mm Luft-Isolations-Zone zwischen zwei Räume:

Auch dann, wenn der Boden uneben ist. Beispielsweise in Altbauten und bei Natursteinböden.

### Der Planet A3 überbrückt 5-20 mm Türspalt

Und das mit einem geräuschlosen, einfachen, wartungsfreien Mechanismus (5 Jahre Garantie!), der die Gummi-Doppellippe erst absenkt, wenn die Tür ins Schloss fällt.

### Der Planet A3 ist einfach zu montieren

Er wird direkt in eine 16 mm-Nut in die Tür eingebaut. Und zwar in jede Art von Tür.

### Den Planet A3 gibt es zwischen

65 und 125 cm Länge, jeweils in Abstufungen von 10 cm.

Zu beziehen durch Ihren Eisenwarenhändler.

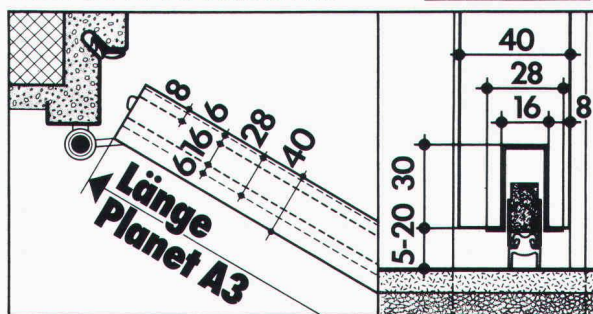

# Planet

Matthias Jaggi, Rütchistrasse 32, 8037 Zürich.  
Tel. 01/363 14 44. Tel. Fabrikation 01/814 30 90

# Fernwärmeleitungen direkt ab der Trommel oder als Baukasten-System.

## FLEXWELL® Fernwärmeleitungen

Ein «endloses» biegbares, wärmeisoliertes Chromstahlrohr mit Stahlmantel und äusserem mehrschichtigem, durchgehendem Korrosionsschutz. Selbst unter problematischen Bedingungen sehr sicher. FLEXWELL-Fernwärmeleitungen werden in Längen bis zu 800 Metern auf Trommeln geliefert und wie ein elektrisches Kabel in den Graben eingezogen. FLEXWELL-Fernwärmeleitungen lassen sich auch in schwierigstem Gelände auf kürzestem Wege rasch verlegen, notfalls über Berg und Tal. Das bedeutet: Keine Verbindungen im Erdreich. Kürzeste Leitungswege. Keine Schweissarbeiten und Druckproben. Geringe Grabenabmessungen.

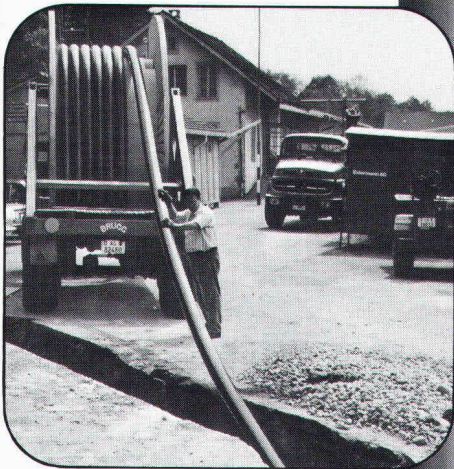

Mit unseren Fernwärme-Rohrleitungssystemen transportieren Sie Heizwasser, Kühlwasser, Trinkwasser sowie Kondensat problemlos.

FLEXWELL-Fernwärmeleitungen

## FERWAG® Isolierrohre

Ein Fernwärmeleitungssystem zur Verlegung durch den Heizungsbauer. Aus vorisolierten Rohr-Baueinheiten, Längen 6, 9 oder 12 Meter, und vorisolierten Formstücken wie Bogen, T-Abzweigen und Verbindungsmuffen. Alle Bauteile sind aufeinander abgestimmt. Das erleichtert die Planung und ermöglicht eine schnelle Verlegung. Die Verbindungsmuffen werden durch unsere Monteure ausgeschäumt und abgedichtet. Ein durchdachtes Baukastensystem. Standardprogramm: FERWAG-Isolierrohre bis 130 °C Dauertemperatur. Sonderprogramm: FERWAG-Isolierrohre bis 200 °C Dauertemperatur.



FERWAG-Isolierrohre

**BRUGG**

Die Brugger FLEXWELL- und FERWAG-Spezialisten freuen sich auf Ihren Anruf.

**Kabelwerke Brugg AG**  
5200 Brugg  
Telefon 056 41 11 51

# Was verhindert das Auswaschen der Erde, bleibt immer an Ort und Stelle und verschwindet, wenn seine Arbeit fertig ist?



## **Soil-Saver Jutegewebe. Der wirksame Erosionsschutz.**

### **Was ist Soil-Saver?**

Ein schweres, grobmaschiges Gewebe aus 100% Jute, welches das Auswaschen und Aushöhlen von frisch humusierten Flächen durch Wind oder Wasser verunmöglicht, aber gleichzeitig das ungehinderte Wachsen von Gras oder Pflanzen erlaubt.

### **Wie funktioniert Soil-Saver?**

Soil-Saver Jutegewebe wird einfach auf der frisch planierten oder bepflanzten Erde ausgerollt und mit wenigen Handgriffen festgemacht. Soil-Saver bietet sofortigen Schutz und bleibt so lange wirksam, bis sich die Erde durch Verwurzelung der Bepflanzung befestigt hat. Weil Soil-Saver aus Naturfasern besteht, zersetzt es sich dann in der Erde auf natürliche Weise.

### **Welches sind die Vorteile von Soil-Saver?**

- Kann nicht abrutschen, wegwehen oder wegrollen – selbst bei Sturmwinden, wolkenbruchartigem Regen und Überfluten.
- Dank seiner grobmaschigen Durchlässigkeit kann das Wasser abfließen und das Gras durchwachsen.
- Schützt steile Böschungen, schwer zugängliche und stark exponierte Stellen.
- Umweltfreundlich, weil aus 100% Jute (Naturfaser).
- Braucht nicht entfernt zu werden, da sich Soil-Saver in natürlichen Dünger verwandelt.
- Preisgünstig in der Anschaffung, kostengünstig im Einsatz.
- Schnell und mühelos ausgelegt und befestigt.

### **Wofür wird Soil-Saver eingesetzt?**

- Fluss- und Seeufer
- Strände und Strassenböschungen
- Begrünungen aller Art
- Anlagen von Skipisten
- Naturschutzgebiete
- Wasserwege
- Flughäfen
- Schul-, Industrie- und Militäranlagen
- Landschaftsgestaltung
- Forstwirtschaft (Schutz von Abhängen und Sämlingen)

### **Wie hat sich Soil-Saver bewährt?**

Soil-Saver Jutegewebe wird seit längerer Zeit mit grossem Erfolg in den USA eingesetzt. Seit zwei Jahren wird es auch in Europa verwendet, und zwar vorwiegend in der Schweiz. Dort haben kommunale und privatwirtschaftliche Unternehmen damit nur positive Erfahrungen gemacht.

Fotos mit freundlicher Genehmigung des Amtes für Gewässerschutz und Wasserbau, Kanton Zürich.

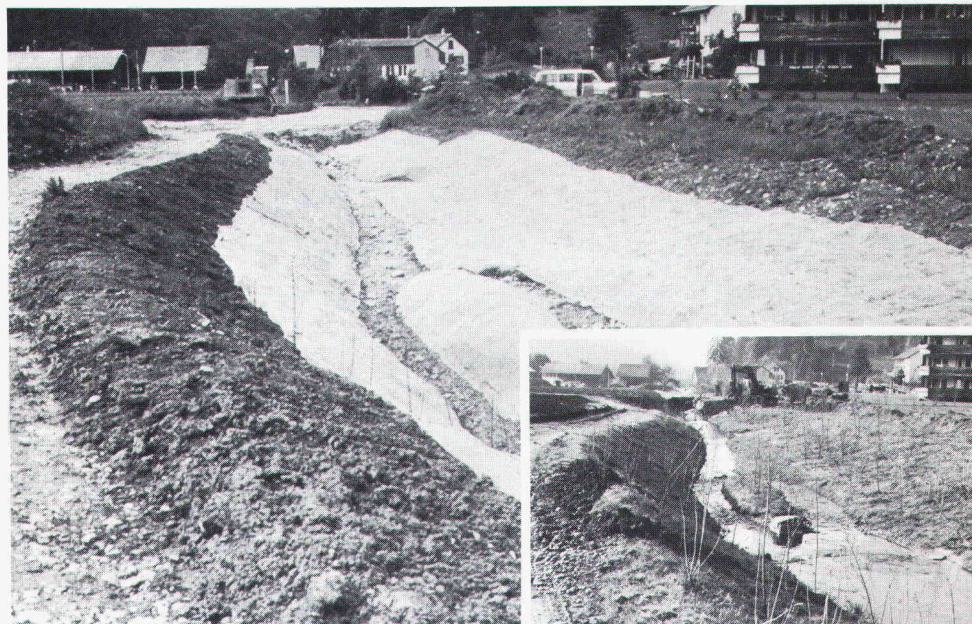

### **Möchten Sie mehr über Soil-Saver wissen?**

Soil-Saver kann auch Ihnen Zeit und Geld sparen!  
Für weitere Informationen schreiben Sie an:  
JUTE MARKET PROMOTION PROJECT, International Trade  
Centre UNCTAD/GATT, Palais des Nations, CH-1211 Genf 10.

Die Weiterentwicklung  
des rotring 2000 isograph  
ist ein Beispiel für das,  
was wir von rotring  
unter technischem  
Fortschritt  
verstehen:

**Präzision und  
Funktionalität.**



Der Tuschefüller  
rotring 2000 isograph bietet dem  
Zeichner Vorteil über Vorteil:

**Vorteil 1:  
Der klare Durchblick**

Der hydrophobierte Tuschetank zeigt  
Ihnen jetzt den genauen Füllstand an.

**Vorteil 2:  
Der gleichmäßige Tuschefluß**

Die strömungstechnisch verbesserte  
Innenform des Atmungssystems sorgt für  
stets gleichmäßigen Tuschefluß und  
präzise Linien.

**Vorteil 3:  
Die einfache Reinigung**

Die patentierte Steckhülse ermöglicht die  
einfachere Pflege und Wartung. Jetzt  
geht das Reinigen noch schneller.

**Vorteil 4:  
Die präzisen Linien**

Das verbesserte Röhrchenprofil bei den  
Linienbreiten 0,13 und 0,18 mm verhindert  
die Kratzneigung und das Verstopfen des  
Zeichenröhrchens.

**Vorteil 5:  
Das sofortige Anschreiben**

Die Doppeldichtung aus EPDM ver-  
hindert das Eintrocknen der Tusche bei  
aufgeschraubter Kappe.

**Vorteil 6:  
Die Ausdrehhilfe**

Die „Zacken“ in der Kappe sind  
eine ideale Ausdrehhilfe für an-  
getrocknete Steckhülsen.

Das Tief über der Biskaya verlagert sich gegen die Alpen: Kaltluft und Niederschläge im Anzug.

## Meldung von der Wetterfront:

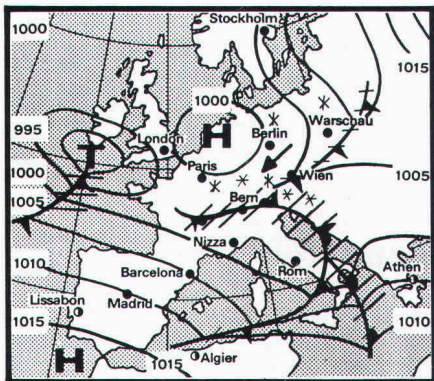

# Zugluft hat bereits auf etlichen Millionen Metern bedingungslos kapituliert.

## Die Schweiz macht dicht

Landauf, landab findet Zugluft immer häufiger keinen Weg mehr, in Häuser und Wohnungen einzudringen. Selbst Türen und Fenster, die noch vor kurzem hochgradig sturmreif waren, erweisen sich plötzlich als absolut undurchdringlich. Und die Erfolgsgeschichte von Scotch Weatherstrip nimmt weiter ihren Lauf: Innert drei Jahren wurden von der aktiven V-Dichtung aus dem Hause 3M allein in der Schweiz Millionen von Metern verlegt.

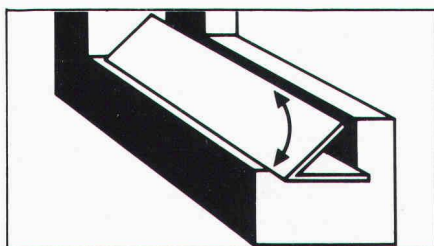

## Ein «V» als beweglicher Windfang

Scotch Weatherstrip bildet ein «V» mit beweglichen Flügeln, die Öffnung gegen den Wind gekehrt. Je fester er bläst, desto unerbittlicher versiegelt Scotch Weatherstrip Fugen und Spalten. Die grössten Erfindungen waren schon immer entzweigend einfach.



## Gummi und Schaumstoff: weg vom Fenster

Dichtungen aus Gummi und Schaumstoff, auf der ganzen Länge gleich dick, setzen die Scharniere unter Druck und können Türen und Fenster mit der Zeit beschädigen. Auch neigen sie dazu, allmählich spröde und brüchig zu werden. Nicht so Scotch Weatherstrip: Er passt sich auch den unregelmässigsten Fugen und Spalten lückenlos an, von 1 mm bis 6 mm. Und der Dauertest bewies: Selbst nach zwei Millionen Mal Öffnen und Schliessen ist Scotch Weatherstrip noch so flexibel wie bei der Montage!

## Klebstoff: Alaska-erprobt

Wie lange eine Dichtung dichthält, hängt weitgehend vom Klebstoff ab. Der von Scotch Weatherstrip wurde im



Zusammenhang mit einer Pipeline quer durch die Eiswüste von Alaska entwickelt: Er ist und bleibt immun gegen extreme Temperatur- und Witterungsschwankungen.

## Mühe los montiert

Scotch Weatherstrip ist so schnell wie einfach angebracht. Sollten Sie keine Zeit oder Lust haben, es selber zu tun, sagt Ihnen 3M gerne, wer Scotch Weatherstrip für Sie fachgerecht montiert.

## Scotch Weatherstrip

- selbstklebend, schnell und einfach zu montieren, leicht zu reinigen
- Rollen zu 27,5 und 55 m
- Schenkelbreite 11 oder 8,5 mm
- weiss oder braun
- EMPA-Test Nr. 153 926

Verlangen Sie Scotch Weatherstrip im Detailfachhandel oder in Ihrem Industrie-Fachgeschäft:

**Basel:** Buwal AG, 061/35 78 00 · Wachendorf AG, 061/42 90 90 **Biel:** Baubedarf + Holz AG, 032/25 12 12 **Bioggio:** Samm SA Max Meyer, 091/59 40 29 **Delémont:** Matériaux Sabag SA, 066/21 12 81 **Gisikon:** Bauhag an der Reuss, 041/91 20 30 **Langenthal:** Rudolf Geiser AG, 063/22 25 55 **Lausanne:** Misteli & Baur SA, 021/25 81 11 **Luzern:** Sabag + Baumaterial AG, 041/44 51 51 **Samstagern:** R. Meyer AG, 01/784 25 84 **St. Gallen:** E. Tobler & Co. AG, 071/24 70 78 **Urdorf:** Wahl + Lehmann AG, 01/734 32 11 **Wiesendangen:** Ch. Cornu, 052/37 10 01 **Zürich:** Angst + Pfister, 01/301 20 20 · Keyser & Co. AG, 01/362 62 13

In Forschung und Technik voran



H & S

**3M (Schweiz) AG**  
Räffelstrasse 25  
8021 Zürich  
Telefon 01 35 50 50

**Jedes Produkt aus dem umfassenden Bauprogramm von Marcmetal erschliesst Ihnen automatisch den Zugang zur Spitzenqualität.**

**Zum Beispiel:**

# **Automaten für Tore und Türen**

Wir automatisieren funktionsgerecht alle neuen oder bestehenden Tore: Kipptore, Schiebetore, Falttore, Flügeltore, Gartentore... Vom einfachen Antrieb für kleine Garagen bis zum Industrieantrieb mit Signalanlage und Induktionsschleufe. Sämtliche Anlagen sind für lange Lebensdauer selbst bei intensiver Benützung konzipiert und erfüllen höchste Ansprüche an die Sicherheit. Verlangen Sie die ausführliche Dokumentation.

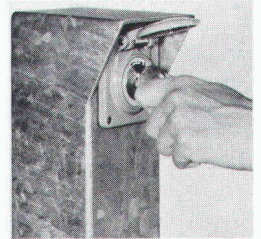
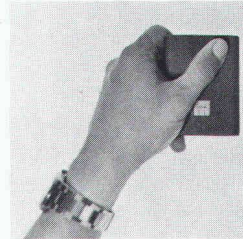
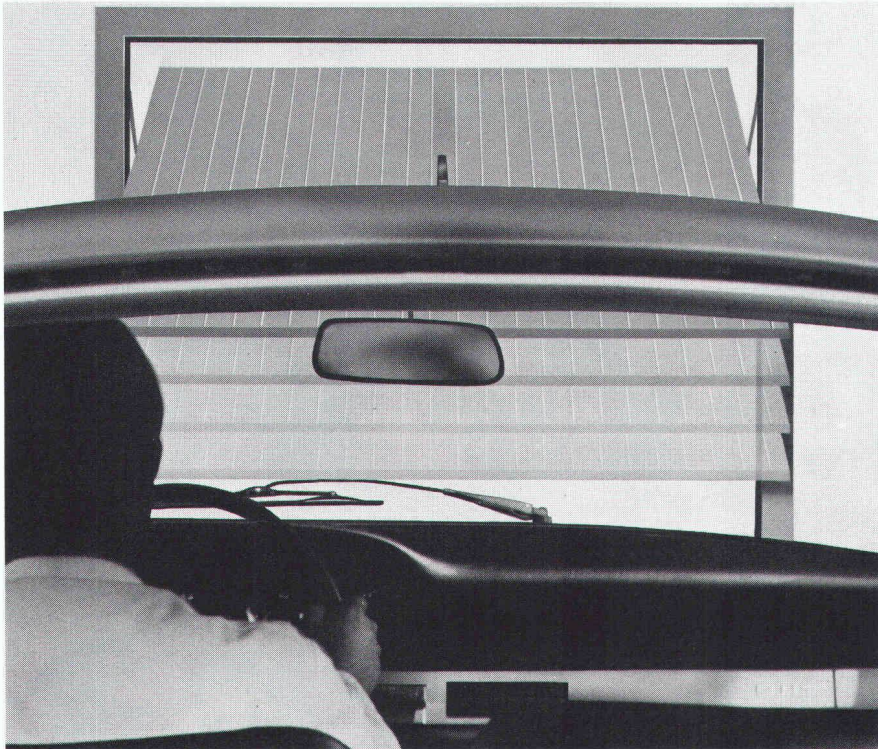

Demnächst in diesem Fachblatt mehr über andere Qualitätsprodukte im Bauprogramm von Marcmetal:

**Garagetore  
Briefkasten  
Normbauteile  
Kunststoff-Fenster (neu)  
Abschlüsse und  
Belüftungsanlagen  
für Zivilschutz**

**Fundierte Entscheide bauen auf Information.**

Senden Sie mir bitte Ihre Firmendokumentation  «Marcmetal-Panorama» und Detailinformation über:  Briefkasten  Kellerfenster  Stahltüren  Fensterbänke  Gitterroste  Garagetore  Automaten für Türen und Tore  Abschlüsse und Belüftungsanlagen für Zivilschutz.

Firma \_\_\_\_\_

Sachbearbeiter(in) \_\_\_\_\_

Strasse \_\_\_\_\_

PLZ/Ort \_\_\_\_\_

Bitte einsenden an Marcmetal AG, Flüelastrasse 51, 8047 Zürich

SIA

**marcmetal** AG  
Marchi & Metallbau

**Zürich** Flüelastrasse 51, Tel. 01/491 67 00

**Bern** Weyermannsstrasse 34, Tel. 031/25 16 25

**Lausanne** Avenue Vinet 25, Tel. 021/38 16 16

**Bioggio** Via Industria, Tel. 091/59 47 31

Vertretungen auch in den Kantonen Basel, Genf, Graubünden, Luzern, Solothurn und St. Gallen



**STAEDTLER**  
Präzision ist unsere Qualität

# Präzise wie ein Computer!

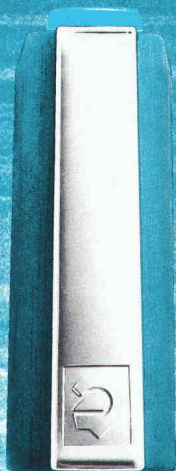

Die optimale technische Konzeption des marsmatic 700 sichert die 5 entscheidenden Vorteile für die Arbeit mit dem Tuschezeichner:

1. Kein Eintrocknen.
2. Liniensicher. Auslaufsicher.
3. Aufwendige »Spitzen«-Technik.
4. Konstanter Tuschefluß.
5. Weitgehend wartungsfrei.

Erhältlich im Fachhandel

## marsmatic 700

der blaue Tuschezeichner

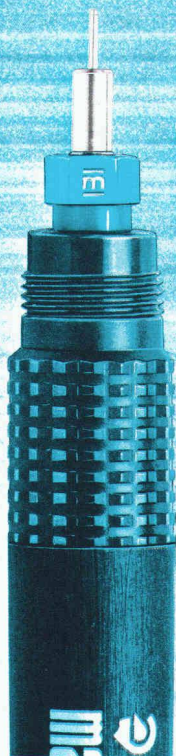

**NEU**  
Die Spitze der Spitzen.

DURAGLIDE Juwel-Zeichenspitzen machen das Tuschezeichnen auf Folie + Transparentpapier noch perfekter: durch supersanftes Gleiten, hervorragenden Tuschefluß und kratzfreie, extrem schonende Führung auf dem Zeichnungsträger.

**Neuer Maßstab für den technischen Standard moderner Tuschezeichner.**

Generalvertretung:  
Rud. Baumgartner-Heim + Co. AG, 8031 Zürich

## Warum gerade GRUNDFOS Pumpen?

GRUNDFOS Grund 1: **Die Qualität.**  
Alle GRUNDFOS Pumpen sind aus Chrom-Nickel-Stahl. Ein Qualitätsvorteil, der für sich zählt – und für Sie.

GRUNDFOS Grund 2: **Die Erfahrung.**  
Die Erfahrung von jährlich über 3 Mio. gebauten Pumpen kommt auch Ihnen zugute.

GRUNDFOS Grund 3: **Der Service.**  
Der prompte GRUNDFOS Service steht Ihnen in der ganzen Schweiz zur Verfügung. Von Zürich, Bern oder Lausanne aus, sind wir rasch bei Ihnen.

GRUNDFOS Grund 4: **Überall auf der Welt.**  
Profitieren Sie vom weltweiten Know-How aus über 80 Ländern der Welt.

GRUNDFOS Grund 5: **Der Preis.**  
GRUNDFOS Pumpen gibt es zu einem Preis, für den Sie nicht einmal jede herkömmliche Pumpe vergleichbarer Leistung bekommen.

### Ein Beispiel:

Vertikale Kreiselpumpen und Unterwasserpumpen für Wasserversorgung, Verfahrenstechnik und Industrie.  
Fördermengen bis 75 bzw. 120 m<sup>3</sup>/h  
Förderhöhen bis 240 bzw. 600 m.



GRUNDFOS PUMPEN AG

ZH: Industriestr. 31  
8305 Dietlikon  
Tel. 01-833 33 77  
Telex 59 828

BE: Militärstrasse 10  
3014 Bern  
Tel. 031-41 13 71

VD: Route de la  
Conversion 107  
1095 Lutry  
Tel. 021-39 31 13

**GRUNDFOS**  
...die richtige Pumpe



# PRONOUVO® BÖDENLAGERUNGEN

schall- und vibrationsdämmend

Pronouvo-Bodenlagerungen finden Anwendung, wenn vibrations- und lärm erzeugende Maschinen wirksam isoliert werden müssen und deren Einzellagerung unzweckmässig ist, z. B. bei

- Lüftungsanlagen
- Heizungsanlagen
- Klimazentralen
- Werkstätten
- Trafostationen
- Maschinenräumen
- Strassendurchführungen bei Gebäuden

Das nebenstehende Beispiel mit einer durchgehend elastisch gelagerten Bodenplatte kann keine Schemalösung sein, da die statischen und akustischen Kriterien sinnvoll aufeinander abgestimmt werden müssen.

Wir haben viel Erfahrung in Bodenlagerungen – machen Sie Gebrauch davon. Es ist vorteilhaft, wenn Sie uns bereits in der Projektierungsphase beziehen.

Unsere Dienstleistung umfasst Beratung, Vorschlag und Offerte, Ausführungsprojekt sowie fixfertigen Einbau.

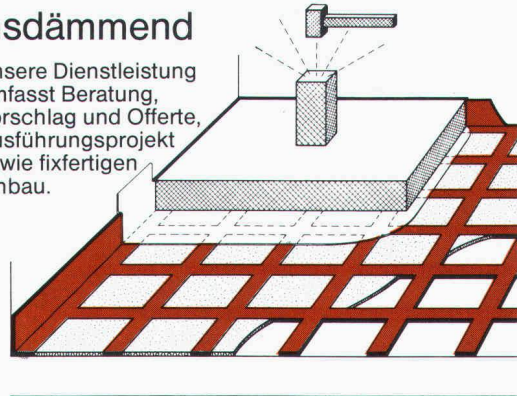

## Neue Pronouvo-Kork AG

Fabrik für Schall-, Schwingungs- und Bausisolierung  
Baumackerstrasse 53, Postfach, 8050 Zürich  
Telefon 01/ 311 55 62, Telex 57040

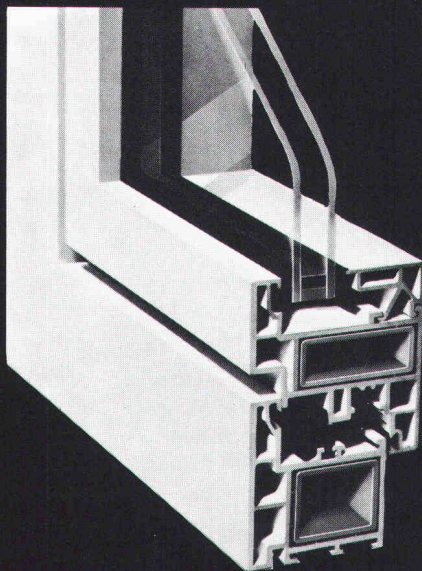

SCHÜCO-Lizenznehmer und Lagerhalter für die Schweiz und das Fürstentum Liechtenstein:

Jansen AG, 9463 Oberriet SG  
Stahlröhren- und Sauerstoff-Werke,  
Kunststoffwerk  
Telefon 071/780 111, Telex 77 159

# JANSEN

  
**SCHÜCO FENSTER VARTAN**

## das wirtschaftliche Kunststoff-Profilssystem

- vielseitig verwendbar, z.B. für Dreh-, Drehkipp-, Kipp-, Schwingflügel sowie für Hebeschiebe- und Drehkipp-Türen
- geeignet für Neubauten und Altbausanierungen
- Mehrkammerhohlprofile bieten wesentliche Vorteile in Statik, Funktion, Schall- und Wärmedämmung
- grossvolumige Mitteldichtung gewährleistet absolute Dichtigkeit

- Senden Sie mir VARTAN-Unterlagen
- Ich wünsche Besuch eines techn. Beraters

 **COUPON**

SIA

Sachbearbeiter: \_\_\_\_\_

Firma: \_\_\_\_\_

Adresse: \_\_\_\_\_

PLZ, Ort: \_\_\_\_\_

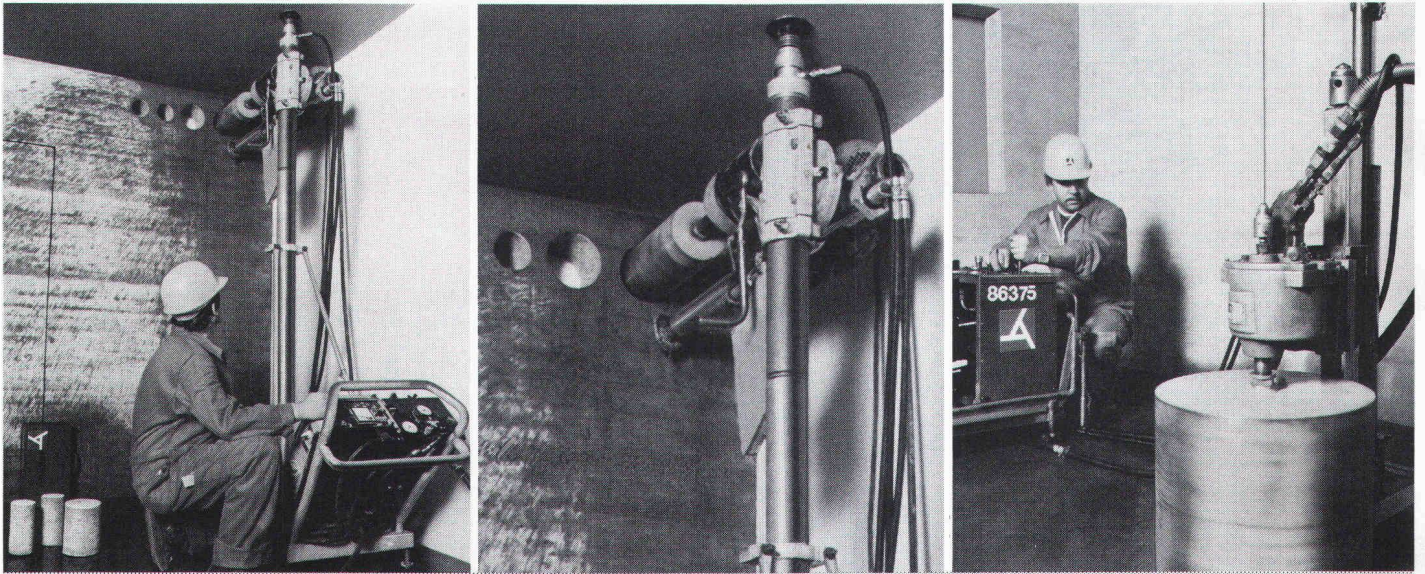

# Planen Sie Bohren und Fräsen ein. Sie bauen günstiger.

Denn Sie sparen aufwendige Schalarbeit, und auch Zuputzen erübrigt sich. Sie sparen Zeit. Denn in kürzester Frist bohren oder fräsen wir jede Öffnung – rechteckig oder rund – in vollflächig betonierte Wände und in Mauerwerk: millimetergenau dort, wo Türen, Fenster, Schächte und Leitungsführungen gewünscht werden.

Mit Anliker auf Vertrauen bauen.

K

Die Anliker-Bohr- und Fräsequipen haben jahrelange Erfahrung: Technologie und praktische Anwendung sind gleichermassen perfekt. Die Diamantbohrer und -fräsen arbeiten staub- und erschütterungsfrei – entscheidende Vorteile bei Umbauten und Renovationen. Unsere mobilen Equipen mit Spezialfahrzeug werden der Aufgabe entsprechend besetzt, sind rasch zur Stelle und realisieren prompt und sicher.

Die unzähligen Einsatzmöglichkeiten von Bohren und Fräsen machen flexibel und bringen oft überraschend einfache Problemlösungen in allen Bauphasen. Weil die Arbeitsabläufe rationeller sind, werden Kräfte frei: Bohren und Fräsen leistet mehr mit weniger Personalaufwand und geringerem Materialverbrauch.

Verlangen Sie Unterlagen. Wir beraten umfassend und stellen klare Offerten.

**ANLIKER**  
Anliker AG  
Bauunternehmung

Meierhöflistrasse 18  
6020 Emmenbrücke  
Tel. 041 / 50 66 66

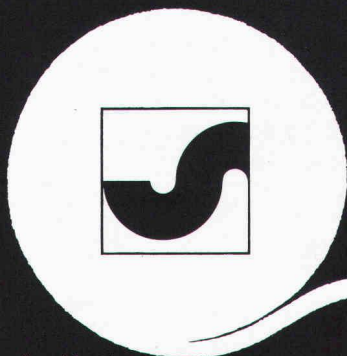

Ihr Bauvlies

**SODOCA**®

ALBRECHT xxx 6

Generalvertretung: Mühlebach AG  
Abt. Industrieerzeugnisse  
5200 Brugg, Tel. 056/94 51 11

**mühlebach**

Verkauf und Lager

|                 |                     |               |                      |                      |               |                  |                       |               |
|-----------------|---------------------|---------------|----------------------|----------------------|---------------|------------------|-----------------------|---------------|
| Aigle           | Gétaz Romang SA     | 025/ 26 36 21 | Fribourg-Givisiez    | Glasson Matériaux SA | 037/ 83 11 01 | Seewen SZ        | Kaweba AG             | 043/ 21 11 37 |
| Basel           | W. Tschopp AG       | 061/ 50 55 88 | Gebenstorf           | Baubedarf Gebenstorf | 056/ 23 35 55 | Sion             | Gétaz Romang SA       | 027/ 22 89 31 |
| Bern            | Albert Wahlen AG    | 031/ 41 31 31 | Giubiasco            | Edilcentro SA        | 092/ 27 18 31 | La Souste/Susten | Gétaz Romang SA       | 027/ 23 12 58 |
| Biel/Bienne     | Sabag AG/SA         | 032/ 22 58 44 | Ilanz                | Baubedarf Ilanz      | 086/ 2 39 29  | Thun             | Baumaterial AG Thun   | 033/ 23 31 23 |
| Bulle           | E. Glasson + Cie SA | 029/ 3 11 33  | Montreux             | Gétaz Romang SA      | 021/ 61 55 77 | Vevey            | Gétaz Romang SA       | 021/ 51 05 31 |
| Bussigny        | Gétaz Romang SA     | 021/ 89 10 31 | Palézieux            | E. Glasson + Cie SA  | 021/ 93 81 06 | Visp/Viège       | Gétaz Romang SA       | 028/ 48 11 41 |
| Château d'Oex   | Gétaz Romang SA     | 029/ 4 75 75  | Payerne              | J. Rapin SA          | 037/ 61 28 21 | Wil SG           | Baumaterial AG Wil    | 073/ 23 54 54 |
| Châtel-St-Denis | Gétaz Romang SA     | 021/ 56 71 18 | Regensdorf           | Baubedarf Zürich AG  | 01/840 27 27  | Winterthur       | Streff Baumatériau AG | 052/ 28 22 21 |
| Chur            | Baubedarf Chur      | 081/ 24 83 83 | Romont               | E. Glasson + Cie SA  | 037/ 52 15 15 | Yverdon          | Gétaz Romang SA       | 024/ 25 81 91 |
| Delémont        | Matériaux Sabag SA  | 066/ 21 12 81 | Roveredo (Mesolcina) | Edilcentro SA        | 092/ 82 12 66 | Zernez           | Baubedarf Zernez      | 082/ 8 12 80  |
| Flüelen         | B. Ziegler          | 044/ 2 12 95  | Sargans              | Baucenter Sargans AG | 085/ 2 38 31  | Zürich           | Baubedarf Zürich AG   | 01/ 44 03 11  |

# Wie mögen Sie's?

Schätzen Sie die rasche Ablesung der beiden Kreise auf einen Blick an übersichtlichen Skalen, und ist es für Sie von Vorteil, den Horizontalkreis auch an einer linksläufig bezifferten Teilung ablesen zu können?

Dann ist Ihre Wahl klar:

## Kern K1-S. Ingenieurtheodolit mit Skalenablesung

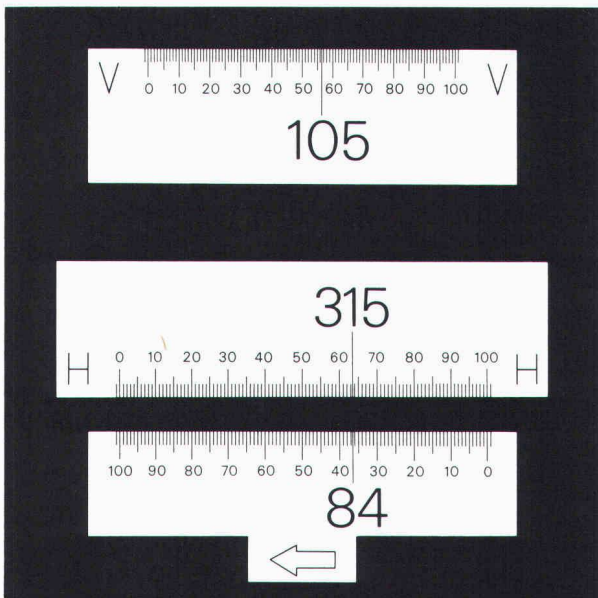

V: 105,565 gon  
H rechtsläufig: 315,635 gon  
H linksläufig: 84,365 gon

Oder sind Sie ein Mikrometer-Fan? Und ziehen Sie eine Ablesung vor, die den vollständigen Messwert mit Ziffern anzeigt und das Abzählen und Schätzen von Teilungsintervallen überflüssig macht?

Dann heisst Ihre Entscheidung:

## Kern K1-M. Ingenieurtheodolit mit Mikrometerablesung

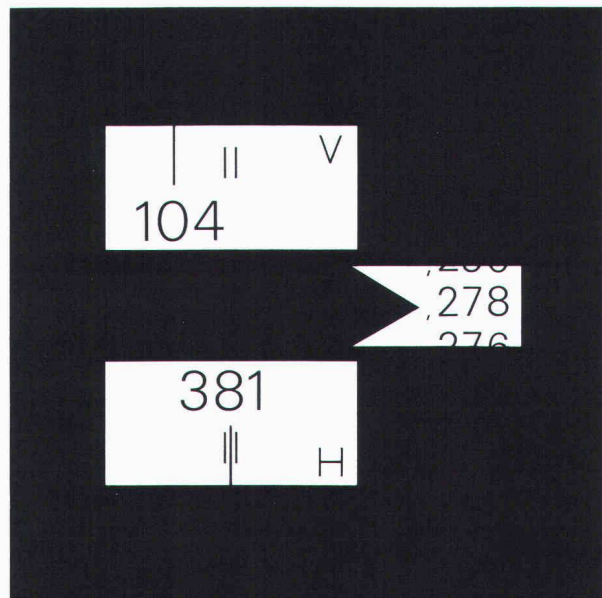

H: 381,278 gon

Beiden Kern-Ingenieurtheodoliten sind zahlreiche weitere Vorteile gemeinsam: Aufrechtes, 30fach vergrössertes Fernrohrbild, Pendelkompensator, optisches Lot, Repetitionsklemme, Kombinationsmöglichkeit mit den elektro-optischen Distanzmessgeräten Kern DM 500/501/502.



Kern & Co. AG  
Werke für Präzisionsmechanik,  
Optik und Elektronik  
5001 Aarau  
Telefon 064-25 11 11

## Coupon

Ich interessiere mich für Ihre Ingenieurtheodolite und wünsche für den K1-S , den K1-M , den ausführlichen Farbprospekt , ein Angebot , eine Vorführung .

Name

Beruf

Adresse

Telefon

# Rufen Sie uns, wenn es um Elektroheizungen und Wärmepumpen geht!

Machen Sie Gebrauch von unserem Beratungs-Service: Wärmebedarfsrechnungen, Projekte, Offerten, Kundenberatung – jederzeit stehen unsere Spezialisten zu Ihrer Verfügung.

Unser Aussendienst-Fachberater ist in Ihrer Nähe, aber auch in Wädenswil warten kompetente Fachleute auf Ihren Anruf.

Ihre Kontaktleute in Wädenswil:



Hans-Rudolf Meier  
Chef Verkaufsbüro  
Elektroheizung



Werner Gremaud  
Fachberater  
Elektroheizung

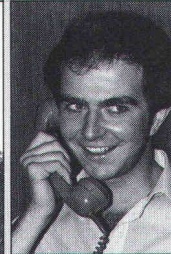

Hans Müller  
Fachberater  
Elektroheizung

## **Elektro- Zentralspeicher**

Feststoff und Wasser

## **Einzelspeicher**

die Superschlanken

## **Elektro- Bodenheizung**

warme Füße, kalter Kopf

## **Aerocal- Wärmepumpen**

das Spitzenprodukt  
auf dem Markt

Störi & Co. AG  
8820 Wädenswil  
Tel. 01-780 77 33

# störri

Fabrik für  
Elektroheizungen  
und Schaltanlagen

**FALU  
Rohrbefestigungen  
sind von hoher  
Qualität und  
preisgünstig.**

**Man erkennt sie  
auch am einge-  
prägten Marken-  
signet FALU.**



**Erhältlich im  
Fachhandel.**

K. Fassbind-Ludwig + Co. AG  
8646 Wagen bei Jona SG  
Telefon 055/28 31 41

# EgoKiefer Türen

**E**goKiefer Türen bieten Architekten und Bauherren Gewähr, optimalen Bedienungskomfort mit ansprechenden ästhetischen Lösungen zu vereinen. EgoKiefer,

**EgoKiefer Türen rundherum durchgehend gleich beschichtet. Auch die Kanten!**

einer der führenden Schweizer Türenproduzenten, hat ein neues,

**Dekorfolien in 6 attraktiven Dessins: Nussbaum, Palisander, Macoré, Eiche dunkel, Eiche hell, weiss. Dazu Schichtstoffplatten und Limba naturfurniert.**

umfassendes Produktionsprogramm für Abschluss- und Innentüren sowie für Fertigtürelemente ausgearbeitet, das den Wünschen des Bauherrn zu günstigen Konditionen entspricht.

EgoKiefer Türen erfüllen die heute gestellten Ansprüche: Schallschutz-Türen, wärmedämmende und feuerhemmende Ausführungen sind kombinierbar. Für Altbauanierungen, Renovationen und Umbauten gibt es ein

**Auch zweiteilige Zargen. Fertigelemente werden erst nach Abschluss der Maurer-, Schreiner-, Maler- und Schlosserarbeiten montiert. Das ist einfacher und billiger.**

spezielles Türenprogramm, das einen nachträglichen Türeineinbau in bestehende Wohnungen oder Gebäude problemlos macht. Der EgoKiefer Türenserservice, eine exklusive Dienstleistung für die Schweiz, garantiert auf Jahre hinaus funktionstüchtige Türen.

**Alle Beschläge im eigenen Labor auf Funktion und Qualität getestet.**

Verlangen Sie die EgoKiefer Türen-Dokumentation. Telefon oder Postkarte genügt.



**EgoKiefer**  
Fenster  
Türen  
Elemente

**Dokumentations-Gutschein.** Wir bitten um Zustellung einer

Türen-Dokumentation  Fenster-Dokumentation

Gutschein senden an EgoKiefer AG, 9450 Altstätten SG.

Firma \_\_\_\_\_  
Name \_\_\_\_\_  
Strasse \_\_\_\_\_  
PLZ/Ort \_\_\_\_\_

EgoKiefer Türenfächer: EgoKiefer Türen sind nicht nur schwarz/weiss, sondern in vier Ausführungen erhältlich: zum Streichen, mit Dekorfolie, Schichtstoffplatten oder Naturfurnier. Abschluss Türen, Innentüren, Fertigtürelemente im umfassenden Sortiment nach Mass und nach Norm.

EgoKiefer verfügt über ein gut ausgebautes Niederlassungsnetz mit eigenem Montagepersonal.

## Hauptsitz

EgoKiefer AG  
9450 Altstätten SG  
Postfach  
Tel. 071/76 11 55

## Verkaufsdirektion

EgoKiefer AG  
8038 Zürich  
Postfach  
Bachstrasse 15  
Tel. 01/482 24 55

## Direction régionale pour la Suisse romande

EgoKiefer SA  
1844 Villeneuve VD  
Tél. 021/60 12 92

## Niederlassungen

9013 St. Gallen  
Tel. 071/27 56 89  
7302 Landquart GR  
Tel. 081/51 34 34  
6903 Lugano  
Tel. 091/57 18 48  
3005 Bern  
Tel. 031/21 03 31

4018 Basel  
Tel. 061/50 80 22  
6000 Luzern 9  
Tel. 041/36 13 20  
1215 Genève 15  
Tel. 022/96 33 82  
3960 Sierre VS  
Tel. 027/55 26 63

«MEIN STECKBRIEF. NAME: **CUPOLUX-LICHTBAND VON SCHERRER.**  
 GRÖSSE: 65 BIS 325 cm SPANNWEITE, LÄNGE UNBESCHRÄNKT.  
 FARBE: OPAL ODER TRANSPARENT. GEWICHT: GERING. ALTER:  
 JAHRELANG BEWÄHRT. BESONDERES MERKMAL: AUF TAUSEND  
 DÄCHERN ZUHAUSE.  
 WANN DARF ICH MICH BEI IHNEN VORSTELLEN?»



Jakob Scherrer Söhne AG  
 Allmendstrasse 7 8059 Zürich 2  
 Telefon 01 202 79 80  
 Bau- und Apparatespenglerei  
 CUPOLUX-Lichtkuppeln  
 CUPOLUX-Lichtbänder  
 Statische Entlüfter Bleipresswerk

**CUPOLUX-LICHTBÄNDER VON SCHERRER. MIT DEM PLUS AN ERFAHRUNG.**

**FIXIT-THERM: Ein Wärmedämmsystem mit überzeugenden Vorteilen!**

**Diffusionsoffener Aufbau** garantiert Kondensationsfreiheit und damit auch grosse Zeiteinsparung, weil FIXIT-Therm unabhängig von der Bauaustrocknung in den Baufortschritt eingeplant werden kann.

**Optimale Wärmedämmung** erreichen Sie je nach Wandaufbau schon mit einer Auftragsstärke von 6-8 cm.

**Nahtlos Energiesparen**, weil Sie mit Fixit-Therm naht- und fugenlos arbeiten. Wärmebrücken als Energiefresser werden vermieden.

**Mineralische Bindemittelbasis** gewährleistet eine problemlose Applikation und eine gute Widerstandskraft gegen mechanische Beschädigungen.



**FIXIT-THERM Info Coupon**

Einsenden an Haniel Baustoffe AG,  
 Postfach, 4002 Basel

Firma \_\_\_\_\_

Strasse \_\_\_\_\_

PLZ/Ort \_\_\_\_\_

«FIXIT-THERM,  
 weil wir Haus-  
 Frauen eine  
 dicke Haut  
 brauchen!»

**FIXIT®**

Damit es haut mit der Haushaut

HANIEL Baustoffe AG  
 St. Alban-Anlage 38, 4002 Basel  
 Beratung und Verkauf Weiach  
 Telefon 01/858 26 61



**AEG Münzschaftautomat:  
Gemünzt auf jede  
Waschküche.**



Mit einem AEG Münzschaftautomaten bleibt keine Stromrechnung unbezahlt! Zuverlässig werden die fälligen Kosten in Waschküchen, Beleuchtungsanlagen, Saunas und Solarien eingezogen. In zwölf Laufzeiten zwischen 8 und 80 Minuten, mit Münzen oder Wertmarken.



076/460 000/558 000/82

**ELEKTRON AG**  
Generalvertretung AEG-TELEFUNKEN  
8804 Au ZH, Telefon 01 783 01 11

Westschweiz: Prodelec S.A., 1099 Les Cullayes, Téléphone 021 93 20 86

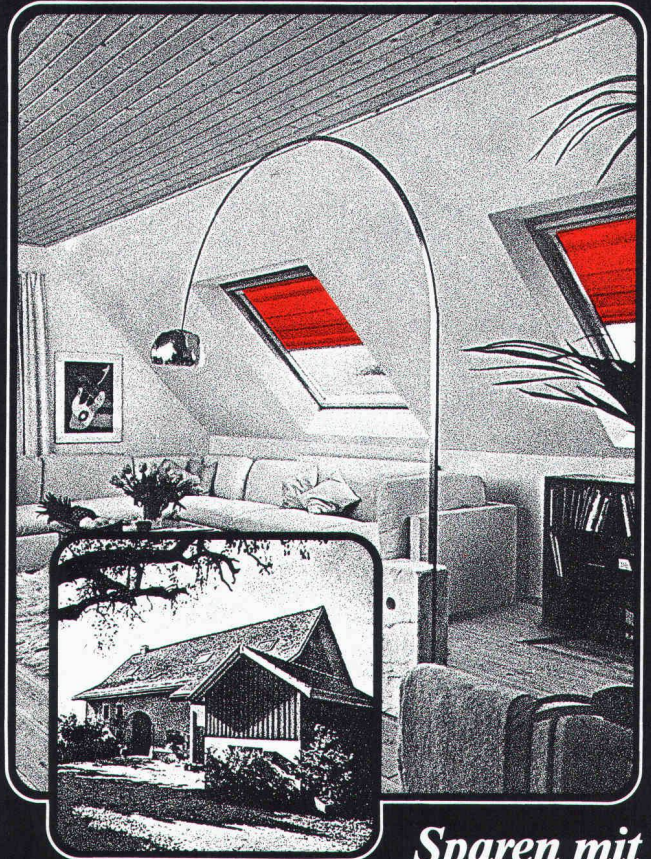

**Sparen mit  
VELUX - Dachflächenfenstern  
Mit weniger Geld-mehr Licht.**

VELUX-Dachflächenfenster sind 2- bis 3mal günstiger als herkömmliche Lukarnen und spenden bedeutend mehr Licht.

**Heizkosten-Einsparung**

VELUX-Dachflächenfenster Typ GGLT sind mit einer 3-schichtigen Isolierglasscheibe ausgestattet. Die verbesserte Isolation senkt den Energieverbrauch beträchtlich.

**VELUX bringt mit zusätzlichem Komfort mehr Atmosphäre unters Dach**

Das nordische Kiefernholz der VELUX-Dachflächenfenster gibt jedem Raum eine heimelige Ambiance.

VELUX bietet eine vielfarbige Kollektion passender Sonnenschutz-Artikel, die vor zuviel Sonne schützen und Schatten spenden.

**VELUX**  
Dachflächenfenster

Einsenden an: VELUX (SCHWEIZ) AG, Industriestrasse 7, 4632 Trimbach,  
Telefon 062/22 61 51  
Bitte senden Sie mir kostenlos und unverbindlich  
 die VELUX-Dokumentation «Dachflächenfenster»  
 den VELUX-Prospekt «Rollvorhänge»  
Name: \_\_\_\_\_  
Strasse: \_\_\_\_\_

SIA/82



# TEHALIT

IHR PARTNER MIT DEM RICHTIGEN PROFIL

## Qualität baut sichere Brücken.

Und für die Partnerschaft zwischen Ihnen und Ihren Kunden gibt es keine solidere Basis als die der kompromißlosen Qualität.

Wenn sich Installations-Kanäle auch auf den ersten Blick ähneln – spätestens „vor Ort“ trennt sich die Spreu vom Weizen. Da zeigt sich überlegene TEHALIT-Qualität in allen guten Eigenschaften: gleichbleibend hohe Materialgüte Meter um Meter.

Präzision und Paßgenauigkeit, serienmäßige Montagevorteile zur Arbeitszeiterparnis, komplettes Systemzubehör.

TEHALIT hat ihn gleich mehrfach – den Unterschied auf den es ankommt!

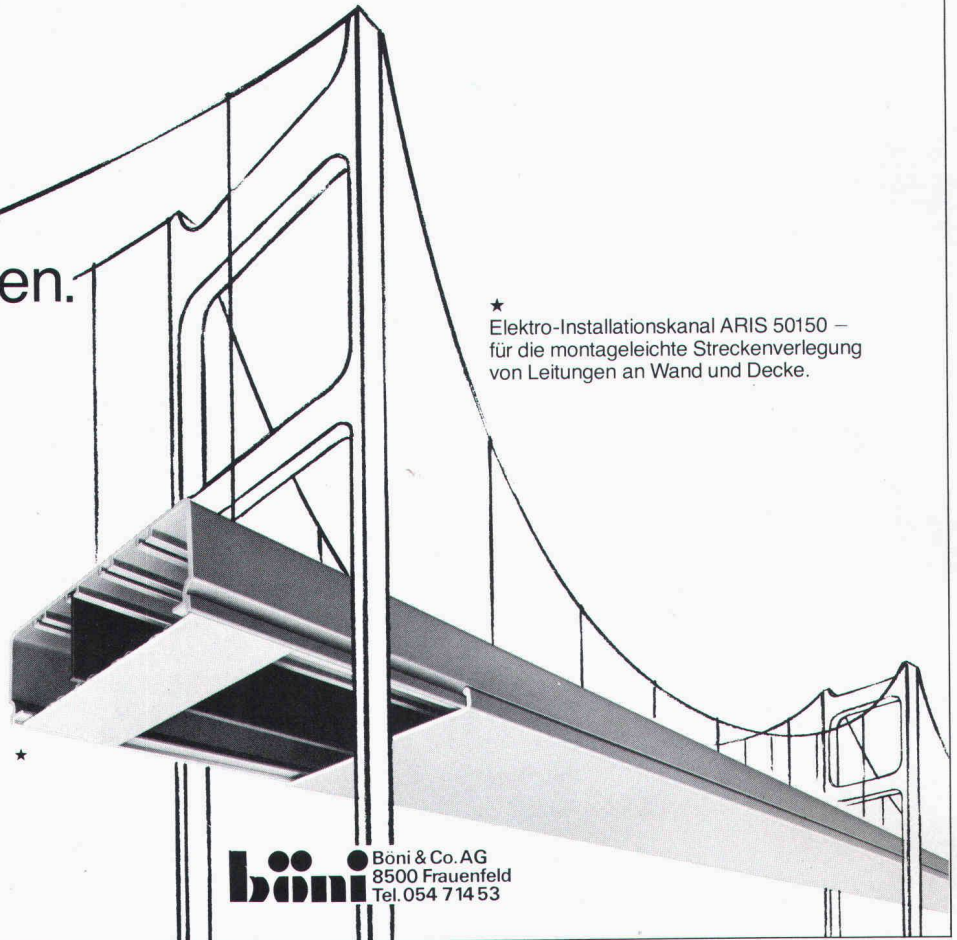

★ Elektro-Installationskanal ARIS 50150 – für die montageleichte Streckenverlegung von Leitungen an Wand und Decke.

796106 Sh

TEHALIT für die sichere Elektro-Installation in Gebäuden.

**böni** Böni & Co. AG  
8500 Frauenfeld  
Tel. 054 714 53

32 50

## Weil der Polizeivorstand des Bezirkshauptorts mit dem Dauerparkieren Schluss machen wollte, rief man eines Tages bei Sauber + Gisin an.

Die Zuständigen waren sich im Prinzip einig, dass nur die Aufstellung von Parkuhren helfen könnte. Aber man wollte sich die Wahl offenhalten zwischen preiswerten mechanischen Modellen mit Handaufzug und einer Sauber + Gisin-Exklusivität: elektronischen Uhren mit Batteriebetrieb, also ohne besondere Elektroinstallationen. Deshalb wandte man sich an Sauber + Gisin.

Schliesslich haben wir auf allen Gebieten, die mit Elektrotechnik und Elektronik zusammenhängen, eine Erfahrung, die nur wenige aufweisen können. Eine Erfahrung, die Sie sich zunutze machen sollten. Ganz gleich, ob es um Parkhaussteuerungen, Verkehrsanlagen, Löt-, Verbindungs- oder Antriebstechnik, Gesamtenergie- oder

Notstromanlagen, Energieberatung oder ganz einfach um Installationen geht.

Wer mit Sauber + Gisin zusammenarbeitet, darf sicher sein, eine optimale Lösung zu bekommen.

Wann rufen Sie uns an, damit wir zusammen auch Ihr Problem lösen können?

### SAUBER + GISIN

Kaum zu glauben, was man mit Strom alles machen kann.

Sauber + Gisin AG, 8034 Zürich  
Höschgasse 45, Telefon 01-252 70 70

Ein Unternehmen der **WMH** – Walter Meier Holding AG

Dr. Juchli

# CITATION

Das Wild-Angebot '82  
für automatische Nivelliere  
und CITATION  
Einsendeschluß 15.10.

## wertet Ihren Theodolit auf:



Der CITATION erweitert den Anwendungsbereich Ihres Theodolits und garantiert einen Vermessungsstandard wie Sie ihn sich wünschen.

### Besondere Merkmale

- Große, kontrastreiche LCD-Anzeige
- Ebenes, wasserdichtes Tastenfeld
- Federleichter Tastendruck
- Klare Benutzerführung
- Drei Zielhilfen: Ton, Symbol, Anzeige
- Akustische Bestätigung von Winkeleingaben
- Vertikalwinkeleingaben auf 0,1 mgon (1''), Wiederholung, Tracking
- Messung und Anzeige von Schrägdistanz, Horizontaldistanz und Höhenunterschied
- Programm für automatischen Anzeigewechsel

- Eingaben des Maßstabsfaktors auf 1 mm/km
- Eingabe der Additionskonstante auf 1 mm
- Testprogramm zur Funktionskontrolle
- Automatische Batteriekontrolle
- Anzeige in Meter oder Fuß
- Winkeleingabe 400 gon oder 360°
- Betriebsspannung 12 V, somit auch anschließbar an jede Autobatterie

### Bedienungskomfort

Die Bedienung des CITATION ist denkbar einfach und rasch erlernbar. Der CITATION ist der erste Distanzmesser mit völlig flacher Frontplatte, ohne Knöpfe und Schalter. Er hat eine extra große Flüssigkristallanzeige (LDC) und ein kontrastreich markiertes Tastenfeld zur

bequemen Bedienung und Kontrolle des Meßablaufs. Der CITATION bietet damit höchsten Meßkomfort. Die Tasten sind optimal zu bedienen und übersichtlich beschriftet. Ein kurzer Ton quittiert alle Tasteneingaben und -befehle. Nach einigen Minuten kann praktisch jeder Anwender mit dem CITATION messen – zuverlässig und genau. ■

**WILD  
HEERBRUGG**

Bitte senden Sie mir Ihre Dokumentation.  
Adresse

Senden an: Wild Heerbrugg AG  
CH-9435 Heerbrugg, Schweiz  
oder an Ihre  
Wild-Vertretung. SIA 10-2

# Einfach durchschweißen

Eine wirtschaftliche Variante im Stahlhochbau bildet die Stahlprofilblech-Verbunddecke.

In Europa werden immer mehr sendzimirverzinkte, profilierte Bleche als Konstruktionsmittel eingesetzt. Eine Verbundwirkung zwischen Aufbeton und Stahlkonstruktion wäre ohne NELSON-Durchschweißtechnik nicht möglich.

Mit Hilfe dieses Spezialschweißverfahrens kann durch sendzimirverzinkte Bleche auf die darunter liegende Trägerkonstruktion geschweißt werden. Das statische Zusammenwirken von Beton und Stahl wird über die Kopfbolzen ermöglicht.

Wirtschaftliche Vorteile: niedrigere Bauhöhen bzw. grössere Spannweiten bei gleicher Bauhöhe, keine Wartezeit auf Betonaushärtung, aufgelegte Bleche sind sofort als Arbeitsbühnen zu verwenden.



Die Schweißarbeiten werden rationell und wirtschaftlich mit speziellen NELSON-Bolzenschweißgeräten ausgeführt. Sie können vom Anwender selbst oder vom

NELSON-Kooperationspartner in der Schweiz



**Firma Gaeng**  
**Stahl- und Metallbau AG**  
Untere Zollgasse  
3063 Ittigen BE

ausgeführt werden, die über das entsprechende Know-how verfügt.

NELSON-Bolzenschweißtechnik  
Helmut Hartkopf · Badener Straße 129  
CH-8004 Zürich · Telefon 01/242 33 66

**TRW** NELSON

# Steine «auf die Sie bauen können!»

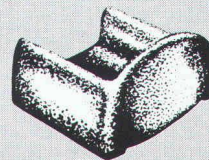
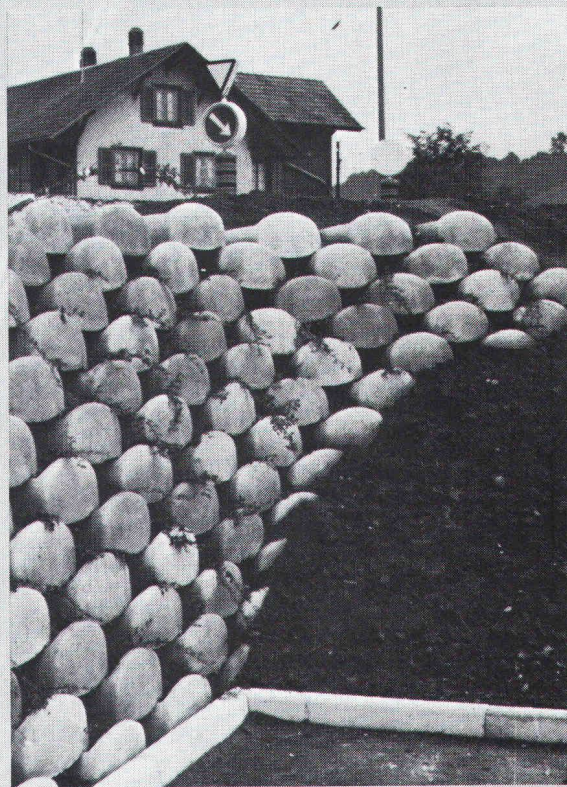

## Löffelstein

Neuartiges  
Stützmauer-System

- ohne Mörtel  
sicher und fest
- schnell aufgebaut
- leicht zu  
bepflanzen

Hersteller in der  
ganzen Schweiz.  
Auskunft/  
Information



## STEINER SILIDUR AG

8450 ANDELFINGEN TEL. 052-41 10 21

Zigtausend Prospekte sichten  
und archivieren  
oder die  
Schweizer Baudokumentation  
in Griffnähe haben.

Auskunft:

Schweizer Baudokumentation  
4249 Blauen  
Telefon 061 89 41 41 (Hr. Bachmann verlangen)



## Die Pensionskasse SIA STV BSA FSAI eine Alternative für Ihre Personalvorsorge!

### Das Ziel

die lückenlose Alters-, Hinterbliebenen- und Invalidenvorsorge für die Angehörigen der technischen Vereine durch eine Selbsthilfeorganisation mit Selbstverwaltung (paritätische Zusammensetzung des Stiftungsrates aus angeschlossenen Arbeitgebern und Angestellten).

### Die Vorteile

eine Rentenversicherung (Alters-, Invaliden-, Witwen-, Kinderrenten) mit Kapitalwahlmöglichkeit im Alter (10 Jahresrenten garantiert).  
erstaunliche Leistungsunterschiede zu andern Vorsorgemöglichkeiten.

### Die Sicherheit

ist garantiert durch den versicherungstechnischen Aufbau und laufende Beratung durch neutrale Experten;  
durch die Rückversicherung sowie dank der Geschäftsführung und Anlage der Vorsorgemittel durch eine der grössten und angesehensten Treuhandgesellschaften der Schweiz mit Spezialisten auf allen Gebieten.

Verlangen Sie weitere Informationen bei:  
Pensionskasse SIA STV BSA FSAI,  
Schauplatzgasse 21, Postfach 2613, 3001 Bern,  
Tel. 031/22 03 82

Bitte informieren Sie mich weiter:  
Name: \_\_\_\_\_  
Strasse: \_\_\_\_\_  
Ort: \_\_\_\_\_  
PLZ: \_\_\_\_\_

**Die Investition eines Cheminées:**

# Wie man verhindert, dass aus Kosten Nutzen werden.



Es gibt viele Gründe für die Anschaffung eines Cheminées. Stimmung, Atmosphäre, architektonische Gestaltung und sicher auch die zusätzliche Heiznutzung.

Auf jeden Fall ist es eine Investition. Entscheiden Sie nach dem Kosten-Nutzen-Prinzip! Ein herkömmliches Cheminée bringt im Gegensatz zu einem Frei Cheminée-Einsatz nur einen sehr geringen Nutzen. Die momentane Strahlungswärme. Mit einem Frei Cheminée-Einsatz steigern Sie den Wirkungsgrad um ein Wesentliches. Bis zu 80% der entstehenden Heizwärme werden den angeschlossenen Räumen zugeführt.

Nutzen Sie die Vorteile eines durchdachten Konzepts und informieren Sie sich rechtzeitig.

**FREI AG**  
**CHEMINÉE**  
**TECHNIK**  
 9443 Widnau  
 Tel. 071/7251 11

## **isolit** **Kamin**

**Das bewährte keramische Kamin für alle Öl-, Gas-, Holz- und Kohlefeuerungen, Cheminées und Einzelöfen.**

Wir beraten Sie unverbindlich, wie mit dem Isolit-Kamin und einem modernen Heizkessel mit niedriger Abgastemperatur Energie gespart werden kann.

Die genaue Kaminberechnung wird von uns kostenlos durchgeführt.

Viele Baumaterialhändler führen unsere Isolit-Kaminelemente am Lager.

**Kamin-Werk Allschwil**

**4123 Allschwil 1    Telefon 061 630552**

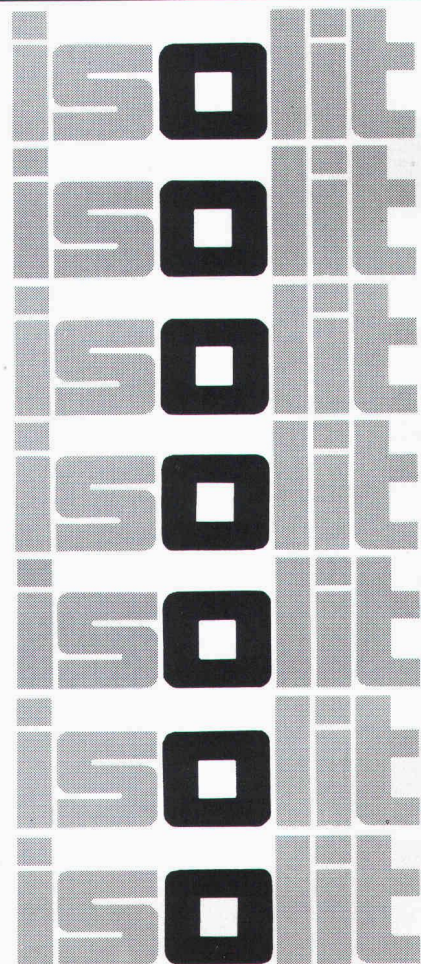

# Schwingungen isolieren Schall dämmen mit Schwab

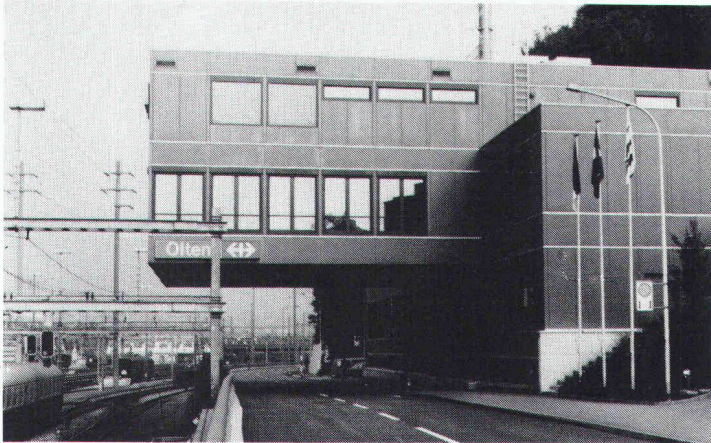

Neues Stellwerk Bahnhof SBB,  
Olten, Fahrbahnisolierung

Schema Fahrbahnisolierung

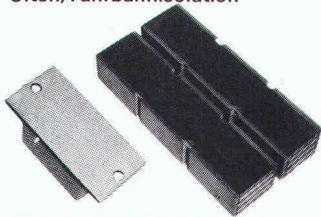
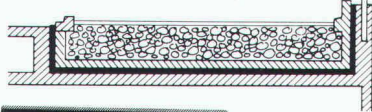

**STAHL-GUMMI-Flachlager  
und Gummimatten  
mit hervorragenden  
Eigenschaften.**

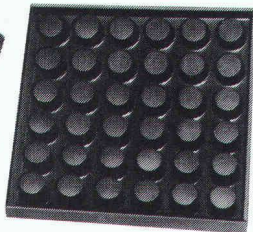

**Hohe  
Festigkeit  
Witterungs-  
und  
alterungs-  
beständig**

Anwendungsbereiche: Fundament- und Fahrbahnisolierungen mit Gummimatten, zur Isolierung von Schwingungen, Vibrationen, Stößen und zur Körperschalldämmung.

Unser Lieferprogramm: STAHL-GUMMI-Flachlager, Gummimatten, Maschinenlager und Gummipuffer für dieschwingungsisolierende und körperschalldämmende Abstützung von Decken, Wänden, Stützen und Trägern.

Verlangen Sie unsere Schallschutzinformationen mit untenstehendem BON, damit wir Sie fachgerecht beraten können.

**Paul Schwab  
AG**

**Stahl-Gummi  
8134 Adliswil**

Säntisstrasse 7, ☎ 01/710 02 22

## STAHL-GUMMI-Informationen BON

Bitte senden Sie uns Ihre detaillierten Unterlagen

Firmaadresse: \_\_\_\_\_

Gedachte Anwendung: \_\_\_\_\_



SIA  
SG 7/81

# Kassetten- Stützwände

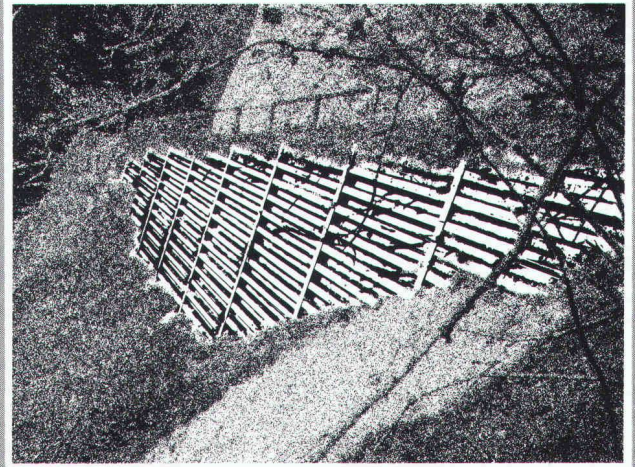

Strassenabstützung, Ladholz BE

Kassetten-Stützwände bestehen aus profilierten und feuerverzinkten Stahlelementen, die auf der Baustelle zusammengesraubt und mit Erdmaterial verfüllt werden. Die Anwendungsbereiche sind: im Strassenbau für tal- und bergseitige Abstützungen sowie Stabilisierung von Böschungen, Bachverbauungen, Bau von Dämmen und Schutzwällen.

**KOENIG  
Bauelemente**  
Dr. Ing. Koenig AG, 8953 Dietikon, Tel. 01/740 26 61  
Generalvertretung der Armco-Thyssen GmbH

Senden  
Sie uns  
Ihre Doku-  
mentation

Firma \_\_\_\_\_

z.Hd.v. \_\_\_\_\_

Adresse \_\_\_\_\_

Bauelemente T5d

**SWISS GEWI** Fe 500/600

Gewi-Anschluss  
im Stahlbau

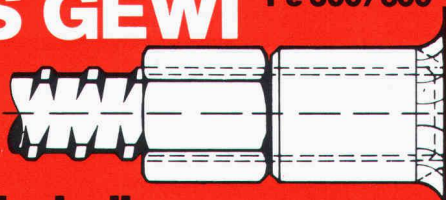

**Der schraubbare Armierungsstahl**  
Ø 16 Ø 20 Ø 25 Ø 28 Ø 32 Ø 40 Ø 50

Vollwertige, dynamisch beanspruchbare Stoss-  
Verbindung, schlupffrei

**Dywidag-Technik** 8340 Hinwil/ZH, Tel. 01 937 10 20

**SpannStahl AG**

# Wasserbau

Hafenbau  
Leitungsbau  
Dükerbau

Rammarbeiten  
Spezialtransporte  
Gewässervermessungen

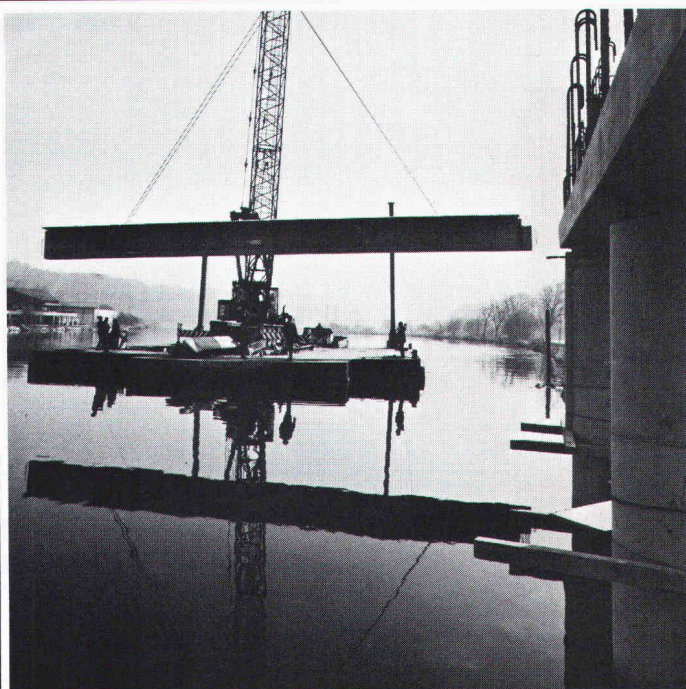

**BLESS**

Technische  
Beratung/Bau-  
ausführung:

Neugutstr. 52, 8600 Dübendorf

Bauunternehmung AG Tel. 01/8210085  
Zürich - Dübendorf - Aarau - Chur - Grenchen - St. Gallen

## Damit die Decke nicht...



...mit KNAUF-Deckensystemen.  
In Qualitäten von Gips bis Metall.  
Auch mit Ästhetik gegen Lärm und  
Feuer. Bei Renovation oder Neubau.  
Im Wohn-, Verwaltungs-, Spital- oder  
Industriebau. Das KNAUF-Decken-  
programm passt immer.  
Die KNAUF-Baustoffhändler  
wissen Bescheid.

**KNAUF**  
**GIPS**

Generalvertretung:  
Leu AG, Schulgasse 21, 4105 Biel-Benken, Telefon 061 / 73 38 51

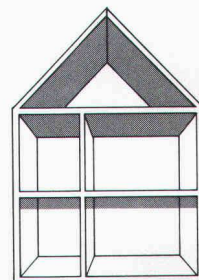

**Knauf ist Trumpf -  
bei allen Decken.**

**Wer das  
Polytec-Dach wählt,  
versteht was  
vom Fach.**

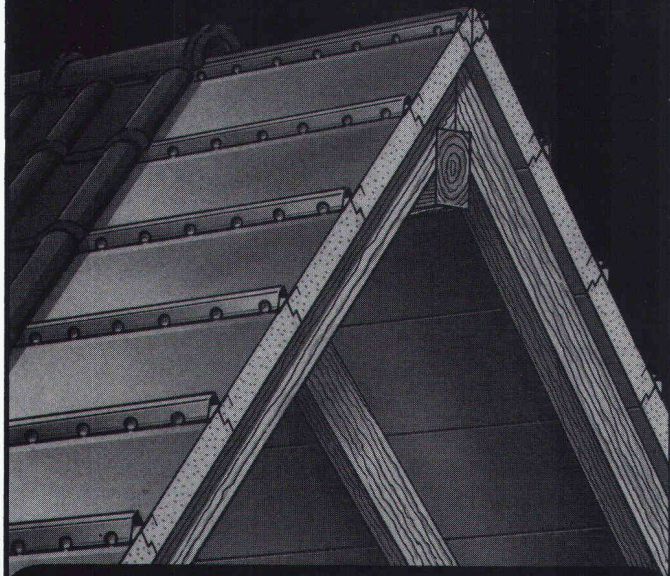

Nirgendwo im Haus geht normalerweise so viel Wärme und Geld verloren wie durchs Dach. Doch mit Polytec ist das Isolationsproblem schnell und einfach unter Dach und Fach. Denn Polytec hat einen einzigartigen Elementaufbau: hochdämmender PUR-Schaum, Aluminium-Ummantelung und integrierte Metallprofilplatte mit Wasserführung und Hinterlüftung.

Das Polytec-Dach ist somit nicht nur Verschalung, Folie/Pappe, Konterlattung und Isolation in einem, sondern es kann auch in einem Arbeitsgang verlegt werden. Sie sehen: mit dem Polytec-Dach spart man zuerst beim Bauen und dann beim Heizen. Und beides ist heutzutage wichtiger denn je.

Polytec gibt es in 2 Stärken. 60 mm: K-Wert 0,39 und 85 mm: K-Wert 0,29 (gemessen über den gesamten Dachaufbau). Geeignet ist Polytec für jede Dach- und Ziegelart, für Neubauten wie für Umbauten.

**poly  
tec**

**EMPA und VKF geprüft  
Brandkennziffer V.1**

Verlangen Sie darüber doch detaillierte Informationen.

**\*\* Holorib**® SYSTEMES DE CONSTRUCTION SA  
BAUSYSTEME AG

Büro Zürich: **Badenerstraße 701, CH-8048 Zürich**  
Telefon 01-62 44 70

Bureaux Genève: **22, rue de Cendrier, 1201 Genève**  
Téléphone 022-31 81 60



**INTERSCHLAG AG**

Mühlestraße 6, CH-8864 Reichenburg  
Telefon 055/67 12 63

# VERLAN NORMAT PLUS

Mineralwollfilz mit  
dem schnellen,  
verstärkten  
Bostitch-  
Rand.



Das geht  
tack, tack, tack...

Dank dieser 6 cm breiten Überlappung geht das Isolieren mit Mineralwollfilz jetzt noch einfacher, schneller und kräfteschonender von der Hand. Zudem gewährleistet NORMAT-PLUS das

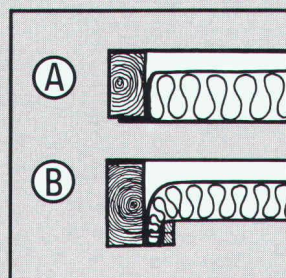

Einhalten der notwendigen Hinterlüftung auch dort, wo aufgrund der gegebenen baulichen Verhältnisse die sonst übliche Montage mit Holzleisten (Abb. B) nicht in Frage kommt. Abb. A zeigt ein Beispiel optimaler Isolationsstärke bei sehr bescheidenem Raumverhältnis.

Und noch ein wesentliches Plus:

NORMAT-PLUS (ohne Alukaschierung) garantiert einen ungestörten, verzerrungsfreien TV- und Radio-Empfang bei Verwendung von Zimmer- und Estrichantennen.

NORMAT-PLUS – der Mineralwollfilz mit der integrierten Dampfbremse (Kraftpapier, mit Gittergewebe verstärkt) – lieferbar in 6 praxisgerechten Rollenbreiten und 3 verschiedenen Stärken.

Ein Blick auf unser Verkaufsprogramm: VERLAN-Glaswollprodukte (NORMAT, ALUMAT, Platten); POLYFOAM-Polystyrolplatten für Dächer, Fassaden und Mauerwerk; ISOCOR-Korkplatten.

**SCHNEEBERGER  
ISOLIERSTOFFE AG**

4657 DULLIKEN ☎ 062/35 39 62 TELEX 68544





Für zuverlässige, dauerhafte und anspruchsvolle Abdichtungen an Flachdächern, Terrassen, Unterterrainbauten und Brücken: **SOPRALEN!**

**SOPRALEN** aus Elastomer-Bitumen (SBS) mit elastischen und thermoplastischen Eigenschaften hat sich unter den härtesten Bedingungen bewährt und ist für Schweizer Verhältnisse das ideale Abdichtungsmaterial!

# SOPRALEN

Blechabdeckung  
SOPRALEN EPS 5.7



Schutzschicht  
SOPRALEN EJ 3.5 + EV 3.2  
Wärmedämmschicht  
Dampfsperre

Ein Schweizer Qualitäts-Produkt



Asphalt-Emulsion AG  
Zentralstrasse 19  
8953 Dietikon  
Tel. 01/7407272

## GWF-Zähler für Heizkostenberechnung in Einzelwohnungen und Häusern

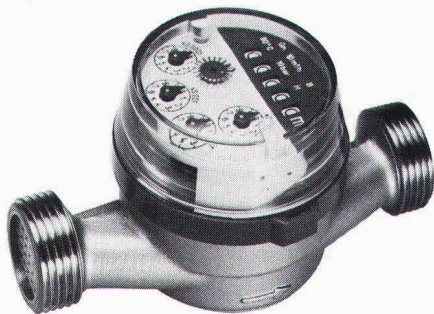

**Warmwasserzähler UNICO**  
Keine Verkalkung: Zählwerk durch Messingplatte abgetrennt. Für waagrechten und senkrechten Einbau. Anschluss 1/2" oder 3/4".

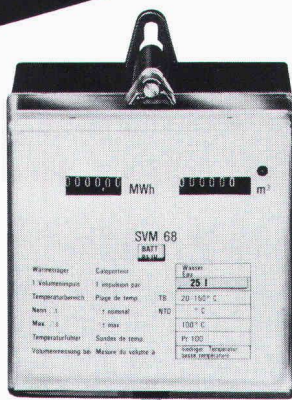

**Wärmezähler SVM 68**  
für Heizkostenberechnung. Batterie- und Netzbetrieb. Für Anschluss auf Wasserzähler senkrecht und waagrecht. Nennweiten |15-400 mm.



**Ölzähler HZ 4**  
Einbau an alle Brennerfabrikate. In Druckleitung zwischen Brenner und Düse. Messbereich 1-50 l/h, Genauigkeit 1%.

**GWF**

Gas- und Wassermesserfabrik AG  
Obergrundstr. 119  
6002 Luzern  
Tel. 041/41 24 24

# RAIS Design Bent Falk DAS ORIGINAL



Wirkungsgrad 75%  
Heizleistung 12 kW  
Wahlweise Strahlungs-  
oder Konvektionsofen

Wählbarer  
Rauchabgang  
oben oder hinten

Schmiedeleisen

Wärmefach  
(auch für Pot auf den  
geeignet)

Fenerraum  
ganz mit  
Chamotte-  
Steinen  
ausgekleidet  
(idealer Brotofen)

Einfache  
Zugregulierung  
durch  
Wärmeschild

Schiebetüren  
doppelwandig

Verstellbare  
Ventile für

primäre und  
sekundäre  
Luftzufuhr

Alle Griffe aus  
rostfreiem  
Stahl

Funken-  
schutz  
abnehmbar

Holzfünger  
wegnehmbar

Holzfach nach  
CH-Normen  
isoliert

Vielseitiges  
Zubehör



Bereits 1970 hat der dänische Architekt Bent Falk einen Ofen, der gleichzeitig als Cheminée verwendbar ist, gezeichnet und damit den RAIS Cheminée-Ofen erfunden. Seit 1977 sind RAIS Cheminée-Ofen in der Schweiz erhältlich. Sie sind EMPA-geprüft und von der Vereinigung Kantonalen Feuerversicherungen in Bern offiziell zugelassen. Für ihren ausgezeichneten Wirkungsgrad haben sie 1979 das Gütezeichen der Schweizerischen Vereinigung für Forstwirtschaft erhalten.

**RAIS**  
- eine heisse Idee!

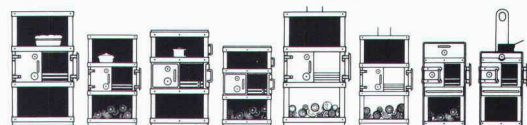

Weitere Informationen verlangen Sie bitte bei

**wohnbedarf** BASEL

Wohnbedarf AG Basel, Aeschenvorstadt 48,  
4010 Basel, Tel. 061/23 06 50.

**Weil man sich von einer Steuerung für Wärmepumpen eigentlich mehr versprochen hatte, als dass sie einfach an- und abschaltet, rief man eines Tages bei Sauber + Gisin an.**

Von der Wärmepumpenanlage wollte man zudem auch, dass sie bei niedrigen Aussen-temperaturen automatisch auf Kesselbetrieb umschaltet, dass sie die Raumtemperatur nie unter den eingestellten Wert fallen lässt, dass sie für eine ständige Warmwasserreserve sorgt und vieles andere mehr.

Sauber + Gisin löste alle diese Aufgaben mit einer Wärmepumpen-Gesamtsteuerung auf einen Schlag.

Schliesslich haben wir auf allen Gebieten, die mit Elektrotechnik und Elektronik zusammenhängen, eine Erfahrung, die nur wenige aufweisen können. Eine Erfahrung, die Sie sich zunutze machen sollten. Ganz gleich, ob es um Parkhaussteuerungen, Verkehrsanlagen, Löt-, Verbindungs- oder Antriebstechnik, Gesamtenergie- oder Notstromanlagen, Energieberatung oder ganz

einfach um Installationen geht.

Wer mit Sauber + Gisin zusammenarbeitet, darf sicher sein, eine optimale Lösung zu bekommen.

Wann rufen Sie uns an, damit wir zusammen auch Ihr Problem lösen können?

**SAUBER + GISIN**

**Kaum zu glauben, was man mit Strom alles machen kann.**

Sauber + Gisin AG, Abteilung Schaltanlagen  
8340 Hinwil, Wildbachstrasse 5  
Telefon 01-937 22 22

Ein Unternehmen der **WMH** - Walter Meier Holding AG

# Geilinger unitherm-Fenster, die energiegerechte Problemlösung für industrielle Neubauten und Renovationen.

Wirksame Wärmedämmung und langfristige Unterhaltsfreiheit dank äusseren Strukturprofilen aus Neopren und dem Fehlen äusserer metallischer Flächen.

Statische Anpassungsfähigkeit erlaubt weitgespannte und zugleich wirtschaftliche Lösungen.

unitherm-Fenster bringen Heizkostensparnisse, die einen kurzfristigen R.O.I. gewährleisten.

Beachten Sie unseren Prospekt in der Schweizer Bau-dokumentation oder, noch besser, verlangen Sie direkt unsere Beratung.



## Lager- und Servicegebäude Dübendorf

Bauherr: Bornhauser AG Dübendorf  
 Projekt und Bauleitung: Atelier WW Zürich  
 Unsere Lieferungen: 800 m<sup>2</sup> Oberlicht- und Fassaden-Fenster System Unitherm sowie isolierte Leichtmetall- und Holz/Metall-Fenster

### GEILINGER

Ingenieur- und Metallbau-Unternehmung

Geilinger AG  
 8353 Elgg, PF 175  
 Tel. 052 47 34 21, Telex 76528

Basel, Bern, Bülach,  
 Elgg, Menziken, St. Gallen,  
 Winterthur, Yvonand, Zürich

8201/LD6591

# Abdichtung gegen aufsteigende Feuchtigkeit

Bodenabdichtung von nicht unterkellerten Räumen mit SOPRAVAP

SOPRAVAP enthält nebst der Schutzarmierung eine Aluminiumfolie von 0,1 mm Dicke, die vollständig dampfdicht ist.

*Bitumendichtungsbahn mit Aluminiumfolie und Schutzarmierung in einer Lage – ein Schweizer Qualitäts-Produkt*

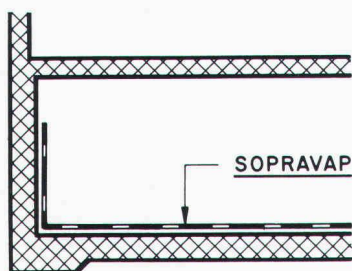

Fundament-Abdichtung mit SOPRAVAP

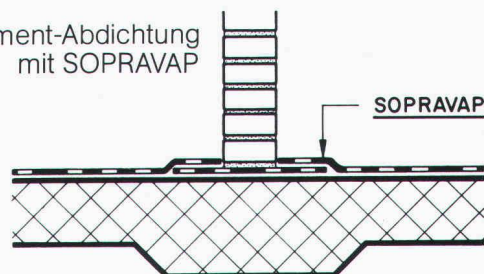

# SOPRAVAP



Asphalt-Emulsion AG  
 Zentralstrasse 19  
 8953 Dietikon  
 Tel. 01/7407272



**TECHNISCHES KNOW-HOW • QUALITÄT • SERVICE**

Eine Vielzahl bedeutender, im In- und Ausland realisierter Projekte steht für den Ruf von **zwahlen & mayr sa** als ein dynamisches, an der Spitze des technischen Fortschritts stehenden Metallbau-Unternehmens.

**zwahlen & mayr sa** erarbeitet eigenständige, wirtschaftliche Lösungen in allen Sparten ihres Aktionsbereiches. Das Unternehmen verfügt in Aigle über grosse, weitgehend automatisierte

Produktionseinrichtungen und kann deshalb auch umfangreiche Ausrüstungen von hoher Qualität kurzfristig liefern.

**zwahlen & mayr sa** ist ebenfalls in der Lage, anspruchsvolle Montagearbeiten in allen Teilen der Welt auszuführen. Dies dank enger Zusammenarbeit mit Giovanola Frères SA, einer Firma, die auf diesem Gebiet über grosse Erfahrung und effiziente Mittel verfügt.

### Tätigkeits-Programm

#### Stahlkonstruktionen

- Strassen- und Eisenbahnbrücken, zerlegbare Behelfsbrücken
- Industrie- und Verwaltungsbauten, Handelszentren, Schulen, Sporthallen, Flugzeughangars
- Lagenhallen, Parkhäuser
- Masten und Pfeiler

#### Abteilung Inox

- Geschweisste, rostfreie Stahlrohre für allgemeine und spezielle Anwendungsbereiche

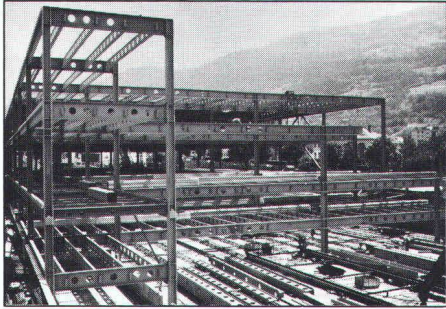

Mehrgeschossiges Parkhaus mit Zufahrt über Rampen



Traggerippe eines Handelszentrums mit Parkebene im Untergeschoss



# zwahlen & mayr sa

Gesellschaft für Stahlkonstruktionen — Entwicklung und Konstruktion  
CH-1860 Aigle/VD — Tel. 025 / 26 19 91 — Telex 456 109

AH 82

## DIE AUSSTELLUNG FÜR DIE REHABILITIERUNG BESTEHENDER IMMOBILIEN

**AMELBAT**  
internationale technische  
Ausstellung für die  
**REHABILITIERUNG VON ALTBAUTEN**  
**23.- 28. November 82**  
**STRASBOURG**  
(Parc du Wacken)

Als eine Ausstellung, welche ausschliesslich der Rehabilitation und der Melioration der bestehenden Wohnbauten gewidmet ist, verfolgt AMELBAT, als Zentrum der Informationen und der Dienstleistungen, ein dreifaches Ziel:

- Information der Bauberufe über ihnen zur Verfügung stehenden Baustoffe und Verfahren.
- Das allgemeine Publikum anzusprechen, welches die Lösung wirklicher und bedeutender Probleme der Rehabilitation sucht.
- Den Besuchern aussergewöhnliche und kostenlose Dienstleistungen im CENTR'INFO zu bieten, eines Super-Informationszentrums, welches die Vertreter der europäischen Berufsorganisationen zusammenfasst, und es ermöglicht, die Situation für alle gesetzlichen, finanziellen, fiskalischen, verwaltungsmässigen, bestimmungsmässigen und wirtschaftlichen Fragen zu ermitteln, die sich bei allen Operationen der Rehabilitation stellen.

Ausschneiden und einsenden an : Commissariat Général AMELBAT  
141, avenue de Wagram - 75017 PARIS FRANKREICH - Tél. : 766.03.44

Herr, Frau \_\_\_\_\_  
Firma \_\_\_\_\_  
Strasse \_\_\_\_\_  
Postleitzahl \_\_\_\_\_ Ort \_\_\_\_\_

- billet um Übersendung,  der Ausstellerliste  
 des Heftes mit der Analyse der Neuheiten  
bestellt:  den amtlichen Katalog (Versand zu Beginn  
November) zum Preise von 10 FS  
(einschliesslich Porto)

und fügt einen Scheck über den entsprechenden Betrag bei.

**störi**  
Die Küche mit  
Kopf und Herz!



**störi**

**Störi & Co. AG 8820 Wädenswil**  
Abt. gastgewerbliche Einrichtungen  
Telefon 01 - 780 77 33

AW

## Kies + Beton EDV/Rechnungswesen

EDV im Rechnungswesen ist unsere Stärke. Profitieren Sie von unserer Erfahrung und überlassen Sie uns Ihre Sorgen mit

- Ihrer Buchhaltung
- Ihrer Fakturierung
- Ihren Lohnabrechnungen
- Ihrer Debitorenkontrolle/Mahnwesen
- Ihren Steuern
- Ihrem Budget
- Ihrer Kalkulation
- oder Ihrer gesamten Administration
- **unsere Spezialität:** Betriebsabrechnung mit monatlicher Kostenüberwachung

Wir sind ein gut eingespieltes Team und führen mehrere Buchhaltungen für verschiedene **Kies- und Betonwerke**. Wir betreuen auch einen grossen Kiesverband und Betriebe, welche Betonelemente herstellen. Unsere EDV-Anlage ermöglicht es uns, alle anfallenden Daten mittels Bildschirm-eingaben tagfertig aufzuarbeiten.

Teilen Sie uns Ihre Wünsche und Anforderungen mit, damit wir Sie beraten und Ihnen eine individuelle Offerte ausarbeiten können.

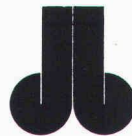

**Interbeton AG**  
5301 Station Siggenthal  
056 / 98 28 27 (Hr. Burkhart)

42.02.d

## HONEL - SYSTEME

- Fugendichtungen
- Fahrbahn-Übergangs-konstruktionen
- Auflager + Hebepressen
- Entwässerungs-Schächte
- Rinnen + Rohre + Kompensatoren
- Belags-Sickerwasser-ableiter
- Hohlraumschalungen
- Einstiegs-Türen + Luken in Bauwerke

für: Hoch-, Tief-, Brücken- und Wasserbau, etc.

Beratung - Ausführung -  
Unterhalt



**heinz  
honegger ag**

CH-8427 Rorbas ZH  
Tel. 01/865 1177 Telex 52844

Aus unserem Fabrikationsprogramm:

Aluminium-Fenster und  
Fassadenkonstruktionen,  
Eingangspartien, Türen



Vollisoliertes Aluminium-  
Schalldämmfenster  
Modell ALSEC-HZ 65•SD

Brandschutz-Türabschlüsse  
Modell HZ-R

Konstruktion  
nach feuerpolizeilichen Vorschriften

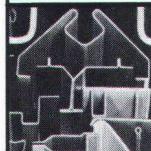
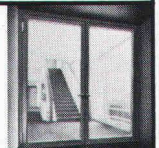

Gepresste Profile  
bis 6500 mm Länge und 16 mm Dicke

Blechkonstruktionen

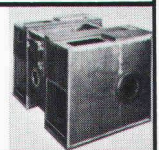

Metallbau  
HZ-Konstruktionen  
Profilpresswerk

**hädri ch ag**

Gegründet 1877  
8047 Zürich, Freilagerstrasse 29  
Telefon 01/52 12 52

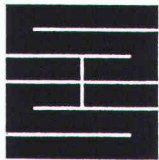

## Schaffroth & Späti AG

Asphalt- und Bodenbeläge

**8403 Winterthur**

Telefon 052 / 29 71 21

Gegründet 1872

Flachdachbeläge jeder Art

Gussasphalt für Isolationen und Strassen

Spenglerarbeiten

Nacophalt-Hartgussasphaltböden

Linolith-Industriebodenbeläge  
seit 50 Jahren bewährt

Zimmerli-Hartbetonböden  
für Autogaragen, Rampen usw.

REPOXIT-Kunsthartzböden  
in diversen Farben, 2 bis 7 mm stark

# Modellbau: Tel. 01-302 64 11

Modellbau für Architektur, Technik und Design • Wettbewerbsmodelle in Gips und Schaumstoff • Zuschneideservice  
und Materialverkauf für Skizzenmodelle



Mech. Acrylglas-Verarbeitung

Eigenes Fotoatelier

• Schalk Modellbau • Thurgauerstrasse 70, Ölrikerhus • 8050 Zürich • Tel: 01 302 64 11 •

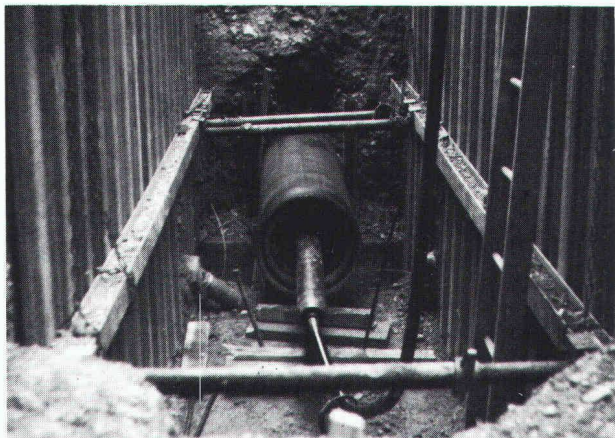

Beratung – Projektierung – Ausführung von  
Horizontalbohrungen  
Horizontalstossarbeiten  
Stahl- und Eternitrohre bis  $\varnothing$  1000mm  
Grabenfräsarbeiten  
Sportplatzentwässerungen  
Diamant- und Kernbohrungen  
Auswechseln von Gas- und Wasserleitungen  
Hausanschlüsse

## TRENCHAG

Horizontalbohrungen

8305 Dietlikon/ZH  
Telefon 01/833 22 05

Riedenerstrasse 13

Ein neues Prinzip für die Wäschetrocknung  
hat sich durchgesetzt

# SECOMAT

Wäschetrocknung durch Kondensation:  
die schonendste und wirtschaftlichste Art  
der Wäschetrocknung.

220 V-Anschluss

geringer Strom-  
verbrauch

einfache Montage

keine Wärmeeinwirkung  
daher flauschige, bügel-  
freundliche Wäsche

Krüger + Co  
9113 Degersheim  
Telefon 071/54 15 44

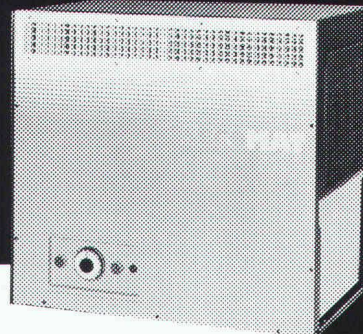

Senden Sie mir  
sofort detaillierte  
SECOMAT- Unterlagen!

Name:

Adresse:

SIA



**Kein Heizsystem kommt dem idealen Temperaturprofil näher als die Fussbodenflächenheizung. Kein Flächenheizungssystem hat soviel Erfahrung und kann mehr Sicherheit bieten als**



**MULTIBETON®**

Generalvertretung Schweiz, Liechtenstein, Italien: **Gründler AG** 8205 Schaffhausen · 053 3 21 82



**Dachornamente  
Spenglerei-  
Artikel**

Dachspitzen  
Wetterhähne  
Rinnenkasten  
Metallschuppen  
Dachgauben

**USINE DECKER S. A.**

Belleaux 4 — 2000 NEUCHÂTEL — Tel. 038 / 24 55 44



**Weil bei Sicherheitsdiensten nichts schiefgehen darf, verlässt man sich auf Autophon.**

Informieren Sie sich, wie man mit Autophon-Anlagen die Alarmübermittlung, die Mobilisierung und die Kommunikation beim Einsatz verbessern kann.

**AUTOPHON** 

Autophon-Niederlassungen  
in Zürich 01 248 12 12, St. Gallen 071 25 85 11, Basel 061 22 55 33,  
Bern 031 42 66 66, Luzern 041 44 04 04  
Téléphonie SA in Lausanne 021 26 93 93, Sion 027 22 57 57,  
Genève 022 42 43 50

Bewährte Wärmedämmung,  
luftdicht und keine Kältebrücken.  
Allseitig mit Nut und Kamm.

Isolation, Dachschalung  
und fertige Untersicht in einem.

Einfache Verlegung  
direkt auf Sparren,  
sofort begehbar.

Leicht und handlich.  
Bauphysikalisch richtig.

**SCHICHTEX UNTERDACH**  
  
**UNTERDACH**  
die gute Variante

**Bau + Industriebedarf AG**  
4104 Oberwil/BL Tel. 061 30 40 30

# Energiesparend heizen mit



Einbau durch lokale  
Heizungs-Fachfirmen.  
Kostenlose Dokumentation  
erhalten Sie von:

UNITHERM AG  
Überlandstrasse 465  
8051 Zürich  
Telefon 01/40 34 34

- Für alle konventionellen und Alternativ-Energieträger geeignet
- Bewährtes und sicheres Schweizerprodukt
- Gründlich geschulte Installationsfirmen
- Modern und zukunftsorientiert
- Äusserst preisgünstig

## Warmwasserzähler UNICO für exakte Verbrauchsmessung in Wohnungen und Häusern

- Trockenläufer mit Magnetübertragung
- keine Verkalkung
- bis 40, 90 und 120 °C
- waagrecht und senkrecht Einbau
- Anschluss 1/2" und 3/4"



Wassermesserfabrik AG Zürich  
Griesenweg 26, 8037 Zürich  
Tel. 01/44 47 48

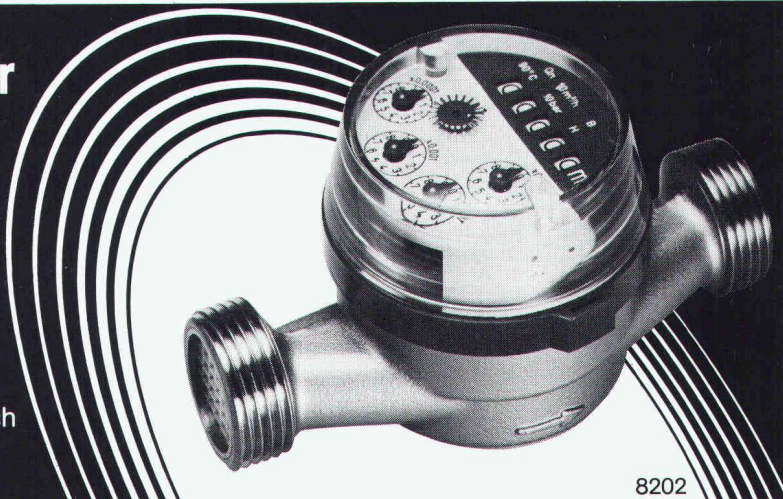

8202

## DIE BLASMETHODE, DER NEUE WEG ZUR ENERGIEEINSPARUNG

Wärmedämmung mit granulierter Mineralwolle ist unsere Spezialität. Wir arbeiten seit 15 Jahren mit der Blasmethode und isolieren Hohlräume in Zwischendecken, Wänden, Silos, Fernwärmeleitungen sowie Estrichböden von Villen, Wohnhäusern, Kirchen, Industriegebäuden usw. Unsere Referenzen sind Millionen isolierte m<sup>2</sup>.

Für kostenlose Information und Beratung stehen wir Ihnen gerne zur Verfügung.



**SCANTAG TRADING AG**

Weidstrasse 15, CH-6300 Zug  
Tel. 042/21 68 65, Telex 865 163

# dryvit®

## Aussenisolierung

**25 Jahre Erfahrung  
International geprüft**

Verlangen Sie unsere Informationen über das Aussenisolationssystem mit der längsten Erfahrung.

Unser Beratungsdienst steht Ihnen jederzeit kostenlos und unverbindlich zur Verfügung.

### Bitte informieren Sie mich über:

- |   |   |
|---|---|
| <input type="checkbox"/> dryvit-Aussenisolation | <input type="checkbox"/> Farben und Putze         |
| <input type="checkbox"/> sapisol-Mauertrocknung | <input type="checkbox"/> SAP-Rissanierungssysteme |

Name .....

Strasse .....

Ort .....

Telefon .....



**SAP Baustoffe + Bauchemie AG**  
CH-9306 Freidorf TG  
Tel. 071 48 15 45

CH-4



# KOLB - PUMPEN

für Kellerentwässerung, Hochwasserschutz,  
Abwasserbeseitigung, Baustellenentwässerung.

E. Kolb AG, Maschinenfabrik, 8594 Güttingen TG  
Telefon 072 65 15 65



Müller + Bruderer, Schreinerei  
8598 Bottighofen, Tel. 072 · 75 45 55



Montagen + alle Schreinerarbeiten  
Prima · Preiswert · Prompt



Institut für  
Techn.  
Ausbildung

8057 Zürich  
Schaffhauserstr. 228  
Tel. 01/311 58 38

## Angewandte Bauphysik

Kurs über die Grundlagen des Wärme-,  
Feuchtigkeits- und Schallschutzes, mit  
folgenden Schwerpunkten:

Wärmehaushalt des Gebäudes - Verhütung  
von Bauschäden - einschlägige SIA-Emp-  
fehlungen - energiebewusstes Bauen -  
passive Sonnenenergie-Nutzung

Kursleiter: Th. Frank, dipl. Ing. ETH,  
EMPA, Abteilung Bauphysik

Kursbeginn: 8. November 1982

|                             |                           |                           |
|-----------------------------|---------------------------|---------------------------|
| <b>Lagertanks</b><br>       | <b>Transporttanks</b><br> | <b>Raumspartanks</b><br>  |
| <b>Chemikaliertanks</b><br> | <b>Standen</b><br>        | <b>Mehrzwecktanks</b><br> |

Alles aus Kunststoff

Bitte verlangen Sie unsere ausführliche  
Dokumentation. Wir bieten auch für Sie die Lösung.

**Faser-Plast AG**  
9532 Rickenbach | Wil SG  
(073) 23 21 44

# Neu Sensationell

jetzt gibt es ein Dreifach-Wärmeschutz-Isolierglas,  
mit dem Sie tatsächlich noch mehr Heizenergie  
(und Geld) einsparen können!

## Heglas Super 1

**k-Wert 1,0** 0,95 kcal/m<sup>2</sup> h °C  
1,10 W/m<sup>2</sup> K

Die unschlagbaren Vorteile von Heglas Super 1

- Überlegener k-Wert = Höchste Energieeinsparung
- Hohe Lichtdurchlässigkeit = Einsparung an künstlicher Beleuchtung
- Positive Energiebilanz = Energiegewinn durch Sonneneinstrahlung
- Bessere Schalldämmung = Weniger Lärmbelästigung

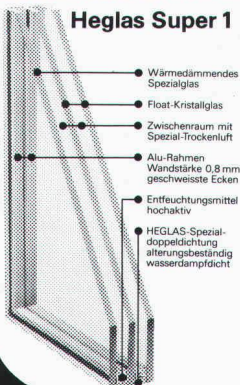

**BON** für eine  
su 6  
Absender: Gratis-Dokumentation

glas trösch  
glas trösch  
glas trösch

Fr. Trösch AG 4922 Bützberg  
Isolierglasfabrik Tel. 063 4211 55

# Rutz

## frei- stehende Stahl- kamine

aus doppel-  
wandigem  
Chromnickel-  
stahl,  
geschweisst,  
EMPA-  
geprüft.

Rutz Kaminbau AG  
Postfach  
8153 Rümlang, Wibachstr. 3,

01/817 13 11

| Nr.   | Preis | Nr.  | Preis |
|---|-------|--|-------|
| 3307  |       | 3343   |       |
| Selektive Nutzung von Grundwasser für Energiegewinnung – Standortwahl und Konstruktion der Wasserfassung. Von F. P. Jaecklin, Ennetbaden  | 3.50  | Energiegerechte Mehrfamilienhäuser. Drei Beispiele von Neubauten. Von R. Stulz, Zürich (12 S., 22 Abb.)  | 6.50  |
| 3308  |       | 3344   |       |
| Wärmetechnische Analysen im Hochbau. Von J. Lanz und A. Schopfer, Baden   | 5.—   | Energie im Mehrfamilienhaus. – Seminar an der ETHZ. Versch. Artikel und Verfasser (28 S., 27 Abb.)   | 10.—  |
| 3309  |       | 3345   |       |
| Energie und Beleuchtung. Von J. Schatzmann, Turgi   | 4.50  | Feuerwiderstand von Rundstahl- und Vierkantstützen. Von St. Bryl, Winterthur   | 3.—   |
| 3310  |       | 3346   |       |
| Rasterbauwerke für Strassentunnels – Lärm- und lichttechnische Gestaltung der Portalzone. Von F. Isepponi, Baden  | 4.50  | Integraler baulicher Erdbebenschutz I: Schutzauftrag – Begriffe – rechnerischer Nachweis. Von K. Staudacher, Zürich (Weitere Beiträge siehe Nr. 3347 und 3354)             | 5.—   |
| 3311  |       | 3347   |       |
| Regenwasserrückhalt in Siedlungsgebieten. Von J. W. Tschopp und A. J. Hagmann, Zürich   | 3.—   | Integraler baulicher Erdbebenschutz II: Definition des Lastfalls Erdbeben. Von K. Staudacher, Zürich (Weitere Beiträge siehe Nr. 3346 und 3354); (12 S., 7 Abb.)           | 7.—   |
| 3312  |       | 3348   |       |
| Gedanken zur Technik und ihre Bedeutung für die Zukunft der Schweizer Industrie. Von P. Hummel, Baden   | 4.50  | Der Massivabsorber: Ein neuartiges Heizsystem für den Beton-Fertigteilbau. Von B. Schwarz, Holzkirchen bei München   | 3.—   |
| 3313  |       | 3349   |       |
| Der schweizerische Beitrag an die amerikanische Kerntechnik und -industrie. Von H. C. Lüling, Schaffhausen  | 4.50  | Zur Beurteilung von Grossprojekten der öffentlichen Hand – Evaluationsmethoden zwischen dem Gebräuchlichen und dem Alternativen. Von D. A. Keller, Bern                    | 4.50  |
| 3314  |       | 3350   |       |
| Energiesparen: Vorsicht bei Wirtschaftlichkeitsberechnungen mit steigendem Energiepreis. Von H. Bangerter, Zürich   | 4.50  | Ingenieurbioologische Sicherung einer rutschgefährdeten Böschung. Von Th. Weibel, Horgen   | 3.—   |
| 3315  |       | 3351   |       |
| Alternative Technik – Chancen und Grenzen. Von P. Suter, Lausanne   | 3.—   | Der Einfluss baurechtlicher Vorschriften auf das Energiesparen. Von H. Lang, Uster   | 5.—   |
| 3316  |       | 3352   |       |
| Owerri, Hauptstadt von Imo State, Nigeria – Von der Planung zur Realisierung. Von C. Fingerhuth, Basel (12 S., 28 Abb.)   | 6.—   | Gebündelte Fernheizleitungen. Von J. Buchli, Haldenstein   | 4.50  |
| 3317  |       | 3353   |       |
| Wärmenutzung aus Kläranlagen – Das Wärmekollektiv Zumikon. Versch. Verfasser (24 S., 21 Abb.)   | 9.—   | Ausführungstechnische Probleme bei den Baumeisterarbeiten. Von H. R. Fietz und A. Fritz, Zürich  | 3.50  |
| 3318  |       | 3354   |       |
| Nitrat und seine Entfernung aus dem Trinkwasser – Eine Pilotanlage in Zollikofen bei Bern. Versch. Verfasser  | 4.—   | Integraler baulicher Erdbebenschutz III: Baulicher Erdbebenschutz an einem Wendepunkt? Von K. Staudacher, Zürich   | 4.—   |
| 3319  |       | 3355   |       |
| Korrosionsprobleme erdvergrabener Metalle. Von H. Böhni und F. Stalder, Zürich  | 4.50  | Hydrologische und geotechnische Verhältnisse. Von E. Walter, Zürich  | 3.50  |
| 3320  |       | 3356   |       |
| Bemessung von Flachdachentwässerungen. Von Th. Dracos, E. Haltiner, Zürich, und J. Weder, Oberrieden  | 4.50  | Ausbau der Kläranlage Werdhölzli. Versch. Artikel und Verfasser (44 S., 55 Abb. und Tab.)  | 15.—  |
| 3321  |       | 3357   |       |
| Gleichgewichtslösungen für Flachdecken. Von P. Marti, Zürich (12 S., 10 Abb.)   | 6.—   | Die biologische Reinigungsstufe und ihre besonderen Probleme. (Kläranlage Werdhölzli) Von P. Morgenthaler, Zürich  | 5.—   |
| 3322  |       | 3358   |       |
| Grundwasserabdichtungen mit Kunststoffdichtungsbahnen. Von G. B. Zürcher, Kerns   | 4.50  | Auswirkungen des Campano-Lucano-Erdbebens vom 23. November 1980. Von W. Ammann, E. Berger, D. Mayer-Rosa, F. Perraudin, B. Porro und J. Studer, Zürich (16 S., 28 Abb.)    | 9.—   |
| 3327  |       | 3359   |       |
| Projektaufträge für die Neubauten auf dem Jungfrauoch. Von B. Odermatt/Red.   | 4.50  | Neue Schutz-Versiegelung gegen Fassadenschmierereien. Von M. G. Santandrea. Langnau a/A  | 3.—   |
| 3328  |       | 3360   |       |
| Verformungsberechnung von Tragwerken aus Stahl- und Spannbeton. Von R. Favre, Lausanne (12 S., 10 Abb.)   | 6.50  | Flachdachabdichtungen mit Elastomer-Bitumenbahnen. Von R. Brändle, Dietikon  | 3.—   |
| 3329  |       | 3361   |       |
| Trigon, ein neues Armierungssystem für Decken im Wohnungsbau. Von H. Wieland, Heerbrugg   | 3.—   | Rationelle Energieverwendung in Gebäuden und Siedlungen. Von P. Hartmann, Dübendorf  | 3.50  |
| 3330  |       | 3362   |       |
| Parkhaus Saas Fee. Von P. Ritz, Kastanienbaum; P. Schneller, Brig, und J. Grob, Naters (12 S., 12 Abb.)   | 6.50  | Energierückgewinnung durch Müllverbrennung. Von R. Tanner, J. Schnyder und J. B. Ziegler, Zürich   | 5.—   |
| 3331  |       | 3363   |       |
| Das Krematorium Nordheim. Text: M. Schlappner, Zürich; Architekt: A. H. Steiner, Zürich (12 S., 15 Abb. z. T. farbig)   | 8.50  | Die Entwicklung des aargauischen Limmattaales – Planerische Tätigkeit im Rückblick. Von J. Killer, Baden (12 S., 4 Abb.)   | 7.—   |
| 3332  |       | 3364   |       |
| Der Stahlbetonkühlturm für das Kraftwerk Voitsberg 3. Von B. Cichocki, Graz   | 4.50  | Bergmännisch erstellte Speichersysteme für den Bau von Luftspeicherkraftwerken. Von M. Gysel und L. Saredi, Baden  | 3.50  |
| 3333  |       | 3365   |       |
| Olten 1981: Ausbau der Bahnanlagen. Versch. Verfasser (64 S., viele Abb. z. T. farbig)  | 12.—  | Kiesschlamm als potentieller Rohstoff? Von T. Peters, Bern; R. Iberg und Th. Mumenthaler, Zürich   | 5.—   |
| 3334  |       | 3366   |       |
| Schachtabdeckungen in schnell befahrenen Strassen – Verhalten bei kurzzeitiger, dynamischer Beanspruchung durch Lastenzüge. Von H. Bärlocher, Winterthur, und P. Mohler, von Roll AG. | 3.—   | Betrachtungen und Versuch der Nachbildung von Strömungsvorgängen beim elektromagnetischen Rühren von Brammen. Von A. Müller, A. Gyr und J. Lipton, Zürich (12 S., 16 Abb.) | 7.—   |
| 3335  |       | 3367   |       |
| Verlandung von Staueisen. Von D. Vischer, Zürich  | 5.—   | Die Modellversuche zum Geschieberückhaltebecken Schächen. Von F. Zollinger, Zürich   | 4.—   |
| 3336  |       | 3368   |       |
| Die Wirksamkeit von Energiesparmassnahmen am Kantonalen Chemischen Laboratorium Zürich. Versch. Verfasser (28 S., 33 Abb. z. T. farbig)   | 10.—  | Geologie und Geotechnik. Von F. Keller und T. R. Schneider, Uerikon (12 S., 8 Abb.); (Auszug aus: Der Furka-Basistunnel)   | 7.—   |
| 3337  |       | 3369   |       |
| Naturschutz und landwirtschaftliche Meliorationen. Von W. Flury, Bern/Aarau   | 3.50  | Der Furka-Basistunnel – Zur Eröffnung am 25. Juni 1982. Versch. Art. und Verfasser (44 S., viele Abb. u. Tab.)   | 12.—  |
| 3338  |       | 3370   |       |
| Die Nachbehandlung von entwässertem Klärschlamm mit Kalk – Alternative oder Ergänzungslösung zur landwirtschaftlichen Nassschlammverwertung. Von J. von Aarburg und M. Meyer, Bern    | 5.—   | Zur Bestimmung der optimalen Wärmedämmung. Von B. Arbenz, Zürich   | 3.50  |
| 3339  |       |  |       |
| Der Langzeit-Mauermörtel, ein Beitrag zur Rationalisierung des Bauens. Von M. Eltawil, Dübendorf  | 5.—   |  |       |
| 3340  |       |  |       |
| Künstliche Bewetterung von Bahntunnels während Bauarbeiten. Versch. Verfasser   | 3.—   |  |       |
| 3341  |       |  |       |
| Mauermörtel mit der Bezeichnung Langzeitmörtel. Von Ch. Weder, Dübendorf  | 3.—   |  |       |
| 3342  |       |  |       |
| Weniger für mehr bei der Rohrisolierung. Von H. P. Weiss, Zürich  | 3.—   |  |       |

Verlags-AG der akademischen technischen Vereine

8021 Zürich

☎ 01/201 55 36

Postfach 630

## Stellenangebote

Gesucht für **Beratung, Projektierung** und Kontrolle bei der Ausführung von **klimatisierten Fassaden** in enger Zusammenarbeit mit dem Verkauf und der Fabrikation

### Bau-Ingenieur HTL oder Baufachmann/Hochbauzeichner

**Arbeitsort:** Zürich  
**Alter:** etwa 35 bis 40 Jahre  
**Sprachen:** Fremdsprachenkenntnisse von Vorteil  
**Eintrittstermin:** nach Vereinbarung

Richten Sie Ihre Bewerbung bitte an Chiffre Nr. 41-508679 Publicitas, 8401 Winterthur.

42/13.d

Sind Sie ein erfahrener

### Hochbauzeichner

dem es Spass macht, schöne Bauvorhaben mit Flair zu zeichnen? Sind Sie ein sicherer und selbständiger Sachbearbeiter für Werk- und Detailpläne, ein fähiger Darsteller von Baueingaben? Mögen Sie einen sicheren Arbeitsplatz in einem kleinen Team? Ein in Anerkennung Ihrer Fähigkeiten gutes Salär? Interessante Arbeit?

Wir bauen Einfamilienhäuser, Wohnhäuser, Geschäftshäuser. Unser Beruf macht uns ebenso Spass wie Ihnen.

Rufen Sie uns an, wir haben eine Stelle für Sie:

**Generalbau Mathis AG**  
Brauerstrasse 4, 8004 Zürich  
Telefon 01 / 242 10 20 (Herr Humbel)

42/12.d



**HELVETAS**  
Schweizer Aufbauwerk für Entwicklungsländer

unterstützt seit 1980 die Provinz Cabo Delgado in **Moçambique** bei der Verbesserung der ländlichen Trinkwasserversorgung. Für den Einsatz in diesem Projekt suchen wir auf Anfang 1983 einen

### Bauingenieur HTL oder ETH

Seine Aufgabe besteht hauptsächlich in der technischen und organisatorischen Leitung eines **Bohrprogramms**, welches die Versorgung von Gemeinschaftsdörfern mit Trinkwasser zum Ziel hat. Erforderlich ist nicht ein eigentlicher Bohrspezialist, sondern ein vielseitiger und praktisch erfahrener Techniker oder Ingenieur mit einigen Kenntnissen in Bohrtechnik und Geologie.

#### Die Stelle erfordert ausserdem:

- abgeschlossene bautechnische Ausbildung und einige Jahre berufliche Praxis (Tiefbau)
- selbständige Arbeitsweise
- Sinn für Organisation und Koordination
- persönliche und fachliche Flexibilität und Anpassungsfähigkeit
- gute Portugiesischkenntnisse bzw. Bereitschaft, Portugiesisch zu lernen
- Motivation zur Mitarbeit innerhalb des von der Regierung Moçambiques verfolgten Entwicklungsprogramms

#### Wir bieten:

- den Anforderungen entsprechendes Salär
- gute Sozialleistungen
- 6 Wochen Ferien pro Jahr
- langfristiger Vertrag (2-3 Jahre)

Wir freuen uns auf Ihre Bewerbung mit den üblichen Unterlagen.

**HELVETAS**  
Schweizer Aufbauwerk für Entwicklungsländer  
St. Moritzstrasse 15, 8042 Zürich

42/05.d



**HELVETAS**  
Schweizer Aufbauwerk für Entwicklungsländer

sucht für das

### Hängebrückenprojekt in Nepal

einen

### Projektleiter

#### Aufgaben:

- administrative Leitung des Projektes
- Beratung, Koordination und Unterstützung der Hängebrückenabteilung der nepalischen Regierung in der Planung, im Projektieren, Konstruieren, Warten und Finanzieren ihrer Bauvorhaben
- Organisation der Ausbildung für die einheimischen Fachkräfte
- Implementierung der vorhandenen Brückenstandardisierung

#### Anforderungen:

- Bauingenieur ETH mit Vertiefungsrichtung in Stahl- resp. Tiefbau (Statik), gute Kenntnisse in Bodenmechanik und Geologie
- ausgesprochenes Organisationstalent (Erfahrung in Betriebsführung)
- 5jährige Berufspraxis
- sehr gute Englischkenntnisse
- Ausland-, idealerweise Entwicklungsländerfahrung
- körperliche Fitness, Bereitschaft, hin und wieder in sehr einfachen Verhältnissen zu leben

**Termin:** Sommer 1983

Wir bieten angemessenen Lohn und gute Sozialleistungen. Wenn Sie die Gelegenheit ergreifen wollen, einen persönlichen Beitrag in praktischer und verantwortungsvoller Entwicklungszusammenarbeit zu leisten, wenden Sie sich bitte mit den üblichen Bewerbungsunterlagen sofort an

**HELVETAS**  
**St. Moritzstrasse 15, 8042 Zürich**  
Telefon 01 / 363 50 60, Kennwort «Nepal»

42/06.d

Wir suchen einen jüngeren,initiativen

## dipl. Bauingenieur ETH

für die selbständige Bearbeitung von bodenmechanischen und foundationstechnischen Problemen im Rahmen von anspruchsvollen Hoch- und Tiefbauten.

Bitte rufen Sie uns an oder senden Sie uns gleich Ihre Bewerbungsunterlagen. Gerne geben wir Ihnen in einem persönlichen Gespräch alle gewünschten Auskünfte über Ihren möglichen, zukünftigen Einsatz in unserem Ingenieurbüro in Zürich-Witikon.



### Schalcher & Partner

Ingenieurbüro für Hoch- und Tiefbau  
Witikonstrasse 295, 8053 Zürich  
Telefon 01 / 53 77 90

42-11-d

## MOTOR COLUMBUS

### Wir planen und beraten - weltweit

Für anspruchsvolle und nicht alltägliche theoretische Problemstellungen suchen wir

## dipl. Bauingenieur ETH

der Freude am technisch-wissenschaftlichen Arbeiten hat. Das Aufgabengebiet umfasst die statischen und dynamischen Berechnungen von komplexen Baustrukturen wie Kühltürme, Pfahlfundationen, Turbinentische usw. sowie das Vertreten derselben vor zum Teil internationalen Prüfbehörden.

Von unserem neuen Mitarbeiter erwarten wir:

- selbständige und initiative Persönlichkeit
- gute Englischkenntnisse
- Erfahrung in EDV-Anwendungen

### Wir bieten:

- internationale Ambiance, Gelegenheit zu kurz-dauernden Auslandsreisen
- Entwicklungsmöglichkeiten
- fortschrittliche Anstellungsbedingungen und Sozialleistungen

Senden Sie bitte Ihre Bewerbungsunterlagen unter Kennziffer K-20.35 an unser Personalbüro.

**Motor-Columbus Ingenieurunternehmung AG**  
Parkstrasse 27, 5401 Baden  
Telefon 056 / 20 11 21

42-04-d

## MOTOR COLUMBUS

Wir sind ein **Unternehmen der metallverarbeitenden Industrie** mit über 300 Mitarbeitern. Unsere Hauptproduktlinien sind: Normbauteile, Zivilschutz, Metall-Fenster und -Fassaden, Apparatebau sowie Sonnenenergie und Wärmepumpen.

Im Zuge des Ausbaues unserer Verkaufsorganisation wird unser langjähriger Verkaufsleiter des Gebietes Zürich/Schaffhausen neue Aufgaben übernehmen.

Wir suchen deshalb seinen Nachfolger - einen dynamischen, kompetenten

## Verkaufsleiter

### Ihre Hauptaufgabe umfasst:

- fachkundige Betreuung des Kundenstammes
- aktive Gewinnung neuer Kunden
- Verkaufsförderung und Durchsetzung der Marketing-Strategien
- Koordination mit den übrigen Verkaufsabteilungen

### Wir bieten Ihnen:

- eine nicht alltägliche Herausforderung
- berufliche Entwicklungsmöglichkeit
- eine breite, zukunftsweisende Produktpalette
- sorgfältige Einarbeitung
- Arbeitsort in Zürich
- attraktive Arbeits- und Anstellungsbedingungen
- auf Wunsch sind wir Ihnen gerne bei der Wohnungssuche behilflich

### Wir erwarten von Ihnen:

- nachgewiesene, erfolgreiche Verkaufspraxis mit entsprechender Ausbildung
- Kenntnisse der Baubranche
- Führungserfahrung
- Begeisterungs- und Motivationsfähigkeit sowie Durchschlagskraft und Sinn für Teamwork

Wir freuen uns auf Ihre Bewerbung mit Lebenslauf, handschriftlichem Begleitschreiben und Zeugniskopien zuhanden von Herrn Ernst Schweizer persönlich.

Unsere Postadresse:

Ernst Schweizer AG  
Metallbau, 8908 Hedingen



Ernst Schweizer AG  
Metallbau

Zürich

Sessa-Norm

Werk: 8908 Hedingen, Tel.: 01 761 60 22

Sind **SIE** der initiative

## Tiefbau- oder Eisenbetonzeichner

der im Offertwesen der Elementvorfabrikation

- technische Offerten und Projekte bearbeitet
- die Fertigung vorbereitet und kontrolliert
- Kunden berät und Baustellen betreut?

Wir stellen uns vor, dass **Sie** ein gelehrter Zeichner mit flexibler und praktischer Denkweise und mit Sinn für genaue Darstellungen sind.

**Wir** bieten eine gründliche Einführung und zeitgemässe Anstellungsbedingungen.

**AG HUNZIKER + CIE**

Baustoff-Fabrik, 5200 Brugg, Tel. 056 / 41 27 22

42 07 d

# STEINER

Wir suchen für unsere Bauabteilung einen weiteren tüchtigen, erfahrenen

## BAULEITER

### Aufgaben:

- selbständige Betreuung mehrerer grösserer Baustellen mit eigenen örtlichen Bauführern
- alle zugehörigen Kontakt- und Koordinationsfunktionen
- Vorbereitung der Arbeitsvergebungen.

Unsere Firma hat interessante Baustellen, aber wir stellen an unseren neuen Mitarbeiter hohe Anforderungen:

- mehrjährige Erfahrung als örtlicher Bauführer für anspruchsvolle Hochbauten
- mehrjährige Erfahrung in der Koordination komplexer Einzelarbeiten
- gutes Auftreten, echte Führungspersönlichkeit
- offener, ehrlicher Charakter, Teambereitschaft, Verantwortungsfreude, überdurchschnittlicher Leistungswille, Initiative
- abgeschlossene Technikums- oder Hochschul-Ausbildung erwünscht

Bei Eignung steht Kollektivprokura in Aussicht.

Bitte senden Sie uns ein handschriftliches Bewerbungsschreiben mit Lebenslauf, Zeugniskopien und Referenzen.

Karl Steiner AG  
Generalunternehmung  
Postfach  
8050 Zürich (Hagenholzstr. 60)

42 10 d

# STEINER



## BAUFACHMANN

als rechte Hand des Produkteingeniieurs

Innerhalb unserer grossen Palette bauchemischer Produkte gewinnt die **Sparte Kunststoffdichtungsbahnen** stetig an Bedeutung - zur Freude und zur Belastung des für Folien zuständigen Produkteingeniieurs, der nun kompetente Assistenz sucht.

Sie als neuer Mitarbeiter sollen bei der Produktentwicklung und bei Wertanalysen mithelfen, Projekte bearbeiten und beim Erstellen von Dokumentationen, bei der Verkaufsunterstützung und bei der technischen Beratung Teilaufgaben übernehmen.

Als **Zeichner, Konstrukteur oder Bauleiter der Fachrichtung Industrie- und Wohnungsbau** bringen Sie die besten Voraussetzungen mit, sofern Sie auch selbständig und im Team arbeiten können, kontaktfreudig und einsatzbereit sind und Freude an exakten und sauberen Arbeiten haben. Mit guten Englischkenntnissen haben Sie einen zusätzlichen Vorteil.

Bitte senden Sie uns Ihre vollständige Bewerbung. Gerne geben wir Ihnen auch vorher telefonisch Auskunft.

**SIKA AG, Personaldienst, Tüffenwies 16-22, 8048 Zürich**  
Telefon 01 / 62 40 40

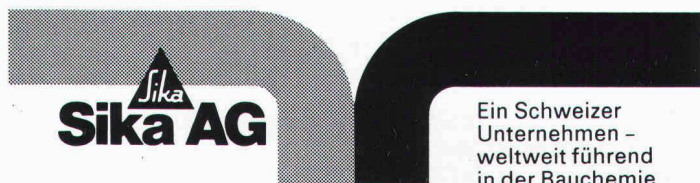

Ein Schweizer Unternehmen - weltweit führend in der Bauchemie

## Dywidag-Technik

Wir suchen

## Bauingenieur ETH/HTL

**Konstruktive Projektbearbeitung  
Spezialkonstruktionen  
Konstruktionsgrundlagen  
Baustellenüberwachung  
Kundenberatung**

Voraussetzungen: Berufliche Erfahrung mit Baustellenpraxis, Initiative und Einsatzbereitschaft.

Interessante und vielseitige Tätigkeit. Als leistungsbewusstes Team von Bauspezialisten arbeiten wir eng zusammen mit weltbekannter Spezialfirma.

Brückenbau Tiefbau Industriebau  
Spannbeton SWISS GEWI Felsanker

## SpannStahl AG

8340 Hinwil, Zürcher Oberland

Rufen Sie uns an: 01 / 937 10 20

42 08 d



## UNIVERSITÉ DE GENÈVE

L'Ecole d'Architecture ouvre une inscription pour un poste de

### professeur d'école

à charge complète (éventuellement à 7/10 de temps minimum) pour l'enseignement de «Projet et théorie de l'architecture».

Titre exigé: diplôme d'architecte d'une école universitaire ou polytechnique. Les candidats doivent faire état dans le domaine de l'enseignement envisagé, d'un titre et d'un dossier scientifique analogue à ceux requis pour les candidats au titre de professeur extraordinaire ou ordinaire à l'Université.

Entrée en fonction: 1er octobre 1983.

Les dossiers de candidatures doivent être adressés avant le 15 novembre 1982, au secrétariat de la présidence de l'Ecole d'Architecture, 9, bd Helvétique, 1205 Genève (tél. 20 93 33, interne 2144), où peuvent être obtenus des renseignements complémentaires sur le cahier des charges.

42/09 d

GESUCHT IN ARCHITEKTURBÜRO IN DER  
ALTSTADT VON WIL FÜR ANSPRUCHSVOLLE  
BAUAUFGABEN

### ARCHITEKT-TECHNIKER/ BAUFÜHRER

MIT ERFAHRUNG IN BAUAUSFÜHRUNG

ARCHITEKTURBÜRO J. L. BENZ, DIPL. ARCH.  
ETH/BSA, MARKTGASSE 14, 9500 WIL  
TEL. 073 22 25 77

42/14 d

Wir suchen für die Bearbeitung von interessanten Bauvorhaben

### dipl. Bauingenieur ETH (Richtung Statik und Konstruktion)

Offerten sind erbeten an das

**Ingenieurbüro E. Studer**, dipl. Bauingenieur ETH/ASIC  
Richard Wagner-Strasse 19, 8002 Zürich  
Telefon 01 / 201 45 39

41/14 c

Wir sind eine gut fundierte, aktive Generalunternehmung mit firmeneigenem Ingenieurbüro in Zürich Nord und suchen einen jüngeren, initiativen

### Eisenbetonzeichner

für Planbearbeitung und gelegentliche Bauüberwachung.

Falls Sie über einige Jahre Berufspraxis verfügen und eine ausbaufähige Stelle suchen, bitten wir Sie, Ihre Bewerbung unter Chiffre O 480 an Orell Füssli Werbe AG, Postfach, 8022 Zürich, zu richten.

41/12 c

Überbauung im Simmental, Kanton Bern. Für die Übernahme der

### Bauleitung

suchen wir einen ausgewiesenen Fachmann.

Stellenantritt 1. November 1982 oder nach Übereinkunft.

Bewerbungen sind erbeten an Chiffre 2681 B ofa, Orell Füssli Werbe AG, Postfach, 3001 Bern.

42/16 d

Wir suchen jüngeren, initiativen

### Tiefbauzeichner

für die Bearbeitung interessanter Projekte des Hoch- und Tiefbaues mit Schwerpunkt Konstruktion.

Zeitgemässe Arbeitgeberleistungen.

Gerne erwarten wir Ihren Anruf oder eine schriftliche Bewerbung.

**Huber · Winiger · Kränzlin**  
dipl. Bauingenieure ETH/SIA/ASIC  
Löwenstrasse 1, 8001 Zürich, Tel. 01 / 211 30 50

42/15 d

**Wir empfehlen, den Offerten auf Stellenangebote keine Originalzeugnisse beizulegen.**

### Stellengesuche

#### Allroundman

1950, dipl. Architekt ETH/SIA, sucht neuen Wirkungskreis an verantwortlicher Stelle in Bank, Versicherung, Generalunternehmung oder Architekturbüro. Mehrjährige Erfahrung in Bedürfnisstudien, Projekten und Ausführungen von Sport-, Hotel-, Wohnungs- und Industriebauten. Arbeitsort Schweiz, eventuell auch Ausland. Sprachen: Deutsch, Französisch und Englisch fließend. Spanischkenntnisse.

Zuschriften unter Chiffre SIA 396 an IVA AG, Postfach, 8032 Zürich.

42/17 d

## Dipl. Architekt ETH

mit Praxis in Entwurf bis Ausführung und Submission, ORL und Energieberatung, sucht Stelle als Entwurfsarchitekt oder Allrounder (eventuell zusätzlicher Bereich Stadtgestaltung/Quartierplanung) im Kanton Zürich oder in angrenzenden Regionen.

Offerten unter Chiffre SIA 395 an IVA AG, Postfach, 8032 Zürich.

42 18 d

30jähriger

## dipl. Architekt ETH

sucht für ein bis zwei Jahre Arbeit im Ausland (Planung, Entwurf, Bauausführung). Sprachen: Deutsch, Französisch, Englisch, Spanisch.

Offerten unter Chiffre R-05-308 190 an Publicitas, 3001 Bern.

41 24 c

## Dipl. Architekt ETH/SIA

(38) Entwerfer, D/I/F/E, in ungekündigter Stellung, sucht neuen Wirkungskreis (auch Teilzeit) im Raum Zürich oder Kanton Aargau. Stellenantritt Nov. 82 oder nach Übereinkunft.

Offerten unter Chiffre SIA 397 an IVA AG, Postfach, 8032 Zürich.

## Dipl. Architekt ETH/SIA

30, 4 Jahre Erfahrung in Entwurf und Ausführung, sucht Stelle im Raum Zürich per sofort.

Telefon tags 01 / 211 24 54, abends 915 19 17

## Architekt HTL

mit langjähriger vielseitiger Erfahrung im Entwurf, Projektierung, Ausführung, Wettbewerbserfahrung mit Erfolgen, sucht Stelle im Raum Zürich.

Offerten bitte unter Chiffre SIA 398 an IVA AG, Postfach, 8032 Zürich.

## Bauingenieur HTL

37, erfahren und selbständig im Bearbeiten von Hoch- und Industriebauten sowie Projekt- und Bauleitung im Spezialtiefbau, sucht neuen Wirkungskreis im Raum Zürich.

Offerten erbeten unter Chiffre SIA 393 an IVA AG, Postfach, 8032 Zürich.

## Junger Bauingenieur HTL

28, sucht Tätigkeit in den Gebieten Massivbau, Grundbau und/oder allgemeiner Tiefbau im Raume Zürich-Zug. Habe zwei Jahre Erfahrung in Projektierung (Hochbau). Sprachen: D, F, E. Eintritt nach Vereinbarung.

Offerten erbeten unter Chiffre SIA 394 an IVA AG, Postfach, 8032 Zürich.

**Dipl. Bauingenieur** mit langjähriger Erfahrung in der Statik des Hoch-, Industrie- und allg. Tiefbaus, sucht

## freie Mitarbeit

Angebote unter Chiffre 44-405 386 Publicitas, 8021 Zürich.

## Architekt HTL

mit mehrjähriger Erfahrung, sucht interessante Tätigkeit in freier Mitarbeit oder evtl. Teilzeitarbeit im Raum Zentralschweiz. Eigenes Büro vorhanden.

Kontakt bitte unter Chiffre SIA 392 an IVA AG, Postfach, 8032 Zürich.

## Diverses

Gesucht

### Olivetti P 652 und CTU 1000

Wenn möglich mit DAS 600 & Editor 4 ST

Offerten an Postfach 233, CH-8042 Zürich

42 19 d

## HP 85/87 mit Software für den Planer

- ebene Stabwerke, Trägerroste, Bruchmomente
- Stützmauern (neu), Böschungssicherheiten
- Büroadministration, Devisierung CRB, VSS, Diverse (neu)

Unsere Programme sind günstig, erprobt und umfassend dokumentiert. Zudem gewähren wir eine Rückgarantie innert 3 Tagen.

Verlangen Sie Unterlagen.

**Ingenieur- und Planungsbüro Rony Dahinden**  
dipl. Ingenieur ETH/SIA, 8370 Sirmach, Telefon 073 / 26 39 22

Stetes inserieren Erfolg!  
bringst

### ENERGIE SPAREN mit modernen



**Zeitschalter  
Zeitschalt-Uhren  
Dämmerungs-,  
Lichtwert- und  
Regelschalter**

Ein komplettes Programm. Unverbindliche Beratung über die Beste Anwendung in neuen und bestehenden Gebäuden. Rufen sie an:

**ANSON AG 01/461 40 80**  
8055 Zürich Friesenbergstr.108

### ANSON (WR) Ventilator mit Wärmerückgewinnung

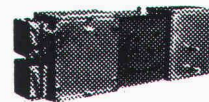

hoher Wirkungsgrad bis 65%, kein Vereisen im Winter. Einfach in Montage und Unterhalt. ANSON (WR) Ventilatoren von 300-15'000 m<sup>3</sup>/h.

Ab Fr. 1490.-  
Lüftungsfirmen und  
**ANSON AG 01/461 40 80**  
8055 Zürich Friesenbergstr.108

### ANSON-Frico Luftvorhänge



für alle Türöffnungen. Im Sommer kein Eindringen von Aussenluft, im Winter kein Heizverlust. Auch nachträglich leicht montierbar. ANSON-Frico Luftvorhänge, 2 kW, 220 V, ab Fr. 479.-  
Elektrofachgeschäfte +  
**ANSON AG 01/461 40 80**  
8055 Zürich Friesenbergstr.108

## Fertig-Garagen

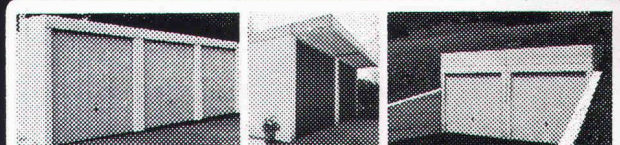

FRISBA AG, 6275 Ballwil Telefon 041 / 89 16 66



ORDNET  
UND  
SCHONT  
IHRE SKI  
WEIL

AUFGEHÄNGT!

## Vogel-Skihalter

Ganzmetall, feuerverzinkt, robust

Planen und Einrichten von Skiräumen  
Liefern von Teilen für Selbstmontage

Für Hotels, Ski- und Ferienhäuser, Schulen, Bergbahnen usw.  
Verschiedene Modelle  
Bis 16 Paar Ski per Laufmeter

**ERWIN VOGEL, Vogel-Skihalter**  
Am See 503, 8882 Unterterzen  
Telefon 085/4 22 12

# Wenn Sie bauen oder umbauen...



**wählen Sie die Heizung  
für Heute und Morgen:  
das Bi-Energiesystem  
MALAGAPAC-MASSER.  
Es garantiert Ihnen  
eine Heizöleinsparung  
bis zu 70%**

## Zwei Wärmequellen

**Die Aussenluft:** Sie stellt eine unerschöpfliche Wärmequelle dar, welche von der Verdampfergruppe des Systems MALAGAPAC-MASSER entnommen wird und von einer Wärmepumpe Luft/Wasser (mit der Ölheizung in einer Einheit verbunden) für die Beheizung des Gebäudes während des grössten Teils der Heizpe-

riode gebraucht wird. Der Elektrizitätsverbrauch ist sehr gering.

**Das Heizöl:** Der Heizkessel mit einem Ölbrenner ist während der restlichen Zeit in Betrieb, d.h., er liefert den Zusatz an notwendiger Wärme während der kältesten Tage. Daher der sparsame Verbrauch dieses Brennstoffs.

**Die Steuerung des Bi-Energiesystems** erfolgt durch Aussen- und Innenfühler mit Programmuhr. Sie bevorzugt den Apparat, dessen Betrieb am sparsamsten ist.



**Setzen Sie  
auf Trumpf MASSER**

Verlangen Sie detaillierte Informationen über unser neuestes Heizungssystem:  
Das Bi-Energiesystem MALAGAPAC-MASSER

**COUPON**

Senden Sie mir bitte Ihre Dokumentation:

Name \_\_\_\_\_ Adresse \_\_\_\_\_ Vorname \_\_\_\_\_  
Tel. \_\_\_\_\_ Ort \_\_\_\_\_ Postleitz. \_\_\_\_\_

**MASSER**

MASSER SA 6849 Mezzovico Tel. 091/95 25 12  
3, rue de la Gare 6030 Ebikon Tel. 041/36 06 55  
1110 Morges 8105 Regensdorf Tel. 01/840 00 11  
Tel. 021/71 66 11 1920 Martigny Tel. 026/2 10 73





# Wolle für jedes Niveau !

Der Qualitätsteppich aus dem Appenzellerland mit der verlockend vielseitigen Musterauswahl in Ihrem Teppichgeschäft.

TISCA Tischhauser + Co. AG, CH-9055 Bühler

TIARA Teppichboden AG, CH-9107 Urnäsch

**TISCA**



**TIARA**

**Wollsiegel-Qualität:  
Darauf können Sie sich verlassen**