

Objektyp: **Advertising**

Zeitschrift: **Schweizer Ingenieur und Architekt**

Band (Jahr): **99 (1981)**

Heft 45

PDF erstellt am: **24.09.2024**

Nutzungsbedingungen

Die ETH-Bibliothek ist Anbieterin der digitalisierten Zeitschriften. Sie besitzt keine Urheberrechte an den Inhalten der Zeitschriften. Die Rechte liegen in der Regel bei den Herausgebern. Die auf der Plattform e-periodica veröffentlichten Dokumente stehen für nicht-kommerzielle Zwecke in Lehre und Forschung sowie für die private Nutzung frei zur Verfügung. Einzelne Dateien oder Ausdrucke aus diesem Angebot können zusammen mit diesen Nutzungsbedingungen und den korrekten Herkunftsbezeichnungen weitergegeben werden. Das Veröffentlichen von Bildern in Print- und Online-Publikationen ist nur mit vorheriger Genehmigung der Rechteinhaber erlaubt. Die systematische Speicherung von Teilen des elektronischen Angebots auf anderen Servern bedarf ebenfalls des schriftlichen Einverständnisses der Rechteinhaber.

Haftungsausschluss

Alle Angaben erfolgen ohne Gewähr für Vollständigkeit oder Richtigkeit. Es wird keine Haftung übernommen für Schäden durch die Verwendung von Informationen aus diesem Online-Angebot oder durch das Fehlen von Informationen. Dies gilt auch für Inhalte Dritter, die über dieses Angebot zugänglich sind.

Schweizer Ingenieur und Architekt

Verlags-AG der Akademischen-technischen Vereine

Offizielles Organ
des Schweizerischen Ingenieur- und Architektenvereins (SIA),
der Gesellschaft Ehemaliger Studierender der ETH Zürich (GEP)
und der Schweizerischen Vereinigung Beratender Ingenieure (ASIC)

Normen und Dokumentationen
SIA-Generalsekretariat
Selnastrasse 16
Postfach
8039 Zürich
Bestellungen und Auskünfte schriftlich oder durch
Telefon (01) 201 15 70

Schweizerische Bauzeitung

Erscheint wöchentlich

99. Jahrgang 5. November 1981 Heft 45/81

Redaktion

«Schweizer Ingenieur und Architekt»
Rüdigerstrasse 11
Postfach, CH-8021 Zürich
Tel. (01) 201 55 36

Redaktoren:
Kurt Meyer,
Chefredaktor

Bruno Odermatt,
dipl. Arch. ETH/SIA

Bruno Meyer
dipl. Bauing. ETH/SIA

Druck:
Offset + Buchdruck AG
Staffelstrasse 12
8021 Zürich

Nachdruck von Bild und Text,
auch auszugsweise, nur mit
Zustimmung der Redaktion und
nur mit genauer Quellenangabe
gestattet.

Abonnemente

Schweiz:
1 Jahr Fr. 135.—
1/2 Jahr Fr. 71.—
Einzelnummer Fr. 5.—

Ausland:
1 Jahr Fr. 144.—
1/2 Jahr Fr. 75.50
Einzelnummer Fr. 6.—

Ermässigte Abonnementspreise
für Mitglieder des SIA, der
GEP, des BSA und der ASIC,
für Studenten und für Mitglieder
des STV

Mitteilungen betreffend
Adressänderungen,
Abonnemente
und Bezug von Einzelnummern
sind zu richten an:
«Schweizer Ingenieur
und Architekt»
Edenstrasse 20,
Postfach, 8021 Zürich
Tel. (01) 207 80 91/97

Postscheckkonto:
«Schweizer Ingenieur
und Architekt»
80-6110, Zürich

Anzeigenverwaltung

Iva

IVA AG für internationale
Werbung, Hauptsitz:
Mühlebachstr. 43
8032 Zürich
Tel. 01/251 24 50

Filiale:
19, av. de Beaulieu
1004 Lausanne
Tél. (021) 37 72 72

zum Titelbild



Barra Fluid: die fließende Beton-Technik

Immer mehr Bauunternehmer
entschieden sich bei ihren Bau-
objekten für die fließende Be-

ton-Technik. Der Grund dafür
ist einleuchtend: die fließende
Beton-Technik ist vielseitig an-
wendbar und bietet enorme Vor-
teile. Denn je nach Dosierung
kann Barra Fluid dreimal ver-
schiedenartig eingesetzt werden.

1. Als Superverflüssiger für
Fließbeton erschliesst Barra
Fluid einen breiten Anwen-
dungsbereich. Zum Beispiel für
Fundamente, Bodenplatten,
Decken, Stützpfiler usw.

2. Als idealer Zusatz für Pump-
beton trägt Barra Fluid wesent-
lich zur Rationalisierung und
Vereinfachung bei. Die Pump-
leistung wird gesteigert und

Inhalt

Parkhäuser/Bautechnik

Parkhaus Saas Fee. Von *Peter Ritz*, Kastanienbaum,
Paul Schneller, Brig, und *Josef Grob*, Naters 991

Strassenbau/Recycling

Belags-Recycling nun auch in der Schweiz. Von *Bruno Meyer*, Zürich 997

Architektur, Kirchenbau

Krematorium Nordheim in Zürich. Von *A.H. Steiner*,
Zürich, Text von *Martin Schlappner*, Zürich 999

Geophysik

Wenn Kontinente zusammenstossen... Von *Stephan Müller*, Zürich 1006

Wettbewerbe

Ristrutturazione urbana di Piazza del Sole, Bellinzona*.
Berufsschule Pfäffikon SZ. Berufsschule Goldau SZ.
«Remishueb» in St. Gallen-Ost. Überbauung «Gehr-
halde» Riehen. Überbauung «Bockrain» Grenchen.
Salle communale Estavayer-le-Lac. Baulücke in der
Basler Altstadt. Tramdepotareal Tiefenbrunnen in
Zürich. Überbauung GGG Claragraben 123, Basel. Rez
AG Wohnen an der Limmat, Zürich. Gemeindesaal
Bassersdorf. 1009

Umschau

Windenergie auf der Schwäbischen Alb. Elektroche-
mische Energieumwandlung. Ciba-Geigy-Verfahren zur
Beseitigung von Schwefeldioxid. Neue Reussbrücke
Windisch-Gebensdorf 1015

Buchbesprechungen

Hydrogeologie der nichtverkarstungsfähigen Festge-
steine; von *Herbert Karrenberg* (Prof. Dr. *H. Jäckli*,
Zürich). Harry Seidler, Australian Embassy in Paris;
von *Peter Blake*; Two Towers - Harry Seidler; Australia
Square, MLC Centre; von *Philip Drew* (*Bruno Odermatt*) 1016

Aus SIA-Sektionen

Zürich: Vortragsveranstaltung 1016

Braune Seiten

Laufende Wettbewerbe, Wettbewerbsausstellungen, Aus-
Technik und Wirtschaft B 169/B 170
Messen, Kongresse, Weiterbildung, Vorträge,
Stellenvermittlung SIA/GEP B 171/B 172

gleichzeitig die Qualität des Be-
tons verbessert.

3. Als Erhärtungs-Beschleuniger
für frühfesten Beton be-
wirkt Barra Fluid G höhere
Früh- und Endfestigkeiten. Zum
Beispiel für Elementbau, Vorf-
abrikation, Spannbeton usw.

Somit bietet die fließende Be-
ton-Technik mit Barra Fluid
Vorteile, die gegenüber dem ge-

wöhnlichen Beton erheblich ins
Gewicht fallen und sich für den
gesamten Bauablauf in jeder Be-
ziehung positiv auswirken.

Detaillierte Angaben und Bera-
tung erhalten Sie durch den Her-
steller:

Meynadier & Cie AG
8048 Zürich

Wer macht was?

Fachfirmenverzeichnis

Abdichtungen

KUNSTSTOFF-TECHNIK
Aktienges. Himmeler, 8952 Schlieren
Spitalstr. 74, Tel. 01/730 20 20/21

Architekturmodelle

R. Beck, 8450 Kleinandelfingen
Tel. 052/41 25 57

H. Schalk, 8050 Zürich
Thurgauerstr. 70, Tel. 01/302 64 11

Werner Schnüriger, 8953 Dietikon
Moosmattstr. 16, Tel. 01/740 27 57

Modellbau Zaborowsky
Inhaber D. Raffainer
Neumarkt 10, 8001 Zürich
Tel. 01/252 22 16

Bauaustrocknung

Roth-Kippe AG, 8045 Zürich
Giesshübelstr. 96, Tel. 01/66 11 55

Baugrunduntersuchungen

Geotechnisches Büro
P. Kiefer + R. Studer AG
4153 Reinach BL, Tel. 061/76 94 76
Grundbauberatung, Erdbaulabor

GEOTEST AG
3052 Zollikofen, Tel. 031/57 20 74
9008 St. Gallen, Tel. 071/24 87 10
8570 Weinfelden, Tel. 071/22 22 30
1037 Etagnières, Tel. 021/91 10 85

SIEBER CASSINA MOSER
Beratende Geologen und Ingenieure
8008 Zürich, Tel. 01/252 75 60
4600 Olten, Tel. 062/22 65 85
3074 Muri b. Bern, Tel. 031/52 52 31

Beratung und Anwender-Programme

für techn. und kommerzielle Belange

CONTROL DATA AG, 8021 Zürich
CYBERNET RECHENZENTRUM
Militärstrasse 36, Tel. 01/242 14 34

Brandabschottungen

Feuerschutz statt Feuerschäden

Für Kabel- oder
Stromschienen-Installationen,
allgemeine Mauerdurchbrüche oder
Brandzoneneinteilung
Lanz Industrie-Technik AG
4853 Murgenthal, Tel. 063/45 11 22

Doppelböden

Flexible Raumplanung für die Zukunft.
Lanz Industrie-Technik AG
4853 Murgenthal, Tel. 063/45 11 22

Drahtseile

Fatzer AG, 8590 Romanshorn
Tel. 071/63 12 32, Telex 77176

Elektronische Datenverarbeitung

CONTROL DATA AG, 8021 Zürich
CYBERNET RECHENZENTRUM
Militärstr. 36, Tel. 01/242 14 34

FIDES RECHENZENTRUM
8002 Zürich, Bleicherweg 33
Lokale Rechenzentren in:
Basel, Bern, Genf, Lausanne

Erschütterungs-Messungen

GEOTEST AG
(s. Baugrunduntersuchungen)

HEIERLI AG, Ingenieurbüro
Culmannstrasse 56, 8033 Zürich
Tel. 01/363 06 60

Faltwände

Rosconi AG, 5610 Wohlen
Tel. 057/6 49 00 / 6 77 15

Fassadenplanung

Metallbau-Planung J. F. Meyer
6006 Luzern, Seeburgstr. 20
Tel. 041/31 20 88

Feuchtigkeitmessgerät

H. T. Hauenstein AG, Finkelerweg 32
4144 Arlesheim/Basel
Tel. 061/72 10 60

Garderobeneinrichtungen

Rosconi AG, 5610 Wohlen
Tel. 057/6 49 00 / 6 77 15

Geologie – Geotechnik – Geophysik

BBL Baulaboratorium AG
4132 Muttentz/Basel, Tel. 061/61 33 14
GEOTEST AG (s. Baugrundunters.)

Geotechnik

Dr. H. Halter, dipl. Ing. ETH/SIA
Beratung- und EDV-Berechnung im
Grundbau, Erdbaulabor
Ekkehardstr. 25, 8006 Zürich
Tel. 01/362 56 28

Ingenieurbüro G. Mugglin AG
Beratung, Untersuchungsprogramme,
Planung, Berechnung, Überwachung
in Grundbau, Bodenmechanik und
allgemeinem Tiefbau
Bolleystrasse 29, 8006 Zürich
Tel. 01/251 48 62

Geotechnisches Büro Dr. U. Schär
Grundbauberatung, Erdbaulabor
Bergstr. 125, 8032 Zürich
Tel. 01/252 36 88 und 01/252 44 42

Gitterroste

Hähn Diagonal-Gitterroste
Otto Wyss
St. Georgenstr. 68, 8400 Winterthur
Tel. 052/22 50 78, Telex 76415

Holzbeizarbeiten

Amstutz & Sahli AG, 8032 Zürich
Chem. Holzbeizerei und Spritzwerk
Hofackerstr. 11 A, Tel. 01/53 50 40

Holzfalttüren - Faltwände

Lienhard Söhne AG, 8038 Zürich
Albisstr. 131, Tel. 01/45 12 90

Holzschutzmittel

Dr. R. Maag AG, 8157 Dielsdorf
Tel. 01/853 12 55
Color xex, Xerotin, Xylosan

Industrie-Vorhänge

Carl Sigerist AG
8207 Schaffhausen, Tel. 053/3 06 66

Injektionen

KUNSTSTOFF-TECHNIK
Aktienges. Himmeler, 8952 Schlieren
Spitalstr. 74, Tel. 01/730 20 20 / 21

RENESCO Bautechnik AG
8112 Otelfingen, Tel. 01/844 31 71

Isolierungen

MAFUND-Platten für Maschinen,
Apparate und Bauteile
W. Mettler, 4663 Aarburg
Tel. 062/21 04 87

Isolier-Dachelemente

Bau+Industriebedarf AG
4104 Oberwil BL, Tel. 061/30 40 30
SCHICHTEX-Isolierbaustoffe

Isolierunterdach GANTNER

Leganorm AG, 8400 Winterthur
Feldstr. 31, Tel. 052/25 26 16

Lärmbekämpfung

Schneider+Co. AG
8401 Winterthur, Im Hölderli 26
Tel. 052/89 21 21
Technische Akustik / Engineering

Lärmschutz

Siegfried Keller AG, Wallisellen
Lärmschutz Büro und Lager:
Zürichstr. 38, 8306 Brüttisellen
Tel. 01/833 02 81

Materialprüfung

BBL Baulaboratorium AG
4132 Muttentz/Basel, Tel. 061/61 33 14

Mauerentfeuchtungen

RENESCO Bautechnik AG
8112 Otelfingen, Tel. 01/844 31 71

Metallbau

Ernst Schweizer AG, 8047 Zürich
Tel. 01/52 69 10
Werk: 8908 Hedingen
Tel. 01/761 60 22
Metallfassaden, Metallfenster,
Metalltüren, Schutzraumbauteile,
normierte Bauteile
Sonnenenergie-Anlagen
Briefkästen, Holz-Metallfenster

Metallbau

Surber-Metallbau AG, 8004 Zürich
Hohlstrasse 211, Tel. 01/42 87 87
Metallfassaden, Metallfenster,
Schallschutzfenster, Metalltüren,
Brandschutzabschlüsse

Metall-Normtüren

Brander AG, 8162 Steinmaur
Tel. 01/853 06 22

Natursteine

P. De Zanet + Co. AG
8730 Uznach, Tel. 055/72 28 44

J. und A. Kuster, Steinbrüche AG
8807 Freienbach, Tel. 01/784 25 25

Pendeltüren

Carl Sigerist AG
8207 Schaffhausen, Tel. 053/3 06 66

Pfahlprüfungen

GEOTEST AG (s. Baugrundunters.)

Pumpen

EMU Abwasserfördersysteme AG
8226 Schleithheim, Tel. 053/6 41 33
Telex 76479

GRUNDFOS-PUMPEN AG
CH-8305 Dietlikon
Telefon 01/833 33 77, Telex 59928

PUMPENBAU SCHAFFHAUSEN AG
8200 Schaffhausen, Tel. 053/4 30 21

SOMMER SCHENK SUISSE
Pumpenbau, 5213 Villnachern
Tel. 056/43 13 63

Schaumstoff-Streifen

zur Fugen-Hinterfüllung

Schaumstoff AG, 8303 Bassersdorf
Geerenweg 4, Tel. 01/836 61 14

Schiebe- u. mobile Wände

Rosconi AG, 5610 Wohlen
Tel. 057/6 49 00 / 6 77 15

Temporäre Arbeit

MEDIA	INTERIM	MEDIA
Basel	Tel. 061/43 66 50	
Lausanne	Tel. 021/20 40 77	
Moutier	Tel. 032/93 90 08	
MEDIA	INTERIM	MEDIA

Treppen

Columbus-Treppen AG
9245 Oberbüren, Tel. 073/51 37 55
Spindeltreppen aus Holz
und Aluminium,
Scheren- und Holzschiebetreppen

Unterquerungsarbeiten mit Stahl- und Eternit-rohren bis 1000 mm Ø

für Kanalisation und Werkleitungen

Trenchag AG, 8305 Dietlikon
Tel. 01/833 22 05

Vorfabrizierte Armierungen

Mit fi-Rista-Elementen armeren Sie
wirtschaftlicher
NEU! fi-Ripa-Anschlusskorb
DRAHTWERKE FISCHER AG
5734 Reinach
Tel. 064/71 15 55, Telex 68316 fidra ch

Wasserdichte Türen

Tuschschmid AG, 8500 Frauenfeld
Tel. 054/7 24 71

Problem:
Wie verhindert man die Beheizung eines nicht bewohnten Untergeschosses?

Lösung:
Mit Platten VETROFLEX PB, leicht zu verlegen, schnell amortisiert.

Um wirklich Energie einzusparen, sollten nur die bewohnten Räume eines Hauses beheizt werden. Sind Räume im Untergeschoss nicht bewohnt, z. B. Keller, Garagen usw., ist die darüber liegende Decke mit Platten VETROFLEX PB zu isolieren. Es genügt, die Platten unten an die Decke zu verkleben, dies unter Verwendung von Kontakt-Klebern. VETROFLEX Platten PB sind preisgünstig, leicht und einfach zu verlegen. Eine Wärmedämmung mit VETROFLEX bietet Ihnen grössten Wohnkomfort und macht sich sehr schnell bezahlt – besonders bei den heutigen Energiepreisen.

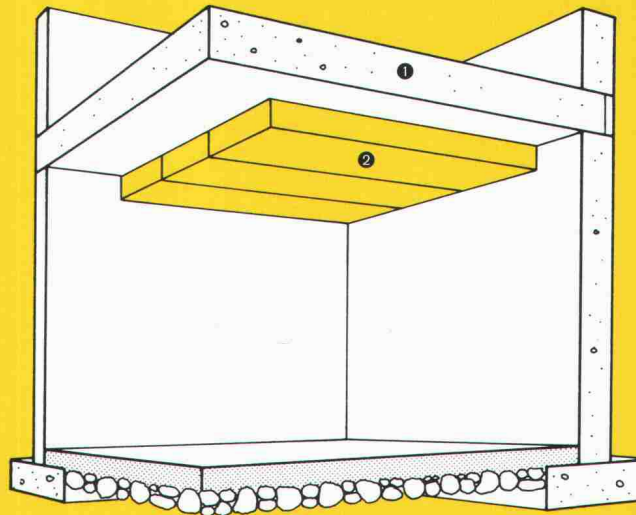

① Zwischendecke

② Platten VETROFLEX PB

Unser technischer Dienst in Niederhasli (Tel.: 01/850 24 44) steht Ihnen gerne zur Verfügung.

ISOVER VETROFLEX

Komfortabel Energie sparen!

FIBRIVER Verkaufsbüro deutsche Schweiz
 8155 Niederhasli/ZH (Tel. 01/850 24 44)

TRO



Reisszeug und Prontograph

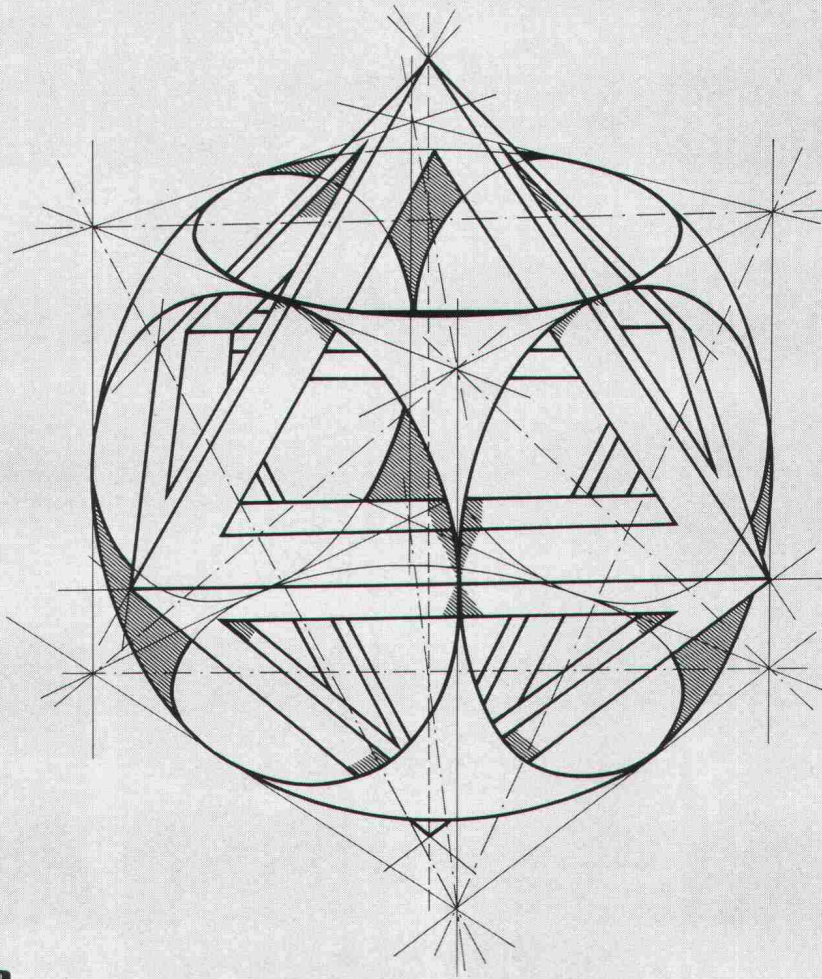

FAESSLER

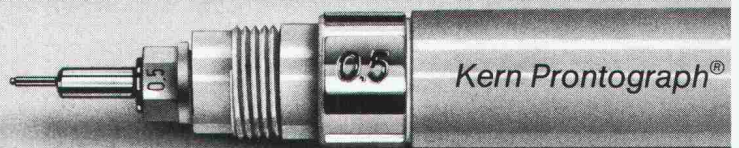
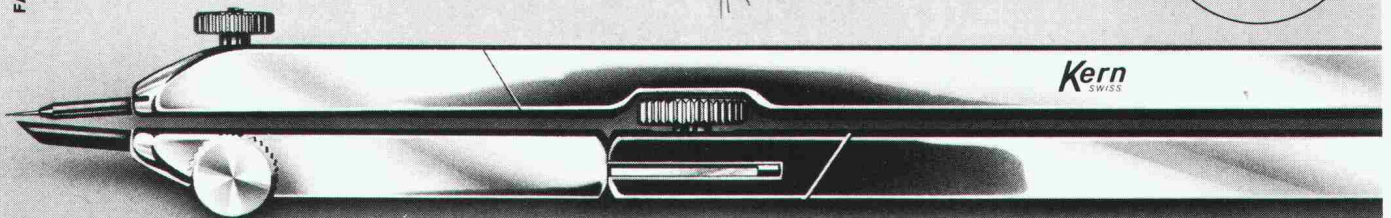

DEN DENKERN KERN

Senden Sie mir bitte unverbindlich: Tips zum Tuschezeichnen
 Katalog Reisszeug Katalog Prontograph, Schablonen

Name _____ Beruf _____

Adresse _____

PLZ/Ort _____

Bitte einsenden an Generalvertretung:
PAPYRIA-RUWISA AG, Postfach 288, 5200 Brugg

SIA

Start frei zur Verlegung

FLEXWELL®

SVGW-geprüft

Fernwärmeleitungen

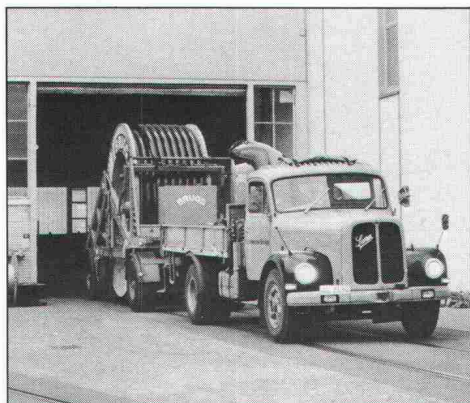

06.02 Der Spezialtransporter fährt in Brugg los...

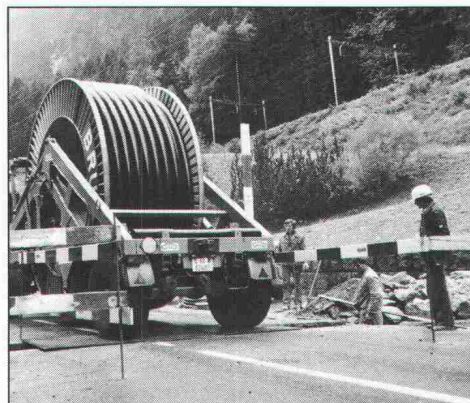

08.34 Ankunft am Bauplatz – die Arbeit kann beginnen...

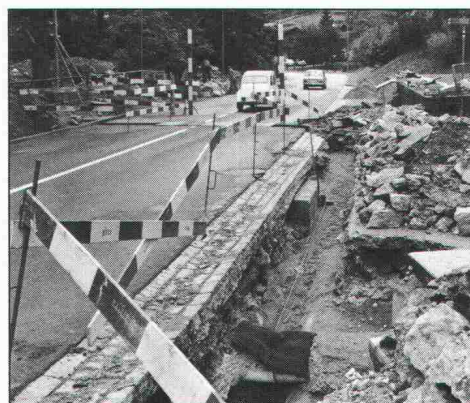

09.57 Das Zugseil ist in den Graben eingelegt...

Wirtschaftliche Verlegung

Schnelles Verlegen macht alles kostengünstig. Von der Trommel direkt in den Graben! Kleine Hindernisse werden leicht umgangen. Fremde Leitungen, die den Rohrgraben kreuzen, stören die Verlegung nicht. Gräben können sofort wieder geschlossen werden. Verkehrsbehinderung nur minimal.

Optimale Rohrkonstruktion

Stahlmantel-Wellrohr zur Aufnahme der Erd- und Verkehrslasten. Nichtrostendes Chromnickelstahl-Innenwellrohr, strömungstechnisch richtig ausgelegt. Hervorragende Wärmeisolation: flexibler Polyurethan-Hartschaum mit Wärmeleitfähigkeit 0,023 W/mK bei 20°C. Meldeader sichert Netzüberwachung. Dreifacher Korrosionsschutz dank einer durch Kunststoffolie getrennten Polymerschicht (dauerplastische Bitumen-Kautschuk-Masse) und Polyäthylen-Schutzmantel bis 5 mm Dicke.

Garantierte Qualität

Systematische Prüfung an jeder Fertigungslänge: Druckprobe mit Luft im Wasserbad, Standdruckprobe, metallurgische Untersuchung der Schweißnaht, Berstdruckprobe an zwei Prüfmustern, Durchgangsprüfung der Meldeader, Prüfung der vollständigen Ausschäumung.

Vielseitiger Anwendungsbereich

Für Heizwasser, Trinkwasser und Kondensat. Betriebstemperatur bis 150°C, Betriebsdruck bis 16 bar. Weitere Informationen durch unsere Fachleute.



10.04 Die Verlegung der FLEXWELL-Leitung beginnt...



10.45 Die erste Länge ist verlegt...



11.55 Komplett verlegt – 360 m nahtlose Fernwärmeleitung – Ziel erreicht!

BRUGG

**THERMOPLUS[®], das
Wärme-Isolierglas,
erlaubt wieder die
grosszügige Fassadengestaltung.
Für den Architekten
bedeutet das **ge-
stalterische Freiheit**,
für den Bauherrn
Energie-Einsparung.**

Das Wärme-Isolierglas THERMOPLUS von der FLACHGLAS AG kann nicht verwechselt werden: Jede Scheibe ist mit der goldenen Katze gekennzeichnet.



THERMOPLUS wird in zwei Ausführungen produziert: Mit sichtbarer und kaum sichtbarer Goldtönung.

Die Goldbeschichtung im Scheibenzwischenraum auf der raumseitigen Scheibe erhöht nicht nur die Wärmedämmung, sondern verleiht THERMOPLUS die leichte Tönung, die zu einem eleganten Gestaltungselement wird. THERMOPLUS gibt es in vier Ausführungen, mit kaum sichtbarer (Typ 1.6) und sichtbarer Goldbeschichtung (Typ 1.4) mit jeweils zwei verschiedenen Scheibenzwischenräumen. Dabei wird ein Wärmedämmwert bis zu 1,5 W/m²K erreicht. THERMOPLUS ist ebenfalls mit dem Schallschutzglas PHONSTOP oder den Sicherheitsgläsern DELODUR oder SIGLA erhältlich.

THERMOPLUS von der FLACHGLAS AG, nur echt mit der goldenen Katze.

 **FLACHGLAS AG**

GRATIS



- schweizerische Referenzobjektberichte
- die neue THERMOPLUS-Dokumentation

SIA

Firma: _____

Name: _____

Strasse: _____

PLZ/Ort: _____

waller

Willy Waller Glas AG
Oberallmendstrasse 16, Postfach, 6300 Zug 2

AS-200 Metallbau- system für wärme- gedämmte Fassaden- konstruk- tionen

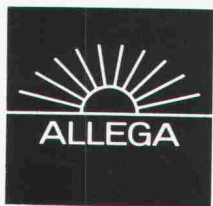

ALLEGA für Aluminium

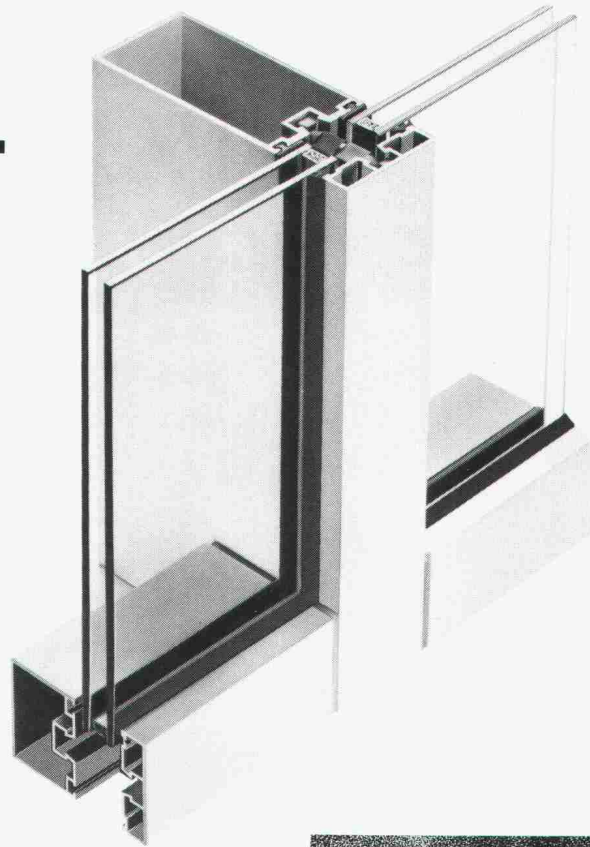

Mit diesem bewährten ALUSUISSE-System konstruiert der Metallbauer energie- und kostensparende Fassaden. ALLEGA liefert Profile + Zubehör. Profitieren Sie vom ALUSUISSE-Know-how und vom ALLEGA-Service.

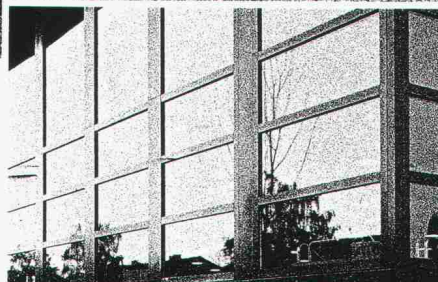
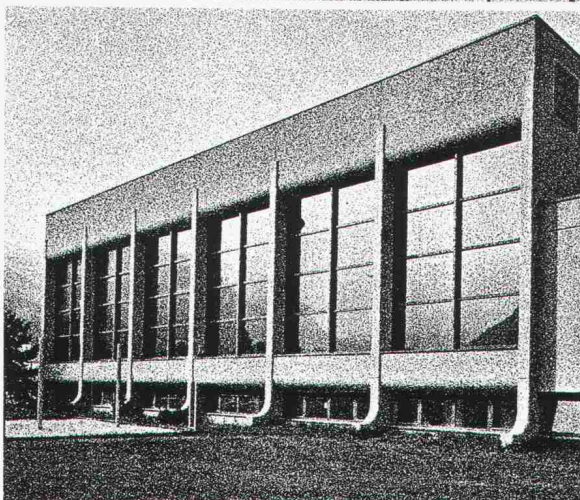
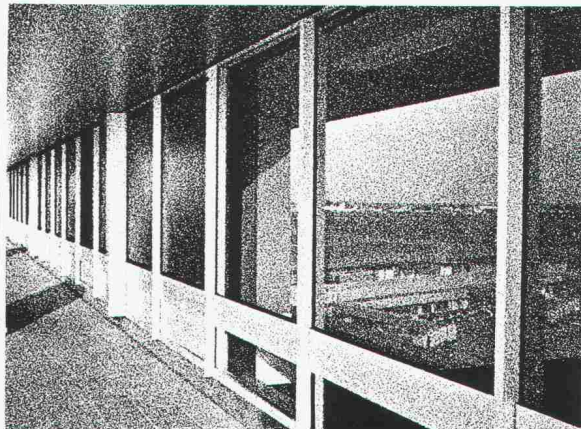
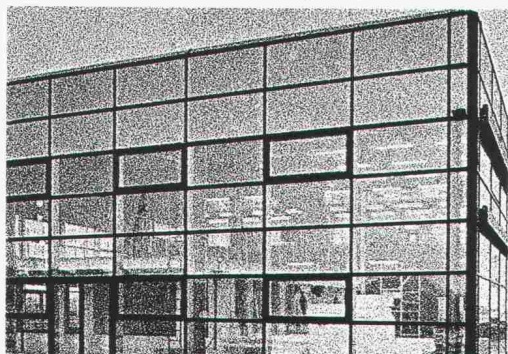

ALLEGA AG
Buckhauserstr.5
8048 Zürich
Tel. 01/54 22 51

Diese Fassade spart Energie



Die Fassade des neuen Verwaltungsgebäudes für die Abteilung Heizungs- und Klimaanlage der Firma GEBRÜDER SULZER AG Winterthur ist technisch und bauphysikalisch perfekt.

Die thermische Isolation liegt geschützt zwischen der inneren und der äusseren Betonschale. Sie ummantelt das ganze Gebäude durchgehend. Kältebrücken sind konsequent eliminiert. Die Isolationsstärke ist den individuellen Bedürfnissen angepasst.

Dank ihrer grossen Masse zeichnet sich die Beton-Sandwich-Fassade durch eine gute Wärmespeicherefähigkeit aus. Dadurch realisieren Sie nicht nur Einsparungen beim Heizen; Sie können auf eine eigentliche Klimatisierung verzichten.

Alles spricht für unsere Beton-Sandwich-Fassade: Sie bietet dem Architekten die grösste Freiheit in der formalen Gestaltung, in der Wahl von Oberflächenstruktur und Farbe. Wir übernehmen die Garantie für fachgerechte Ausführung.

Verlangen Sie unsere Mitarbeit bei der Planung.

STAHLTON AG 8034 Zürich Riesbachstr. 57 Tel. 01 - 47 64 00
Filialen in Bern / Lausanne / Lugano / St.Gallen

 **Stahlton**

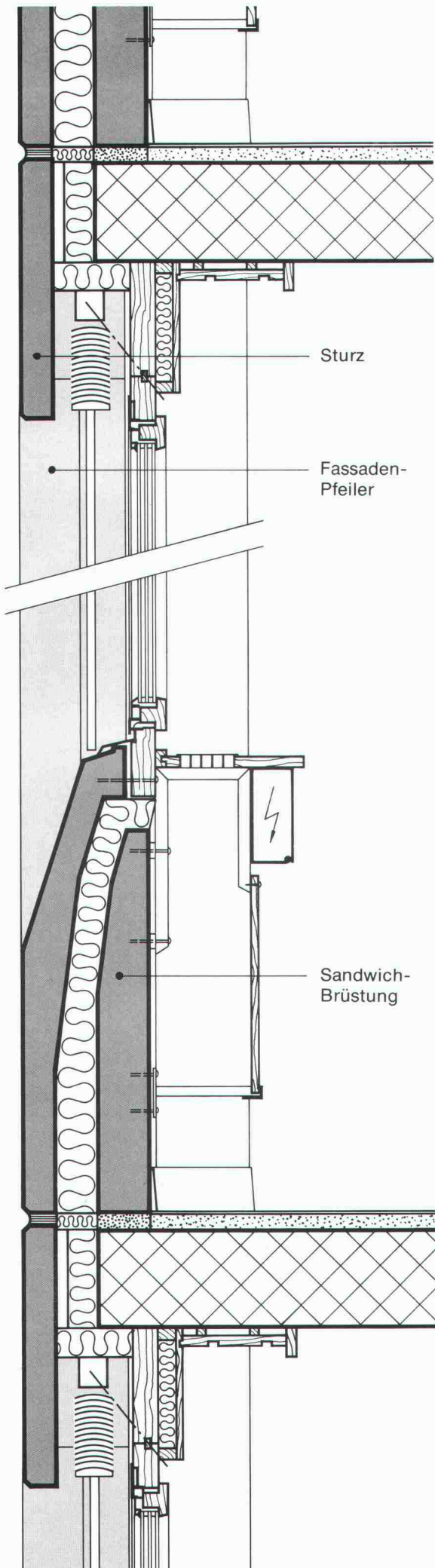

ZB. im Alters- heim Esslingen

Räume mit Sanipex-Anschlüssen

- 23 Pensionärs-Zimmer mit Waschtisch und WC-Anlagen
- 9 Pensionärs-Wohnungen mit Bäder oder Duschen
- 3 Gemeinschaftsbäder und Duschen
- 1 Abwartswohnung mit Bad
- 7 Allgemeine WC-Anlagen für Besucher und Personal

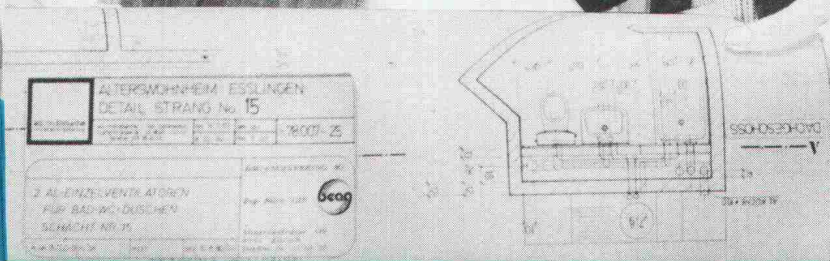

SANIPEX JRG

Eigenschaften:

Akustisch: Keine Fliessgeräusche, keine Geräuschübertragung, hohe Eigendämmung.

Beständigkeit, Betriebssicherheit: Max. Betriebstemperatur 95°C. Max. Betriebsdruck 10 bar. Alle Teile absolut korrosionsbeständig. Das System überdauert die normale Lebensdauer eines Bauwerkes.

Installationseigenschaften: Rationelle, kostensparende Installation durch Wegfall aufwendiger Arbeitsvorgänge.

Unterhaltseigenschaften: Problemloses Auswechseln der Wohnungsverteilleitungen bei allfälligen Beschädigungen durch Nägel oder Bohrer.

Baustelle:

Installation: Versetzen der Anschlussdosen und Verteiler. Verlegen der Rohre mit Schutzrohr. Verbindungen mit SANIPEX-Klemmverschraubungen. Befestigungen mit systemeigenen Befestigungsmitteln. Installation nur durch Firmen mit geschultem Personal (SVGW-Vorschriften).

Beratung:

Ein Handbuch über das SANIPEX-System JRG wird Interessenten auf Wunsch abgegeben. Geschulte Spezialisten stehen Planern und Installateuren gerne mit Rat und Tat zur Verfügung.

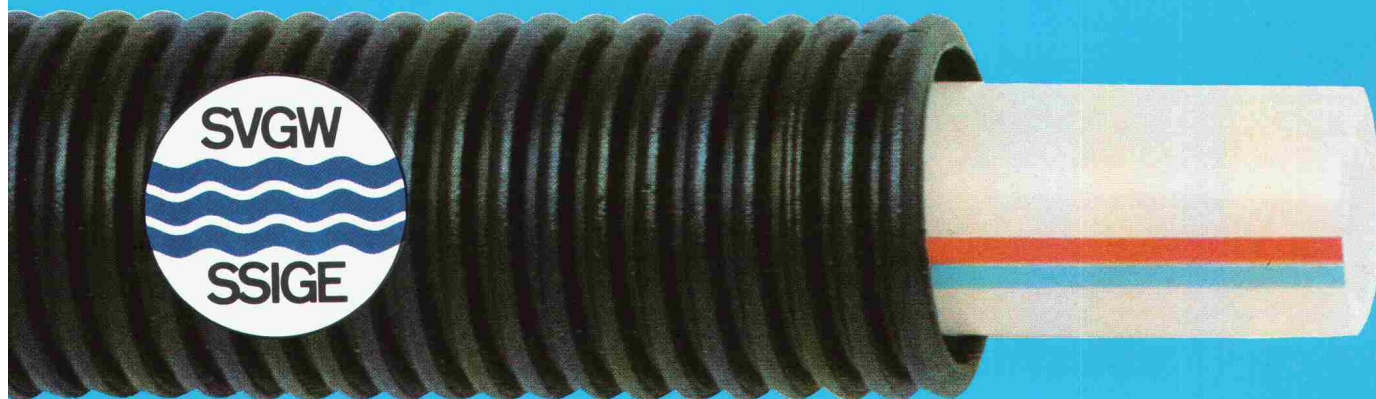
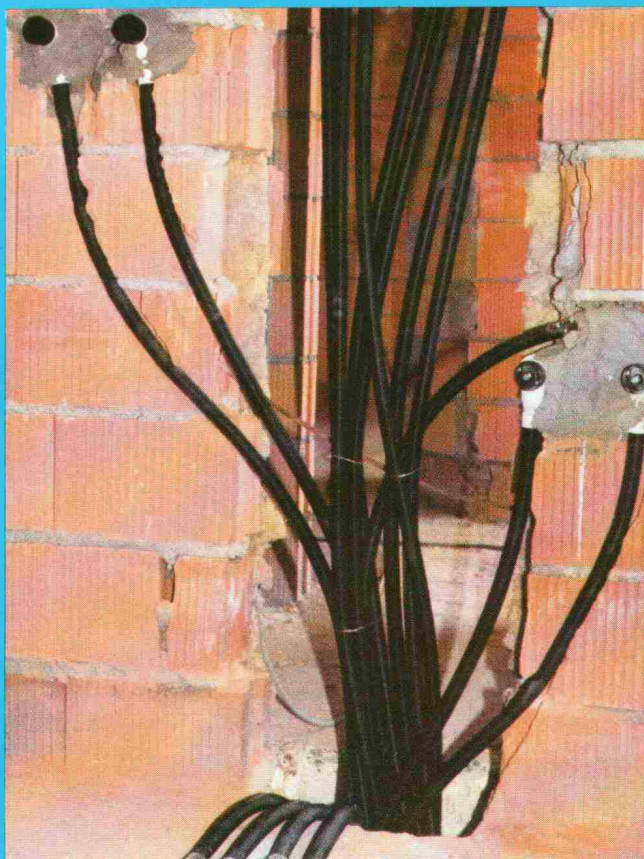

Wirsbopex Kunststoffrohr VPE ist EMPA geprüft und als einziges Kunststoffrohr vom SVGW für den Trinkwasserbereich zugelassen.

spart Zeit, spart Kosten
korrosionsfrei
schnelle Montage
geräuscharm

TOBLER

8048 Zürich
Farbhofstr. 20 Tel. 01 64 24 64

saniplast

TOBLER

8037 Zürich
Geroldstrasse 20 Tel. 01 44 70 00

Geilinger-Vorhangfassaden bringen neue Gestaltungsmöglichkeiten.

Die Zeiten, da sich die Gestaltung moderner Gebäude in der Variation von Rasterfassaden erschöpfte, sind vorbei. Die Tendenz, durch eine bewusste Verstärkung der Fassadestruktur und die Anwendung von Formelementen die architektonische Aussage des Bauwerkes zu erhöhen, wird immer ausgeprägter. Die Umsetzung dieser neuen formalen Konzeption in die Praxis stellt höchste Ansprüche an die Verarbeitungstechnik und das handwerkliche Können im Zusammenhang mit der Verwendung neuer Werkstoffe.



Neubau Museumstrasse Winterthur-Versicherungen



Bauherr: Winterthur-Versicherungen, Winterthur
 Architekt: Peter Stutz, dipl. Arch. ETH/SIA, Winterthur
 Unsere Lieferung: 3200 m² Bronzefassaden der 5 Obergeschosse bestehend aus 21 t Baubronzeprofilen und 68 t Messingblechen.

GEILINGER Ingenieur- und Metallbau-Unternehmung

Geilinger AG
 8401 Winterthur, PF 988
 Tel. 052 84 61 61, Telex 76731

Bülach,
 Winterthur,
 Yvonand

Werner Maag AG, Zeltweg 44



8032 Zürich, Tel. 01/251 75 80/81
 Telex 58675

WM-ENTWÄSSERUNGSTECHNIK

- 1 Dachwasserablauf aus Guss «PASSAVANT»**
 ein- oder zweiteilig, höhenverstellbar mit Aufsatzringen, Kugel- oder Flachrost, begehbar oder befahrbar, rund und quadratisch. Nicht nur Klebefläche, sondern kraftschlüssige Verbindung durch Flanschring. **Vom VSA empfohlen.** Mit senkrechtem oder seitlichem Abgang.
- 2 Bodenwasserlauf «PASSAVANT»**
 zweiteilig, höhen- und seitverstellbar, Roste Cr.-Ni. Mit senkrechtem oder seitlichem Abgang.
- 3 Fettabscheider «PASSAVANT»**
 Aus Guss, Stahl, GFK, Stahlbeton. 2 bis 40 l/s Leistung. Auch mit automatischer Spül- und Entleerungsvorrichtung. **Vom VSA empfohlen.**
- 4 Öl- und Benzinabscheider «PASSAVANT»**
 0,5 bis 500 l/s Leistung. Aus Guss, Stahl, Stahlbeton. Ölunfallsicherung, Alarmanlage, Nachreinigung durch Koaleszenzfilterstufe. **Vom VSA empfohlen.**

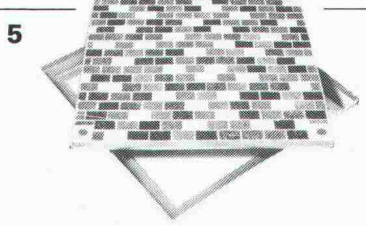
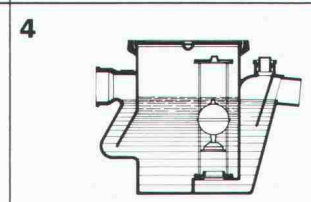
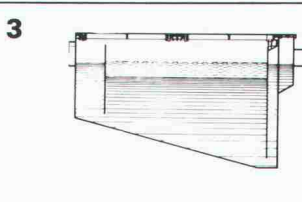
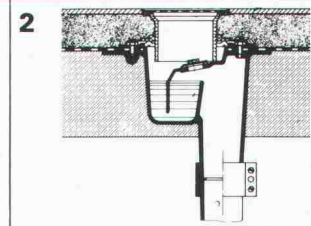
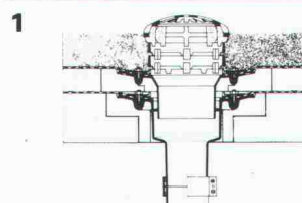

- 5 Aluminium-Schachtabdeckung «PURATOR»**
 mit wählbarer Oberfläche, formschön, leicht und preisgünstig. Normalausführung und wasserdicht. Auch mit Riffelblechdeckel lieferbar.

Adresse:

SIA 60

Warmwasser schon in weniger als einer Stunde nach dem Einschalten...

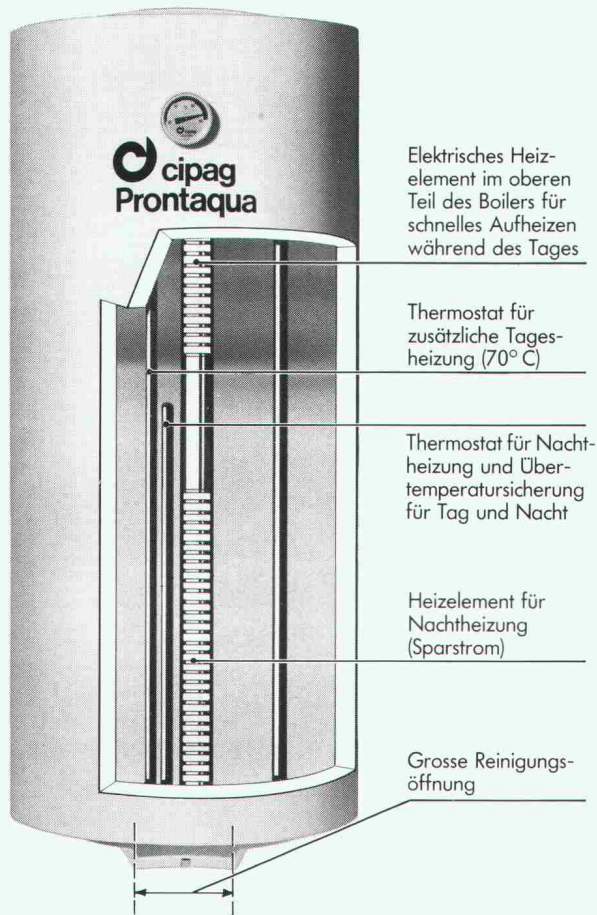

... und Warmwasser «nach Belieben» tagsüber wie nachts

Der Elektroboiler CIPAG PRONTAQUA ist wirklich das Modell, welches dank seinem «Spar»-System am besten für Chalets und Wochenendhäuser geeignet ist. In weniger als einer Stunde verfügt man mit dem elektrischen Heizelement im oberen Teil des Boilers über Warmwasser.

Der grösste Teil seines Inhalts wird zum preisgünstigen Nachttarif aufgeheizt.

Dieses Modell ist auch ideal, wenn der nötige Tagesbedarf die Leistungsfähigkeit eines herkömmlichen Boilers überschreitet.

Das zusätzliche elektrische Heizelement tritt **automatisch** in Funktion, sobald die Wassertemperatur im oberen Drittel des Boilers auf 60° C sinkt.

... und immer der CIPAG-Service.



Heizkessel- und Boilerfabrik - 1800 Vevey
Tel. 021/519494 - Zürich 01/9540904 - Basel 061/221276

WIR SCHLIESSEN GUT AB!

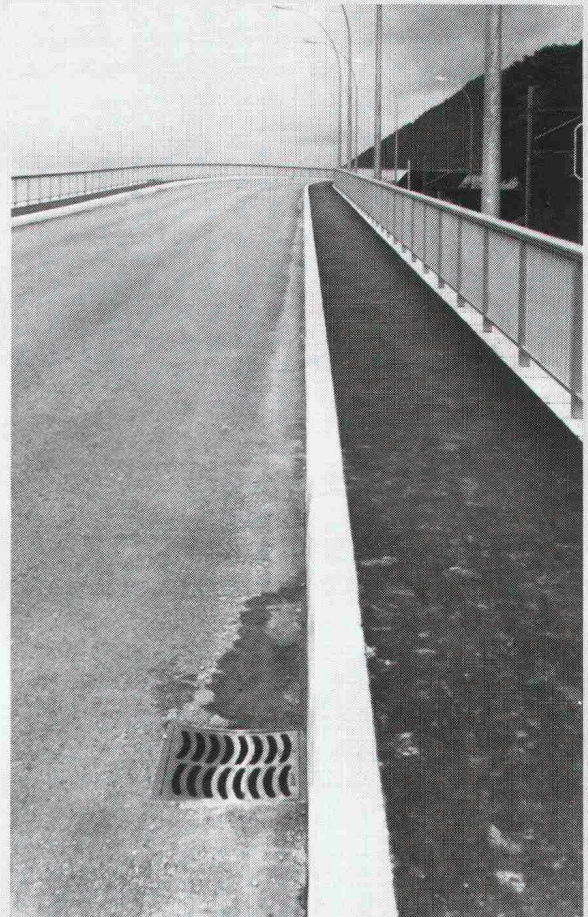

Strassen-
Abschlüsse und
Inselsteine
aus
Hartbeton



STEINER SILIDUR AG
8450 Andelfingen, Tel. 052-4110 21

FORMSTEIN AG
3113 Rubigen
Tel. (Werk) 031-92 24 32, (Büro) Neu 031-98 05 44

BRODTBECK AG
CEMENTWARENFABRIK
4133 Pratteln, Tel. 061-81 50 12

Frage:

Was haben Solaranlagen und Wärmepumpen mit Zentralspeicherheizungen und Elektroboilern gemeinsam?

Antwort:

Die fortgeschrittene Technologie von STIEBEL ELTRON

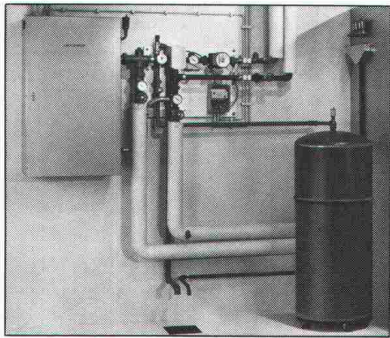

Weil Stiebel Eltron das umfassendste Angebot an Geräten für das Energiesparen machen kann, hat dieses Unternehmen auch das ausgereiftere und fundiertere Know-how und kann in allen Energieproblemen eine objektive Beratung und Lösung anbieten. Durch die jahrzehntelange, vertrauensvolle und erfolgreiche Zusammenarbeit mit dem Handwerk und dem einmaligen 24-Stunden-Service ist Stiebel Eltron immer und jederzeit in der Nähe seiner Kunden.

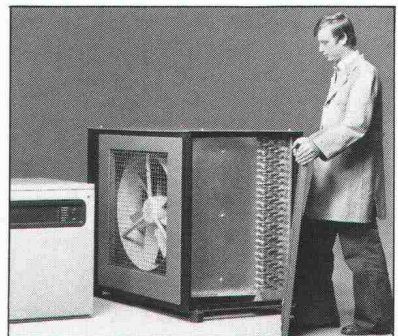
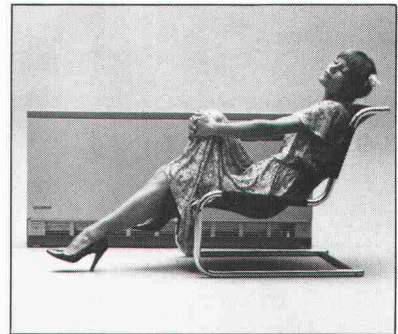

STIEBEL ELTRON

STIEBEL ELTRON Kundendienststellen und Baumessen:

● Alten, Hermann Hug ● Biel, AGEM, Eckert & Minder AG ● Degersheim, Bollhalder Elektro AG ● La Chaux-de-Fonds, W. Stalder, électr. dipl. féd. ● Fribourg, Entreprises Electriques Fribourgeoises ● Fully, Sarasin & Pellouchoud ● Herzogenbuchsee, Elektro-Steffen AG ● Ilanz, Venzin & Cadruvi + Co. ● Kerns, Gebrüder Furling ● Kreuzlingen, Seitz AG, Elektrische Anlagen ● Lugano, Delva SA, Maderni & Co. ● Luzern, Peter Cimenti ● Melide, Alberti Fabio ● Näfels, Kopf + Co. ● Obermuhen, Elektro-Lüscher & Zanetti AG ● Schattdorf, Gebr. Nauer, Elektrische Anlagen ● Silva-

plana, Reich Elektro AG ● Sisseln, Elektro-Kneubühl AG ● Unterseen, P. Meyer, Elektro-Installationen ● Volketswil, Mayer Elektro-Anlagen AG ● Zürich, Elektro-Läderach

GRATIS INFO-BON

Bitte senden Sie mir/uns kostenlos und unverbindlich: Prospektmaterial über das STIEBEL ELTRON-Wärmepumpenprogramm
STIEBEL ELTRON-Solar-System

Name: _____

Strasse: _____

PLZ/Ort: _____

Besuchen Sie uns an den permanenten Baumessen:

Basel, Bern Herisau, Emmen/Luzern, Elektroschau Luzern

Einsenden an: STIEBEL ELTRON AG
Hofackerstrasse 77, 4132 Muttenz
Telefon 061/61 45 43, Telex 64193

Erfolgsmeldung an alle Hausbesitzer, Liegenschaften-verwaltungen, Architekten, Gross-, Mittel- und Kleinbetriebe, Mieter, Hauswarte, Schulhaus-Abwarte und Handwerker.



Sieg im Feldzug gegen Durchzug!

Warum sind Schaumstoff und Gummi heute «weg vom Fenster»?

Schaumstoff- und Gummidichtungen sind auf der ganzen Länge gleich dick und lassen sich daher nur mit Zwang in enge Fugen und Spalten klemmen. Dadurch werden die Scharniere überbelastet und weichen dem Druck aus. Dies wiederum hat zur Folge, dass sich auch das Holz verzieht; es entstehen neue Fugen! Scotch Weatherstrip hingegen trägt nicht auf: Fenster und Türen lassen sich so leicht öffnen und schliessen wie ohne Dichtung. Ein weiterer Vorteil zeigt sich immer deutlicher, je mehr Zeit nach der Montage der Dichtung verstreicht: Gummi wird mit der Zeit gern spröde, Schaumstoff kann zerbröckeln – aber Scotch Weatherstrip ist und bleibt immun gegen alle Witterungseinflüsse. Wenn schon dichten, dann doch lieber gerade richtig, ein für allemal!

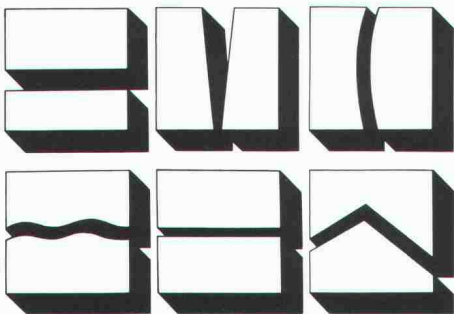

H&S

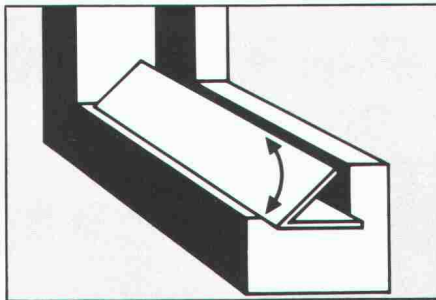

Scotch Weatherstrip löst ein Problem, so alt wie der Wind...

Diese völlig neuartige aktive V-Dichtung macht Fenster und Türen endlich und ein für allemal wirklich dicht! Ob man ein Haus besitzt, bewohnt oder darin arbeitet: Um Scotch Weatherstrip kommt man nicht herum, seit es Scotch Weatherstrip gibt.

Bewegliches «V»: Sackgasse für Zugluft, Staub und Lärm.

Die neuartige aktive V-Dichtung bildet im Falz von Fenstern und Türen einen Winkel gegen den Wind. Je stärker er bläst, desto fester drückt er die Dichtung seitlich gegen die Fugenwand. Weil Scotch Weatherstrip sich flexibel allen Spalten von 0,5 bis 6 mm anpasst, ist ganz einfach kein Durchkommen mehr. Nicht für Wind, nicht für Staub, nicht für Lärm.

In Forschung und Technik voran

Erprobt in Alaska, sieben Jahre bewährt: Scotch Weatherstrip und keine sonst!

Nur Erfahrung hält wirklich dicht. 3M hat sie bei 30 Grad unter Null in Alaska gesammelt: Für eine Pipeline quer durch die Eiswüste entwickelten wir den Spezialklebstoff, der auch Scotch Weatherstrip selbst bei



extremen Temperaturen eine enorme (und enorm langlebige) Haftkraft verleiht. Vor allem hält Scotch Weatherstrip auch auf Oberflächen, die für eine dauerhafte Befestigung anderer Dichtungen erfahrungsgemäss ungeeignet sind: Aluminium, Metall, Kunststoff, lackierte Flächen und bemaltes Holz. Diese entscheidenden Vorteile bietet Ihnen nur die Original-V-Dichtung, Pionierleistung von 3M, die sich bereits sieben Jahre lang in zahlreichen Ländern rund um die Welt glänzend bewährt hat. Verlangen Sie darum ausdrücklich nach Scotch Weatherstrip!

Scotch Weatherstrip:

- selbstklebend, schnell und einfach zu montieren, leicht zu reinigen
- Rollen zu 27,5 und 55 m
- Schenkelbreite 11 mm oder 8,5 mm
- weiss oder braun

PS für Leser in Zeitnot:

Scotch Weatherstrip ist zwar ebenso leicht wie schnell montiert. Sollten Sie aber in unserer schnelllebigen Zeit dafür keine Zeit finden, wenden Sie sich einfach an 3M: Wir sagen Ihnen gerne, wer, wann, wo, wie Scotch Weatherstrip fachgerecht montiert.



3M (Schweiz) AG
Räffelstrasse 25
8021 Zürich
Telefon 01 35 50 50

3M

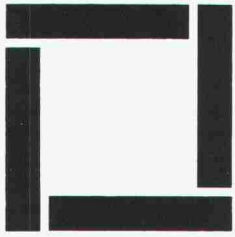

RUDOLF STÜSSI AG

Vorfabrizierte Betonelemente Ingenieurbüro Bauunternehmung
 Grundacherstrasse 5, Telefon 01 / 844 00 40 - 42 Telex 59 240 stue

8108 DÄLLIKON ZH



Fassadenelemente Foundry Design Corp., Rapperswil

Sollte Ihr Bauvorhaben

- PREISWERT
- SCHNELL
- SICHER und
- UMWELTFREUNDLICH

sein, wenden Sie sich an uns, wir werden Sie gerne beraten.

WA Piatti Zürich

Wir steigen der
Energieverschwendung aufs Dach.
Mit dem perfekten
Gantner-Isolier-System.

Senden Sie mir ausführliche Informationen über das perfekte Isolier-Unterdach von Gantner. Denn ich möchte die hohen Heizkosten einfrieren. Und zwar mit einem Isolier-System, das die Innenausbau-Gestaltung nicht einengt. Ausserdem lege ich Wert auf eine einfache und schnelle Verlegung der Elemente. Wobei das Isoliermaterial absolut unbrennbar sein soll.

I+A

Firma: _____ Name: _____

Branche: _____ Telefon: _____

Strasse: _____ PLZ/Ort: _____

Beratung und Vertrieb:

Helfenstein Holz AG

6314 Unterägeri Kantone: ZG, LU,
Tel.: 042/42 14 84 NW, OW, UR, SZ.

GANTNER

8888 Heiligkreuz/Mels Kantone: SG,
Tel.: 085/2 24 41 AR, AI, GL, GR.

Leganorm AG

8400 Winterthur Kantone: ZH, TG, SH,
Tel.: 052/25 26 16 AG, BL, BS, SO, BE,
JU, NE, VD, GE, VS, TI

Gut isoliert, ist halb geheizt.

SIPOREX®

PLUS

Der neue
Schweizer Gasbeton
mit dem verbesserten

Wärmedurchgangskoeffizienten
bei gleicher Druckfestigkeit

K=0,24

gemäss
SIA Norm 177
W/m²K

für 35 cm rohe Wandstärke
Qualität GL bei 5 Gew. % Feuchtigkeit

basiert auf den
EMPA-Untersuchungsberichten
Nr. 41584/2 v. 4. 7. 79 und
Nr. 41584/3 v. 30. 7. 79



Hervorragende Wärmeisolation und Energieeinsparung

durch Millionen von
geschlossenen Luftporen

Optimale Wärmespeicherung und Wärmeträgheit

SIPOREX GL 35 cm stark
Dämpfung γ 80
Verzögerung η 19,6 h

Rascher Baufortschritt

dank günstigem Steinformat und
leichtem Gewicht. (8 Steine
ergeben 1 m² Mauerwerk)

Grosses Sortiment

mit vielen Spezialitäten z. B.
Segmentsteine, Anschlagsteine,
Ringankersteine u. a. Auf Wunsch
Nut- und Kammsteine (bei
30/32,5/35 cm Stärke)

Abgestimmtes LAMIT-Zusatzsystem

Fugenkleber LAMIT E 20
Grundputz LAMIT A 51
Deckputz LAMIT A 61

MURFOR®-Fugenarmierung verbessert die Statik

Durch Einlegen der MURFOR-Armierung in
die Lagerfugen wird die Biegezug- und
Schubfestigkeit wesentlich verbessert und ein
mögliches Rissrisiko stark reduziert.
Dies erlaubt ohne weiteres das Erstellen von
3- bis 5geschossigen Häusern. MURFOR
gibt es in folgenden Breiten: 10 cm, 15 cm,
20 cm und 25 cm. Standardlänge 3,15 m.

Wirtschaftliches Bauen

Die Summe aller Eigenschaften von SIPOREX
ergibt eine monolithische Mauerwerks-
konstruktion für Aussenwände mit hohem
wirtschaftlichem und technischem Wert.

Erfahrung, Beratung, Service

Seit über 17 Jahren wird SIPOREX in
Estavayer-le-Lac hergestellt. Wir sind deshalb
mit unserem Produkt nicht neu auf dem
Schweizer Bauproduktmarkt. Dank unserer lang-
jährigen Erfahrung können wir Sie in jedem
Fall objektiv beraten und sind auch nach dem
Verkauf für Sie da.

ZÜRCHER ZIEGELEIEN

Verkauf durch:

Zürcher Ziegeleien Giesshübelstrasse 40 Postfach, 8021 Zürich Telefon 01/35 93 30	J. Schmidheiny & Co. AG St.-Leonhard-Strasse 32 Postfach, 9001 St. Gallen Telefon 071/22 32 62	Baustoffe Chur AG Pulvermühlestrasse 81 Postfach, 7001 Chur Telefon 081/24 46 46	Hard AG Volketswil 8604 Volketswil Tel. 01/945 45 41	BTR-Prebeton AG Eymattstrasse 71 3027 Bern Telefon 031/56 33 01	Agentur Tessin: Sergio Merotto 6951 Lugaggia Tel. 091/91 34 32	BTR-Prébéton S.A. 1023 Crissier Telefon 021/34 97 21
--	---	---	--	--	---	--

und den Baustoffhandel