

Objektyp: **Advertising**

Zeitschrift: **Schweizer Ingenieur und Architekt**

Band (Jahr): **99 (1981)**

Heft 44

PDF erstellt am: **24.09.2024**

### **Nutzungsbedingungen**

Die ETH-Bibliothek ist Anbieterin der digitalisierten Zeitschriften. Sie besitzt keine Urheberrechte an den Inhalten der Zeitschriften. Die Rechte liegen in der Regel bei den Herausgebern. Die auf der Plattform e-periodica veröffentlichten Dokumente stehen für nicht-kommerzielle Zwecke in Lehre und Forschung sowie für die private Nutzung frei zur Verfügung. Einzelne Dateien oder Ausdrucke aus diesem Angebot können zusammen mit diesen Nutzungsbedingungen und den korrekten Herkunftsbezeichnungen weitergegeben werden. Das Veröffentlichen von Bildern in Print- und Online-Publikationen ist nur mit vorheriger Genehmigung der Rechteinhaber erlaubt. Die systematische Speicherung von Teilen des elektronischen Angebots auf anderen Servern bedarf ebenfalls des schriftlichen Einverständnisses der Rechteinhaber.

### **Haftungsausschluss**

Alle Angaben erfolgen ohne Gewähr für Vollständigkeit oder Richtigkeit. Es wird keine Haftung übernommen für Schäden durch die Verwendung von Informationen aus diesem Online-Angebot oder durch das Fehlen von Informationen. Dies gilt auch für Inhalte Dritter, die über dieses Angebot zugänglich sind.

Ein Dienst der *ETH-Bibliothek*  
ETH Zürich, Rämistrasse 101, 8092 Zürich, Schweiz, [www.library.ethz.ch](http://www.library.ethz.ch)

<http://www.e-periodica.ch>

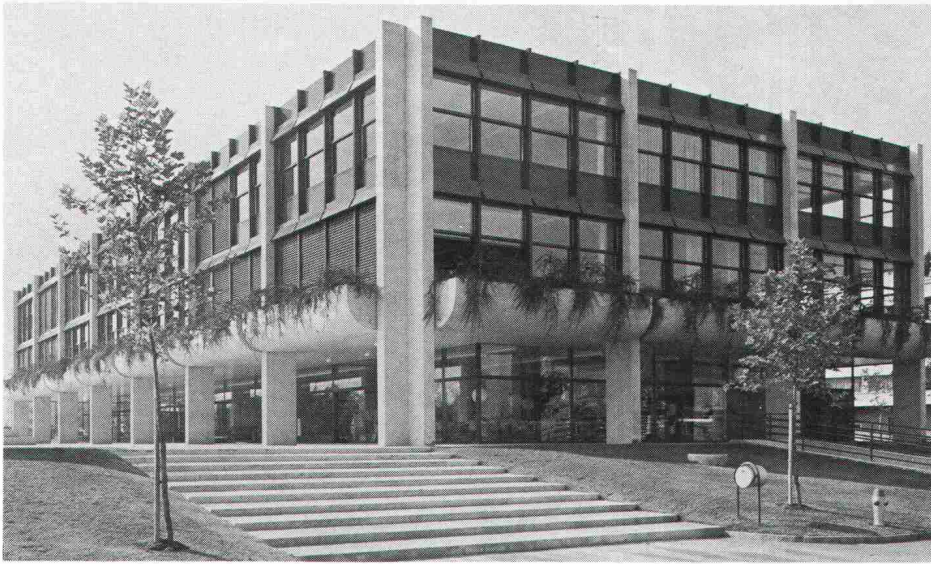

Tuchs Schmid-Fenster und -Fassaden sind auf die entscheidenden Kriterien ausgerichtet: Sparsamer Energiehaushalt, hohe Schalldämmung, angenehmes Raumklima, guter Schutz gegen jede Witterung, Vermeidung von Korrosion der Metallteile, geringer Unterhalt und Anpassung an die Umgebung durch freie Farbgebung.

Die weitgehende Vorfabrikation im Werk ermöglicht kurze Montagezeiten und dadurch kostengünstiges Bauen. Ein Stab von erfahrenen Mitarbeitern steht in den technischen Büros, in der Fabrikation und auf den Baustellen

im Einsatz. Repräsentative Verwaltungsgebäude wie auch einfache, zweckbestimmte Industrie- und Gewerbebauten sind die Resultate der Anstrengungen unserer Fachleute.

# z. B. Fenster- und Fassadenbau

Tuchs Schmid -  
zeitgemässes, wirtschaftliches Bauen

## Tuchs Schmid AG

8500 Frauenfeld Tel. 054 7 24 71

**Die Unternehmung  
für Industrielles Bauen**



# ARCHITEKTEN, ES GEHT TATSÄCHLICH AUCH ANDERS.

Seien wir doch mal ehrlich. Automatische Schiebetüren sind zwar eine praktische Erfindung, aber schön waren sie bislang doch nur in seltenen Fällen. Vielfach zeigt eine eher klobige und plumpe Konstruktion, dass hier eine Türe ganz von selbst aufgeht.

Warum eigentlich? Es geht doch auch anders.

Die record-Schiebetüren sind, seit es sie gibt, besonders schmal und fein im Profil. Und gerade jetzt haben wir sie sogar noch etwas eleganter gemacht.

Zugegeben, das klingt, wenn man das so hört, womöglich etwas nach Werbung. Aber Sie würden staunen, wenn Sie sähen, was diese Gestaltung ausmacht.

Bleibt noch zu sagen, dass Ästhetik allein natürlich nicht für unsere record-Schiebetüren spricht. Also haben wir auch dafür gesorgt, dass sie gleichzeitig lauffeiler, zuverlässiger und servicefreundlicher funktionieren als die meisten Systeme, die man in der Regel antrifft.

Es geht also tatsächlich auch anders. Bitte nutzen Sie diese Gewissheit und schicken Sie uns Ihre Adresse.

**Ich habe bisher noch keine Informationen über die record-Schiebetüren angefordert. Bitte senden Sie darum baldmöglichst alles Wissenswerte über die neuen record-Schiebetüren.**

Bitte im Umschlag an AG für Türautomation, CH-8600 Dübendorf, Oberdorfstrasse 64 senden.

Mein Name: \_\_\_\_\_

PLZ/Ort: \_\_\_\_\_

Strasse: \_\_\_\_\_

 **record**

AG für Türautomation, CH-8600 Dübendorf/Zürich  
Oberdorfstrasse 64, Telefon 01-820 12 85

SA

Telex 55631 agta ch

# So meistern Sie die kompliziertesten Dilatationsfugen

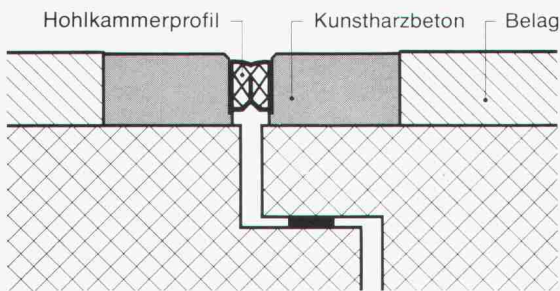
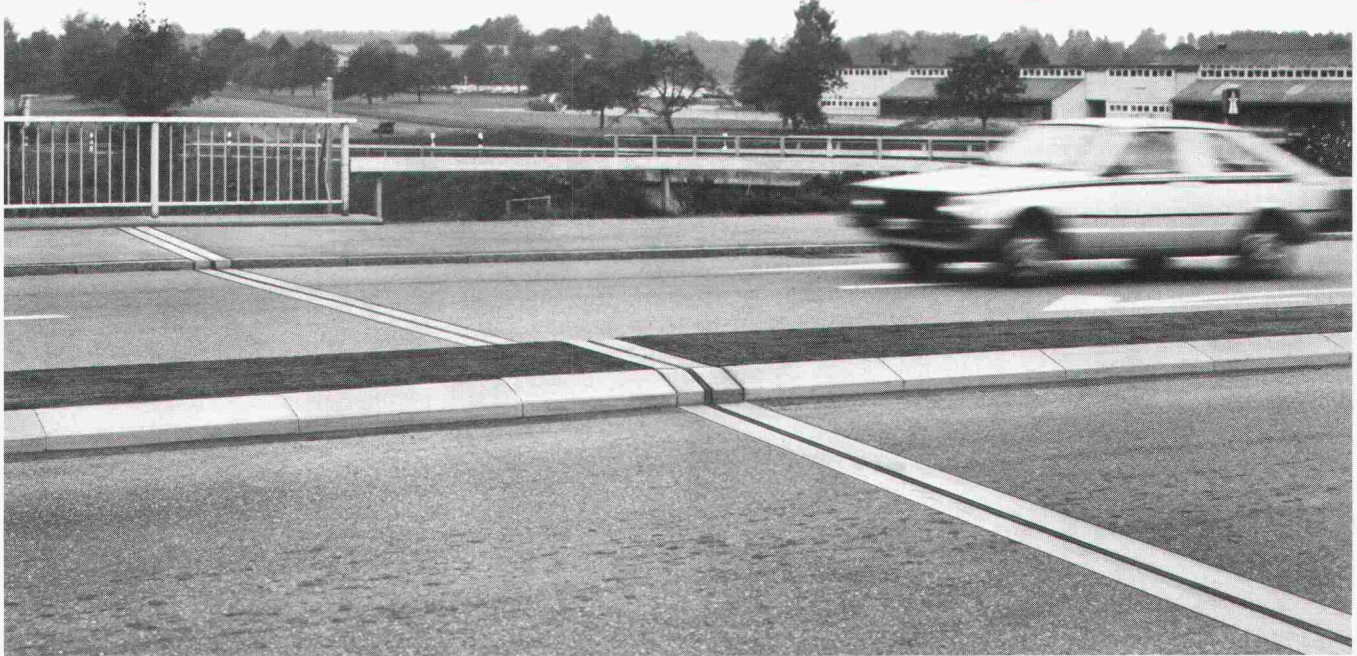

Normalquerschnitt

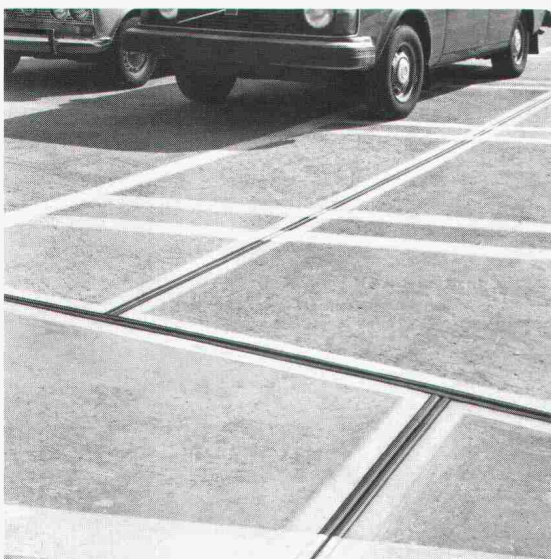

700 m' AVENTIT-Fugenübergänge mit Kreuzungen, Winkeln, Aufbordungen und Stützenanschlüssen in einem Parkhaus.

## AVENTIT® Fugenübergang – das System mit der unerreichten Anpassungsfähigkeit

Aufbordungen, Stützenanschlüsse, Winkel, Kreuzungen und wechselnde Belagsstärken sind keine Hürden für diesen Fugenübergang. Die niedere Bauhöhe und der Wegfall von Aussparungen im Konstruktionsbeton lassen Behinderungen bei der Anordnung von Armierungen oder Vorspannkabeln überhaupt nicht entstehen.

Der AVENTIT-Fugenübergang ist wasserdicht, korrosionsfrei und beständig gegen Streusalze, Treibstoffe und Öle. Diese Eigenschaften verdankt er den an Ort gegossenen, fugenlosen Randbalken aus Kunstharzbeton. Das kraftschlüssig eingebundene Hohlkammerprofil aus alterungsbeständigem, ermüdungsfreiem Kautschuk sorgt für absolute Wasserdichtigkeit und verhindert Verschmutzungen der Fuge.

Setzen Sie den AVENTIT-Fugenübergang ein, wenn Sie eine Dilatationsfuge schliessen müssen: Sei es für Brücken und Rampen, Parkhäuser oder befahrbare Hochbauten. Speziell bei Sanierungen schätzen Sie die kurze Dauer der Verkehrsbehinderungen, denn die jeweilige Fahrbahn muss höchstens während weniger Stunden gesperrt werden.

Vergessen Sie nicht: Der AVENTIT-Fugenübergang hält auch die kompliziertesten Fugen dicht.

STAHLTON AG 8034 Zürich Riesbachstr. 57 Tel. 01 - 47 64 00  
Filialen in Bern / Lausanne / Lugano / St. Gallen

# Dia-lux

**Hinter diesem neuen Radiator steckt das zukunftsorientierte „NTR“-Heizsystem!**

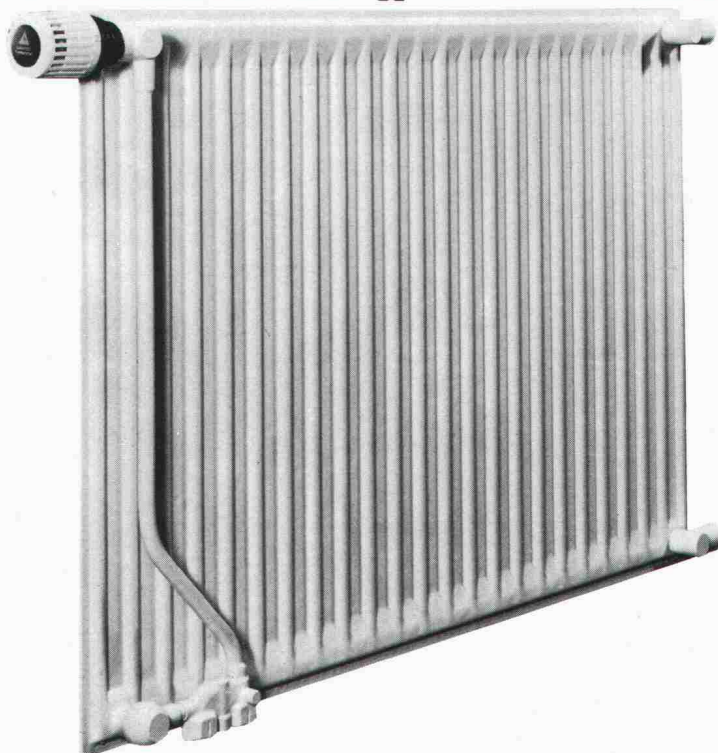

Jetzt gibt's den ersten Schweizer Fertigeizkörper, der mit seiner technischen Konstruktion und leistungsstarken Auslegung Maßstäbe setzt. Der neue Dia-lux Radiator von NEOMATIC hat sich bereits in Deutschland erfolgreich als Niedertemperatur-Heizkörper bewährt und wird jetzt auch in der Schweiz auf modernsten Fertigungsanlagen produziert. Mit der eingebauten Danfoss-Ventilkoppel, der Bypass-Regelung nach Inbetriebnahme der Anlage und der problemlosen Umstellung von Ein- auf das Zweirohr-System ist er optimal auf die Schweizer Verhältnisse ausgerichtet. Daß der neue Dia-lux auch für Niedertemperatur-Systeme eingesetzt werden kann, ist dabei selbstverständlich. Die geschlossene Bauform des neuen Dia-lux prägt sein attraktives Äußeres und macht ihn durch 1,25 mm starkes Stahlblech mit vorheriger Tauchbadgrundierung und anschließender Kunststoffbeschichtung in hohem Maße unempfindlich gegen äußere Einwirkungen. Wie auch immer, der neue Dia-lux „NTR“-Radiator hat alle Vorzüge, die heute von einem modernen Heizkörper der neuen Generation verlangt werden. Darauf können Sie sich verlassen. Worauf wir Ihnen schriftlich eine 5-jährige Gütegarantie geben.

Dia-lux „NTR“-Radiatoren:

Ein Produkt der NEOMATIC Produktions AG.

**Dia-lux**

**„NTR“-Radiatoren**

Wärme in ihrer schönsten Form

NEOMATIC PRODUKTIONS AG  
Industrie Neuhof  
CH 3422 Kirchberg/BE  
Telefon 034-454711  
Telex: neoc CH 914105

Ich möchte mehr über den neuen Dia-lux „NTR“-Radiator wissen.

Ich bitte um

- ein Gespräch mit Ihrem Fachberater  
 ausführliches Informationsmaterial

Name: \_\_\_\_\_

Straße: \_\_\_\_\_

PLZ/Ort: \_\_\_\_\_

Telefon: \_\_\_\_\_

NEOMATIC PRODUKTIONS AG  
Industrie Neuhof · CH 3422 Kirchberg/BE

# Schneider De Luxe-Spiegelschränke geben dem Badezimmer eine ganz exklusive Note!

Und wer exklusiv wählt, der wählt aus dem Schneider DeLuxe-Programm. Die neuen Drehtüren-Spiegelschränke mit abgerundeten Ecken an Korpus und Kristall-Lichtblende geben der Einheit eine angenehm weiche Form. Der breitere Profilrand verstärkt die optische Wirkung und bringt die Farben noch besser zur Geltung.

Die Modelle mit 1 bis 3 Türen – alle mit Doppelspiegel – bieten ein Maximum an Eleganz und Komfort. Verstellbare Bronze-Glastablare, praktische Ablageprofile, Vergrößerungsspiegel und 1-2 Steckdosen gehören zur Standard-Innenausstattung.

Dazu kommt der erstmalige Einsatz neuer Leuchtstoffröhren: Röhren, die ein glühlampenähnliches, warmes Licht mit optimaler Farbwiedergabe liefern, welche bis zu 50% mehr Licht abgeben als die herkömmlichen Leuchtstoffröhren und dennoch Energie einsparen.

**Lassen Sie sich die DeLuxe-Spiegelschränke zeigen. Am besten gleich bei Ihrem Fachhändler. Er weiss auch über alle Details Bescheid.**

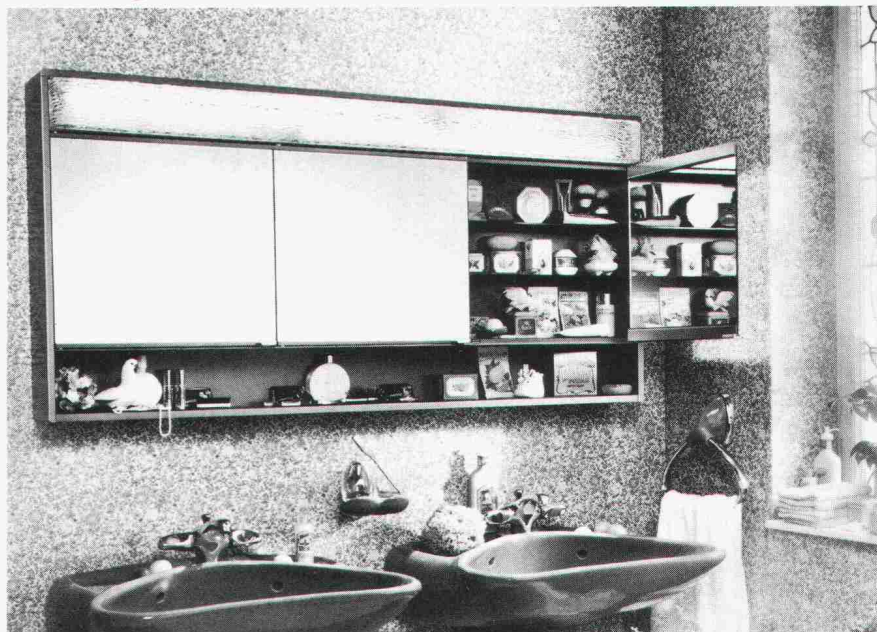

**Schneider**

Ideen rund ums Bad  
in bester Schweizer Qualität.

W. Schneider & Co. AG  
Metallwarenfabrik  
CH-8135 Langnau-Zürich  
Tel. 01/713 39 31, Telex 56348



## DAS ICOSIT EG-SYSTEM: DIE SYNTHESE AUS ROBUSTEM KORROSIONS- SCHUTZ UND DAUERND DEKORATIVER WIRKUNG.

Stahlbauten und Stahlkonstruktionen brauchen Schutz vor der täglich zunehmenden Korrosionsgefahr. Zudem schätzt man heutzutage den lange anhaltenden Glanz. Und Farben, die das Auge erfreuen. Da bietet sich als überzeugende Lösung das ICOSIT EG-System an. Diese neuartige Kombination aus Epoxidharz-Grund- und Zwischenanstrichen mit wetterresistenten und farbonbeständigen Polyurethan-Deckanstrichen erfüllt beide Forderungen: sie schützt und gefällt.

Anzuwenden ist das System bei Brücken und Geländern, Rohrleitungen und Hallenkonstruktionen, kurz: praktisch überall, wo Stahl von Korrosion bedroht ist.

### COUPON

Das ICOSIT EG-System interessiert uns. Senden Sie uns bitte die Unterlagen.

Firma und genaue Adresse: \_\_\_\_\_

Sachbearbeiter: \_\_\_\_\_



**INERTOL AG**

Bautenschutzchemie, Techn. Beratungsdienst,  
Hegmattenstrasse 15, 8404 Winterthur, Tel. 052/27 77 77

PFISTER

WENN SIE DEN BAU INS BESTE LICHT STELLEN WOLLEN  
UND DIE KONKURRENZ IN DEN SCHATTEN,  
SIND **CUPOLUX - LICHTBÄNDER** DAS RICHTIGE PRODUKT  
UND **SCHERRER** DER KOMPETENTE PARTNER.



Jakob Scherrer Söhne AG  
Allmendstrasse 7, 8059 Zürich 2  
Telefon 01 202 79 80  
Bau- und Apparatespenglerei,  
CUPOLUX-Lichtkuppeln,  
CUPOLUX-Lichtbänder,  
Statische Entlüfter, Bleipresswerk

MIT DEM PLUS AN ERFAHRUNG

# Grötz

# Fertiggaragen

- Schlüsselfertig, inkl. Transport und Versetzen
- inkl. armiertem Betonboden
- grosses Lieferprogramm: 9 PKW-, 2 LKW-, 1 Tiefgarage
- Schweizer Neuheit: 6,50 m lange PKW-Garage



### F. Grötz AG

Brühlstrasse 40  
4415 Lausen BL  
Telefon 061/91 63 11

Agentur Bern: W. Haller  
Telefon 031/46 10 10

Agence Lausanne: A. Boppart  
Telefon 021/35 90 44

### Gratis-Information

Senden Sie uns Ihre Dokumentation über  
Grötz-Fertiggaragen.

Name: \_\_\_\_\_

Vorname: \_\_\_\_\_

Strasse: \_\_\_\_\_

PLZ/Ort: \_\_\_\_\_

Coupon senden an: F. Grötz AG,  
Brühlstrasse 40, 4415 Lausen/BL

SIA

00

Vorfabrizierte Elementdecken bringen im modernen Hochbau wesentliche Einsparungen. Zeitraubende Schalungs- und weitgehend auch Armierungsarbeiten entfallen. Wählen Sie entsprechend Ihrem Bauobjekt und den Anforderungen eines der 3 Deckensysteme aus dem Baustoffprogramm von Surava. Damit Ihr Rohbau schneller erstellt ist, liefern wir kurzfristig und franko Baustelle.

# Decken

## Surava-Hohlkörperdecke



Die vielseitig anwendbare Hourdisdecke. Rationelles Eindecken, schnelles Austrocknen. Raster Achsabstand 62,5 cm, Spannweiten bis 12 m, Deckenstärken 12–30 cm.

## Surava-Elementplattendecke

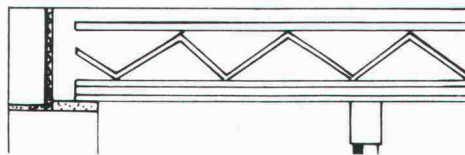

Stahlbetonmassivdecke, schlaffarmiert für volle

Tragfähigkeit. Untersicht aus hochwertigem Beton, kein Verputzen erforderlich. Verlegegewicht 125 kg/m<sup>2</sup>, Elementstärke 5 cm, Normbreite 2.05 m (Spezialmasse auf Wunsch), Spannweiten bis 8 m, Fugen sichtbar oder geschlossen.

## Surava-Isolierdecke

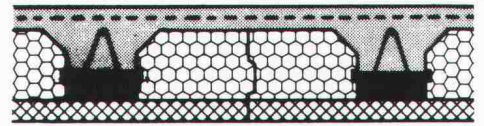

Feuerhemmende Fertigbalkendecke mit Styropordämmkörper und Betonleichtstahlträger. Zwei Untersichten: Fibralth, wird roh belassen, für Industriebauten etc. oder Perfecta, für den Auftrag eines Gipsverputzes. Geringes Verlegegewicht. Normbreite 50 cm, Spannweiten bis 8 m, Deckenstärken 20–30 cm, K-Werte ca. 0.64 W/m<sup>2</sup>K.

Detailunterlagen und unser Planungs- und Berechnungsservice stehen für Sie bereit. Rufen Sie uns einfach an!

Ihr Partner für vorfabrizierte Decken:

# EBAS<sup>+</sup>

**BAUSTOFFWERK AG SURAVA**

Wiesentalstrasse 83  
7000 Chur · Telefon 081 27 11 21/22

pw

# SCHICHTEX

## ISOLIERBAUSTOFFE

Im **Industrie-, Wohn- und Sporthallenbau**, in der **Altbausanierung** und im **Stallbau**. Seit mehr als 15 Jahren bewährt gegen **Kälte, Wärme, Lärm.**

# SCHICHTEX

## UNTERDACH

**Dachschalung, Isolation und fertige Untersicht** in einem. Ausführungen mit ein- oder beidseitiger, überlappter Hartfaserplatte oder Holzwolle-Beschichtung. Sichtseiten: Strukturanstrich, PVC-Folie weiss und braun.

**Bau + Industriebedarf AG** 4104 Oberwil/BL Tel. 061 30 40 30

# Energiesparend heizen mit

Bodenheizung  
**unitex**<sup>®</sup>

Einbau durch lokale Heizungs-Fachfirmen.  
Kostenlose Dokumentation erhalten Sie von:  
UNITHERM AG  
Überlandstrasse 465  
8051 Zürich  
Telefon 01/40 34 34

- Für alle konventionellen und Alternativ-Energieträger geeignet
- Bewährtes und sicheres Schweizerprodukt
- Gründlich geschulte Installationsfirmen
- Modern und zukunftsorientiert
- Preisgünstig

# AEBI Generatorgruppen mit CUMMINS Dieselmotoren

für die Stromversorgung mit Generatoren und  
Notstromgruppen von

- Baustellen
- Industriebetrieben
- Spitälern
- Flughäfen
- Landwirtschafts-  
betrieben
- Eisenbahnen
- elektronischen  
Datenverarbeitungs-  
anlagen
- militärischen  
Einrichtungen usw.

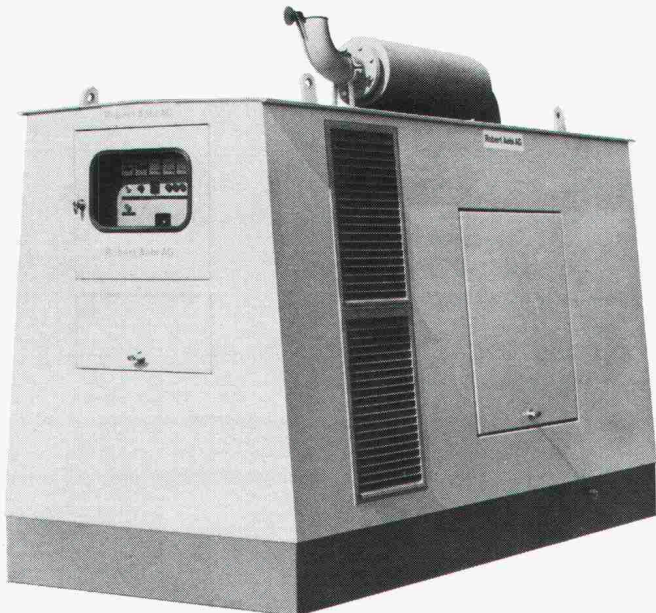

- Ausgereiftes und weltweit verbreitetes Motoren-  
programm.
- Sparsam im Betrieb. Einfache Wartung und flexible  
Leistungseinstellung.
- Ausgerüstet mit Brennstofftank im Chassis, Schalt-  
schrank und Verschalung.
- Stationäre und fahrbare Ausführung.
- Superschalldämpfung auf Wunsch.
- Zuverlässiger Service und weltweit gesicherte  
Ersatzteilversorgung.

Sieben Standard-Modelle zwischen 75 und 250 kVA  
Dauerleistung kurzfristig lieferbar. Lieferzeit für  
Generatorgruppen ausserhalb dieser Leistungsklassen  
auf Anfrage.

## Robert Aebi

Robert Aebi AG  
Uraniastrasse 31/33  
8023 Zürich  
Tel. 01 / 211 09 70

Arbedo, 092 / 29 17 61  
Landquart, 081 / 51 25 42  
Renens, 021 / 34 42 12  
Zollikofen, 031 / 57 41 41

# Flachdachprofis wählen Sarnafil®

Das hat gute Gründe:

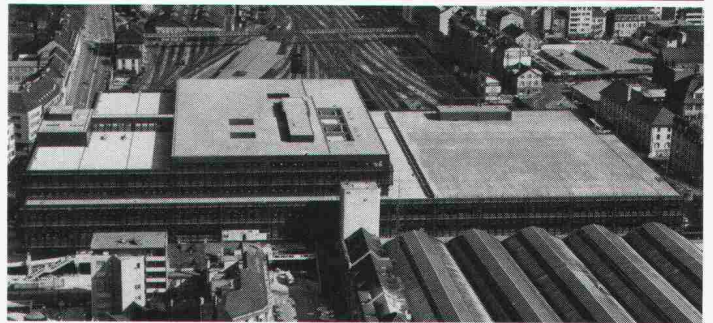

PTT BASEL – Architekt: Suter + Suter AG, Basel  
25'000 m² Sarnafil, 10'000 m² befahrbar, 15'000 m² bekiest

Wenn Flachdachprofis Sarnafil prüfen und für gut befin-  
den, sagt das schon viel. Wenn so erfahrene Fachleute seit  
Jahren Sarnafil bei ihren grössten Flachdachbauten anwen-  
den, sagt dies alles.

Was Flachdachprofis übereinstimmend feststellen, ist  
die Begeisterung der Sarna-Männer für ihr Produkt. Ist ihre  
wahre 'Besessenheit', mit der sie sich bei jedem Objekt dafür  
einsetzen, dass die Sache mit der Sarnafil-Abdichtung von  
A bis Z stimmt.

Das nennen wir bei Sarna: Flachdachabdichtung mit  
System.



# Sarna

Sarna Kunststoff AG

6060 Sarnen / Schweiz  
Postfach 12  
Telefon 041 66 0111  
Telex 78 399



**Sarnafil®:**  
**Flachdachabdichtung mit System.**



# Professionelle Problemlösungen

für

- Baustatik, Vermessung
- Heizung und Klima
- AVOR
- Statistik, Mathematik
- Elektrotechnik

## HP-41 C/CV System Software



Eine grosse Auswahl von lokal erstellten Programmen für den technisch/wissenschaftlichen Anwendungsbereich steht Ihnen zur Verfügung - und es kommen laufend neue dazu.

Verlangen Sie unsere Dokumentation über die Rechner-Systeme HP-41C und HP-41 CV sowie das Verzeichnis verfügbarer Software und lokaler Software-Hersteller.

Bitte senden Sie mir Ihre HP-41C/CV-Dokumentation.

Name: \_\_\_\_\_

Adresse: \_\_\_\_\_

PLZ/Ort: \_\_\_\_\_

Einsenden an:  
Hewlett-Packard (Schweiz) AG, Abteilung Information,  
8967 Widen, Tel. 057/50 111

K.23

**Der Fertigboden aus Hartbeton mit Stahlrahmen ist gross im Kommen!**

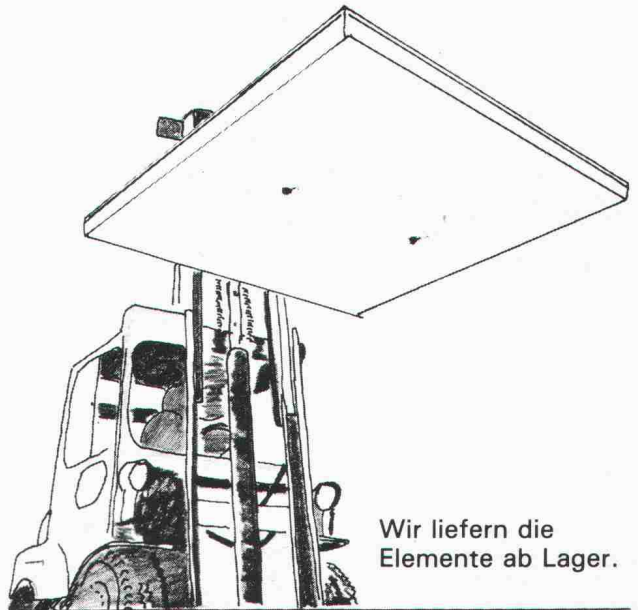

Wir liefern die Elemente ab Lager.

## Fersima AG

Industrieböden + Stützmauern  
Hädelistrasse 8, 8712 Stäfa  
Telefon 01 - 926 36 44

## Von A-Z für alternative Heizung und Warmwasserbereitung

Accum Heizung und Warmwasserbereitung für eine umweltgerechte und wirtschaftliche Lösung.

Ich interessiere mich für

- Einzelspeicher Accutherm

- Zentralspeicher-Automaten (Wasser oder Feststoff)

- Elektro-Boiler

- Wärmepumpe für Gebrauchswarmwasser-Bereitung

- Wärmepumpe für Heizung

# Accum

Accum AG  
8625 Gossau ZH  
Wärmetechnische Apparate  
Telefon 01 935 15 15



**01 935 15 15**

Rufen Sie uns an oder senden Sie uns dieses Inserat. Sie erhalten fundierte Unterlagen über moderne Warmwasserbereitung.

B2 ♦ 81

Für wirtschaftlichen Kaminbau

**Rutz Schachtkamine aus Chromnickelstahl**

Das hochsäurefeste CrNiMo-Stahlkamin wird fertig isoliert zum Bau gebracht und im Baukastensystem in den Kaminschacht montiert. Garantiert gasdicht, versottungssicher und **raumsparend.**



Vereinbaren Sie eine unverbindliche Besprechung.

**Rutz Kaminbau AG**

8153 Rümlang  
Wibachstr. 3, Postfach  
Tel. 01 - 817 13 11

## Für Fassaden: SWISS PANEL Profilstahlplatten



**- die perfekte Lösung**

 **MONTANA**

Montana Stahl AG, 5303 Würenlingen, Tel. 056/98 10 12  
Bureau Suisse Romande, 1028 Prévèrenge, Tel. 021/71 92 92

### Bei Schwingungs- und Körperschall-Isolationen HUBER+SUHNER-Engineering – Ihr Vertrauenspartner.

Ein Stab von eigenen Beratungsingenieuren erarbeitet projektbezogene Lösungen.

Grosse Werkstoffvielfalt und über 1000 EDV-gespeicherte Rezepte gewährleisten in jedem Falle eine, dem Problem angepasste Mischung.

Zugang zu den modernsten Messinstrumenten dank enger Zusammenarbeit mit der EMPA (Eidg. Materialprüfanstalt).

Auf unsere Elemente geben wir je nach Einsatzgebiet bis zu 20 Jahren Garantie.

Permanente HUBER+SUHNER-Tagungen für Interessierte bilden einen Bestandteil unseres gesamten Dienstleistungsangebotes.

Rufen Sie uns an zwecks unverbindlicher Kontaktaufnahme oder verlangen Sie unsere Unterlagen.



## HUBER+SUHNER AG

CH-8330 Pfäffikon ZH, Schweiz

HUBER+SUHNER AG, Geschäftsbereich Kautschuk  
Abt. Technische Beratung, Tumbelenstrasse 20  
CH-8330 Pfäffikon ZH, Tel. 01/950 40 20, Telex 52 602

Aus unserem Fabrikationsprogramm:

Aluminium-Fenster und  
Fassadenkonstruktionen,  
Eingangspartien, Türen

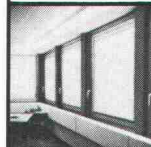

Vollisoliertes Aluminium-  
Schalldämmfenster

Modell ALSEC-HZ 65•SD

Brandschutz-Türabschlüsse  
Modell HZ-R

Konstruktion  
nach feuerpolizeilichen Vorschriften

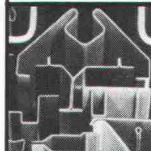
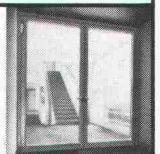

Gepresste Profile

bis 6500 mm Länge und 16 mm Dicke

Blechkonstruktionen



Metallbau  
HZ-Konstruktionen  
Profilpresswerk

## hädri ch ag

Gegründet 1877  
8047 Zürich, Freilagerstrasse 29  
Telefon 01/52 12 52

# Neuerscheinung!

## SPAROBJEKT EINFAMILIENHAUS

von Bruno Wick, Widen, dipl. Bauing. ETH/SIA

Die Schweizerische Aktion Gemeinsinn für Energiesparen (SAGES) führte erfolgreich die Aktion «Energieverbrauch Einfamilienhäuser, Energiekennzahl» durch. Aus der Auswertung von über 2000 Fragebogen lassen sich neue Erkenntnisse über den Energieverbrauch und die Grenzen des Sparens ableiten.

Das Buch will nicht der Vielfalt von Sparvorschlägen neue anfügen, sondern Ordnung und System in die Sanierungstätigkeit bringen.

Der Hauseigentümer kann seine künftigen Investitionen bei der energetischen Verbesserung seines Hauses auf breite betriebs- und volkswirtschaftliche Erkenntnisse abstützen; der Heizungsinstallateur wird die gleiche Sprache wie der Bauherr und der Architekt sprechen.

Die Verantwortlichen für unsere Energiepolitik finden manche feststehende Tatsache kritisch beleuchtet, und auch die Politiker sollten dieses für interessierte Laien geschriebene Fachbuch zu Rate ziehen.

Das Buch eignet sich auch vorzüglich als Geschenk an Hausbesitzer, an künftige Bauherren und an Kollegen, die in der Energie-Szene Entscheidungen zu treffen haben.

Das Buch umfasst 180 Seiten, 40 Abbildungen und 20 Tabellen, **Preis: Fr. 24.- zuzüglich Porto**  
Schriftlich oder telefonisch zu bestellen bei Verlags-AG Zürich, Postfach 630, 8021 Zürich, Telefon 01/201 55 36

**Zuverlässig  
isolieren  
mit  
Isolier-  
Spritz-  
schaum**



# AMINOTHERM Isolierungen

Energiesparen beginnt mit der Beratung durch die Aminotherm-Fachfirmen mit ihrer langjährigen Erfahrung in allen Sparten der Wärmedämmung

**Graenicher AG**  
3604 Thun ☎ 033 36 06 06

**Graenicher AG**  
4057 Basel ☎ 061 26 46 43

**Polisol AG**  
8005 Zürich ☎ 01 44 66 88

**Polisol AG**  
7000 Chur ☎ 081 27 49 29

**Büchler AG**  
9034 Eggersriet ☎ 071 95 25 62

**Gassmann Baupartner AG**  
6044 Udligenswil ☎ 041 81 38 59

**Kosag AG**  
5620 Bremgarten ☎ 057 5 23 63

**R. Willisch**  
3983 Mörel ☎ 028 27 13 67

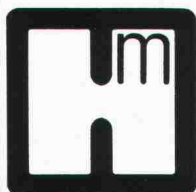

## Häusermann-Normschränke und Türen

Massgeschneidert für Sie, vorteilhafte Preise



R. Häusermann AG  
5707 Seengen  
Telefon 064 54 25 25

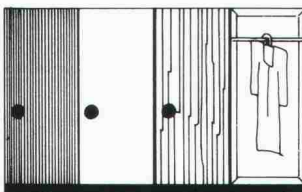

**Bon** Ich bitte um Ihre Dokumentation SIA

Name:

Strasse:

PLZ Ort:

**Wiederverkäufer und  
Anschlagger gesucht!**

**Türen-Zargen-Tore-Fenster**

la Qualität! Alle bewährten Systeme! Jedes Norm- und Sondermass für Neubau und Renovation direkt ab Fabriklager! ● Verlangen Sie die **Gratis-Prospekte!**

● Informieren Sie sich **kostenlos** in der Uninorm-Bauelemente-Ausstellung!

**Uninorm AG**  
5623 Boswil ☎ 057 17 47 71 ● 9500 Wil ☎ 073/25 22 44

**uninorm**  
...Ihr Partner!

# Stellen- und Gelegenheits-Anzeigen

## Tarif

Stellenangebote und Ausschreibungen		Ermässigter Preis für Stellengesuche
1/1-Seite 185×260 mm	Fr. 1060.—	1/12-Seite 90×40 mm Fr. 96.—
1/2-Seite 90×260 mm		
185×128 mm	Fr. 560.—	1/16-Seite 90×29 mm Fr. 72.—
1/3-Seite 90×172 mm	Fr. 380.—	
1/4-Seite 90×128 mm		
185×62 mm	Fr. 295.—	1/24-Seite 90×21 mm Fr. 49.—
1/6-Seite 90×84 mm		
185×40 mm	Fr. 215.—	
1/8-Seite 90×62 mm		
185×29 mm	Fr. 170.—	
1/12-Seite 90×40 mm	Fr. 116.—	

Chiffregebühr Fr. 6.—, Ausland Fr. 8.—

Für Stellengesuche wird Vorauszahlung verlangt.

Anzeigenschluss: Mittwoch der Vorwoche, 10 Uhr

**IVA AG für internationale Werbung, 8032 Zürich**  
Mühlebachstrasse 43, Tel. 01 / 251 24 50, PC 80-32735

Filiale:

1004 Lausanne, 19, av. de Beaulieu, Tel. 021 / 37 72 72

00-b

## Stellenangebote

Für die Bearbeitung interessanter, anspruchsvoller Bauvorhaben suchen wir in unser Büro in Zürich

### Architekt-Techniker HTL Hochbauzeichner

mit Erfahrung in sorgfältiger Projekt- und Werkplanbearbeitung und womöglich Devisierung.

**Andres Liesch, dipl. Architekt BSA/SIA**

Mitarbeiter R. Vogel + A. P. Müller, 8032 Zürich, Höhenweg 2  
Telefon 01 / 55 20 33

43/10-c

Zur Mitarbeit an anspruchsvollen Projekten, insbesondere auf den Gebieten des Untertag-, Eisenbeton- und Stahlbaues, suchen wir einen

### Tiefbauzeichner

Verfügen Sie über Praxis im Eisenbetonbau und haben Sie Freude an vielfältigen und nicht alltäglichen Problemen in Konstruktion und Devisierung, dann bieten wir Ihnen eine abwechslungsreiche Stelle. Gerne erwarten wir Ihre Bewerbung mit den üblichen Unterlagen.

**Ernst Basler & Partner, Ingenieure und Planer AG**  
Forchstrasse 395, 8029 Zürich

44/07-d



Der Baukreis 4 Zürich des Amtes für Bundesbauten ist ein Team von hauptsächlich technischen Mitarbeitern, das in 9 Kantonen Bauten erstellt und unterhält für die ETHZ und die mit ihr verbundenen Annexanstalten, für allgemeine zivile Verwaltungen und für das Militär.

Infolge Pensionierung suchen wir ab 1981 einen

## Architekten HTL (oder andere gleichwertige Ausbildung)

mit Berufserfahrung für die Ausführung von Neu-, Um- und Erweiterungsbauten. Zusätzliche Auskünfte erhalten Sie unter Telefon 01 / 47 37 80. Schriftliche Bewerbungen bitten wir zu richten an:

**Amt für Bundesbauten**  
Baukreis 4 Zürich  
Clausiusstrasse 37  
8006 Zürich

44/10-d

## Im Energiesektor, im Umweltschutz und wo überall unkonventionelle Lösungen zum Ziel führen

möchten wir einem

### dipl. Masch.-Ing. ETH evtl. dipl. Bauing. ETH

die technisch-kommerzielle Bearbeitung von Projekten in den Bereichen Grossbehälterbau, Grossapparatebau sowie in Randgebieten des Stahl- und Blechbaus anvertrauen. Im Idealfalle besitzen Sie vertiefte Kenntnisse in Richtung Thermodynamik, Leichtbau. Das von Auftrag zu Auftrag wechselnde, breite Spektrum von Problemstellungen verlangt ein flexibles Eingehen auf Marktbedürfnisse und stellt an das ingenieurmässige Können einige Anforderungen. Je nach Erfahrung in den genannten oder in verwandten Gebieten möchten wir Ihnen die

### Projektleitung

entsprechender Aufträge verantwortlich übertragen. Die Position stellt eine Herausforderung an Ingenieure dar, die unsere hochstehende Fertigungstechnologie gepaart mit unserem breit gefächerten Know-how in marktkonforme Problemlösungen umsetzen möchten.

Sie dürfen eine vielseitige, entwicklungsfähige Position mit viel Selbständigkeit, abwechslungsreichen Kontakten zu Kunden, Behörden und zu einem Team von qualifizierten Mitarbeitern sowie eine sorgfältige Einführung erwarten. Kenntnisse mindestens einer Fremdsprache (f oder e) erwünscht.

Rufen Sie uns an, Telefon 061/81 7154,  
oder senden Sie Ihre Bewerbungs-  
unterlagen an die Personalabteilung  
der Buss AG, 4133 Pratteln 1

## Chemieanlagen · Engineering · Maschinenbau

1109/212

# Buss AG

# Im guten architektonischen Entwurf verbinden sich die Fähigkeiten kreativen Schaffens und analytischen Bewertens.

Das Suchen und Gestalten, Gliedern und Konkretisieren hat seinen Anfang nicht in absoluter Freiheit; doch von aussen aufgezwungene Grenzen sind oft Ausgangspunkt für eine eigenständige Lösung.

Ein guter Architektur-Entwurf muss sowohl der sachlichen Aufgabe eines Baues wie auch den kritischen ästhetischen Ansprüchen genügen. Nur die Lösung beider Aufgabenbereiche kann ein Beispiel guter Architektur sein. Dahinter jedoch steht immer das persönliche Engagement des Entwurfs-Architekten.

Wir suchen einen qualifizierten Entwurfs-Architekten, wenn möglich mit Hochschul-Abschluss und mit der Erfahrung, die der Aufgabe gerecht wird: in kleinem Team Projekte für Industrie, Verwaltung, Hotellerie/Tourismus und Wettbewerbe selbständig entwerfen, ihnen ein überzeugendes Konzept geben, die Realisierung später begleitend betreuen.

Als mittelgrosses Architektur-Büro bearbeiten wir interessante Projekte, vorwiegend im Kanton Bern.

Bitte richten Sie Ihre Bewerbung an Herrn M. Ritter persönlich. Wir sichern Ihnen absolute Diskretion zu.

Als Generalplaner sind wir international tätig, erbringen integrierte Dienstleistungen (Beraten, Planen, Realisieren für Organisation, Einrichtung und Bau). Als modern geführtes Unternehmen bieten wir sehr gute Sozialleistungen und gleitende Arbeitszeit.

Suter + Suter AG, Generalplaner  
3001 Bern, Stadtbachstrasse 64  
Telefon 031-24 46 44

## Entwurfs-Architekt



31.04.2

R. Frei + E. Moser AG  
Aarau, Rathausgasse 29  
064 24 44 64

sucht

ARCHITEKTEN HTL  
als Objektleiter

### GAP Architekten

suchen per sofort

### qualifizierten Mitarbeiter

der gewillt ist, für ein Grossprojekt, welches in der Ausführungsphase steht, Koordination und Oberbauleitung zu übernehmen.

Bitte rufen Sie uns an!

**GAP ARCHITEKTEN**  
Glaus, Allemann + Partner  
Freiestrasse 80, 8032 Zürich, Tel. 01 / 47 80 40

44/21-d

**Erfolgreich inserieren im «Schweizer Ingenieur und Architekt»**

# gherzi organisation zürich

Zum weiteren Ausbau unserer Aktivitäten im In- und Ausland und zur Deckung der stetig steigenden Nachfrage auf dem Gebiete der integrierten Planung von Anlagen des Hoch- und Industriebaus suchen wir für unseren Hauptsitz Zürich ab sofort

## Projektleiter

Bauingenieure/Architekten ETH mit mehrjähriger Erfahrung in der Steuerung und Koordination interdisziplinärer Projektplanung, Idealalter 30 bis 40 Jahre

## Entwurfsarchitekten

mit Hochschul- evtl. HTL-Abschluss und mit Erfahrung, so dass er der Aufgabe gerecht wird, in einem kleinen Team Projekte selbständig zu entwerfen und die Realisierung im Detail begleitend zu betreuen.

## Hochbauzeichner, Eisenbetonzeichner

Damen und Herren mit abgeschlossener Lehre, an selbständiges Arbeiten gewöhnt, exakt und speditiv für die Bearbeitung von Projekt-, Werk- und Detailplänen in der Schweiz und im Ausland.

Sprachkenntnisse englisch und/oder französisch sind erwünscht. Wir erwarten gern Ihre Bewerbung mit Lebenslauf, Ausbildungs- und Werdegang, Zeugnissen, einem Photo und einem handgeschriebenen Begleitbrief.

**GHERZI ENGINEERING ZÜRICH**

8021 Zürich, Gessneralle 28, Telefon 01 / 211 01 11

44/08.d

## AG FÜR PERSONALBERATUNG ZÜRICH

Im Auftrage eines der grössten Schweizer Unternehmen des

## Detailhandels

suchen wir einen im Bau von Geschäftshäusern (vorzugsweise Einkaufszentren/Verbrauchermärkte/Ladenlokalitäten) erfahrenen

## dipl. Architekten ETH

als künftigen

## Leiter der Zentralen Abteilung Architektur und Ladenbau

Diese Abteilung mit mehreren Dutzend Mitarbeitern befasst sich mit der Projektierung und Ausführung von Einkaufszentren unterschiedlicher Grössenordnung. Sie übernimmt die Überwachung und Koordination der Aufträge an lokale Architekturbüros, die Planung und Ausführung der Innenausstattung für Verkaufsstellen verschiedenster Art und Grösse inkl. Restaurants, tritt gegenüber den Regionalorganisationen bei der Abklärung von Bebauungsmöglichkeiten im beratenden Sinne auf, amtiert als Zentraleinkauf für den Inneneinrichtungsbereich usw.

Nach der initialen Einarbeitungsphase, während der der Stelleninhaber sich unter anderem auch mit der Einführung von Graphic-Computern befassen kann, ist vorgesehen, ihn zum **Abteilungsleiter und Projektleiter** zu befördern.

Die Stellung bietet, was in der Baubranche nicht als Selbstverständlichkeit taxiert werden kann, **eine gesicherte Zukunft** und dazu die einem Baumanager des gesuchten Formates entsprechende Salarierung.

Interessenten im Alter von etwa 35 bis 45 Jahren mit guten Kenntnissen der französischen Sprache sind gebeten, sich telefonisch oder schriftlich an uns zu wenden. Wir erteilen unter Wahrung der Diskretion gerne zusätzliche Informationen.

**AG FÜR PERSONALBERATUNG ZÜRICH**

TALSTRASSE 20

8001 ZÜRICH

TEL. 01 221 36 56

weltweit mitarbeiten  
Freiwilligendienst Interteam

Wir suchen für ein Wasserprojekt in Tansania einen

## Kultur-Ingenieur

### Kurzbeschreibung des Projekts

In der östlichen Masai-Steppe Tansanias leben viele Masai-Grossfamilien mit ihren Herden. Schmutziges und mangelndes Wasser sind Ursache von Krankheiten bei Mensch und Tier. Die Herden – die Existenzgrundlage der Masai – werden durch Krankheiten dezimiert. Vorhandenes Grundwasser sollte so gefasst werden, dass mit minimalster Technik und während des ganzen Jahres Trinkwasser für Mensch und Tier und Wasser für Desinfektionsbäder für das Vieh vorhanden ist.

### Anforderungen an Fachleute

Geologische Kenntnisse, Erfahrung in Tiefbau und vor allem in Wasserprojekten. – Unverheiratet, teamfähig (*Zusammenarbeit mit einem Schweizer Bauleiter*), mit Vorliebe für einfachen Lebensstil und Improvisation. – Interesse für die Lebensweise der Masai. – Positive Einstellung zur christlichen Missions- und Entwicklungsarbeit. – Gute Englischkenntnisse.

### Träger des Projekts

Katholische Mission von Handeni; in Zusammenarbeit mit den Masai und der tansanischen Regierung.

Weitere Informationen durch

Interteam Telefon 041 - 44 67 22

Untergeissenstein 12 6000 Luzern 12



44/12-d



**ELEMENT AG**

Seit 25 Jahren sind wir auf dem Gebiete der Vorfabrikation und der Vorspanntechnik tätig.

Für die Bearbeitung interessanter Projekte im Wohnungs-, Industrie-, Brücken- sowie Spezialtiefbau suchen wir für unser technisches Büro in Bern

## KONSTRUKTEUR/KALKULATOR

**Grundausbildung: Eisenbeton oder Stahlbau**

Sie befassen sich insbesondere mit der konstruktiven Bearbeitung sowie der Kalkulation von technisch anspruchsvollen Objekten.

Sie sollten nach einer gewissen Einarbeitungszeit in der Lage sein, die fachlich anspruchsvolle und interessante Aufgabe selbständig zu bewältigen.

Selbstverständlich ist Erfahrung auf dem Gebiete der Vorfabrikation ein Vorteil, jedoch keine Bedingung.

Wir bieten nebst gutem Salär und Sozialleistungen ein angenehmes Arbeitsklima.

Gerne erwarten wir Ihre Kurzofferte

Ihre Bewerbung wird absolut vertraulich behandelt.

**ELEMENT AG, 3027 Bern, Untermattweg 22, Postfach 7**

43/12-c

Wir suchen für abwechslungsreiche Aufgaben

## Eisenbetonzeichner

mit Erfahrung im Stahlbetonbau und möglichst Kenntnissen im Stahlbau.

### Wir bieten Ihnen:

- ansprechende und verantwortungsvolle Arbeit in einer Gruppe
- Ihren Leistungen entsprechenden Lohn mit fortschrittlichen Sozialleistungen

Sie erreichen uns telefonisch oder schriftlich unter

**Eichenberger + Markwalder AG**, dipl. Ing. ETH/SIA  
Lyssachstrasse 7A, 3400 Burgdorf, Telefon 034 / 22 84 84

44/05-d

## SELVE THUN

Für unsere Tochterfirma INTERVANDEX AG in Thun, die auf dem Gebiet der Bauchemie tätig ist, suchen wir einen

### AUSBILDUNGSLEITER UND BERATER FÜR BETONINJEKTIONEN

**Aufgaben:** Ausbildung und Instruktion von ausländischen Baufachleuten in der Anwendung der Renesco-Injektionssysteme in der Schweiz. Beratung von Bauherren, Architekten und Ingenieuren hinsichtlich Sanierung von Schäden an Betonbauwerken mittels Injektionen im Ausland.

**Anforderungen:** Berufsausbildung im Baufach (z. B. Bau-, Tiefbau- oder Eisenbetonzeichner, Bauführer) mit Zusatzausbildung

Gute Englischkenntnisse, evtl. Französischkenntnisse

Alter: etwa 30

Der Arbeitsort befindet sich schwerpunktmässig am Sitz der Renesco AG in Otelfingen mit wechselndem Einsatz im Ausland.

Kandidaten, die sich für diesen sehr abwechslungsreichen Aufgabenbereich interessieren, sind gebeten, sich schriftlich bei unserem Personaldienst zu bewerben.

**Schweizerische Metallwerke Selve AG, 3601 Thun**  
Telefon 033 / 21 77 44

44/11-d

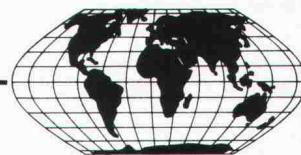

## Tiefbaukonstrukteur nach Indonesien

für einen temporären Einsatz von Januar-April 1982, mit Erfahrung als Kanalisationsspezialist zur Verstärkung des vorhandenen Teams. Englischkenntnisse und Mindestalter von 30 Jahren sind erforderlich. Rufen Sie uns an!

## Atlas Personal Wettingen

Max Dinkel

5430 Wettingen  
Landstrasse 26  
Tel. 056/26 28 29

Zur Ergänzung unseres Teams im Ingenieurbüro der technischen Studien und Versuche suchen wir einen

## Maschineningenieur ETH

für folgenden Aufgabenbereich:

- Verfassen von Studien über Munition, Munitionswirkung und verwandte Aspekte
- Planen von anspruchsvollen Funktions-, Schiess- und Sprengversuchen
- Auswerten von Fachliteratur, Patentschriften und techn. Berichten
- Bearbeiten von werkstoff- und verfahrenstechnischen Problemen bei der Entwicklung moderner Munition

### Anforderungen:

Industriepraxis, Werkstoffkunde, Elektronikkenntnisse erwünscht.

Interessenten können wir eine vielseitige, selbständige Tätigkeit bieten.

Ihre Bewerbung richten Sie bitte an den Personaldienst der



**Eidg. Munitionsfabrik Thun**  
Allmendstrasse 74, 3602 Thun  
Telefon 033 / 21 33 51, intern 2427

44/02-d



## ELEMENT AG - MONTAGE

Wir sind ein fortschrittliches Unternehmen der Baubranche und montieren mit eigenen Montagegeräten Betonelemente in der ganzen Schweiz. Zur Verstärkung unserer Abteilung suchen wir ab sofort oder nach Vereinbarung einen jüngeren Mitarbeiter als

## Stellvertreter des Montageleiters

Als ideale Grundausbildung stellen wir uns einen

### dipl. Zimmermeister oder Ingenieur HTL/Konstrukteur

mit Fachrichtung Stahlbau, Holzbau oder Eisenbeton vor. Der Bewerber befasst sich mit der technischen und organisatorischen Vorbereitung unserer Montagen und verfügt dementsprechend über:

- Flair für die Lösung anspruchsvoller, konstruktiver Aufgaben
- Organisationstalent
- kompetente Menschenführung
- Sprachen: Deutsch und Französisch

Wir bieten überdurchschnittliche Anstellungsbedingungen und gute Sozialleistungen.

Senden Sie bitte Ihre Bewerbungsunterlagen oder melden Sie sich telefonisch

**ELEMENT AG - MONTAGE**  
Untermattweg 22, 3027 Bern, Tel. 031 / 55 52 85, int. 12

44/20-d

## Stellenausschreibung

Wir suchen infolge Rücktritts des bisherigen, langjährigen Stelleninhabers einen

## Architekten ETH oder HTL

(oder ähnliche, geeignete Ausbildung)  
auf dem Amt für Raumplanung, Zug.

**Aufgabenkreis:** Selbständige Betreuung der Ressorts Ortsplanungen und Bebauungspläne, u. a. Vorprüfungen, Verhandlungen mit Behörden und Gesuchstellern, Koordination innerhalb der Verwaltung

- Beratung der Gemeinden, Amtsstellen und Privaten in planerischen Fragen und in Fragen der Anwendung und Ausgestaltung der Ortsplanungen
- Mitarbeit an der Regionalplanung und an der Richtplanung nach Eidgenössischem Raumplanungsgesetz

**Anforderungen:** Fähigkeit und Freude am direkten Verkehr mit allen an der Raumplanung unmittelbar beteiligten Stellen und Personen

- Bereitschaft zur Mitarbeit in einem Arbeitsteam mit engem Kontakt unter den verschiedenen Ressorts sowie Fähigkeit zum selbständigen Arbeiten
- Ausbildung oder Weiterbildung in Raumplanung und einschlägige Erfahrung erwünscht

**Besoldung:** je nach Ausbildung, Alter und Erfahrung

- Pensionskasse

**Arbeitszeit:** 5-Tage-Woche, gleitende Arbeitszeit

**Antritt:** sobald als möglich

**Auskunft:** erteilt das Amt für Raumplanung Zug,  
Telefon 042 / 25 33 80

**Anmeldung:** mit den üblichen Unterlagen an das  
Amt für Raumplanung, Baarerstrasse 12, 8300 Zug.

43/21-c

**Baudirektion des Kantons Zug**  
Dr. H. Baumgartner, Regierungsrat

# unirenova

In unsere dynamische Spezialfirma für die Planung und Ausführung von Renovationen und Umbauten suchen wir eine tüchtige, zuverlässige

## Sekretärin

für Kundenempfang, Korrespondenz und Führung des Sekretariats. Fremdsprachen- und Buchhaltungskennntnisse sind nicht erforderlich.

Eine gutdotierte und sichere Dauerstellung, moderne Büros, eigener Parkplatz und gutes Arbeitsteam erwarten Sie.

Telefon 01 / 301 17 55 (Herr Gmünder)

**Unirenova AG Zürich**  
Hagenholzstrasse 60, 8050 Zürich-Oerlikon

# unirenova

44/09-d



## Ernst Winkler



Für die selbständige Bearbeitung anspruchsvoller Projekte im Hoch- und Brückenbau suchen wir einen

### dipl. Bauingenieur ETH evtl. Bauingenieur-Techniker HTL

mit praktischer Erfahrung in der Statik und Konstruktion.

Wir bieten Ihnen eine ausbaufähige Position in einem kleinen, dynamischen Team mit angenehmem Arbeitsklima, individuelle Arbeitszeit und fortschrittliche Sozialleistungen.

Wenn Sie gerne mehr über die angebotene Stelle wissen möchten, rufen Sie uns an oder senden Sie Ihre Bewerbung mit den üblichen Unterlagen an

**Ernst Winkler**, dipl. Bauingenieur ETH/SIA/ASIC  
Ingenieurbüro, Rikonstrasse 4, 8307 Effretikon, Tel. 052 / 32 38 21

40/06-i

Dank unserer Freude an komplexen Aufgaben bearbeiten wir eine Reihe von energetischen Gebäudesanierungen: Integrierte Beratungen über Gebäudehülle, Haustechnik und Benützerverhalten, oft auch gefolgt durch Realisierung der vorgeschlagenen Massnahmen. Für den weiteren Ausbau dieser Dienstleistungen suchen wir einen

## Architekten HTL

oder Baufachmann mit entsprechenden Vorkenntnissen. Sie verfügen über Grundkenntnisse in Bauphysik, arbeiten gerne mit Zahlen und haben praktische Erfahrungen als Bauführer gesammelt. Jetzt bilden wir Sie zum

## Energieberater

weiter. In einer intensiven Einführung lernen Sie unser Vorgehen und unsere Arbeitshilfen kennen. Dann übernehmen Sie unter kundiger Leitung Ihre selbständige Arbeit.

Falls Sie mehr über die Möglichkeiten einer Zusammenarbeit erfahren wollen, vereinbaren Sie eine unverbindliche Besprechung mit Dr. Bühler.

**Bühler Kuenzle Gerber Architekten AG**  
Münchsteig 10, 8008 Zürich, Telefon 01 / 55 40 44

44/04-d

Interessante Aufgabe für

## HTL-Ingenieur

(Richtung Chemie-Verfahrenstechnik oder Tiefbau)

Wir befassen uns mit **Umweltschutz** und lösen hauptsächlich Spezialprobleme in der Abwasserreinigung.

**Ihr Tätigkeitsbereich:** Entwicklung, Planung und Kalkulation, technische Kundenberatung, Bauleitung für unsere Anlagen.

Bitte senden Sie uns Ihre Bewerbungsunterlagen oder rufen Sie uns an (Frau Palmerini verlangen).

**FAVRE & CIE AG, Dep. Abwasserreinigung FRIWA**,  
Kirchstr. 2, 8304 Wallisellen, Telefon 01/830 20 11

43/15-c

*Wir empfehlen, den Offerten auf Stellenangebote  
keine Originalzeugnisse beizulegen.*

Zur Ergänzung unseres Teams suchen wir per Januar 1982 oder nach Vereinbarung

## Hochbauzeichner(in)

zur Mitarbeit an vielseitigen, interessanten Bauvorhaben.

Wir freuen uns auf Ihren Anruf.

**R. Maurer + P. Hotz**, Architekten HTL  
Webereistrasse 55, 8134 Adliswil, Telefon 01 / 710 94 92

44/19-d

Wir suchen

## Bauzeichner A/B Tiefbau/Eisenbeton

**Wehrli & Weimer**, dipl. Bauingenieure ETH/SIA  
Grünhaldenstrasse 6, 8050 Zürich, Telefon 01 / 301 13 30

37/18-f

Gesucht auf Anfang 1982

## Bauführer

mit Erfahrung in Devisierung, Submission, Ausmass und Abrechnung. Verlangt werden Initiative und Selbständigkeit nebst gewandtem Umgang mit Bauherren und Handwerkern.

**Gebhard Tahler**  
Architekturbüro/Generalunternehmung  
Lauriedhofweg 1, 6300 Zug

44/13-d

Wir suchen für interessante Bauaufgaben qualifizierten

## Bauführer

für Devisierungen und örtl. Bauleitungen sowie einen versierten

## Bautechniker (evtl. Hochbauzeichner)

für Planbearbeitung

Eintritt sofort oder nach Übereinkunft.

Interessenten, die gerne in einem dynamischen Team mitarbeiten, melden sich bitte bei

**A. Dindo+J. Angst**, Arch. SIA/FSAI, Gotthardstr. 23  
8800 Thalwil  
Telefon 01 / 720 08 15

42/18-b

## Stellengesuche

Architekt HTL (25), z. Z. in der Genie OS, sucht Stelle als

### Bauführer

in Bauunternehmung oder Architekturbüro im Raum Aargau/Zürich.  
Stellenantritt Mitte November 81 oder nach Vereinbarung.

Offerten unter Chiffre 02-915 013 an Publicitas, 5200 Brugg.

44/06-d

### Architekt-Techniker HTL

38, mit In- und Ausländerfahrungen in Planung, Projektmanagement, allen Bauleitungsaufgaben und im GU-Bereich, sucht sich zu verändern. Sprachen D, F, E.

Zuschriften unter Chiffre SIA 909 an IVA AG, Postfach, 8032 Zürich.

44/15-d

35jähriger

### Architekt-Planer HTL/DIUUP

sucht Arbeit in **Frankreich (Paris)**. Erfahrung in Akquisition, Entwurf, Ausführung, Devisierung und Abrechnung; persönliche Wettbewerbserfolge, Geschick für erfolgreiches Verhandeln, gute Referenzen, Ausländerfahrung 5 Jahre (F). Sprachen D/F/I/E; Doppelbürger CH/F.

Zuschriften unter Chiffre SIA 912 an IVA AG, Postfach, 8032 Zürich.

44/14-d

### Bauingenieur HTL

33, 10 Jahre Erfahrung, vorwiegend allgemeiner Tiefbau, sucht neuen Wirkungskreis in Ingenieurbüro oder Unternehmung (Region Zürich/Zug).

Zuschriften erbeten unter Chiffre SIA 904 an IVA AG, Postfach, 8032 Zürich.

### Bauingenieur HTL

27jährig, sucht interessante Stelle in Richtung Statik, Konstruktion oder als Firmenberater im Aussendienst. Erfahrung in Hoch- und Tiefbau vorhanden. Raum Aarau/Olten bevorzugt.

Offerten bitte unter Chiffre SIA 906 an IVA AG, Postfach, 8032 Zürich.

### Architekt HTL

in ungekündigter, verantwortungsvoller Stellung, wünscht sich zu verändern. Ich suche neue Tätigkeit in der Ausführung von Industrie- oder Verwaltungsbauten. Ostschweiz bevorzugt.

Offerten bitte unter Chiffre SIA 914 an IVA AG, Postfach, 8032 Zürich.

### Architekt HTL

sucht Stelle in Architekturbüro oder Bauabteilung. Ost- oder Zentralschweiz bevorzugt. Ich biete mehrjährige Berufserfahrung in der Ausführung von Industrie- und Verwaltungsneubauten.

Zuschriften unter Chiffre SIA 913 an IVA AG, Postfach, 8032 Zürich.

### Hochbautechniker/Bauführer

33, sucht selbständige, anspruchsvolle Tätigkeit im Raum Zürich/Baden. Mehrjährige Erfahrung in Submission, Bauleitung und Abrechnung.

Zuschriften erbeten unter Chiffre SIA 905 an IVA AG, Postfach, 8032 Zürich.

## Diverses

### Architekt/Bauleiter

versiert in allen Sparten des Hochbaues, sucht verantwortungsvolle, interessante Aufgabe in freier Mitarbeit zu übernehmen.

Kontakte erbeten unter Chiffre SIA 910 an IVA AG, Postfach, 8032 Zürich.

Erfahrenes bautechnisches Büro übernimmt alle

### Zeichnerarbeiten

im Hoch- und Tiefbau von Ingenieur- und Architekturbüros.

Anfragen unter Chiffre SIA 908 an IVA AG, Postfach, 8035 Zürich.

44/16-d

Sehr versiertes, speditives

### Eisenbetonzeichnerteam

übernimmt laufend Aufträge, Schalungs- und Armierungspläne jeder Art in Heimarbeit. Arbeiten können abgeholt werden.

Offerten unter Chiffre SIA 907 an IVA AG, Postfach, 8035 Zürich.

44/17-d

### Devisierung - Bauleitung - Abrechnung

Ausführung dieser Teilleistungen durch erfahrenen Architekten HTL mit guten Referenzen.

Kontakt erbeten unter Chiffre 3553 Zy an ofa Orell Füssli Werbe AG, Postfach, 8022 Zürich.

43/18-c

Dipl. Bauing. SIA mit kleinem

### Ingenieurbüro mit freier Kapazität

sucht Kontakt mit Kollegen zur Übernahme von Aufträgen (auch Teilarbeiten) im gesamten Hochbau, Baugrubensicherungen usw. Beste Referenzen auch für Grossbauten und heikle Aufgaben. Chiffre 3555 Za an ofa Orell Füssli Werbe AG, Postfach, 8022 Zürich.

43/17-c

### Freie Mitarbeit

Wir übernehmen kurzfristig Projektierungs- und Zeichnungsarbeiten (Baugabgaben, Werkpläne usw.) zu günstigen Konditionen.

Anfragen: Telefon 052 / 22 44 76

## KOLB - PUMPEN

für Kellerentwässerung, Hochwasserschutz, Abwasserbeseitigung, Baustellenentwässerung.

E. Kolb AG, Maschinenfabrik, 8594 Güttingen TG  
Telefon 072 65 15 65



### HP-85

Erprobte Programme für den Ingenieur

- beliebige ebene Stabwerke und räumliche Fachwerke
- Bruchmomente, Querschnittswerte, Gleichungssysteme, Böschungssicherheiten

Unsere Programme sind günstig, erprobt und umfassend dokumentiert. Zudem gewähren wir eine Rückgarantie innert 3 Tagen.

Verlangen Sie Unterlagen.

Ingenieur und Planungsbüro Rony Dahinden  
dipl. Ingenieur ETH/SIA, 8370 Sirmach, Tel. 073/2639 22

Ihre Raumtemperatur ist unser Problem.  
Vertrauen Sie auf unsere 30jährige Erfahrung.

**Constral** AG

Fenster und Klimafassaden • 8570 Weinfelden • Tel. 072 22 55 55

Der Gemeindeverband Bezirksspital Belp veranstaltet einen öffentlichen

## Wettbewerb in zwei Stufen

gemäss Art. 7, SIA Norm 152 zur Erlangung von Entwürfen für den

# Neubau Bezirksspital und Altersheim Belp

Teilnahmeberechtigt sind alle im Kanton Bern seit mindestens 1. Januar 1981 niedergelassenen Fachleute (Wohn- oder Geschäftssitz).

Für die Prämierung steht dem Preisgericht insgesamt die Summe von Fr. 133 000.- für 7 bis 9 Preise und Fr. 10 000.- für allfällige Ankäufe zur Verfügung.

### Termine (1. Stufe):

Bezug der Wettbewerbsunterlagen ab	19. 10. 81
Abgabe der Pläne	26. 02. 82
Abgabe der Modelle	12. 03. 82

Nach Einzahlung einer Depotgebühr von Fr. 150.- auf das Konto: Spar- und Leihkasse Belp, PC 30-116 mit dem Vermerk «Wettbewerb Spital/Altersheim Belp» können die Unterlagen gegen Vorweisung der Postquittung im Bezirksspital Belp ab 19.10.81 bis 13.11.81 während der Bürozeit abgeholt werden.

Als Vorinformation wird dort ein Wettbewerbsprogramm unentgeltlich abgegeben.

39/17-h

## Devisierungen

Wir übernehmen laufend Devisierungsarbeiten nach SIA- oder CRB-Normen. Verlangte Grundlagen sind Pläne Mst. 1 : 50 sowie Baubeschrieb. Devisauslieferung versandfertig geschrieben.

Kontakte erbeten unter Chiffre SIA 911 an IVA AG, Postfach, 8032 Zürich.

**pretema ag**

**RAUMLUFTENTFEUCHTER schützen Gebäude, Installationen und Material bei zu hoher FEUCHTIGKEIT !!**



**Rufen Sie uns an!  
Unverbindliche Beratung durch Fachleute.**

**pretema ag**

8903 Birmensdorf-Zürich      Telefon 01/7371711

# Fachbücher

	Preis
<b>Bauschäden-Sammlung Band I, II und III</b> Sachverhalt — Ursachen — Sanierung. Zusammenstellung von Schäden an Bauten, verursacht durch Beschädigung, Abnutzung oder Alterung, mit Vorschlägen zu ihrer Behebung. Herausgegeben von G. Zimmermann (164 S., A5 quer, 160 Abb.) pro Band	38.30
<b>Baustoff Beton, ein Handbuch für die Baupraxis</b> Neuaufgabe — von Dr. U. Trüb. (193 S., 65 Abb.), Format A5	30.—
<b>Ein Bewertungssystem der Bruchsicherheit</b> Von Dr. T. Varga. (44 S., 71 Abb., Format A4, 1973)	17.50
<b>Berechnungstabellen für unterzugslose Decken (Pilzdecken, Flachdecken) / Tables for flat slabs</b> Von D. Pfaffinger und Prof. Dr. B. Thürlimann. (331 S., Format A4, wovon 40 S. Text in deutscher und englischer Sprache, mit 15 Abb. und 291 S. Tabellen samt Schemaplänen, in Leinen gebunden, 1967)	65.—
<b>Schweizerische Strahlflugzeuge und Strahltriebwerke</b> Von Georges Bridel. Umfassende Darstellung der bedeutenden schweizerischen Leistungen auf diesem Gebiet. Herausgegeben in Zusammenarbeit mit dem Verkehrsamt der Schweiz. (106 Seiten, 70 Abb., 1 Falttafel, Format A5)	15.—
<b>Computer im kleinen und mittleren Ingenieur- und Architekturbüro</b> Vorträge der Informationstagung der SIA-Fachgruppe der Ingenieure der Industrie (FI) vom 5. und 6. April 1974 in Zürich. (193 S. mit Abb. und Tab., Format A4)	60.—
<b>Hochhäuser</b> Vorträge der Studientagung der SIA-Fachgruppen für Brückenbau und Hochbau (FBH) und für Architektur (FGA) vom 18. bis 20. Okt. 1973 in Zürich. Heft 1 der VAG-Berichte. (Format A4, 204 S. mit Abb., broschiert)	35.—
<b>Kunststoffe im Bauingenieurwesen</b> Vorträge der Studientagung der SIA-Fachleute für Brückenbau und Hochbau (FBH) vom 17. und 18. Oktober 1975 in Zürich und Dübendorf. Heft 2 der VAG-Berichte. (Format A4, 204 S. mit Abb., broschiert)	55.—
<b>Sparobjekt Einfamilienhaus</b> Energieprobleme rund um das Einfamilienhaus und ihre Lösungsvorschläge. Ein Handbuch für jeden Hausbesitzer und Installateur. Von B. Wick, Widen. (170 S., viele Abb. Format A5)	24.—

zuzüglich Porto

## Bestellschein

Bitte senden Sie mir die angekreuzten Bücher gegen Rechnung

- |  |  |
|--|--|
| <input type="checkbox"/> Bauschäden 1    | <input type="checkbox"/> Berechnungstabellen |
| <input type="checkbox"/> Bauschäden 2    | <input type="checkbox"/> Strahlflugzeuge     |
| <input type="checkbox"/> Bauschäden 3    | <input type="checkbox"/> Computereinsatz     |
| <input type="checkbox"/> Baustoff Beton  | <input type="checkbox"/> Hochhäuser          |
| <input type="checkbox"/> Bruchsicherheit | <input type="checkbox"/> Kunststoffe         |
|  | <input type="checkbox"/> Sparobjekt EFH      |

Name: \_\_\_\_\_

Strasse: \_\_\_\_\_

Plz., Ort: \_\_\_\_\_

Datum: \_\_\_\_\_

Unterschrift: \_\_\_\_\_

Einsenden an:

**Verlags-AG der akademischen technischen Vereine**  
Postfach 630, 8021 Zürich

# Aus der Geilinger-Stahlbaupraxis ein typisches Beispiel:

Stahlbau ist und bleibt für viele Bauprobleme die richtige Lösung: denn Wirtschaftlichkeit und Anpassungsfähigkeit sind gewichtige Argumente. Als Stahlbau-Partner hat Geilinger jahrzehntelange Erfahrung, in grossen wie in kleinen Bauaufträgen. Geilinger-Stahlbauten werden sorgfältig geplant, in unseren leistungsfähigen Werkstätten Bülach und Yvonand erstellt und von unseren zuverlässigen Monteuren im In- und Ausland aufgerichtet. Im Geilinger-Stahlbau steckt Erfahrung, Fachwissen und Qualität.

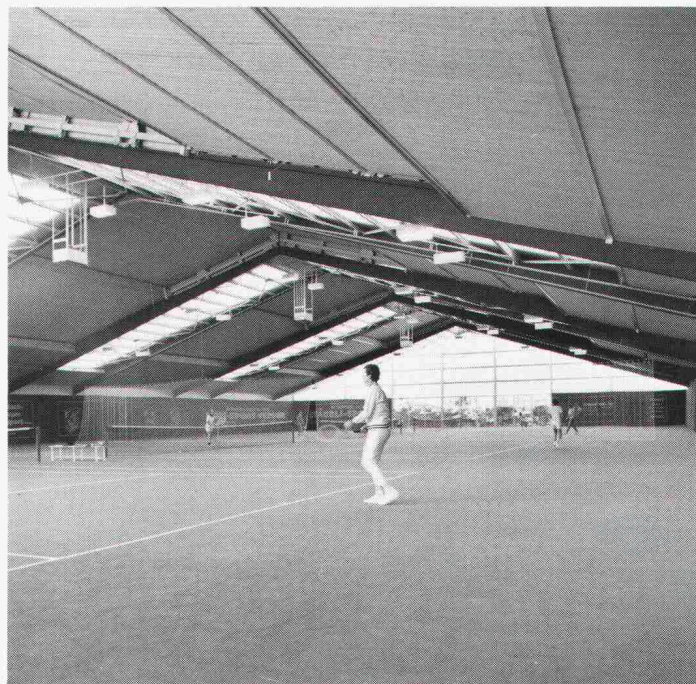

## Tennishalle Waldegg, Horgen

Bauherr: STV Waldegg, Horgen  
 Generalunternehmer: Zehnder AG, Winterthur  
 Ingenieur: M. Bona, dipl. Bauing. ETH/SIA, Winterthur  
 Unsere Lieferung: Stahlkonstruktion für 4-Feld-Tennishalle mit «Losch»-Schiebedach-System. Total ca. 100 t Stahlkonstruktion

**GEILINGER** Ingenieur- und Metallbau-Unternehmung

Geilinger AG  
 8401 Winterthur, PF 988  
 Tel. 052 84 61 61, Telex 76830

Basel, Bern, Bülach,  
 Elgg, Menziken, St. Gallen,  
 Winterthur, Yvonand, Zürich

# PREBETON GARAGEN



Fertigaragen Typ Standard oder Typ Unterflur, welche nach Ihren eigenen Wünschen ausgeführt werden können. Rasches Versetzen, sofort benutzbar. Wir versichern Ihnen Qualität und einen seriösen Partner.

BON für eine Dokumentation

Name \_\_\_\_\_ Vorname \_\_\_\_\_  
 Strasse \_\_\_\_\_  
 Plz/Ort \_\_\_\_\_



Aus 2 Reihen Unterflur-Garagen und vorgefertigten Rippenplatten über dem Mittelteil, kann eine wirtschaftliche Einstellhalle konstruiert werden.



**BTR PREBETON AG**  
 Baumaterialien

Eymattstrasse 71 · 3027 Bern · Telex 32464 · Telefon (031) 56 33 01

# Fortschritt auf breiter Basis:

## die neuen FOER 15 von Lansing

### Trotz Fahrerschutzdach: Schneller Batterie- wechsel

Eine Klapptür im Fahrerschutzdach für Batteriewechsel in 2 bis 4 Minuten – wichtig bei Schichtbetrieb. Das Schutzdach entspricht den internationalen Prüfnormen der FEM: Sicherung gegen herabfallende Lastteile und bei Kollisionen.

### Komfort für den Fahrer

Körpergerechter Schwingsitz und verstellbare Lenksäule sorgen für besten Bedienungskomfort; serienmäßige Servolenkung für ermüdungsfreies Arbeiten.

### Geschützte Elektronik

Lansing baute als erster Hersteller Hochleistungstapler mit elektronischen Fahrerschaltern. Für die Typenreihe FOER 15 nochmals verbessert.

### Integral-Elektronik: Geringer Energie- verbrauch

Die Integral-Elektronik steuert sowohl Fahr- wie Pumpenmotor. Daraus resultieren kleiner Stromverbrauch, Schonung der Elektromotoren sowie lange Lebensdauer der Batterie.

Moderne Technologie mit neuartigen Lösungen, die im Gabelstaplerbau erstmals realisiert werden.

### Perfekter Vollsicht- Hubmast

Grösstmöglicher, freier Sichtwinkel dank Doppel-Hubzylindern. Zwei symmetrisch eingebaute Neigzylinder für perfekte Mastabstützung und minimale Torsionsbeanspruchung.

### Endlich richtig plazi- ert: Hydraulik-Schlauch- trommeln

Keine Sichtbehinderung, keine Beschädigung von Plastictüren dank Einbau in die Spritzwand.

### Der Wunschraum vieler Fahrer erfüllt:

Ein von links und rechts leicht zugänglicher Fahrersitz.

### Grosse Raddurchmesser: Beste Fahreigenschaften

Fahrbahn-Unebenheiten, Schwellen, Schienen: Zu ihrer Überwindung sind grosse Räder das richtige Rezept. Der FOER 15 hat sie – wahlweise Luftreifen, Superelastic oder Cushion.



**Lansing Bagnall AG**  
Postfach 8305 Dietlikon Tel. 01 833 10 25