

Objektyp: **Advertising**

Zeitschrift: **Schweizer Ingenieur und Architekt**

Band (Jahr): **99 (1981)**

Heft 42: **SIA, Heft 5**

PDF erstellt am: **24.09.2024**

### **Nutzungsbedingungen**

Die ETH-Bibliothek ist Anbieterin der digitalisierten Zeitschriften. Sie besitzt keine Urheberrechte an den Inhalten der Zeitschriften. Die Rechte liegen in der Regel bei den Herausgebern. Die auf der Plattform e-periodica veröffentlichten Dokumente stehen für nicht-kommerzielle Zwecke in Lehre und Forschung sowie für die private Nutzung frei zur Verfügung. Einzelne Dateien oder Ausdrucke aus diesem Angebot können zusammen mit diesen Nutzungsbedingungen und den korrekten Herkunftsbezeichnungen weitergegeben werden. Das Veröffentlichen von Bildern in Print- und Online-Publikationen ist nur mit vorheriger Genehmigung der Rechteinhaber erlaubt. Die systematische Speicherung von Teilen des elektronischen Angebots auf anderen Servern bedarf ebenfalls des schriftlichen Einverständnisses der Rechteinhaber.

### **Haftungsausschluss**

Alle Angaben erfolgen ohne Gewähr für Vollständigkeit oder Richtigkeit. Es wird keine Haftung übernommen für Schäden durch die Verwendung von Informationen aus diesem Online-Angebot oder durch das Fehlen von Informationen. Dies gilt auch für Inhalte Dritter, die über dieses Angebot zugänglich sind.



## Um Trittschall wird viel «Tanz» gemacht.

Mit Grund. Denn – Trittschall im Wohn- und Arbeitsbereich ist oft Anlass zu Störungen des Hausfriedens.

Die neuen Trittschalldämmplatten PAVAPOR und PAVAPOR DURO schliessen solche Störungen aus. Als Trockenboden (PAVAPOR DURO) oder als Dämmung unter Zementestrich (PAVAPOR) eingebaut, vermögen sie den Trittschall um das Vierfache zu reduzieren. Beide Plat-

tentypen sind aus Holzfasern hergestellt und wirken dank ihrem porösen Aufbau auch klimaregulierend und energiesparend, weil sie Wärmeabfluss verhindern.

Zur besseren Widerstandsfähigkeit und Beanspruchung der Bodenoberfläche werden PAVAPOR DURO Platten einseitig mit einer Hartplatte verleimt. Die mit Nut und Kamm «verzahnt» ausgebildeten Kanten erlauben ein schnelles und präzi-

ses Zusammenfügen (Verleimen) der Elemente zu einer nahtlosen Fläche, zum sofort begehbaren, behaglichen Boden.

Unter schwimmende Estriche werden mit Vorteil PAVAPOR-Trittschalldämmplatten verlegt, deren spezielles Holzfasergemisch den Platten eine besonders dynamische Steifigkeit und damit eine erhöhte Federwirkung verleihen. Treten Sie dem Trittschall entgegen. Verlangen Sie Muster und Unterlagen.

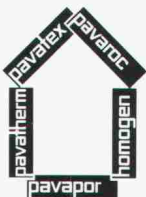

**Platten  
und Systeme  
zum Bauen  
und Wohnen**

**pavapor**®

PavateX AG  
Rigistrasse 8  
6330 Cham  
Tel. 042 / 36 55 68  
Telex 862 157 pava ch

K

# SECOMAT

## Wäschetrocknen im Trocknungsraum – so frisch und schonend wie die Natur!

(und erst noch  
fast so billig)



### Das neue, revolutionäre Verfahren:

Durch Kondensierung wird der Luft im Trocknungsraum – und damit der Wäsche – die Feuchtigkeit entzogen.

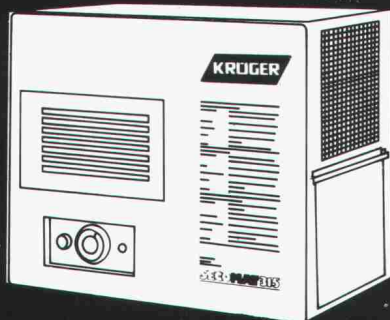

### Das heisst für Sie:

- rasche, äusserst schonende Wäschetrocknung
- keine Hitzeeinwirkung, daher flauschige, bügelfreundliche Wäsche
- keine Verschwendung teurer Heizenergie! sehr geringer Stromverbrauch
- keine Feuchteschäden
- einfache Montage ohne teure Zusatzinstallationen
- zwei Ausführungen für unterschiedliche Raumgrössen

# KRÜGER

9113 Degersheim SG	071 54 15 44
8155 Oberhasli ZH	01 850 31 95
4114 Hofstetten/Basel	061 75 18 44
3117 Kiesen BE	031 98 16 12
6596 Gordola TI	093 67 24 61



Senden Sie uns detaillierte Unterlagen über den Secomat.

Einsenden an:  
Krüger + Co.,  
9113 Degersheim

Name: \_\_\_\_\_

Strasse: \_\_\_\_\_

Plz., Ort: \_\_\_\_\_

Telefon: \_\_\_\_\_

## Die Rostfreistahlpumpe für die Wasserversorgung . . .

# . . . ein GRUNDFOS Qualitätsprodukt

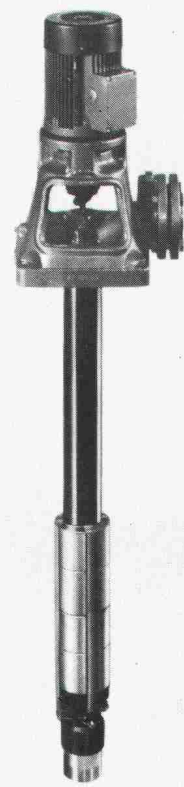

### Maximale Betriebssicherheit

Auch bei höchster Beanspruchung arbeitet diese Pumpe einwandfrei, da alle Innenteile aus Chrom-Nickel-Stahl. Die Erfahrung von über 2,5 Millionen jährlich gebauten Pumpen kommt auch bei diesen Typen voll zur Geltung.

### Einsatzbereich

Wasserversorgung, Grundwasserabsenkung, Springbrunnen, Druckerhöhungsanlagen, Verfahrenstechnik, Klimaanlage, Gärtnereien.

### Fördergut

Wasser ohne feste Bestandteile.

### GRUNDFOS-Service

Der modern eingerichtete GRUNDFOS-Kundendienst gewährleistet prompt und zuverlässige Betreuung in der Schweiz und in über 80 Ländern der Welt.

### Tonangebende Qualität zu günstigem Preis

GRUNDFOS-Rostfreistahlpumpen – das bedeutet zukunftsweisende Technik zu einem Preis, für den Sie nicht einmal jede herkömmliche Pumpe vergleichbarer Leistung bekommen.

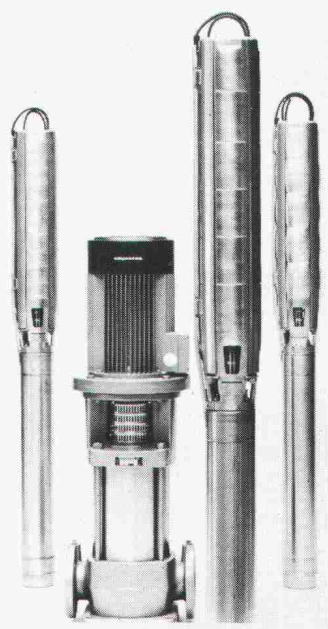

**Grundfos Pumpen AG**  
Industriestrasse 31  
CH-8305 Dietlikon ZH  
Telefon 01-833 33 77  
Telex 59 928

Filialen in Bern und Lausanne

Verkaufsstellen mit Kundendienst überall in der Schweiz, Schwesterfirmen in Dänemark, Deutschland, England, Frankreich, Holland, Österreich, Belgien/Luxemburg, Schweden, Australien und USA

# GRUNDFOS®

...die richtige Pumpe



# Die Spezialisten für das Abdichten von Betonbauwerken.



## **Abdichten von Betonbauwerken**

Das RENESCO Flexin®-Injektionssystem behandelt den Schaden nicht nur an der Oberfläche. Das gesamte Schadenzentrum und der ganze Baukörperquerschnitt werden vollständig gedichtet.

Die Korrosion der Armierung und andere gravierende Folgeschäden werden durch das RENESCO Flexin®-Verfahren ein für allemal verhindert oder gestoppt.

Bei Schäden an Betonstrassen und -brücken, Tunnels, Staumauern, Zivilschutzanlagen, Kellern, Tiefgaragen, Schwimmbädern, Kläranlagen, usw. gilt es rasch einzugreifen, um schwere Schäden zu verhindern.

Als Spezialisten für Bautenschutz lösen wir diese Probleme erfolgreich. Wünschen Sie eine Dokumentation mit Referenzen? Oder ein Gespräch mit einem Fachmann? Bitte rufen Sie an.

**renesco**®  
**Bautechnik AG**

Lauetstrasse 35, 8112 Otelfingen-Zürich  
Telefon: 01/844 3171

Filialen in Basel, Bern, Chur, Lugano,  
Winterthur, Servion-Lausanne

## **Coupon**

- Rufen Sie mich bitte an.
- Ich bitte um den Besuch eines technischen Beraters.
- Senden Sie mir bitte detaillierte Unterlagen.

Firma: \_\_\_\_\_

Strasse: \_\_\_\_\_

PLZ/Ort: \_\_\_\_\_

Telefon: \_\_\_\_\_

Bitte ausschneiden und einsenden an:  
Renesco-Bautechnik AG,  
Lauetstrasse 35, 8112 Otelfingen

SIA



Vereinfachung der Arbeit auf der Baustelle. Das ist das kostensenkende Prinzip, nach dem alle Surava-Bauelemente entwickelt werden. Sie sollen aber auch schön sein, sagen wir. Hier 2 Beispiele für ästhetische Umgebungsgestaltung:

# Tiefbau

## UF-Verbundsteine

Die äusserst robusten Betonpflastersteine lassen sich sehr leicht und schnell verlegen – und das nicht nur von Routiniers. Die tragfähigen Steine ergeben für jeden Zweck einen wirtschaftlichen Belag. Der starke Verbund erübrigt spezielle Randabschlüsse. Kurven sind mit wenigen Formsteinen sauber auszuführen. Eine Augenweide.

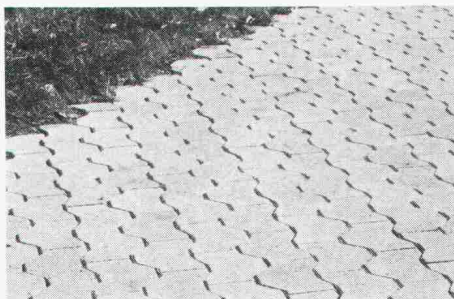

## Stützmauer Evergreen

Die rahmenförmigen Elemente aus armiertem Beton werden durch einfaches Aufeinanderlegen und Aneinanderreihen versetzt. Der so entstandene Kasten wird mit Erde aufgefüllt und bepflanzt. Die Mauer ist ohne weitere Massnahmen standfest und garantiert hervorragende statische Eigenschaften.

Die verschiedenen breiten Elemente (32-cm-Abstufung) erlauben eine vielfältige, anpassungsfähige Gestaltung.

Ebenfalls möglich sind freistehende Konstruktionen, z.B. als Lärmschutzwand.



Gerne liefern wir Ihnen detaillierte Unterlagen, sowie Informationen über unser weiteres Baustoffprogramm. Rufen Sie uns einfach an.

Ihr Partner für alle Baustoffe:

# EBAS+

**BAUSTOFFWERK AG SURAVA**

Wiesentalstrasse 83  
7000 Chur · Telefon 081 27 11 21/22

pw

## Schweizer Präzisions-Tuschefüller Pronto-graph

Zum Sonderpreis von **nur Fr. 98.-** erhalten Sie in Ihrer Papeterie (solange Vorrat) 8 Tuschefüller Pronto-graph mit **praktischem Arbeitsdisplay**. Sie sparen pro **Zeichengerät fast 5 Franken**.

Generalvertretung Schweiz:  
PAPYRIA-RUWISA AG, 5200 Brugg

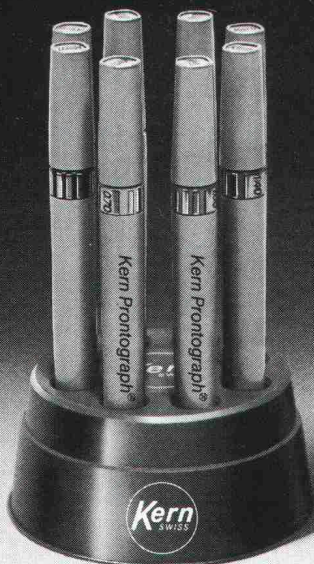

Coupon bitte ausschneiden und an obige Adresse senden. – Senden Sie mir bitte:

- Informationsmaterial KERN
- Mengenpreisliste
- TIPS zum Tuschezeichnen

SIA

Name und Vorname \_\_\_\_\_

Beruf \_\_\_\_\_

Strasse \_\_\_\_\_

PLZ, Ort \_\_\_\_\_



**AEG Münzschaltautomat –  
Zählen und Kassieren nach Mass**



**AEG Münzschalt-  
automat:  
Auf sein Zählwerk  
können Sie  
zählen...**

...wenn es ums Einziehen  
fälliger Strom-Kosten, z.B.  
in Waschküchen, Trock-  
nungsanlagen, Kegel-  
bahnen, in Beleuchtungs-  
anlagen, Saunas oder  
Solarien geht. Wählen Sie  
zwischen elf Laufzeiten von  
8 bis 80 Minuten. Einstellbar  
für Münzen oder Wert-  
marken.

**Fr. 395.-**

**AEG**

017/460 000/558 000/81

**ELEKTRON AG**

Generalvertretung AEG-TELEFUNKEN  
8804 Au ZH, Telefon 01 783 01 11

Westschweiz: Prodélec SA, 1099 Les Cullayes, Téléphone 021 93 20 86

**Schindler  
löst Transportprobleme  
von A-Z**

A	Auto-Aufzüge
B	Betten-Aufzüge
C	Computer-Verkehrssimulationen
D	Dienstleistungen
E	Elektronische Steuerungen
F	Fahrtreppen/Fahrsteige
G	Giesserei-Produkte
H	Hydraulische Aufzüge
I	Indusriemotoren
K	Kleingüter-Aufzüge
L	Lasten-Aufzüge
M	Mercalatoren
N	Norm-Personen-Aufzüge
O	Originalbestandteile
P	Panorama-Aufzüge
Q	Qualität
R	Rotolift
S	Service-Aufzüge
T	Transport- und Lagereinrichtungen
U	Unterhalt
V	Vertikaltransportmittel
W	Waggons
Z	Zukunftsweisende Produkte

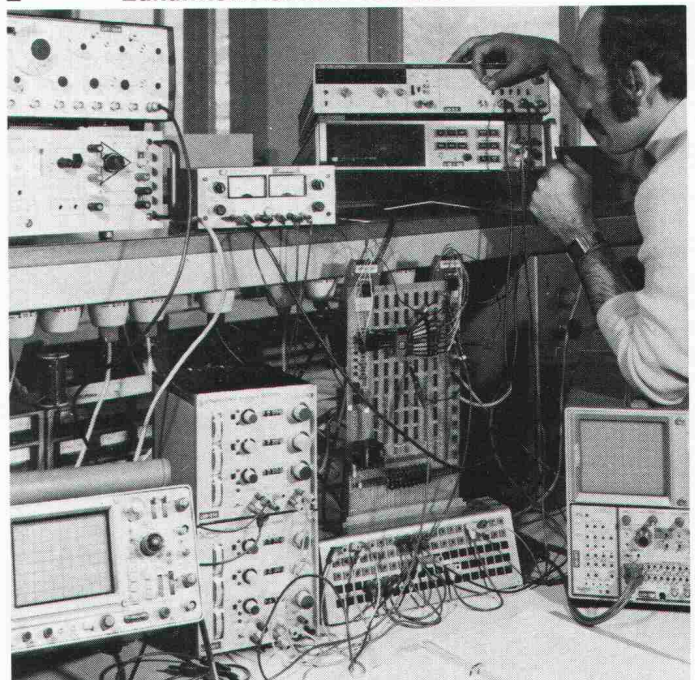

**Die Zukunft  
hat schon begonnen.**

Der Tradition und der Qualität verpflichtet  
sind durch intensive Forschung und  
Entwicklung zukunftsweisende Lösungen  
heute bereits Tatsache.

Ob Sie Aufzüge, Fahrtreppen/Fahrsteige  
oder Fördersysteme benötigen –  
Schindler bietet für viele Transport-  
probleme optimale Lösungen.



**Schindler+Schlieren-  
Aufzüge AG**

Regionaldirektionen in Basel, Bern, Genève,  
Lausanne, Luzern, St. Gallen und Zürich

**Schindler löst Transportprobleme von A-Z.**

# Geilinger unitherm-Fenster, die energiegerechte Problemlösung für industrielle Neubauten und Renovationen.

Wirksame Wärmedämmung und langfristige Unterhaltsfreiheit dank äusseren Strukturprofilen aus Neopren und dem Fehlen äusserer metallischer Flächen.

Statische Anpassungsfähigkeit erlaubt weitgespannte und zugleich wirtschaftliche Lösungen.

unitherm-Fenster bringen Heizkostensparnisse, die einen kurzfristigen R.O.I. gewährleisten.

Beachten Sie unseren Prospekt in der Schweizer Bau-dokumentation oder, noch besser, verlangen Sie direkt unsere Beratung.

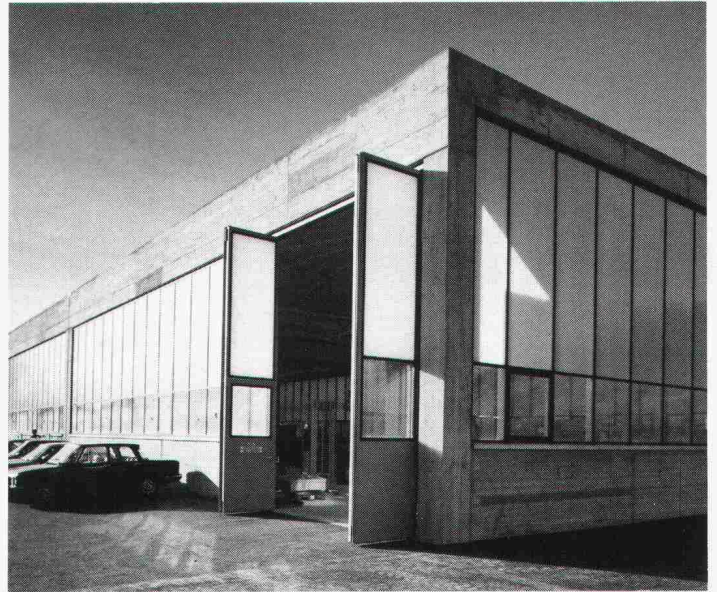

## Fabrikationsgebäude Sevelen SG

Bauherr: Gebrüder Tanner, Mechanische Werkstatt, Sevelen SG  
 Projekt und Bauleitung: D. Eggenberger, Architekt HTL, Buchs SG  
 Unsere Lieferung: 600 m<sup>2</sup> unitherm-Fenster mit Verbundglas und Acryl-doppelstegplatten

# GEILINGER

Ingenieur- und  
Metallbau-Unternehmung

Geilinger AG  
8353 Elgg, PF 175  
Tel. 052 47 34 21, Telex 76528

Basel, Bern, Bülach,  
Elgg, Menziken, St. Gallen,  
Winterthur, Yvonand, Zürich

## Der Profi erkennt die Vorteile von **UNIDEK** DACHISOLIERUNGS-ELEMENT

### Ihr Unterdach

#### rasch

bis 7,5m lange Elemente. Dadurch problemloses und äusserst schnelles Verlegen. In wenigen Stunden ist Ihr Dach wasserfest eingedeckt.

#### einfach

Durch die Anwendung von UNIDEK haben Sie in einem Arbeitsgang eine fixfertige, dichte und optimal isolierte Dacheindeckung. Weiteres Dachisolierungsmaterial ist somit überflüssig.

#### günstig

Durch die rasche Verlegung und den sehr günstigen Preis unserer UNIDEK-Dachisolierungselemente bedeutende Einsparung Ihrer Baukosten.

Interessiert? Dann setzen Sie sich mit uns in Verbindung

## HOLZIMPORTE BERN

Gisin & Co., Sandrainstrasse 10, 3007 Bern

**031 45 29 34**

Ihr Lieferant für Isoliermaterialien und Hobelwaren

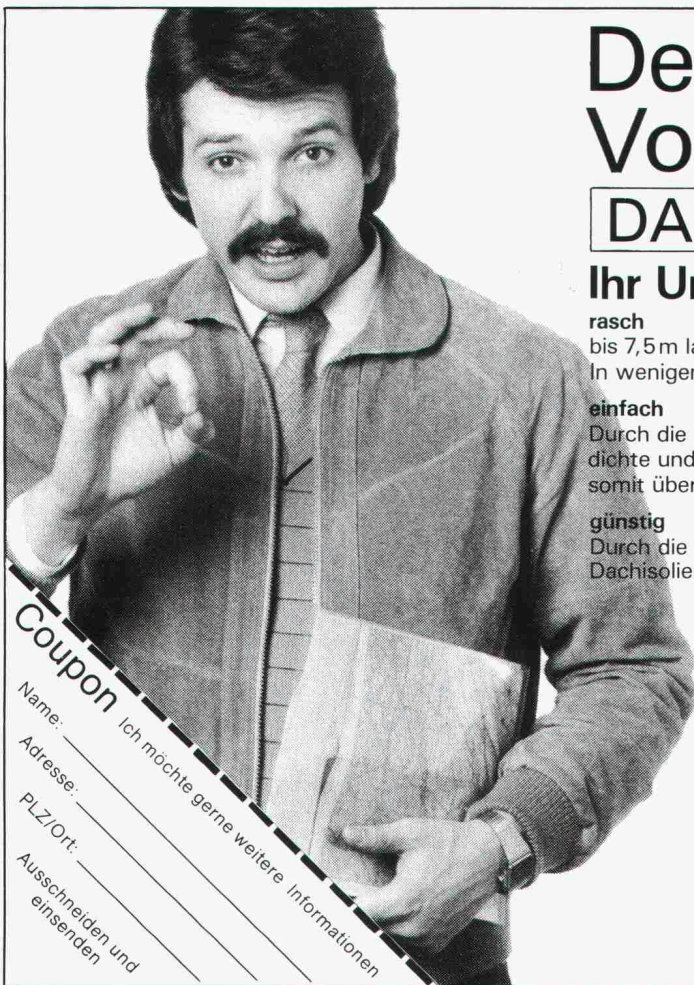

**Coupon** Ich möchte gerne weitere Informationen

Name: \_\_\_\_\_  
 Adresse: \_\_\_\_\_  
 PLZ/Ort: \_\_\_\_\_  
 Ausschneiden und  
 einsenden

# Warum BUDERUS-Druckrohre aus duktilem Gusseisen für Wasser und Gas?

1. weil es kein preisgünstigeres und bewährteres Transportmittel gibt!
2. weil BUDERUS prompt liefert!
3. weil die Zementmörtel-Innenbeschichtung (ZM) gewährleistet, dass die Qualität des Trinkwassers auch unter schwierigsten Betriebsbedingungen erstklassig bleibt!

**Buderus**

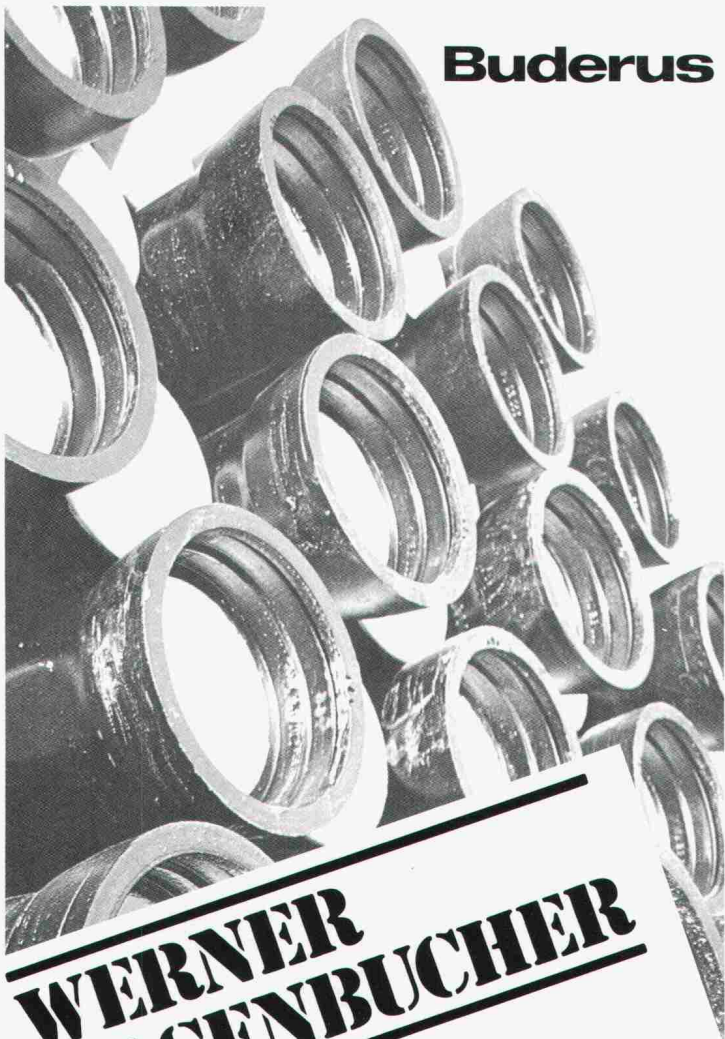

**WERNER  
HAGENBUCHER**

Technische Vertretungen  
Waldegg 1, 8126 Zumikon  
Telefon 01 30117 92 Telex 56278

# Schindler löst Transportprobleme von A-Z

A	Auto-Aufzüge
B	Betten-Aufzüge
C	Computer-Verkehrssimulationen



## Verkehrsabläufe in den Griff bekommen.

Als Schindler-Dienstleistung stehen für Aufzugs-Grossprojekte sowie für Lager- und Verteilanlagen EDV-Programme für die Simulation von Verkehrsabläufen in Gebäuden (Hotels, Spitälern, Bürohäusern) und Werksanlagen (Lager, Fabrikation) zur Verfügung. Diese Planungshilfen schützen vor Fehlinvestitionen.

D	Dienstleistungen
E	Elektronische Steuerungen
F	Fahrtreppen/Fahrsteige
G	Giesserei-Produkte
H	Hydraulische Aufzüge
I	Industriemotoren
K	Kleingüter-Aufzüge
L	Lasten-Aufzüge
M	Mercalatoren
N	Norm-Personen-Aufzüge
O	Originalbestandteile
P	Panorama-Aufzüge
Q	Qualität
R	Rotolift
S	Service-Aufzüge
T	Transport- und Lagereinrichtungen
U	Unterhalt
V	Vertikaltransportmittel
W	Waggons
Z	Zukunftsweisende Produkte



## Schindler+Schlieren- Aufzüge AG

Regionaldirektionen in Basel, Bern, Genève,  
Lausanne, Luzern, St. Gallen und Zürich

**Schindler löst Transportprobleme von A-Z.**



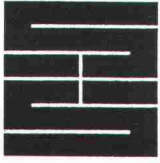

## Schaffroth & Späti AG

Asphalt- und Bodenbeläge

### 8403 Winterthur

Telefon 052 / 29 71 21

Gegründet 1872

Flachdachbeläge jeder Art

Gussasphalt für Isolationen und Strassen

Spenglerarbeiten

Nacophalt-Hartgussasphaltpöden

Linolith-Industriebodenbeläge

seit 50 Jahren bewährt

Zimmerli-Hartbetonböden

für Autogaragen, Rampen usw.

REPOXIT-Kunsthartzböden

in diversen Farben, 2 bis 7 mm stark

# Grundwasser- absenkung

Filterbrunnen

Wellpointanlagen

Kleinfilterbrunnen

Vakuumanlagen

## BLESS

Technische  
Beratung/Bau-  
ausführung:

Neugutstr. 52, 8600 Dübendorf

Bauunternehmung AG Tel. 01/8210085

Zürich - Dübendorf - Aarau - Chur - Grenchen - St. Gallen

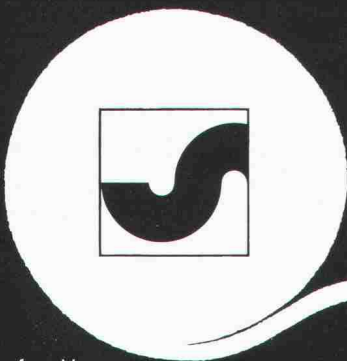

## Ihr Bauvlies

# SODOCA®

ALBRECHT XXX 6

Generalvertretung: Mühlebach AG  
Abt. Industrieprodukte  
5200 Brugg, Tel. 056/94 51 71

**mühlebach**

Verkauf und Lager

Aigle	Gétaz Romang SA	025/ 26 36 21	Fribourg-Givisiez	Glasson Matériaux SA	037/ 83 11 01	Seewen SZ	Kaweba AG	043/ 21 11 37
Basel	W. Tschopp AG	061/ 50 55 88	Gebenstorf	Baubedarf Gebenstorf	056/ 23 35 55	Sion	Gétaz Romang SA	027/ 22 89 31
Bern	Albert Wahlen AG	031/ 41 31 31	Giubiasco	Edilcentro SA	092/ 27 18 31	La Souste/Susten	Gétaz Romang SA	027/ 23 12 58
Biel/Bienne	Sabag AG/SA	032/ 22 58 44	Ilanz	Baubedarf Ilanz	086/ 2 39 29	Thun	Baumaterial AG Thun	033/ 23 31 23
Bulle	E. Glasson + Cie SA	029/ 311 33	Montreux	Gétaz Romang SA	021/ 61 55 77	Vevey	Gétaz Romang SA	021/ 51 05 31
Bussigny	Gétaz Romang SA	021/ 89 10 31	Palézieux	E. Glasson + Cie SA	021/ 93 81 06	Visp/Viège	Gétaz Romang SA	028/ 48 11 41
Château d'Oex	Gétaz Romang SA	029/ 4 75 75	Payenne	J. Rapin SA	037/ 61 28 21	Wil SG	Baumaterial AG Wil	073/ 23 54 54
Châtel-St-Denis	Gétaz Romang SA	021/ 56 71 18	Regensdorf	Baubedarf Zürich AG	01/840 27 27	Winterthur	Streiff Baumaterial AG	052/ 28 22 21
Chur	Baubedarf Chur	081/ 24 83 83	Romont	E. Glasson + Cie SA	037/ 52 15 15	Yverdon	Gétaz Romang SA	024/ 25 81 91
Delémont	Matériaux Sabag SA	066/ 21 12 81	Roveredo (Mesolcina)	Edilcentro SA	092/ 82 12 66	Zernez	Baubedarf Zernez	082/ 8 12 80
Fluelen	B. Ziegler	044/ 2 12 95	Sargans	Baucenter Sargans AG	085/ 2 38 31	Zürich	Baubedarf Zürich AG	01/ 44 03 11

# Raumakustik



Primarschule Hinterkappelen/BE

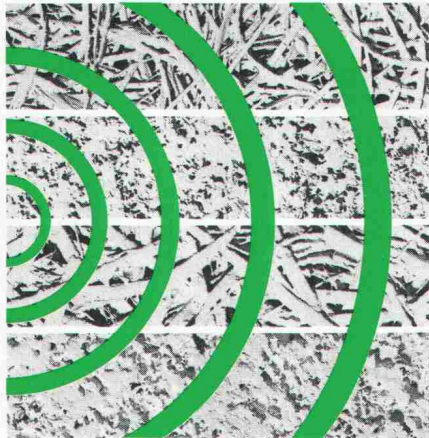

## wo's auf den guten Ton ankommt

Sprachverständlichkeit in Schulräumen ist erstes Gebot, denn der Unterricht soll ja Dialog und nicht «Einbahnverkehr» sein. Dies bedeutet, dass der Raumakustik grosse Bedeutung zukommt. HERAKUSTIK-Platten als Deckenverkleidung erfüllen ideal diesen Anspruch (fragen Sie Ihren Akustiker!), denn je nach Plattentyp und Montageart lassen sich optimale Resultate erzielen. Wenn Sie zudem ein robustes Material suchen, Sonderformate benötigen und eine preisgünstige Lösung anstreben, entscheiden Sie sich für HERAKUSTIK-Platten.

# Herakustik

Die Schallschluckplatte der Natur

w|a|n|c|o|r

Wancor AG  
8105 Regensdorf, Tel. 01/840 51 71  
3006 Bern, Tel. 031/41 47 41  
4132 Muttensz, Tel. 061/61 23 00

# MURFLEX® löst Stützprobleme optimal...

(... und für alle Zeit)



Eine umweltfreundliche Raumgitterkonstruktion aus vorgefertigten Betonelementen. Wesentliche Merkmale des MURFLEX-Systems sind

- Flexible Konstruktion und Gestaltung nach örtlichen Verhältnissen und Bedürfnissen
- Ausbildung von Nischen Abtreppungen und Ecken möglich
- Geringes Gewicht der Einzelteile, deshalb Aufbau mit den üblichen Baustellengeräten
- Optimaler Lärmschutz. Mehr als zwei Drittel der Wandfläche bestehen aus Erdmaterial, wodurch eine hohe Schallabsorption erreicht wird
- Die Begrünung der Sichtfläche erlaubt eine harmonische Anpassung an die Landschaft
- Statische Bemessung durch erfahrenen Ingenieur

MURFLEX ist flexibel und individuell anwendbar – auch für Ihr Problem gibt es die optimale Lösung. Und erst noch schnell lieferbar. Verlangen Sie jetzt gleich die ausführliche MURFLEX-Dokumentation.

Verlangen Sie jetzt gleich die ausführliche MURFLEX-Dokumentation.

## FAVRE

Auf uns kann man bauen  
Hoch und Tief

Favre & Cie. AG Zementwarenfabrik 8304 Wallisellen Tel. 01-830 20 11  
Werke in: 4658 Däniken SO Tel. 062-65 17 17, 5236 Remigen AG Tel. 056-44 10 90, 1897 Bouveret VS Tel. 025-81 23 31  
2542 Pieterlen BE Tel. 032-87 15 34, 8953 Dietikon ZH, Baustoff-Center Limmattal Tel. 01-748 21 55

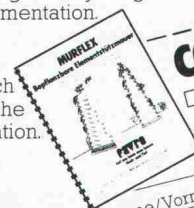

**COUPON** Wir bitten um

- Zustellung der MURFLEX-Dokumentation
- Persönliche Beratung

Name/Vorname: \_\_\_\_\_

in Firma: \_\_\_\_\_

Strasse: \_\_\_\_\_

PLZ/Ort: \_\_\_\_\_

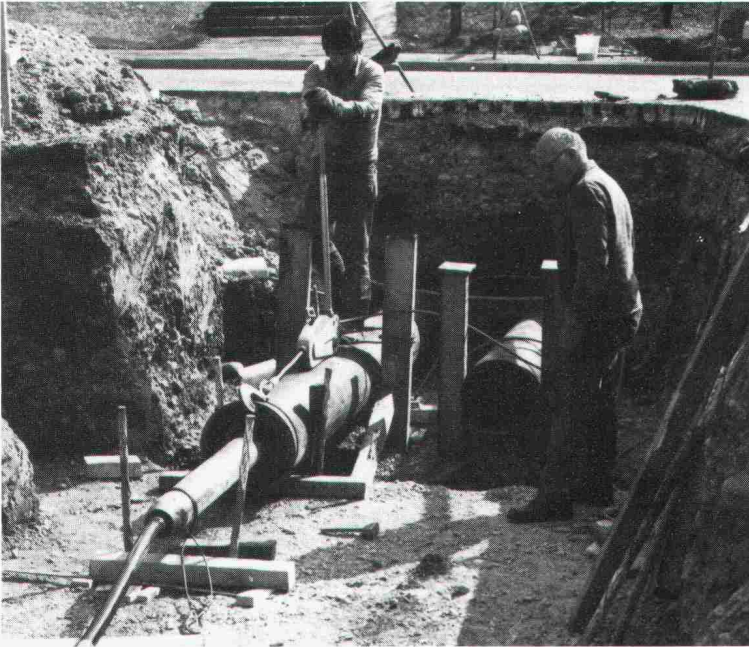

# Unterquerungen

Rohrkulissen D=160—1000 mm  
für Werkleitungen

## gerammte Stahlrohre

Technische Beratung und Ausführung:

**BRUNNER  
ERBEN**

Arnold Brunner's Erben Bauunternehmung Zürich  
Nachfolger Murbach-Brunner + Co.  
8050 Zürich, Leutschenbachstrasse 52  
Telefon 01/30106 60

## Pfister AG für Türen und Tore aller Art

Türen in Stahl und Aluminium. falt-,  
Schiebe- und Hubtore mit oder ohne  
Motorantrieb. Eigenes technisches  
Büro.

Verlangen Sie unsere Dokumentation  
und Beratung.

**Pfister AG**

Torbau  
8575 Mauren  
072 442020

# AMMANN Langenthal

Asphalt-Mischanlagen



Verkaufsberatung – Kundendienst –  
Ersatzteillager – Schulung Ihres Personals

AMMANN 4900 Langenthal  
☎ 063 2961 61 ☒ 68 446

# PNEUMATEX®

Pneumatex-Expansionsautomaten mit  
Kompressor haben so viel Aufnahmevolumen  
wie sie gross sind. Hundert Prozent.

Stücklin & Cie AG, Mühlerainstrasse 26, 4414 Füllinsdorf, Tel. (061) 94 36 22

Lassen Sie sich  
technisch dokumentieren.  
Telefon genügt.

Schönholzer AG  
 Schwarztorstrasse 31  
 3000 Bern 14  
 Telefon 031/25 96 51  
 Telex 32 889

# SCHÖNHOLZER AG

**Menschen  
 am Arbeitsplatz  
 schützen, Anlagen  
 und Gebäude  
 überwachen –  
 wir haben die  
 Lösungen für Sie!**

Arbeitstechniken und Produktionsverfahren bergen seit eh und je auch Gefahren in sich, die heute jedoch mit modernen Mitteln "in Griff" gehalten werden können. Als Generalvertreter der qualitativ hochstehenden Erzeugnisse der Firma Auer, Berlin, genießen wir in der Schweiz das Vertrauen vieler Anwender.

## EX-ALARM ED/EF 90

Mehrmeßstellenanlage in Einschubtechnik mit explosionsgeschütztem Fernmeßkopf. Jeder Einschub bildet zusammen mit einem Diffusions- oder Pumpenfernmeßkopf eine selbständige Überwachungseinheit zur Warnung vor brennbaren Gasen und Dämpfen in Luft. In einem 19"-Baugruppenträger können bis zu 12 Einschübe (Steuerteile) eingesetzt werden.

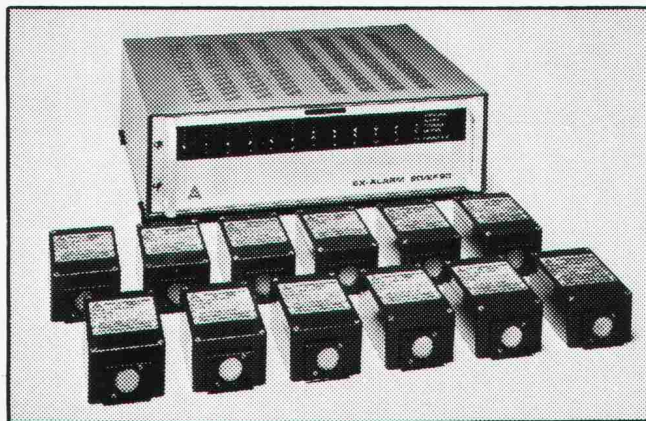

NSU  
MEMBER

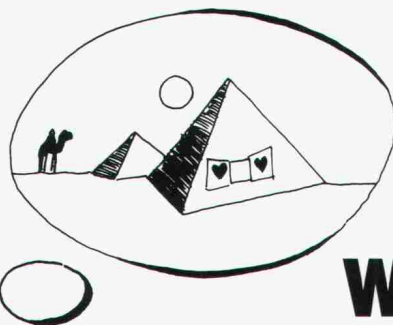

**Konzentrieren  
 Sie sich  
 auf Ihre Ideen.  
 Wir suchen für Sie  
 die Informationen.**

Um Ihre Ideen zu realisieren brauchen Sie Informationen. Wir haben sie. Stellen Sie uns eine gezielte Frage. Wir recherchieren für Sie und geben Ihnen kurzfristig Hinweise auf Fachliteratur, Forschungsergebnisse, Vorschriften, Normen, Bauobjekte, Hersteller, Experten etc. Machen Sie einen Versuch.

IRB –  
 Ihre ständige Informationsquelle. Schöpfen Sie aus unserer Literatur-Datenbank für Bauwesen, Wohnungswesen, Städtebau und Raumordnung. Sie ist übrigens die größte der Welt zu diesen Fachgebieten.

Wir sammeln was veröffentlicht oder geforscht wird. Wir sichten und sortieren. Und: Wir geben Wissen weiter. In vielfältigen Dienstleistungen. Fordern Sie Unterlagen an.

Ich bin interessiert an einer Recherche zum Thema (evtl. auf gesondertem Blatt ergänzen).

SIA

Bitte teilen Sie mir vorab den Preis mit.

Senden Sie mir weitere Informationen über Recherchen.

Vorname, Name

Straße, Nr.

PLZ, Ort

Telefon

Informationszentrum RAUM und BAU  
 der Fraunhofer-Gesellschaft

**IRB**

Nobelstraße 12 · D-7000 Stuttgart 80  
 Telefon 07 11/78 16-5 00 · Telex 07 255 167

# Von A-Z für alternative Heizung und Warmwasserbereitung

Accum Heizung und Warmwasserbereitung für eine umweltgerechte und wirtschaftliche Lösung.

Ich interessiere mich für

Einzelspeicher Accutherm

Zentralspeicher-Automaten (Wasser oder Feststoff)

Elektro-Boiler

Wärmepumpe für Gebrauchswasser-Bereitung

Wärmepumpe für Heizung

## Accum

Accum AG  
8625 Gössau ZH  
Wärmetechnische Apparate  
Telefon 01 935 15 15



**01 935 15 15**

Rufen Sie uns an oder senden Sie uns dieses Inserat. Sie erhalten fundierte Unterlagen über moderne Warmwasserbereitung.

B2 ♦ 81

## Neuerscheinung

- Möchten Sie auf einfachste Art Ihren Energiehaushalt überprüfen?
- Ist Ihr Heizkessel richtig dimensioniert?
- Was kostet eine Sanierung?
- Lohnt sich Ihre Investition?

Antwort auf diese und andere Fragen finden Sie im Buch

### «Scharf beobachtete Häuser»



Ich bestelle bei der SAGES, Rämistrasse 5, 8001 Zürich

\_\_\_\_\_ Ex. «Scharf beobachtete Häuser» zu Fr. 9.- + Versandkosten

\_\_\_\_\_ Ex. «Sparobjekt Einfamilienhaus» zu Fr. 24.- + Versandkosten  
Untersuchungsbericht B. Wick,  
umfängliche Dokumentation

Name  Vorname

Adresse  PLZ/Ort

Datum  Unterschrift

# Gomastit

ein Produkt der

**merz + benteli ag**  
Cementit/Gomastit  
3172 Niederwangen  
031 34 11 21



3mal  
**sicherer**

## Bei Schwingungs- und Körperschall-Isolationen HUBER + SUHNER-Engineering – Ihr Problemlöser.

Ein Stab von eigenen Beratungsingenieuren erarbeitet projektbezogene Lösungen.

Grosse Werkstoffvielfalt und über 1000 EDV-gespeicherte Rezepte gewährleisten in jedem Falle eine, dem Problem angepasste Mischung.

Zugang zu den modernsten Messinstrumenten dank enger Zusammenarbeit mit der EMPA (Eidg. Materialprüfanstalt).

Auf unsere Elemente geben wir je nach Einsatzgebiet bis zu 20 Jahren Garantie.

Unsere Problemlösungen basieren auf dem Stand der neuesten Erkenntnisse, dank Teilnahme an internationalen Fachtagungen und Mitgliedschaft bei internationalen Verbänden.

Rufen Sie uns an zwecks unverbindlicher Kontaktaufnahme oder verlangen Sie unsere Unterlagen.



## HUBER + SUHNER AG

CH-8330 Pfäffikon ZH, Schweiz

HUBER + SUHNER AG, Geschäftsbereich Kautschuk  
Abt. Technische Beratung, Tumbelenstrasse 20  
CH-8330 Pfäffikon ZH, Tel. 01/950 40 20, Telex 52602

Steine  
 <u>auf die Sie bauen  
 können!>

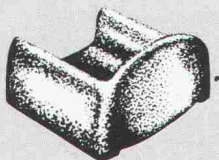
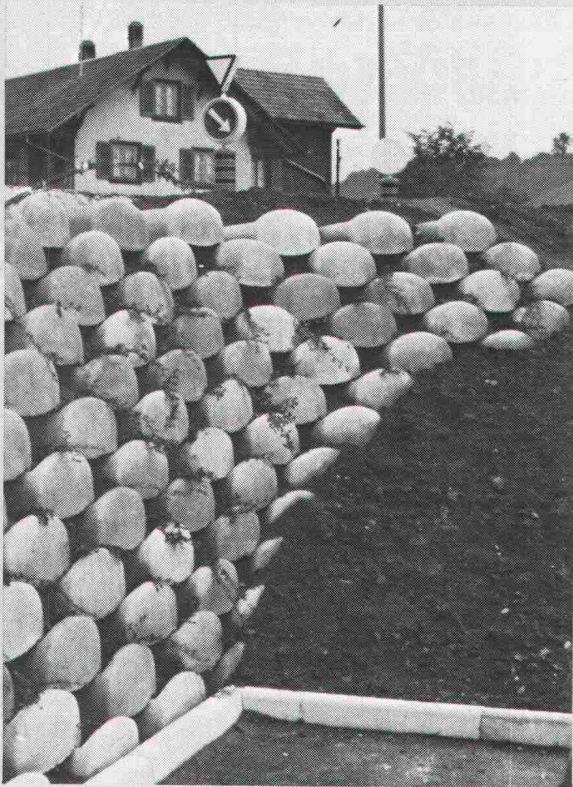

### Löffelstein

Neuartiges  
 Stützmauer-System

- ohne Mörtel  
sicher und fest
- schnell aufgebaut
- leicht zu  
bepflanzen

*Hersteller in der  
 ganzen Schweiz.  
 Auskunft/  
 Information*



**STEINER SILIDUR AG**

8450 ANDELFINGEN TEL. 052-41 10 21

**tesa**  **info**

# Unser Schnell- verglaser

ist das bewährte Schaumstoff-Vorlegeband  
 aus chemisch vernetztem Polyäthylenschaum  
 mit geschlossener Zellstruktur.

## tesamoll 710

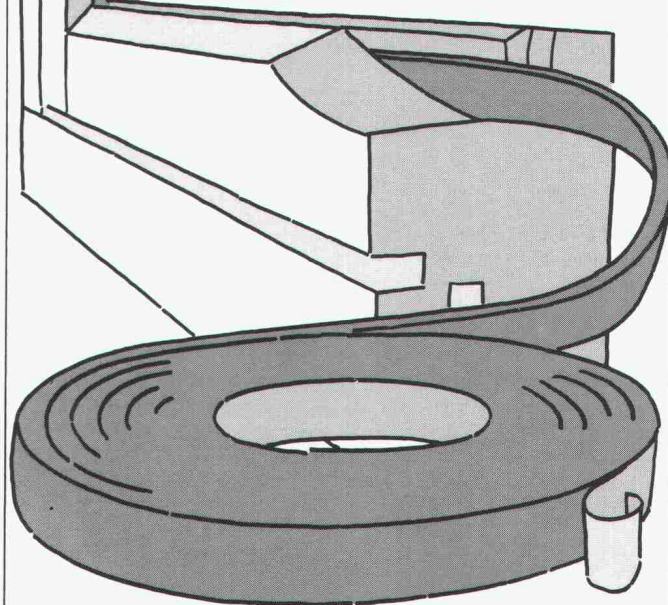

tesamoll 710 ist dauerelastisch, alterungsbeständig, chemisch neutral und natürlich selbstklebend.

Einsetzbar für alle Materialien und Versiegelungsmassen auf allen Formen, lieferbar in den Farben dunkelgrau oder weiss.

Ausgezeichnete Strauchhärte nach DIN 53 577. Das Glasvorlegeband für problemloses und schnelles Verglasen.

**BANDFIX AG**  
 Badenerstrasse 585 8048 Zürich  
 Telefon 01/4910660 Telex 52 834

IA/710

**tesa moll Coupon**

- Senden Sie uns Ihre Dokumentation mit Musterrolle.
- Wir wünschen den Besuch Ihres Fachberaters, bitte rufen Sie uns an.

Firma: \_\_\_\_\_

Adresse: \_\_\_\_\_

Tel.: \_\_\_\_\_

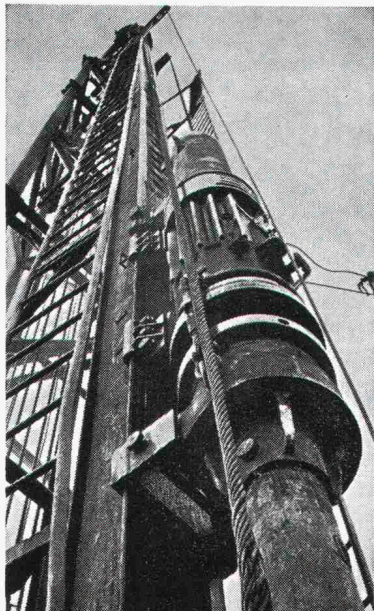

## Pfahlfundationen

- Bohrpfähle 125 + 150 cm  $\phi$
- Ortsbetonpfähle «DELTA»
- Fertigbetonpfähle
- Holzpfähle
- Presspfähle
- Wasserbauarbeiten
- Spundwände

**EGGSTEIN AG LUZERN**  
 Industriestrasse 16      Telefon 041 - 44 66 04

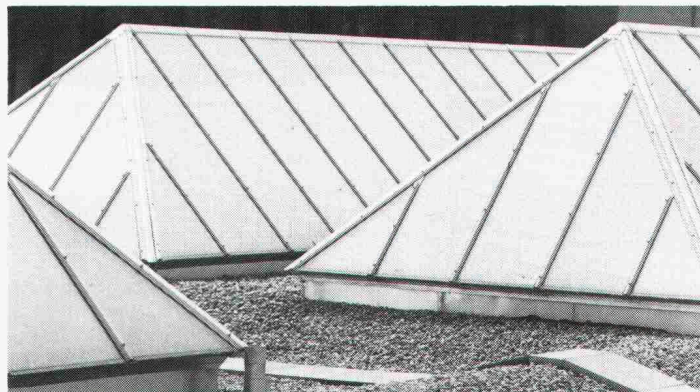

## z.B. Kifflose Verglasungen

Für Pult-, Shed- und Satteloberlichter - Tuschmid-Systemverglasungen erfüllen hohe Ansprüche bei Industrie-, Schul- und Verwaltungsbauten. Sie ermöglichen die Anwendung von Einfach-, Doppel- oder Isolierverglasungen sowie den Einbau von Lüftungsflügeln (Antrieb von Hand, elektrisch oder pneumatisch).  
 Die ausgereiften, wasserdichten

und unterhaltsarmen Konstruktionen haben sich seit Jahrzehnten bewährt.

## Tuschmid AG

8500 Frauenfeld Tel. 054 7 24 71



**Die Unternehmung  
 für Industrielles Bauen**



Das vollmassive Kunststoff-Fenster-system für heute mit der Profitechnik von morgen!  
 Wer heute baut oder saniert, sollte unbedingt dieses neue Kunststoff-Fenster-system prüfen, bevor er seine Fenster plant und einkauft!

4

Ich interessiere mich für  
**CONSTRAL thermassiv:**

Name: \_\_\_\_\_

Strasse: \_\_\_\_\_

Ort: \_\_\_\_\_

Tel: \_\_\_\_\_

**COUPON:**  
 Senden an:  
 CONSTRAL AG,  
 Neugrüt,  
 8570 Weinfelden  
 Tel. 072 22 55 55

## Treppen von Columbus

- Scherentreppen aus Aluminium-Druckguss (3 Modelle, verschiedene Grössen)
- Spindeltreppen aus Aluminium- Druckguss (3 Durchmesser)
- Spindeltreppen aus Holz (in jeder Dimension)
- Schiebetreppen aus Holz (3 Modelle)

Scherentreppen

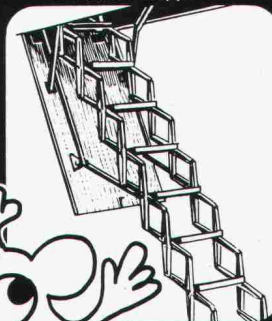

Spindeltreppen

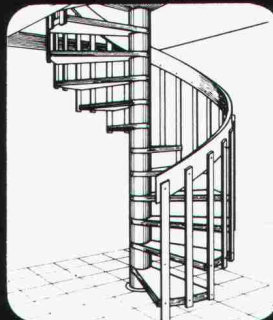

Schiebetreppen

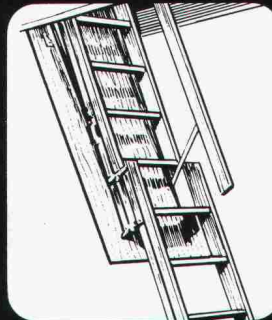

**Columbus Treppen AG**  
 Industriestrasse 9245 Oberbüren Tel. 073 51 37 55





**TECHNISCHES KNOW-HOW • QUALITÄT • SERVICE**

Eine Vielzahl bedeutender, im In- und Ausland realisierter Projekte steht für den Ruf von **zwahlen & mayr sa** als ein dynamisches, an der Spitze des technischen Fortschritts stehendes Metallbau-Unternehmens.

**zwahlen & mayr sa** erarbeitet eigenständige, wirtschaftliche Lösungen in allen Sparten ihres Aktionsbereiches. Das Unternehmen verfügt in Aigle über grosse, weitgehend automatisierte

Produktionseinrichtungen und kann deshalb auch umfangreiche Ausrüstungen von hoher Qualität kurzfristig liefern.

**zwahlen & mayr sa** ist ebenfalls in der Lage, anspruchsvolle Montagearbeiten in allen Teilen der Welt auszuführen. Dies dank enger Zusammenarbeit mit Giovanola Frères SA, einer Firma, die auf diesem Gebiet über grosse Erfahrung und effiziente Mittel verfügt.

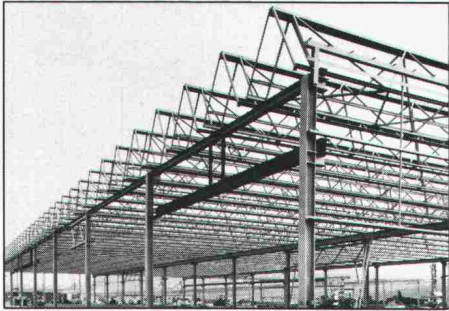

Metallstruktur eines Fabrikgebäudes mit Mini-Sheddach

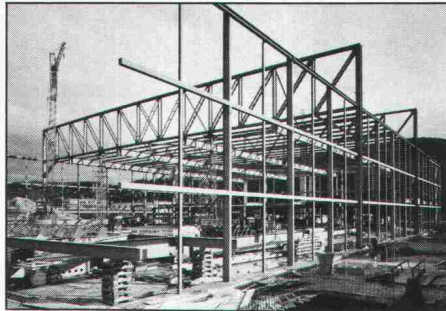

Stahlkonstruktion einer Lager- bzw. Einstellhalle für Material und Fahrzeuge

### Tätigkeits-Programm

#### Stahlkonstruktionen

- Strassen- und Eisenbahnbrücken, zerlegbare Behelfsbrücken
- Industrie- und Verwaltungsbauten, Handelszentren, Schulen, Sporthallen, Flugzeughangars
- Lagenhallen, Parkhäuser
- Masten und Pfeiler

#### Abteilung Inox

- Geschweisste, rostfreie Stahlrohre für allgemeine und spezielle Anwendungsbereiche



# zwahlen & mayr sa

Gesellschaft für Stahlkonstruktionen – Entwicklung und Konstruktion  
CH-1860 Aigle/VD – Tel. 025 / 26 19 91 – Telex 456 109

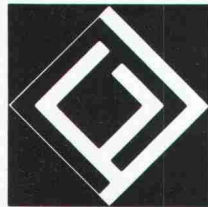

## Thyssen Kunststoff-Fensterprofile System 2000

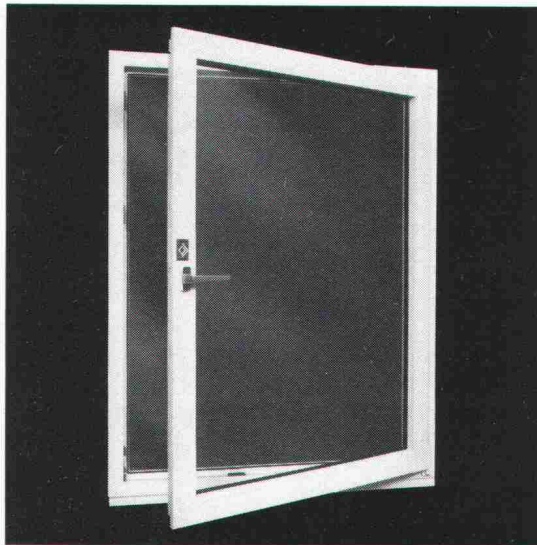

Unsere Fensterhersteller:  
Biberbau AG Biberbrugg  
Flüeler AG Arosa  
Hediger AG Rapperswil  
Keller+Marquart, Herisau  
Kufag AG, Oftringen  
Mani AG, Sissach  
Schneebeli Co., Basel

## An alle Planer und Bauherren.

Dem Kunststoff-Fenster gehört die Zukunft, denn Kunststoff-Fenster bieten höchste Qualitätsansprüche und eine gleichzeitige Wertsteigerung des Objektes.

Die wesentlichen Produktvorteile: keine Unterhaltskosten, kein Verrotten, kein Anstreichen, bessere wärme- und schalldämmende Eigenschaften.

Thyssen besitzt ein maßgeschneidertes Profil-Programm für alle Einsatzbereiche mit normenkonformen Konstruktionen einschließlich Altbau-sanierung.

### Coupon

Verlangen Sie weitere Auskünfte und Unterlagen:

Name: \_\_\_\_\_

Straße: \_\_\_\_\_

PLZ/Ort: \_\_\_\_\_

SIA

**Bautherm AG,**  
Luzerner Str. 21, 4665 Oftringen  
Tel. 062/41 33 83



# BAUSTATIK

MIT  HEWLETT PACKARD RECHNERN

Für die ganze Schweiz:

**VERTRETUNG**

**BERATUNG**

**VERTRIEB**

**HP-67  
HP-97**

**Die kleinen Tischrechner mit der großen Leistung**

Mit über 160 Einzelprogrammen besitzen wir Europas größtes Programmpaket aus nahezu allen Bereichen der Baustatik.

**HP-41  
HP-41CV**

**Der vollalphanumerische Computer im Taschenrechnerformat**

mit benutzerfreundlichem Dialogverkehr.

**Wir stellen vor:**

Das erste BAUSTATIK-Modul der Welt für den HP-41C/CV.

**HP-83  
HP-85**

**Kompakt-Computer für professionelle Anwendungen**

mit vollen Graphikeigenschaften über integrierten Bildschirm und Ausdruck auf eingebautem Thermodrucker oder DIN A 4-Format. Programme auf Kassette oder Diskette lieferbar.

**Programme:**

Aus allen Bereichen der BAUSTATIK: Einfeld- und Durchlaufträger, Bemessung, Rahmen, Spannbeton- und Brückenbau, Stahlbau, Ingenieur-Holzbau, Grundbau. Fordern Sie unverbindlich Informationsmaterial an.

**SYSTEMS '81**  
München, 19. - 23. Okt. '81  
Wir stellen aus:  
**HALLE 1 - STAND 1053**

● Beratungsdienst für Computer und Computeranwendungen

● Software Entwicklung + Vertrieb



F. SCHÄRER

BAU- UND COMPUTERTECHNIK  
HOPFENWEG 15  
CH-3007 BERN  
031 46 15 55



INGENIEUR-BÜRO FÜR KONSTRUKTION,  
STATIK UND SOFTWARE-ENTWICKLUNG  
DIPL.-ING. WALTER MÜCKE  
BROICHER STR. 1 · D-5204 LOHMAR 1  
TEL. 0049/2246 40 67

## Sonderdrucke

## Neuerscheinungen

Nr.		Preis
3273	Vorfabrikation bei den Bolzbachviadukten. Von O. Hugentobler, Zürich. (8 S., 8 Abb.)	4.50
3274	Zur Eröffnung des Seelisberg-Strassentunnels. Neun Artikel von verschiedenen Verfassern. (52 S., 70 Bilder und Tabellen)	10.50
3275	- Die Belüftungsanlagen. Von O. Luger, Zweibrücken. (8 S., 4 Abb.)	4.50
3276	- Unterhalt der Ventilatoren. Von A. Lanker, Zürich. (4 S., 3 Abb.)	4.-
3277	- Tunnelbeleuchtung. Von H. Bühlmann, Basel. (8 S., 4 Abb.)	4.50
3278	Fahrbahnübergänge für den Lehnenviadukt Beckenried. Von F. Gabriel, Luzern. (8 S., 12 Abb.)	4.50
3279	Eine Bauingenieurgeneration in der Praxis. Von H.R. Fietz, Zürich. (4 Seiten)	4.-
3280	Das Institut für Strassen-, Eisenbahn- und Felsbau (ISETH) heute. Von H. Grob, S. Huschek, I. Scazziga, P. Giger und K. Kovari, Zürich. (8 S., 6 Abb.)	4.50
3281	Die Bedeutung der Defektanalyse in der Ermüdung geschweisster Aluminiumtragwerke. Von R. Jaccard, Zürich (12 S., 27 Abb.)	5.50
3282	Fritz Stüssi zum 80. Geburtstag. 14 verschiedene Artikel von verschiedenen Verfassern. (70 S., 120 Bilder u. Tabellen + 1 Farbbildbeilage)	12.-
3283	Effektive Lasten auf Strassenbrücken in Verbundbauweise Stahl-Beton. Von J.-C. Badoux, Lausanne. (12 S., 11 Abb.)	5.-
3284	Struktur und Dekor - Vierteilige Folge von W. Blaser, Basel. (20 S., 79 Bilder)	10.-
3285	Gebrauchsfähigkeit von Stahlbetontragwerken. Von Ch. Menn, Zürich. (8 S., 11 Abb.)	4.50
3286	Zentrallager und Zentralverwaltung der Truck AG. Kloten. Von Ing.-Büro Haas + Tschupp, Jona. (12 S., 11 Abb.)	5.50
3287	Statische und dynamische Verschiebungsmessungen am freistehenden Pfeiler S3 der Ganterbrücke. Von R. Cantieni, Dübendorf, und J. Grob, Naters. (8 S., 7 Abb.)	4.50

Nr.		Preis
3288	Erfahrungen mit der Vorpasteurisierung von Klärschlamm in der ARA Steckborn. Von R. Clements, Winterthur. (4 S., 4 Abb.)	4.-
3289	Erdbebenbeanspruchung von Hochbauten nach verschiedenen Normen und Berechnungsverfahren. Von W. Ammann und H. Bachmann, Zürich. (8 S., 14 Tab.)	4.50
3290	Die Furka-Basislinie Oberwald-Realp. Von J. Hünerwadel und W. Häberli, Sion. (12 S., 11 Abb.)	5.-
3291	Die Restauration des Thursteges zwischen Bussnang und Weinfeld. Von R. Schlaginhausen, Frauenfeld.	4.50
3292	Spannkabelverankerung für geringe Betonfestigkeiten. Von J. Däniker und A. Mäder, Zürich.	4.50
3293	Schleuderbeton-Herstellung und Verwendung im Hoch- und Tiefbau. Von E. Bacsa, Binz. (12 S., 18 Abb.)	6.50
3294	Das Erdbeben in Süditalien vom 23. Nov. 1980. Von D. Mayer-Rosa, Zürich.	2.50
3295	Siebanlagen zur Regenwasserbehandlung. Von M. Meyer und P. Kaufmann, Bern.	4.50
3296	Vorrichtung zur Radialvermessung von Grossrohren aus Kunststoff. Von H. Dorn, Dübendorf.	2.50
3297	Richtplanung im Berggebiet. Beispiel Region Berner Oberland-Ost. Von U. Roth, Bern.	2.50
3298	Die zweite Rhonebrücke der BLS in Brig. Von U. Graber, Bern; M. Herzog, Aarau, u. R. Schmid, Brugg.	3.-
3299	Die Beseitigung von Chemieabfällen.	4.50
3300	Betrachtungen zur Produkthaftpflicht von Matthias Kummer, Zürich.	4.50
3301	Der Tondachziegel - ein hochwertiger Silikatbaustoff. Von R. Iberg, Zürich.	4.50
3302	Überwachung von Hangrutschungen mit der Methode der Mikroseismik (Acoustic Emission). Von E. Kessler und U. Köppel, Zürich.	2.50

Verlags-AG der akademischen technischen Vereine

8021 Zürich

Ø 01/201 55 36

Postfach 630



## repxit ... immer eine Länge voraus fugenlose Bodenbeläge auf Epoxidharzbasis

für: alle industriellen Bauten – Zivilschutzanlagen – Garagen – Labors  
– Garderoben – Schulhäuser – öffentliche Bauten usw.

- Mörtelbeläge – Giessbeläge – Versiegelungen – Imprägnierungen auf Unterlagen aus:
  - Beton – Steinholz – Asphalt
- Repxit für:
- Neubauten – Umbauten – Renovationen

### REPOXIT AG

Pflanzschulstrasse 28

8403 Winterthur

Telefon 052 - 29 79 05

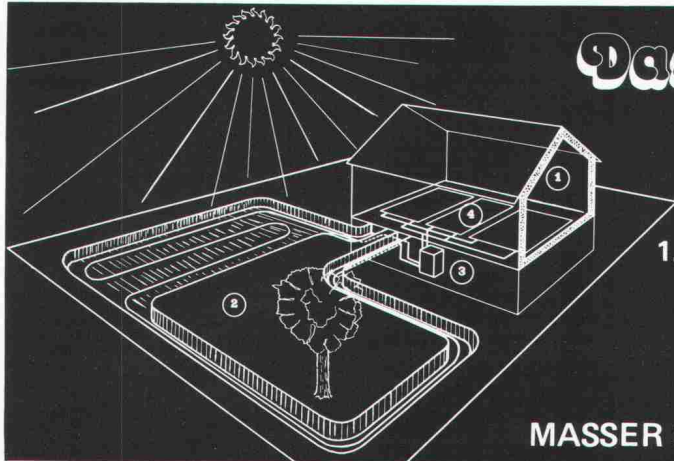

## Das System "S.. Masser"

Eine sichere, zuverlässige und wirtschaftliche Solarheizung mit Wärmepumpe

1. Isolation    2. Wärmeentnahme    3. Temperaturerhöhung  
4. Heizung

**4 Techniken aber nur eine Verantwortung**

Offerten auf Verlangen unverbindlich und kostenlos

MASSER S.A., Ostring 42, 8105 Regensdorf. Tel. 01/ 840 00 11

### ANSON UPR 133

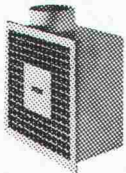

Bad/WC-Ventilator radial mit hoher Druckleistung. Putzbündig. Rückstauklappe. Sehr leise. Für Mehrfamilienhäuser bzw. lange Abluftleitungen. 220 V, 45 W. 120 m<sup>3</sup>/h, 20 mm WS.

ANSON UPR 133 Fr. 298.-  
Lüftungs-, Heizungs-, Elektroinstallateure und ANSON AG 8003 Zürich Aegertenstr. 56 01 35 95 12

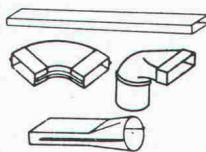

Platzsparende  
**ANSON**

### Lüftungskanäle

50x123 mm, steckbar, Standardlänge 100 cm, sind besonders vorteilhaft für Küchen-Abluftleitungen, WC-Entlüftungen und Kanäle aller Art. Preisgünstig:

50x123 aus PVC 18.50/m  
50x123 aus flex. Rohr 19.80/m  
50x123 aus galv. Blech 29.-/m

Kanäle und Formstücke ab Lager lieferbar von **ANSON AG 8003 Zürich** Aegertenstr. 56 01 35 95 12

Küchendunst?  
**ANSOLUX**  
Dampfabzughauben beseitigen ihn!

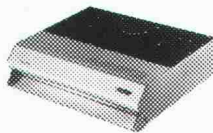

Vorstehend mit Schwandenschirm oder frontbündig (Typ «frontbündig»), wahlweise auch mit Umluftbetrieb (Typ «MF») lieferbar. 55, 60, 80, 90 und 100 cm breit. Ab Fr. 330.-. Elektrofachgeschäfte, Lüftungsfirmen, Küchenhersteller und **ANSON AG 8003 Zürich** Aegertenstr. 56 01 35 95 12

## Ferngesteuerter Garagentor-Öffner Fr. 960.-

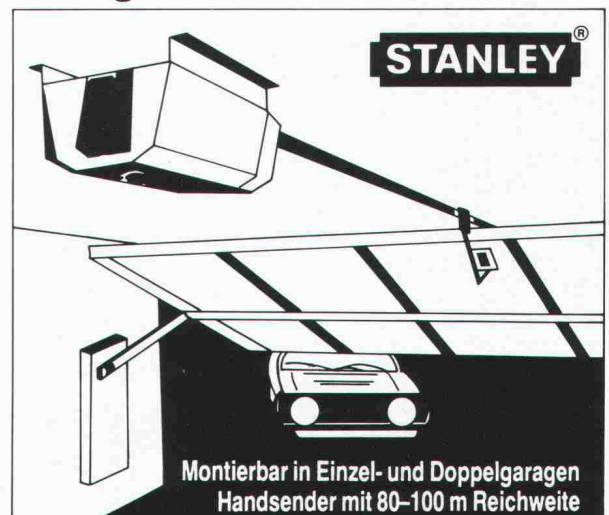

Montierbar in Einzel- und Doppelgaragen  
Handsender mit 80-100 m Reichweite

## Gratis-Dokumentations-Bon

Einsenden an die Alleinvertretung:  
Ernest W. Partsch, Dolderstrasse 63  
Postfach 4521, 8022 Zürich, Tel. 01/251 04 25

Name/Vorname \_\_\_\_\_

Strasse \_\_\_\_\_

PLZ/Ort \_\_\_\_\_



## MULTIBETON® Fußbodenflächenheizung

Das  
multi-effektive  
Heizsystem.

GRÜNDLER AG  
8202 Schaffhausen  
Tel. 053/5 11 67

Aus unserem Fabrikationsprogramm

HZ Konstruktionen sind für Metallbaufirmen in Lizenz erhältlich

**Brandschutz-Türabschlüsse**

unter Verwendung von speziell für uns gefertigten

**forster**

Profilstahlrohren.

Modell HZ-R



HZ-R-I

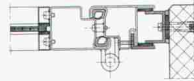

HZ-R-II

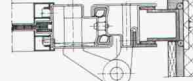

HZ-R-III

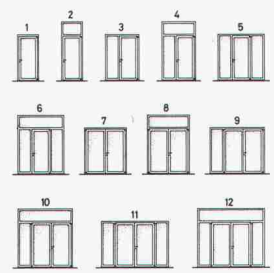
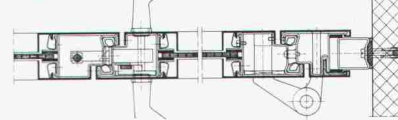

Metallbau  
HZ Konstruktionen  
Profilpresswerk

Gegründet  
1877

**hädrich ag**

8047 Zürich  
Freilagerstrasse 29  
Telefon 01-52 12 52

**KOLB - PUMPEN**

für Kellerentwässerung, Hochwasserschutz,  
Abwasserbeseitigung, Baustellenentwässerung.

E. Kolb AG, Maschinenfabrik, 8594 Güttingen TG  
Telefon 072 65 15 65



**Unternehmens-  
geist**

ist eine wirtschaftliche  
Lebensäusserung, die  
sich zweckmässig auch  
durch Anzeigen im  
«Schweizer Ingenieur und  
Architekt» verkörpert.



**Vogel-Skihalter**

Ganzmetall, feuerverzinkt, robust  
Planen und Einrichten von Ski-  
räumen  
Lieferrn von Teilen für Selbstmontage

Für Hotels, Ski- und Ferienhäuser,  
Schulen, Bergbahnen usw.  
Verschiedene Modelle  
Bis 16 Paar Ski per Laufmeter

ERWIN VOGEL, Vogel-Skihalter  
Am See 503, 8882 Unterterzen  
Telefon 085/4 22 12

**Kehricht muss weg!**

**Wirtschaftliche  
Abfallentsorgung**

... mit der individuellen Lösung von  
HUNKELER!

Ballen- und Kehrichtpressen, Shredder,  
Aktenvernichter, Sammelsysteme usw.

Ein Beispiel aus unserem  
Verkaufsprogramm:

**Containerpresse**

Die ideale Kehrichtpresse für  
mittleren und grossen Kehricht-  
anfall.

Verdichtet Kehricht aller Art  
bis auf ein Viertel des  
bisherigen Raumes.



**HUNKELER AG**  
Maschinenfabrik/Umwelttechnik  
CH-4806 Wikon  
Telefon 062-51 93 33  
Telex 68158

**Zuverlässig  
isolieren  
mit  
Isolier-  
Spritz-  
schaum**



**AMINOTHERM** Isolierungen  
Energiesparen beginnt mit der Beratung durch die  
Aminotherm-Fachfirmen mit ihrer langjährigen Erfahrung  
in allen Sparten der Wärmedämmung

**Graenicher AG**  
3604 Thun ☎ 033 36 06 06

**Graenicher AG**  
4057 Basel ☎ 061 26 46 43

**Polisol AG**  
8005 Zürich ☎ 01 44 66 88

**Polisol AG**  
7000 Chur ☎ 081 27 49 29

**Büchler AG**  
9034 Eggersriet ☎ 071 95 25 62

**Gassmann Baupartner AG**  
6044 Udligenswil ☎ 041 81 38 59

**Kosag AG**  
5620 Bremgarten ☎ 057 5 23 63

**R. Willisch**  
3983 Mörel ☎ 028 27 13 67

## Stellenangebote

Unser Unternehmen ist spezialisiert auf Spritzbeton – seit nahezu vierzig Jahren.

Für unsere vielseitigen Baustellen in der ganzen Schweiz suchen wir einen qualifizierten jungen

### Baufachmann

für die selbständige Betreuung der Baustellen, angefangen von der Kundenberatung über die Offertstellung und Baustellenüberwachung bis zur Abrechnung.

**Wir verlangen:** Solide technische Ausbildung, etwa HTL- oder ETH-Diplom, und vor allem ein Flair für die zwischenmenschlichen Beziehungen zur Kundschaft und zu den Mitarbeitern; Baustellenerfahrung, Italienisch und Deutsch in Wort und Schrift, Wohnsitz im Tessin mit der Bereitschaft zu wöchentlich mehrtägigen Reisen in der ganzen Schweiz.

**Wir bieten:** Verantwortungsreiches Tätigkeitsgebiet mit hoher Selbständigkeit, gute Zusammenarbeit im kleinen Team unserer Mitarbeiter; der anspruchsvollen Stelle entsprechende Gehalts- und Sozialleistungen.

Für zusätzliche Auskünfte oder zur Vereinbarung eines Treffens wenden Sie sich bitte an

42 02 b



## LAICH SA

E. LAICH SA 6671 Avegno/TI  
Telefono 093 81 17 22

### Arbeitsplatz mitten in der Stadt Zürich?

Wir glauben die Vorteile überwiegen und suchen daher den

### Eisenbetonzeichner

der gleicher Meinung ist.

Wir offerieren ausserdem interessante Arbeit im konstruktiven Ingenieurbau, angenehmes Arbeitsklima und zeitgemässe Sozialleistungen.

Ihren Anruf erwarten gerne

Huber · Winiger · Kränzlin  
Dipl. Bauingenieure ETH/SIA/ASIC  
Löwenstrasse 1, 8001 Zürich  
Telefon 01 / 211 30 50

42/10-b

## AG FÜR PERSONALBERATUNG ZÜRICH

Im Rahmen des

### selektiven Ausbaus der Ausland-Tätigkeit in Europa und Übersee

suchen wir für eine der namhaften schweizerischen Gruppierungen der Immobilien- und General-Contracting-Branche

## Projekt-Leiter

oder solche, die es werden wollen. Man denkt sowohl an

### fronterfahrene Praktiker

welche bereits aus einer reichen internationalen Praxis im Projekt- oder Resident-Management schöpfen können, als auch an **junge, aufbaubare**

### Bauingenieure oder Architekten ETH/HTL

mit guten Fremdsprachenkenntnissen. Der Aufgabenkatalog lässt sich wie folgt umschreiben: **1. Phase** Marktuntersuchungen in den ins Auge gefassten Ländern, Konzeptstudien, Analyse technischer und wirtschaftlicher Randbedingungen, Sammlung und Auswertung von Datenmaterialien, Verhandlungen mit potentiellen Auftraggebern, Durchführung von Auftrags- und Projektevaluationen **2. Phase** Mitarbeit bei der Projektkalkulation, Projektorganisation, Begleitung und Überwachung der Aufträge bis zur Schlüsselübergabe.

Interessenten für diese mit Reisetätigkeit verbundenen, technische und wirtschaftliche Begabungen fordernden Stellungen sind gebeten, sich telefonisch oder schriftlich an uns zu wenden. Wir sichern volle Diskretion zu und erteilen gerne ergänzende Informationen. 42 07 b

## AG FÜR PERSONALBERATUNG ZÜRICH

TALSTRASSE 20

8001 ZÜRICH

TEL. 01 221 36 56

Für unsere Hauptabteilung Technik  
suchen wir einen verantwortungsbewussten

## Elektroingenieur HTL

mit Interesse und Begabung für die moderne Industrieelektronik.

Das Aufgabengebiet umfasst die Bearbeitung vielseitiger Projekte zur  
Unterhaltsplanung und zur Realisierung von Um- und Neubauten, namentlich in den  
Bereichen

- Antriebstechnik
- Energieversorgung
- Prozess-Steuerungen (Erarbeitung der  
Hard- und Software-Unterlagen)
- allgemeine Installationsarbeiten

Als branchenführendes Unternehmen bieten wir Ihnen eine vielseitige  
und abwechslungsreiche Tätigkeit in einem kleinen Team bei zeitgemässen  
Anstellungsbedingungen. Interessenten bitten wir um ihre Offerte mit den üblichen  
Unterlagen oder um einen Telefonanruf für weitere Auskünfte  
(Herrn H. Hess verlangen).

**Papierfabrik Biberist**  
**4562 Biberist**

Telefon 065 / 34 11 11

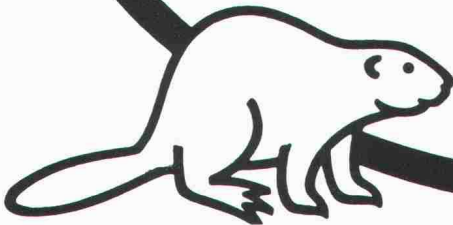

Ingenieurbüro im Stadtzentrum Zürichs sucht einen

## dipl. Bauingenieur ETH

Richtung konstruktiver Ingenieurbau.

### Wir wünschen:

Zielstrebigen, verantwortungsfreudigen Ingenieur mit Sinn  
für kameradschaftliche Zusammenarbeit. Alter um die  
Dreissig.

### Wir bieten:

Bei entsprechendem Können selbständige Bearbeitung von  
interessanten Aufträgen. Entwicklungsfähige Stelle mit an-  
gemessener Salarierung.

Gerne erwarten wir Ihre Bewerbung.

**Huber · Winiger · Kränzlin**  
**Dipl. Bauingenieure ETH/SIA/ASIC**  
**Löwenstrasse 1, 8001 Zürich**  
Telefon 01 / 211 30 50

42/11-b

Wir suchen in unsere **Niederlassung Aarau** einen

## Architekten / Bautechniker als Kalkulator

für die selbständige Bearbeitung von Generalunternehmer-  
Offerten. Sein Aufgabengebiet ist sehr umfassend: Er führt  
Submissionen durch, ermittelt wirtschaftlich optimale Lö-  
sungen, führt Vertragsverhandlungen und begleitet die Bau-  
ausführung zusammen mit der örtlichen Bauleitung.

Wir wünschen uns einen initiativen, verantwortungsbewus-  
sten Mitarbeiter mit guter theoretischer und praktischer  
Ausbildung im Hochbau, wenn möglich mit Praxis in General-  
unternehmung. Er sollte über gute Kenntnisse des aktuellen  
schweizerischen Baumarktes verfügen. Verhandlungsges-  
chick kommt ihm sehr zugute. Auch sind Sprachkenntnisse  
von Vorteil.

Wir bieten ein vielseitiges Aufgabengebiet, fortschrittliche  
Anstellungsbedingungen und gute Sozialleistungen.

Bitte richten Sie Ihre Bewerbung an den Personaldienst der

42 13 b

**GöhnerAG**  
**Akustik und Bauphysik**



Hegibachstr. 47, Postfach, 8032 Zürich  
Telefon 01 / 53 58 00



## GRUNER AG INGENIEURUNTERNEHMUNG

Für die Bearbeitung interessanter Projekte suchen wir jüngeren

### dipl. Bauingenieur ETH

mit Berufserfahrung in Wasserbau, Hydraulik und allgemeinem Tiefbau. Einsatzfreudigem und kompetentem Mitarbeiter mit Flair für die Behandlung analytischer Probleme offerieren wir eine abwechslungsreiche Tätigkeit, ein breites Entwicklungsfeld und eine ausbaufähige Position.

Wir bieten Ihnen nebst zeitgemässen Anstellungsbedingungen ein angenehmes Arbeitsklima, moderner Arbeitsplatz, gleitende Arbeitszeit, Pensionskasse, Sportclub und alle weiteren üblichen Sozialleistungen.

Wenn Sie sich durch diese Stelle angesprochen fühlen, so senden Sie uns bitte die zur Bewerbung üblichen Unterlagen, oder vereinbaren Sie mit unserem Herrn Marty (Tel. 061 / 42 76 20) einen Besprechungstermin.

42/16-b

**GRUNER AG**  
Ingenieurunternehmung

Gellertstrasse 55  
CH-4020 Basel  
Tel. 061 - 42 76 20

Wir sind Hersteller von Elektromotoren, Schalter, Schützen und Steuerungen (Gesamtbereich: Antriebstechnik) und suchen einen jüngeren

### Elektrotechniker HTL (Starkstromtechnik)

**Ideale Ausbildung:** Elektromechaniker mit Praxis und Ausbildung zum Elektrotechniker HTL

**Flair** für Entwicklung neuer Produkte, Verkauf und Personalführung

**Aufgabe:** Selbständige Führung eines kleinen Fabrikationsbetriebes (Produktion und Vertrieb)

Ihr Interesse wird unter Chiffre P33-903955 vertraulich behandelt.

An Publicitas, 9001 St. Gallen

42/17-b

## ETH ZÜRICH

Auf 1. November 1981 oder später wird vom Institut für Hochbautechnik ein jüngerer

### Assistent

gesucht. In Frage kommt ein **dipl. Bauingenieur**, allenfalls auch **dipl. Architekt** mit ausgeprägtem Interesse an bautechnischen Problemen. Bevorzugt werden Bewerber mit etwas Baupraxis.

#### Aufgabenbereiche

**Lehre:** Betreuung von Architekturstudenten im Vorlesungs- und Übungsbetrieb, in Entwurfsklassen und im Diplom.

**Forschung:** Mitwirkung bei verschiedenartigen Expertisen und Forschungsprojekten, mit den Schwerpunkten:

- Sicherung historischer Bausubstanz
- angepasste Bautechnologien

Bewerbungen sind an folgende Adresse zu richten:

**Prof. Dr. H. Hugi, HBT, ETH-Hönggerberg,  
8093 Zürich.**

42/03-b

# EBM

Als grösseres Elektrizitätswerk in der Region Basel suchen wir

### Vermessungs-, oder Tiefbauzeichner(in)

für die Erstellung und Nachführung von Leitungskatasterplänen sowie für die Ausführung von Tiefbauzeichnungen.

Wir bieten Ihnen eine leistungsgerechte Entlohnung und fortschrittliche Sozialleistungen.

Gerne erwarten wir Ihre kurze, schriftliche Offerte an unsere Personalabteilung.

**ELEKTRA BIRSECK, Weidenstrasse 27  
4142 Münchenstein, Tel. 061/46 66 66**

42/15-b

Unser Auftraggeber ist ein französisches Handels- und Industrieunternehmen in der Fensterbranche. Zum Aufbau der schweizerischen Filiale, mit Sitz in Zürich, und zur gezielten Marktbearbeitung, suchen wir einen führungs- und verkaufsgewandten

## Direktor

Zum vielseitigen Aufgabengebiet gehören u.a.:

- Aufbau der Filiale Schweiz
- Suchen neuer Kundschaft in der ganzen Schweiz, Süddeutschland und Westösterreich
- Kundenberatung bis und mit Verkaufsabschluss
- Probleme analysieren und Lösungen dazu suchen
- Marktbeobachtung, Werbung

Eintritt: so bald wie möglich.

Wir wenden uns an Bewerber mit kaufmännischem Abschluss oder mit handwerklicher oder technischer Ausbildung und zusätzlicher kaufmännischer Schulung. Einige Zeit Verkaufspraxis im Bausektor, Teamgeist, sowie sehr gute Deutsch- und Französischkenntnisse und mündliche Englischkenntnisse gehören zu dieser zukunftsinteressanten Position.

Wir bitten Bewerber im Alter zwischen etwa 25 und 40 Jahren um telefonische Kontaktaufnahme oder um Zustellung Ihrer Unterlagen unter Kennziffer 7836. Diskretion ist gewährleistet.

42/23-b

SKS - Kaderselektion  
Löwenstrasse 17, 8001 Zürich  
Tel. 01 211 01 77

**Wer inseriert,  
wird nicht vergessen!**

## Ernst Winkler



Für die selbständige Bearbeitung anspruchsvoller Projekte im Hoch- und Brückenbau suchen wir einen

### dipl. Bauingenieur ETH evtl. Bauingenieur-Techniker HTL

mit praktischer Erfahrung in der Statik und Konstruktion.

Wir bieten Ihnen eine ausbaufähige Position in einem kleinen, dynamischen Team mit angenehmem Arbeitsklima, individuelle Arbeitszeit und fortschrittliche Sozialleistungen.

Wenn Sie gerne mehr über die angebotene Stelle wissen möchten, rufen Sie uns an oder senden Sie Ihre Bewerbung mit den üblichen Unterlagen an

**Ernst Winkler**, dipl. Bauingenieur ETH/SIA/ASIC  
Ingenieurbüro, Rikonerstrasse 4, 8307 Effretikon, Tel. 052 / 32 38 21

40/06-i

Zur selbständigen Führung eines mittelgrossen Architektur- und Planungsbüros im Raume Zürich, mit interessanten Bauaufgaben, suchen wir einen qualifizierten

## Geschäftsleiter

Diese Position setzt eine abgeschlossene Ausbildung als Architekt ETH voraus.

Zudem sollte der zukünftige Stelleninhaber nebst einer umfassenden Praxis im Hochbau und gestalterischen Fähigkeiten, sich auch über Führungseigenschaften und Verhandlungsgeschick ausweisen können.

Wir würden uns freuen, einer engagierten, zielbewussten Persönlichkeit ein angemessenes Salär und gut ausgebaute Sozialleistungen bieten zu können.

Der Aufnahme als Partner steht nach einer Bewährungszeit nichts entgegen.

Wir bitten Sie um Ihre Bewerbungsunterlagen unter Chiffre O 363 ofa Orell Füssli Werbe AG, Postfach, 8022 Zürich.

42/04-b

Industrieprojekt AG  
Industrial Projects Ltd  
Projets Industriels SA



CH-8003 Zürich  
Badenerstrasse 281  
Telefon 01 241 36 26

Sie finden bei uns als

## Architekt / Hochbauzeichner

interessante und abwechslungsreiche Arbeit auf den Gebieten des Industriebaues und der Anlagenplanung im In- und Ausland.

Sie treffen bei uns fortschrittliche Arbeits- und Anstellungsbedingungen an wie Gleitzeit, 41-Stunden-Woche, Personalfürsorgestiftung.

Wir freuen uns auf Ihre schriftliche Bewerbung.

**IPAG-Industrieprojekt AG**  
Badenerstrasse 281, 8003 Zürich  
Telefon 01 / 241 36 26

42/05-b

Unsere Firma, mit Sitz in der Zentralschweiz, plant, koordiniert und überwacht im Auftrag einer grösseren Unternehmensgruppe die Durchführung von Bauten aller Art, vorzugsweise Wohn- und Geschäftshäusern (Bauvolumen etwa 3 Mio jährlich).

Erfahrenem und initiativem

## Bauführer (evtl. Bauzeichner)

bieten wir als Leiter dieser Firma eine verantwortungsvolle Stellung mit weitgehender Selbständigkeit. Bereitschaft zu aktiver Mitarbeit, Durchsetzungsvermögen und Verhandlungsgeschick sind Voraussetzungen für diese Aufgabe. Idealalter 30-40.

Wir bieten ein der Position entsprechendes Gehalt und übliche Sozialleistungen. Geschäftswagen vorhanden.

Ihre Kurzofferte, die wir rasch und diskret behandeln, erbiten wir unter Chiffre 25-DE94 an Publicitas, 6002 Luzern.

# Stellen- und Gelegenheits-Anzeigen

## Tarif

Stellenangebote und Ausschreibungen		Ermässigter Preis für Stellengesuche
1/1-Seite	185×260 mm Fr. 1060.—	1/12-Seite 90×40 mm Fr. 96.—
1/2-Seite	90×260 mm 185×128 mm Fr. 560.—	1/8-Seite 90×62 mm 185×40 mm Fr. 215.—
1/3-Seite	90×172 mm Fr. 380.—	1/16-Seite 90×29 mm Fr. 72.—
1/4-Seite	90×128 mm 185×62 mm Fr. 295.—	1/24-Seite 90×21 mm Fr. 49.—
1/6-Seite	90×84 mm	
1/8-Seite	90×62 mm	
1/12-Seite	90×40 mm Fr. 116.—	

Chiffregebühr Fr. 6.—, Ausland Fr. 8.—

Für Stellengesuche wird Vorauszahlung verlangt.

Anzeigenschluss: Mittwoch der Vorwoche, 10 Uhr

**IVA AG für internationale Werbung, 8032 Zürich**  
Mühlebachstrasse 43, Tel. 01 / 251 24 50, PC 80-32735

Filiale:  
1004 Lausanne, 19, av. de Beaulieu, Tel. 021 / 37 72 72

00-b

Wir suchen für interessante Bauaufgaben qualifizierten

### Bauführer

für Devisierungen und örtl. Bauleitungen  
sowie einen versierten

### Bautechniker (evtl. Hochbauzeichner)

für Planbearbeitung

Eintritt sofort oder nach Übereinkunft.

Interessenten, die gerne in einem dynamischen Team mitarbeiten, melden sich bitte bei

**A. Dindo+J. Angst, Arch. SIA/FSAI, Gotthardstr. 23**  
**8800 Thalwil**  
Telefon 01 / 720 08 15

42/18-b

Wir suchen

## Bauzeichner A/B

### Tiefbau/Eisenbeton

**Wehrli & Weimer, dipl. Bauingenieure ETH/SIA**  
Grünhaldenstrasse 6, 8050 Zürich, Telefon 01 / 301 13 30

37/18-f

Wir suchen für unser Ingenieurbüro in Frick erfahrener

### Eisenbetonzeichner / Konstrukteur

für interessante Projektbearbeitung.

Eintritt per 1. Januar 1982 oder nach Übereinkunft

**P. Bornhauser & Partner AG**  
**Ingenieurbüro für Hoch-, Tief- u. Brückenbau**  
**5262 Frick**  
Telefon 064 / 61 18 45

41/24-i

Auf das Frühjahr 1982 suchen wir einen erfahrenen, selbstständig arbeitenden

## Bauführer

Bitte rufen Sie uns an oder senden Sie uns Ihre Bewerbungsunterlagen.

Wir geben Ihnen gerne nähere Auskünfte anlässlich eines persönlichen Gesprächs.

**H. G. Frey, dipl. Arch. ETH / SIA**  
**Haldenstrasse 22, 4600 Olten**  
Telefon 062 / 32 48 48

42/06-b

Architekturbüro im Kanton Zug sucht

## Bauführer

mit Erfahrung in Devisierung, Submission, Ausmass und Abrechnung, Initiative und Sinn für selbständiges Arbeiten.

Offerten unter Chiffre SIA 895 an IVA AG, Postfach,  
8032 Zürich.

42/01-b

Zur Ergänzung unseres Ingenieurteams suchen wir einen jüngeren

### dipl. Bauingenieur ETH

für die Bearbeitung interessanter und anspruchsvoller Aufgaben auf dem Gebiet Grundbau und Geotechnik. Einem initiativen Bewerber können wir eine sehr abwechslungsreiche und vielseitige Beschäftigung bieten.

Eintritt sofort oder nach Vereinbarung.

Wir erwarten gerne Ihre schriftliche Bewerbung mit den entsprechenden Unterlagen an

**Büro Dr. U. Vollenweider**  
Beratende Ingenieure ETH/SIA, Hegarstrasse 22, Postfach,  
8032 Zürich, Telefon 01 / 47 84 44

42/20-b



Wir suchen per sofort oder nach Vereinbarung jungen, initiativen

## Hochbauzeichner(in)

in kleineres, aktives Architektenteam mit vielseitigen, interessanten Bauaufgaben.

Bitte telefonieren Sie uns.

**Architekten und Planer  
Gersbach + Kollbrunner  
Carmenstr. 25 (beim Römerhof), 8032 Zürich  
Tel. 01 / 251 80 77 / 252 77 24**

41/18-1

Stetes inserieren Erfolg!  
bringst

Gesucht für die Bearbeitung von Gewässerschutzaufgaben

## Tiefbauzeichner

Bei zuverlässiger, speditiver Arbeit freut sich ein jüngerer Team auf Ihre Mitarbeit.

Sie finden bei uns gute Sozialleistungen und Leistungslohn. Stellenantritt nach Vereinbarung.

Wir erwarten gerne Ihre Bewerbung oder telefonische Anfrage.

**Ingenieurbüro Kost + Nussbaumer + Partner, Sursee  
Telefon 045/21 19 65**

41/37-1

Gesucht

## dipl. Bauingenieur oder Ingenieur HTL

mit guten statischen Kenntnissen für die selbständige Bearbeitung von interessanten Projekten im Hoch-, Industrie- und Brückenbau.

Bitte senden Sie Ihre Bewerbung, die wir selbstverständlich vertraulich behandeln werden, an

**Ueli M. Eggstein, dipl. Ingenieur ETH/SIA  
Eichwaldstrasse 35, 6005 Luzern**

41/32-1

Zur Ergänzung unseres Teams suchen wir zum baldigen Eintritt

## 1 Eisenbetonzeichner 1 Tiefbauzeichner

Sie bearbeiten selbständig interessante Bauvorhaben des Hoch- und Tiefbaues.

**Ingenieur- und Planungsbüro Jürg Moggi AG  
Romanshorn und Kreuzlingen**

42/09-b

## Stellengesuche

## Dipl. Architekt HTL

32 Jahre, sucht:

● selbständige Projektierung von anspruchsvollen (in- oder ausländischen) Bauten vom Entwurf bis Ausführungsplanung ● ausbaufähige Stelle, evtl. Beteiligung ● auf Anfang 82 oder nach Übereinkunft

bietet:

● Erfahrung in Entwurf und Ausführung von Verwaltungs-, Industrie-, Banken- und Hotelbau, bzw. Bäderbau ● Ausländerfahrung, Sprachen D., E. ● Führungsnachweis als Projektleiter.

Offerten unter Chiffre SIA 897 an IVA AG, Postfach, 8032 Zürich.

42/14-b



**Institut für  
Techn.  
Ausbildung**

8057 Zürich  
Schaffhauserstr. 228  
Tel. 01/311 58 38

## Angewandte Bauphysik

**Kurs über die Grundlagen des Wärme-, Feuchtigkeits- und Schallschutzes, mit folgenden Schwerpunkten:**

Wärmehaushalt des Gebäudes – Verhütung von Bauschäden – einschlägige SIA-Empfehlungen – energiebewusstes Bauen – passive Sonnenenergie-Nutzung

Kursleiter: Th. Frank, dipl. Ing. ETH, EMPA, Abteilung Bauphysik

**Kursbeginn: 2. November 1981**

## Dipl. Bauingenieur

42 Jahre, zurück von mehrjährigem Auslandsaufenthalt, sucht eine aufbaufähige Stelle im Raume Nordwestschweiz.

Praxis: Planung, Projektierung, Bau- und Projektleitung von Hoch-, Tief- und Industriebauten. Sprachen: Deutsch und Englisch.

Zuschriften unter Chiffre SIA 898 an IVA AG, Postfach, 8032 Zürich.

42/21-b

## Architekt HTL

30, mit vielseitiger Erfahrung in Entwurf, Projektierung und Ausführung öffentlicher und privater Bauten, sucht neuen Wirkungskreis im Raum Zürich-Aarau.

Offerten sind erbeten unter Chiffre 301 650-02 an Publicitas, 5401 Baden

42/22-b

## Diverses

Zu kaufen gesucht

## Zeichenanlage

Hydr. verstellbarer Zeichenständer, Zeichenbrett 100x170 cm, evtl. mit Zeichenmaschine.

Telefon 01 / 937 10 20

42/08-b

## Software Programme für TI - 59 -

Gleichförmige Wasserbewegung in offenen Gerinnen.

Anfragen:

**Dipl. Ing. P. Mackrle  
an der Ziegelei 11, D-7551 Bischweier**

42/12-b

## Innenarchitektin

möchte mit Architekturbüros zusammenarbeiten. Vielseitige Erfahrung in Planung und Ausführung. Zahlreiche Beziehungen zu Handwerkern und Lieferanten.

Für einen unverbindlichen ersten Kontakt erreichen Sie mich unter Chiffre SIA 896 an IVA AG, Postfach, 8032 Zürich.

# PREBETON GARAGEN



Fertigaragen Typ Standard oder Typ Unterflur, welche nach Ihren eigenen Wünschen ausgeführt werden können.

Rasches Versetzen, sofort benutzbar.

Wir versichern Ihnen Qualität und einen seriösen Partner.

BON für eine Dokumentation

Name \_\_\_\_\_ Vorname \_\_\_\_\_

Strasse \_\_\_\_\_

Plz/Ort \_\_\_\_\_

Aus 2 Reihen Unterflur-Garagen und vorgefertigten Rippenplatten über dem Mittelteil, kann eine wirtschaftliche Einstellhalle konstruiert werden.



**PREBETON AG**

Baumaterialien

Eymattstrasse 71 · 3027 Bern · Telex 32464 · Telefon (031) 56 33 01



## Die Pensionskasse SIA STV BSA FSAI eine Alternative für Ihre Personalvorsorge!

### Das Ziel

die lückenlose Alters-, Hinterbliebenen- und Invalidenvorsorge für die Angehörigen der technischen Vereine durch eine Selbsthilfeorganisation mit Selbstverwaltung (paritätische Zusammensetzung des Stiftungsrates aus angeschlossenen Arbeitgebern und Angestellten).

### Die Vorteile

eine Rentenversicherung (Alters-, Invaliden-, Witwen-, Kinderrenten) mit Kapitalwahlmöglichkeit im Alter (10 Jahresrenten garantiert).  
erstaunliche Leistungsunterschiede zu andern Vorsorgemöglichkeiten.

### Die Sicherheit

ist garantiert durch den versicherungstechnischen Aufbau und laufende Beratung durch neutrale Experten;  
durch die Rückversicherung sowie dank der Geschäftsführung und Anlage der Vorsorgemittel durch eine der grössten und angesehensten Treuhandgesellschaften der Schweiz mit Spezialisten auf allen Gebieten.

Verlangen Sie weitere Informationen bei:  
Pensionskasse SIA STV BSA FSAI,  
Waisenhausplatz 25, Postfach 2613, 3001 Bern,  
Tel. 031/22 90 52

Bitte informieren Sie mich weiter:  
Name: \_\_\_\_\_  
Strasse: \_\_\_\_\_  
Ort: \_\_\_\_\_  
PLZ: \_\_\_\_\_

Mit thermischer Auslegung  
und Optimierung



...und Liebe zum Detail

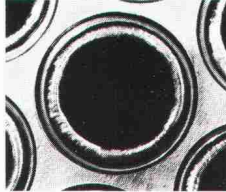

80 mm Blechdicke

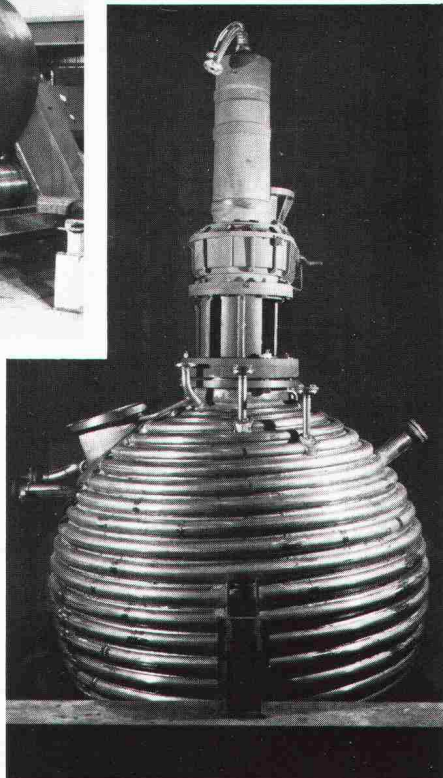

60 t Schwerkomponenten  
und 7 m Transportbreite

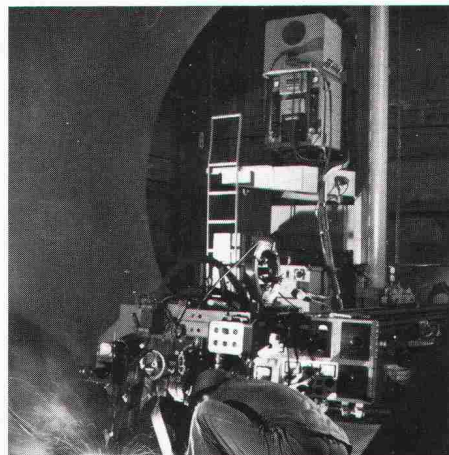

... und auf dem neuesten  
Stand der Schweisstechnik

Für hohe Drücke und  
hohe Temperaturen

**80 Jahre**  
**Apparatebau**  
**Buss**  
**Erfahrung**

Ausserdem bieten wir: Stahlhoch- und Brückenbau  
Grossbehälterbau  
Stahlwasserbau  
Spezialkomponenten

**Buss AG, Basel**  
**CH-4133 Pratteln / Schweiz**  
**Telefon 061 81 54 41**  
**Telex 62 472**

**Buss**  
**ENGINEERING**