

Objektyp: **Advertising**

Zeitschrift: **Schweizer Ingenieur und Architekt**

Band (Jahr): **99 (1981)**

Heft 21

PDF erstellt am: **25.09.2024**

Nutzungsbedingungen

Die ETH-Bibliothek ist Anbieterin der digitalisierten Zeitschriften. Sie besitzt keine Urheberrechte an den Inhalten der Zeitschriften. Die Rechte liegen in der Regel bei den Herausgebern. Die auf der Plattform e-periodica veröffentlichten Dokumente stehen für nicht-kommerzielle Zwecke in Lehre und Forschung sowie für die private Nutzung frei zur Verfügung. Einzelne Dateien oder Ausdrucke aus diesem Angebot können zusammen mit diesen Nutzungsbedingungen und den korrekten Herkunftsbezeichnungen weitergegeben werden. Das Veröffentlichen von Bildern in Print- und Online-Publikationen ist nur mit vorheriger Genehmigung der Rechteinhaber erlaubt. Die systematische Speicherung von Teilen des elektronischen Angebots auf anderen Servern bedarf ebenfalls des schriftlichen Einverständnisses der Rechteinhaber.

Haftungsausschluss

Alle Angaben erfolgen ohne Gewähr für Vollständigkeit oder Richtigkeit. Es wird keine Haftung übernommen für Schäden durch die Verwendung von Informationen aus diesem Online-Angebot oder durch das Fehlen von Informationen. Dies gilt auch für Inhalte Dritter, die über dieses Angebot zugänglich sind.

Schweizer Ingenieur und Architekt

Verlags-AG der Akademischen-technischen Vereine

Offizielles Organ
des Schweizerischen Ingenieur- und Architektenvereins (SIA),
der Gesellschaft Ehemaliger Studierender der ETH Zürich (GEP)
und der Schweizerischen Vereinigung Beratender Ingenieure (ASIC)

Normen und Dokumentationen
SIA-Generalsekretariat
Selnastrasse 16
Postfach
8039 Zürich
Bestellungen und Auskünfte schriftlich oder durch
Telefon (01) 201 15 70

Schweizerische Bauzeitung

Erscheint wöchentlich

99. Jahrgang 21. Mai 1981 Heft 21/81

Redaktion

«Schweizer Ingenieur und Architekt»
Rüdigerstrasse 11
Postfach, CH-8021 Zürich
Tel. (01) 201 55 36

Redaktoren:
Kurt Meyer,
Chefredaktor

Bruno Odermatt,
dipl. Arch. ETH/SIA

Druck:
Offset + Buchdruck AG
Staffelstrasse 12
8021 Zürich

Nachdruck von Bild und Text,
auch auszugsweise, nur mit
Zustimmung der Redaktion und
nur mit genauer Quellenangabe
gestattet.

Abonnemente

Schweiz:

1 Jahr Fr. 135.—
1/2 Jahr Fr. 71.—
Einzelnummer Fr. 5.—

Ausland:

1 Jahr Fr. 144.—
1/2 Jahr Fr. 75.50
Einzelnummer Fr. 6.—

Ermässigte Abonnementspreise
für Mitglieder des SIA, der
GEP, des BSA und der ASIC,
für Studenten und für Mitglieder
des STV

Postscheckkonto:
«Schweizer Ingenieur
und Architekt»
80-6110, Zürich

Mitteilungen betreffend
Adressänderungen,
Abonnemente
und Bezug von Einzelnummern
sind zu richten an:
«Schweizer Ingenieur
und Architekt»
Edenstrasse 20,
Postfach, 8021 Zürich
Tel. (01) 207 80 91 / 97

Anzeigenverwaltung

IVA

IVA AG für internationale
Werbung, Hauptsitz:
Mühlebachstr. 43
8032 Zürich
Tel. 01/251 24 50

Filiale:
19, av. de Beaulieu
1004 Lausanne
Tél. (021) 37 72 72

zum Titelbild

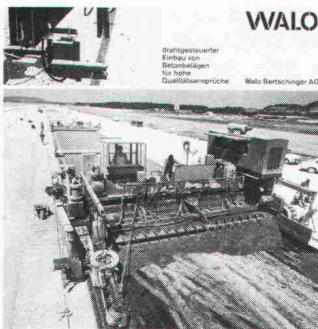

WALO

Drahtgesteuerter
Einbau von
Betonbelägen
für hohe
Qualitätsanprüche
Walo Bertschinger AG

**Drahtgesteuerter Einbau von
Betonbelägen**

In den Jahren 1970–1980 wurde
im Betonstrassenbau, fast unbe-

merkt von der Fachwelt, eine
grosse Reihe von Problemkrei-
sen bearbeitet und gelöst, teil-
weise in internationaler Zusam-
menarbeit. Zu einem grösseren
Teil sind die Ergebnisse auch be-
reits in den Betonstrassen-Nor-
men integriert. Es betrifft dies
vor allem: Frost-Tausatzbestän-
digkeit, einlagige Beläge, Fräs-
fugen, Verdübelung, Festigkeit,
Ebenheit und Unterhalt.
Die ersten Gleitschalungsferti-
ger wurden vor ca. 25 Jahren in
Kalifornien aus Kanalbau-Ver-
kleidungsmaschinen entwickelt
und sind dann, wie vieles, mit
einer Verspätung von den
USA nach Europa gekommen.

Inhalt

Energietechnik	
Thermische Energiespeicherung in grossen Behältern aus Spannbeton. Von <i>Georg Oplatka</i> , Zürich und <i>Gaudenz Saurer</i> , Bern	485
Tunnelbau	
Rasterbauwerke für Strassentunnels. Lärm- und lichttechnische Gestaltung der Portalzone. Von <i>Franco Isepponi</i> , Baden	491
Verkehrsplanung	
Wohnstrassen – Idee und Zielsetzung. Von <i>Martin C. Rotach</i> , Zürich	496
Umschau	
Die Studien- und Berufswahl der Zürcher Maturanden. Stahl Tore machen Bremer Industriehafenschleuse hochwassersicher. Einschussanlage für Kernfusionsexperiment. Erstes Windkraftwerk in Italien	499
Bauwirtschaft	
Luzerner Baukostenindex. Gründung des UF-PU Fachverbandes Schweiz mit internationalem Charakter	502
Ingenieurschulen	
Denkmalpflege im Freiraum. Gastreferate in Rapperswil. Nicht-figurative Malerei 1900 bis 1945 in der Schweiz. Ausstellung in der Ingenieurschule Biel	502
SIA-Fachgruppen	
Neuer Präsident Fachgruppe der Forstingenieure	503
SIA-Sektionen	
Bern: SIA-Fesch	503
Wettbewerbe	
Auszeichnung behindertengerechter Bauten. Mehrzweckgebäude Unteriberg; Altersheim am Zürcher Rhein, Eglisau	504
Braune Seiten	
Laufende Wettbewerbe.	B85
Wettbewerbsausstellungen	B86
Aus Technik und Wirtschaft. Weiterbildung. Firmennachrichten. Ausstellungen	B87
Kongresse. Tagungen. Vorträge. Stellenvermittlung	B88
SIA/GEP	B88

Die Einbautechnik mit dem Gleitschalungsfertiger (SFP = Slipform-Paver) ist nicht neu und hat zudem nur nachvollzogen, was im Asphaltbelagsbau schon lange im Einsatz ist: Die Übernahme einer Nivellette ab Spanndraht und die elektronische Steuerung der Höhenlage der Einbauelemente des Fertigers. Beim SFP wird an zwei Drähten gefahren, welche 4 Hubzylinder stufenlos steuern. Gleichzeitig wird die Richtung ab Draht direkt auf die Steuerung der Raupenfahrwerke übertragen.

Als schweizerische Weiterentwicklung dürfen 2 Zusatzgeräte bezeichnet werden: eine Längstaloschierbohle gewährleistet die in der SNV-Norm Nr. 640 520 a geforderten Ebenheitswerte; ein dem Fertiger angeschlossenes Dübelsetzgerät erlaubt das Einvibrieren der Fugendübel in den frischen Beton, ohne dass der Fertiger angehalten werden muss.

Walo Bertschinger AG
Abt. Grossbelagsbau
8023 Zürich
Telefon 01/730 30 73

Wer macht was?

Fachfirmenverzeichnis

Abdichtungen

KUNSTSTOFF-TECHNIK
Aktienges. Himmler, 8952 Schlieren
Spitalstr. 74, Tel. 01/730 20 20/21

Architekturmodelle

H. Schalk, 8050 Zürich
Thurgauerstr. 70, Tel. 01/302 64 11

Werner Schnüriger, 8953 Dietikon
Moosmattstr. 16, Tel. 01/740 27 57

Modellbau Zaborowsky
Inhaber D. Raffainer
Neumarkt 10, 8001 Zürich
Tel. 01/252 22 16

Bauaustrocknung

Roth-Kippe AG, 8045 Zürich
Giesshübelstr. 96, Tel. 01/66 11 55

Baugrunduntersuchungen

Geotechnisches Büro
P. Kiefer + R. Studer AG
4153 Reinach BL, Tel. 061/76 94 76

Grundbauberatung, Erdbaulabor
GEOTEST AG
3052 Zollikofen, Tel. 031/57 20 74
9008 St. Gallen, Tel. 071/24 87 10
8570 Weinfelden, Tel. 071/22 22 30
1037 Etagnières, Tel. 021/91 10 85

Beratung und Anwender-Programme

für techn. und kommerzielle Belange
CONTROL DATA AG, 8021 Zürich
CYBERNET RECHENZENTRUM
Militärstrasse 36, Tel. 01/242 14 34

Brandabschottungen

Feuerschutz statt Feuerschäden
Für Kabel- oder
Stromschienen-Installationen,
allgemeine Mauerdurchbrüche oder
Brandzoneneinteilung
Lanz Industrie-Technik AG
4853 Murgenthal, Tel. 063/45 11 22

Doppelböden

Flexible Raumplanung für die Zukunft.
Lanz Industrie-Technik AG
4853 Murgenthal, Tel. 063/45 11 22

Drahtseile

Fatzer AG, 8590 Romanshorn
Tel. 071/63 12 32, Telex 77176

Elektro-Akustik

HANS GULDENMANN AG, Tonstudio
4018 Basel, Tel. 061/50 55 90
Planung und Ausführung von
elektro-akustischen und
audio-visuellen Anlagen aller Art,
neutrale Beratung und Expertisen

Elektronische Datenverarbeitung

CONTROL DATA AG, 8021 Zürich
CYBERNET RECHENZENTRUM
Militärstr. 36, Tel. 01/242 14 34

FIDES RECHENZENTRUM
8002 Zürich, Bleicherweg 33
Lokale Rechenzentren in:
Basel, Bern, Genf, Lausanne

Erschütterungs-Messungen

GEOTEST AG
(s. Baugrunduntersuchungen)
Ingenieurbüro Heierli AG
Culmannstrasse 56, 8033 Zürich
Tel. 01/363 06 60

Faltwände

Rosconi AG, 5610 Wohlen
Tel. 057/6 49 00 / 6 77 15

Farbspritzkabinen

Fröhlich Spritzkabinen-
und Apparatebau, 5524 Niederwil
Tel. 057/6 57 57 / 58

Fassadenplanung

Metallbau-Planung J. F. Meyer
6006 Luzern, Seeburgstr. 20
Tel. 041/31 20 88

Feuchtigkeitsmessgerät

H. T. Hauenstein AG, Finkelerweg 32
4144 Arlesheim/Basel
Tel. 061/72 10 60

Garderobeneinrichtungen

Rosconi AG, 5610 Wohlen
Tel. 057/6 49 00 / 6 77 15

Geologie – Geotechnik – Geophysik

BBL Baulaboratorium AG
4132 Muttentz/Basel, Tel. 061/61 33 14
GEOTEST AG (s. Baugrundunters.)

Geotechnik

Dr. H. Halter, dipl. Ing. ETH/SIA
Beratung- und EDV-Berechnung im
Grundbau, Erdbaulabor
Ekkehardstr. 25, 8006 Zürich
Tel. 01/362 56 28

Ingenieurbüro G. Mugglin AG
Beratung, Untersuchungsprogramme,
Planung, Berechnung, Überwachung
in Grundbau, Bodenmechanik und
allgemeinem Tiefbau
Bolleystrasse 29, 8006 Zürich
Tel. 01/251 48 62

Geotechnisches Büro Dr. U. Schär
Grundbauberatung, Erdbaulabor
Bergstr. 125, 8032 Zürich
Tel. 01/252 36 88 und 01/252 44 42

Gitterroste

Hähn Diagonal-Gitterroste
Otto Wyss
St. Georgenstr. 68, 8400 Winterthur
Tel. 052/22 50 78, Telex 76415

Holzbeizarbeiten

Amstutz & Sahli AG, 8032 Zürich
Chem. Holzbeizerei und Spritzwerk
Hofackerstr. 11 A, Tel. 01/53 50 40

Holzfalltüren - Faltwände

Lienhard Söhne AG, 8038 Zürich
Albisstr. 131, Tel. 01/45 12 90

Holzschutzmittel

Dr. R. Maag AG, 8157 Dielsdorf
Tel. 01/853 12 55
Color xex, Xerotin, Xylosan

Imprägnierung

Imprägnierung Silan-Siloxanbasis
für mineralische Baustoffe
Antispray (Antigriffit)
Fareba AG Basel, 4103 Bottmingen
Tel. 061/47 53 54 / Telex 63578 Fareba

Injektionen

KUNSTSTOFF-TECHNIK
Aktienges. Himmler, 8952 Schlieren
Spitalstr. 74, Tel. 01/730 20 20 / 21
RENESCO Bautechnik AG
8112 Otelfingen, Tel. 01/844 31 71

Isolierungen

MAFUND-Platten für Maschinen,
Apparate und Bauteile
W. Mettler, 4663 Aarburg
Tel. 062/21 04 87

Isolier-Dachelemente

Bau+Industriebedarf AG
4104 Oberwil BL, Tel. 061/30 40 30
SCHICHTEX-Isolierbaustoffe

Isolierunterdach GANTNER

Leganorm AG, 8400 Winterthur
Feldstr. 31, Tel. 052/25 26 16

Kanalreinigung

Kanalreinigung Widmer AG
7-Tag-und-Nacht-Pikett
8803 Rüslikon, Tel. 01/724 21 50

Lärmbekämpfung

Schneider+Co. AG
8401 Winterthur, Im Hölzli 26
Tel. 052/89 21 21
Technische Akustik / Engineering

Lärmschutz

Siegfried Keller AG, Wallisellen
Lärmschutz Büro und Lager:
Zürichstr. 38, 8306 Brüttsellen
Tel. 01/833 02 81

Materialprüfung

BBL Baulaboratorium AG
4132 Muttentz/Basel, Tel. 061/61 33 14

Mauerentfeuchtungen

RENESCO Bautechnik AG
8112 Otelfingen, Tel. 01/844 31 71

Metallbau

Ernst Schweizer AG, 8047 Zürich
Tel. 01/52 69 10
Werk: 8908 Hedingen
Tel. 01/761 60 22
Metallfassaden, Metallfenster,
Metalltüren, Schutzraumteile,
normierte Bauteile
Sonnenenergie-Anlagen
Briefkästen, Holz-Metallfenster

Metallbau

Surber-Metallbau AG, 8004 Zürich
Hohlstrasse 211, Tel. 01/42 87 87
Metallfassaden, Metallfenster,
Schallschutzfenster, Metalltüren,
Brandschutzabschlüsse

Metall-Normtüren

Brander AG, 8162 Steinmaur
Tel. 01/853 06 22

Natursteine

J. und A. Kuster, Steinbrüche AG
8807 Freienbach, Tel. 01/784 25 25

Pendeltüren

Carl Sigerist AG
8207 Schaffhausen, Tel. 053/3 06 66

Pfahlprüfungen

GEOTEST AG (s. Baugrundunters.)

Pumpen

EMU Abwasserfördersysteme AG
8226 Schleithelm, Tel. 053/6 41 33
Telex 76479
GRUNDFOS-PUMPEN AG
CH-8305 Dietlikon
Telefon 01/833 33 77, Telex 59928
PUMPENBAU SCHAFFHAUSEN AG
8200 Schaffhausen, Tel. 053/4 30 21
K. Rüttschi AG, 5200 Brugg
Tel. 056/41 04 55
SOMMER SCHENK SUISSE
Pumpenbau, 5213 Villnachern
Tel. 056/43 13 63

Schaumstoff-Streifen

zur Fugen-Hinterfüllung
Schaumstoff AG, 8303 Bassersdorf
Geerenweg 4, Tel. 01/836 61 14

Schiebe- u. mobile Wände

Inbau AG, 9410 Heiden
Tel. 071/91 11 83
Rosconi AG, 5610 Wohlen
Tel. 057/6 49 00 / 6 77 15
Carl Sigerist AG
8207 Schaffhausen, Tel. 053/3 06 66

Temporäre Arbeit

MEDIA	INTERIM	MEDIA
Basel	Tel. 061/43 66 50	
Lausanne	Tel. 021/20 40 77	
Moutier	Tel. 032/93 90 08	
MEDIA	INTERIM	MEDIA

Treppen

Columbus-Treppen AG
9245 Oberbüren, Tel. 073/51 37 55
Spindeltreppen aus Holz
und Aluminium,
Scheren- und Holzschiebetreppen

Unterquerungsarbeiten mit Stahl- und Eternit-rohren bis 1000 mm Ø

für Kanalisation und Werkleitungen
Trenchag AG, 8305 Dietlikon
Tel. 01/833 22 05

Vorfabrizierte Armierungen

Mit fi-Rista-Elementen armeren Sie
wirtschaftlicher
DRAHTWERKE FISCHER AG
5734 Reinach
Tel. 064/71 15 55, Telex 68316 fidra ch

Wasserdichte Türen

Tuchs Schmid AG, 8500 Frauenfeld
Tel. 054/7 24 71

Zwei von dreihundertdreißig Möglichkeiten



Bauernhaus in Oberägeri, Rundschindel-Deckung 7,5×30 cm, Rehbraun



Wohnsiedlung Dalmaziquai in Bern, Doppeldeckung 20×30 cm, Braun SC 49

Eternit[®]
Fassadenschiefer

Dreihundertdreißig verschiedene Effekte lassen sich mit Fassadenschiefern »Eternit« erzielen. Mit 14 Farben und 28 Formaten und Deckungsarten.

Diese erstaunliche Vielfalt erklärt, warum Fassadenschiefer »Eternit« sowohl beim alten Bauernhaus als auch beim modernen Neubau vorkommen.

Verlangen Sie das Lieferprogramm FS-1 und die Farbkollektion FS-1.1.

ETERNIT AG • 8867 NIEDERURNEN • 058 - 23 11 11
ETERNIT SA • 1530 PAYERNE • 037 - 61 11 71

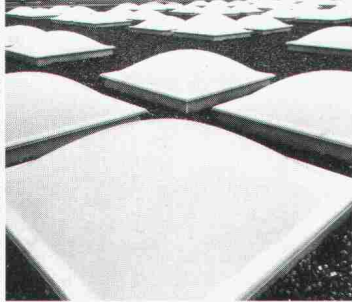
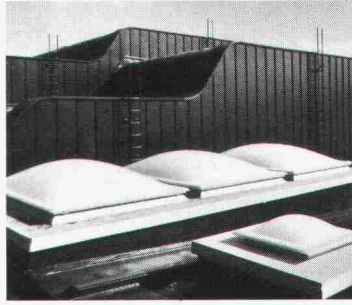
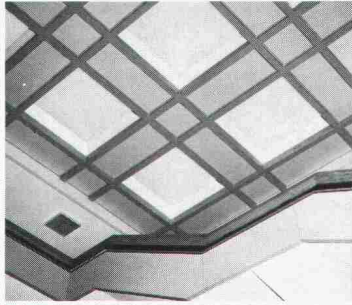

WEMA Lichtkuppeln garantieren eine ästhetische Dach- und Fassadengestaltung. Nach innen und nach aussen. Ob als 3-, 2- oder 1-schalige Ausführung, ob mit Rauch- und Wärmeabzug, mit eingebauter Lüftungsvorrichtung oder mit Sonnenschutz- oder Verdunklungslamellen.



Einleuchtende Beispiele.



Siegfried Keller AG

Qualität auch im Detail

Metallbau · Bauelemente · Industriestrasse 45 · 8304 Wallisellen · Tel. 01/833 02 81
Zweigniederlassung: Bern: 031/42 62 62 · Lausanne: 021/35 07 12

ein Unternehmen

**Neu im FALU-
Lieferprogramm**

K. Fassbind-Ludwig + Co.
Rickenstrasse
8646 Wagen b. Jona SG
Telefon 055 28 31 44

FALU
**Rollband-
aufhängung**

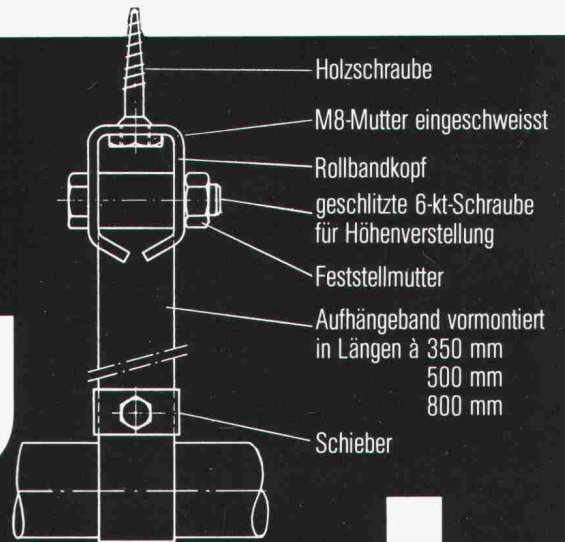

Erhältlich im Fachhandel.

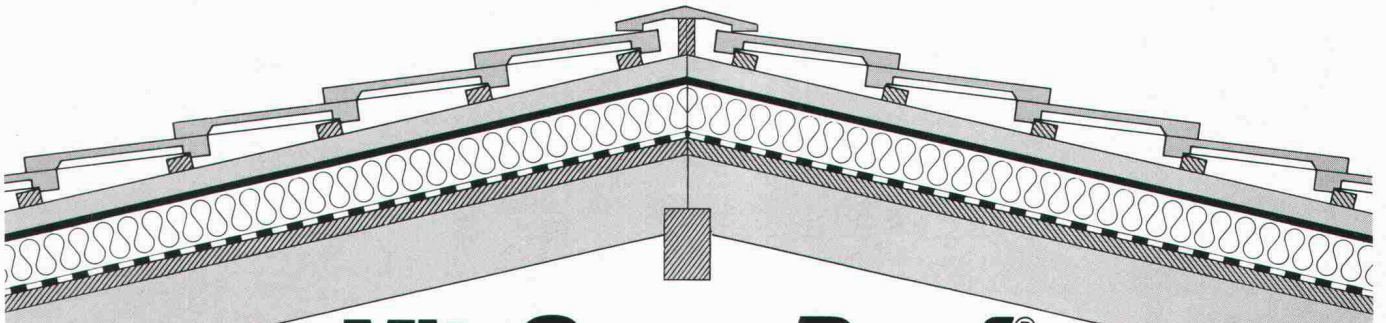

Mit **SarnaRoof**[®] haben Sie das richtige Unterdach-System

SarnaRoof[®]

So heisst das überzeugende Sarna-Unterdach. SarnaRoof ist der Systemname für die Kombination erprobter Materialien der Sarna Kunststoff AG für das fugenlose, wärmegeämmte Unterdach, das garantiert wind- und wasserdicht ist. SarnaRoof, das fugenlose Sarna-Unterdach, eignet sich für alle neuen und auch bestehenden Steildachhäuser mit Schuppeneindeckung.

Sarnatex

Sarnatex ist eine Unterdachbahn und wird nach dem bewährten Prinzip der Sarnafil-Herstellung produziert.

- rutschhemmend
- dampfdurchlässig
- schwer brennbar (BKZ V3)
- schrumpffrei

Sarnatherm

Sarnatherm ist eine Wärmedämmplatte aus Polystyrolhartschaum.

- schwer brennbar (BKZ V3)
- formgeschäumt
- allseitig gefälzt

Sarnavap

Sarnavap sind Kunststoff-Dampfsperren.

- verrottungsfest
- mit hohem Dampfdiffusionswiderstand
- sauber verarbeitbar

Wenden Sie sich an den SarnaRoof-Beratungsdienst oder verlangen Sie mit dem Coupon technische Unterlagen.

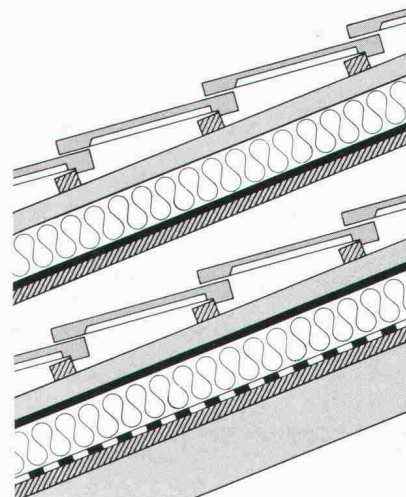

Eindeckung
Dachlattung
Conterlattung
Sarnatherm
Sarnatex
Unterlage
Sparren

Eindeckung
Dachlattung
Conterlattung
Sarnatex
Sarnatherm
Sarnavap
Unterlage
Sparren

SarnaRoof[®]

das wind- und wasserdichte
Unterdach-System aus Sarnen.



Sarna

Sarna Kunststoff AG 6060 Sarnen/Schweiz
Postfach 12
Telefon 041 66 0111
Telex 78 399

Coupon

SIA 81

Senden Sie mir unverbindlich Unterlagen über das fugenlose Unterdach-System SarnaRoof.

Name: _____

Vorname: _____

Strasse: _____

PLZ/Ort: _____

Bitte einsenden an: Sarna Kunststoff AG, Postfach, 6060 Sarnen.

Talochier- maschine

glättet: Überzüge
Massivdecken
Hartbeton
Unterlagsböden

75

Verlangen Sie eine Demonstration



Schalung
reinigen

Beton
glätten

Beton
schleifen



Adolf Locher AG

Stahlhandel Bauwerkzeuge

8107 Buchs ZH

9450 Altstätten SG

7000 Chur

Telefon 01 844 00 66

Telefon 071 75 25 25

Telefon 081 24 54 54



Hauser AG

Eisen

9001 St. Gallen

8401 Winterthur

8808 Pfäffikon SZ

Telefon 071 22 88 75

Telefon 052 23 14 31

Telefon 055 48 43 43

SCHICHTEX ISOLIERBAUSTOFFE

Im **Industrie-, Wohn- und Sporthallenbau**,
in der **Altbausanierung** und im **Stallbau**.
Seit mehr als 15 Jahren bewährt gegen
Kälte, Wärme, Lärm.

BARITEX SPANINDECKEN

Ein **neues System**, welches konstruktive und
ästhetische Vorteile bietet. **Saubere** und
trockene Montage in Alt- und Neubauten.

Bau + Industriebedarf AG 4104 Oberwil / BL Tel. 061 30 40 30

Pfahlfundationen

Bohrpfähle \varnothing 50–150 cm
Ortsbeton-Ramppfähle
Stahlmantelpfähle

Verbundpfähle
Stahlpfähle
Presspfähle für
Unterfangungen

BLESS

Technische
Beratung / Bau-
ausführung:

Neugutstr. 52, 8600 Dübendorf

Bauunternehmung AG Tel. 01/8210085
Zürich - Dübendorf - Aarau - Chur - Grenchen - St. Gallen

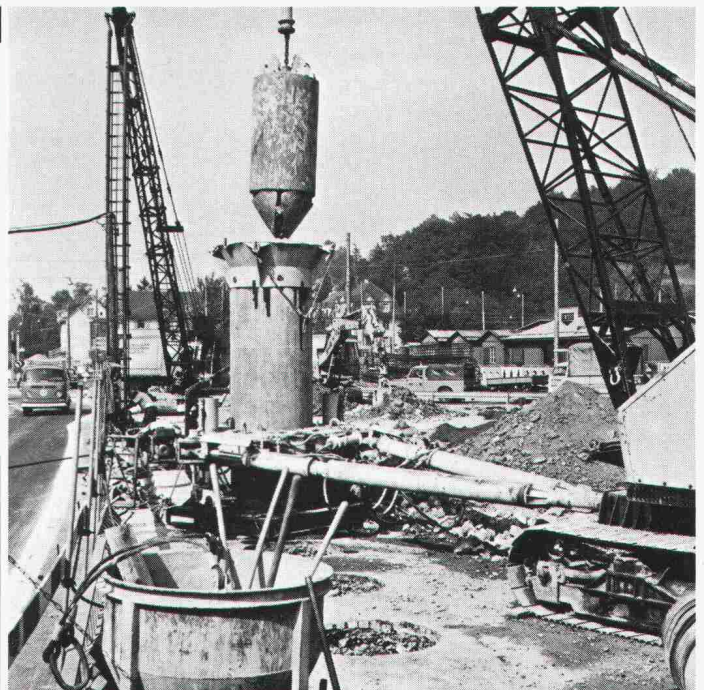

**Wissen Sie,
wie viele tausend Kalorien
Abwärme jährlich
in Ihrem Unternehmen
verloren gehen?**

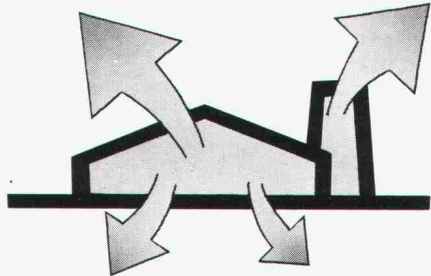

**Fangen Sie
diese kostbare
Energie auf
und lenken Sie
sie dahin,
wo sie Ihnen
Gewinne bringt!**

**Wir sagen Ihnen
welchen Wärmetauscher
Sie dazu
brauchen...**

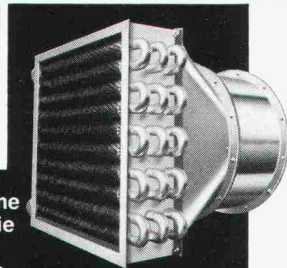
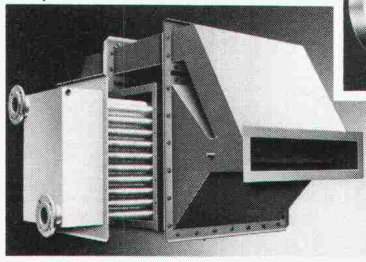

Wir kennen viele Wege, Abwärme sinnvoll zu nutzen. Schauen Sie sich um und melden Sie uns Ihren Energieverschwendungsverdacht. Ein unverbindliches Gespräch mit unserem Fachmann kostet Sie nichts.

Wenn daraus ein Tauscher zum Einsatz kommt, so können Sie durch seinen hohen Wirkungsgrad mit sehr kurzen Kapitalrückflusszeiten rechnen. Es steht auch ausführliches Dokumentationsmaterial bereit.

**Energierückgewinnung mit Wärmetauscher
- aktueller denn je!**

SEVELEN

Metallbau Sevelen AG, CH-9475 Sevelen
Telefon 085/55412, Telex 74837

**Schindler
Miconic**



**Die Aufzugssteuerung,
die entscheidend schneller
entscheidet:
Miconic® – programmierbar.**

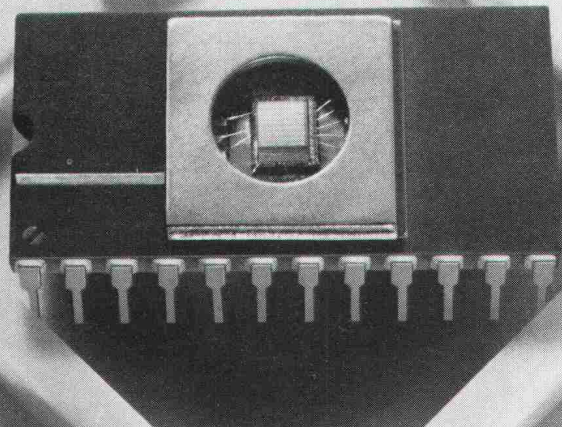

Mit neuer Technologie wird Leistung optimiert. Die Schindler-Forschung präsentiert auf dieser Ebene Beispiele. International. Serienreife Produkte zeigen, dass im Aufzugsbau die Zukunft bereits programmiert ist. Die neue Mikroprozessor-Steuerung Miconic® ist das aktuellste Beispiel für den Entwicklungs- und Produktionsvorsprung von Schindler. Weltweit.

Miconic® ist eine programmierbare Steuerung für Einzelaufzüge und Gruppen. Sie ist ebenso für kleine wie auch für Hochleistungs-Anlagen geeignet. Ihre elektronischen Funktionen sind auf kleinstem Raum untergebracht. Die austauschbaren Software-Module erlauben eine individuelle Anpassung der Steuerungsaufgaben an die Verkehrsverhältnisse im Gebäude. Das ist die Technik der Zukunft – leistungsstark und zuverlässig. Eine Entwicklung von Schindler.

Sprechen Sie mit den Fachleuten des Unternehmens, das Massstäbe setzt: Schindler – Nr. 1 in Europa. Ihr Partner, der auf alle Aufzugsfragen eine zukunftssichere Antwort hat.

**Schindler+Schlieren-Aufzüge AG
6030 Ebikon**

**Regionaldirektionen in Basel, Bern, Genève,
Lausanne, Luzern, St. Gallen und Zürich**

AUSTRO GLAS 81

DORNBIRN
ÖSTERREICHISCHER GLASERTAG

Die diesjährige österreichische Fachmesse für Glas und Glastechnik, die „AUSTRO-GLAS 81“, verbunden mit dem „Österreichischen Glasertag“ wird in Zusammenarbeit zwischen der Bundesinnung der Glaser, der Vorarlberger Landesinnung der Glaser und der Dornbirner Messe Gesellschaft m. b. H., Dornbirn, in der Zeit vom 28. bis 30. Mai 1981 in Dornbirn (Vorarlberg) abgehalten.

Auskünfte:

Dornbirner Messe Gesellschaft m. b. H., Messestraße 4, A-6850 Dornbirn, Tel: (05572) 65694-0, FS: (059) 108

Ausgestellte Produkte

Flachglas, Gußglas, Sicherheitsglas, Isolierglas, Panzer-
glas, Glasbausteine, Ganzglasanlagen, Gablonzearbeiten,
Blei- und Messingverglasungen, Spiegel, Bilderrahmenlei-
sten, Werkzeuge zur Glasverarbeitung, Glasbearbeitungs-
maschinen, Computerprogramme für Glaszuschnitt und
Isolierglaserzeugung, Fachliteratur

Fachvorträge und Rahmenprogramm

Donnerstag, 28. Mai 1981

- 10.00 Uhr: Eröffnung der „AUSTRO-GLAS 81“
14.00 Uhr: „Holzfenster — hat es noch Zukunft?“
Referent: Ing. (grad) Walter Messner, Hadamar
15.30 Uhr: „Aus Schaden lernen — aus der Sicht des
Sachverständigen“
Referent: Adolf Temmel, Graz

Freitag, 29. Mai 1981

- 10.00 Uhr: „Abdichtungs- und Sanierungsprobleme“
Referent: Ing. (grad) Karl Heinz Rückeshäuser,
Wiesbaden
14.00 Uhr: „Einscheiben-Sicherheitsglas — Werkstoff im
Ganzglasbau“
Referent: René Brüllmann jun., Kreuzlingen
15.30 Uhr: „Führung und Führungsstil im Klein- und
Mittelbetrieb“
Referent: Dozent Dr. Hans Jobst Pleitner,
St. Gallen
Vortrag und Diskussion durchgeführt vom
„Jungen Handwerk Vorarlberg“
20.00 Uhr: Festabend über Einladung der Landesinnung
der Glaser Vorarlbergs mit Unterhaltungspro-
gramm in der Stadthalle, Dornbirn, Jahngasse

Samstag, 30. Mai 1981

- 10.00 Uhr: „Handwerk heute — Rückblick — Vorschau“
Referent: Bundesinnungsmeister MdB Rudolf
Ruf, Bundesinnungsverband des Glaserhand-
werks, Hadamar
14.00 Uhr: „Energieeinsparung durch Funktionsgläser“
Referent: Prof. Hansjörg Erlebach, Jenbach

4

**Gründe,
warum die MULTIBETON®
Fußbodenflächenheizung
heute in Europa die Nr. 1
der Niedertemperatur-
Heizungen ist:**

- 1. MULTIBETON bietet Sicherheit!**
Sicherheit dank hochstehender Qualität der
Rohre — Sicherheit, die durch den Einbau
geschulter Fachleute gewährleistet ist.
- 2. MULTIBETON hat sich bewährt!**
Seit mehr als 10 Jahren ist das
MULTIBETON-System erfolgreich in Betrieb.
90'000 Wohneinheiten mit 8 Millionen m²
Wohnfläche sind dafür die beste Referenz.
- 3. MULTIBETON ist wirtschaftlich!**
Ein Vorteil, der gerade heute zählt: 10% und
mehr Heizkostensparnis dank günstigem
Temperatur-Profil!
- 4. MULTIBETON ist zukunftssicher!**
Das System ist jederzeit umrüstbar für den
Einsatz von Sonnenkollektoren und Wärme-
pumpen. MULTIBETON ist schon heute für
zukünftige Energien gerüstet.

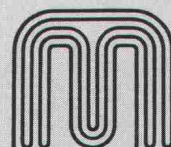
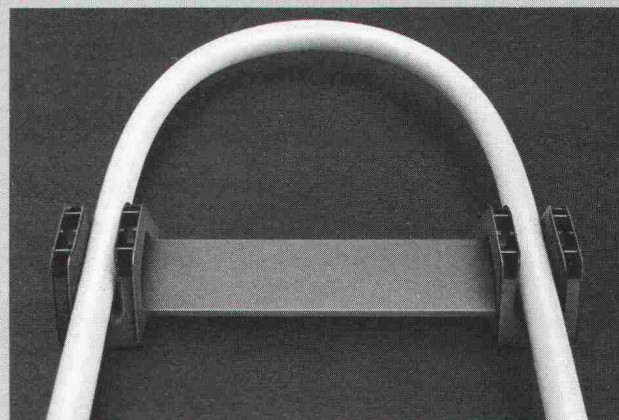

MULTIBETON®
Fußbodenflächenheizung

Das multi-effektive Heizsystem.

GRÜNDLER AG 8202 Schaffhausen
Tel. 053/5 11 67

OZALID

... und was hinter diesem guten Namen steht: das umfassende Angebot an Lichtpausgeräten für jeden Anspruch, für jede Betriebsgrösse – inklusive Papier, inklusive Zusatzgeräte, inklusive Service – zu Preisen, die auch bei Licht besehen noch günstig sind.

Heliostar 2
speziell für Kleinbetriebe

Regma A 130
die wirtschaftliche
Lichtpausmaschine
für grössere Betriebe

Regma A 150, A 170
Lichtpauskombinationen für
höchste Leistung

Bodan Lichtpausmaschinen
für mittlere bis grössere
Betriebe

Bodan Schneidegeräte
verschiedene Ausführungen,
verschiedene Schnittlängen

OZALID
denn jedes Licht hat seine Quelle

OZALID AG
Herostrasse 7
8048 Zürich
Telefon 01/62 71 71

ALUPURA®

Schachtabdeckung aus Aluminium



Modell Silberglanz



W-Abdeckung
mit wählbarer
Oberfläche

Warum Aluminium?

Diese Abdeckung aus einer Aluminiumlegierung erfüllt höchste Anforderungen an Material, Technik und Ausführung. Die Schachtabdeckung ist formschön und massgenau — keine Rostgefahr und damit verbundene Anstrichprobleme — völlig wartungsfrei — hohe Festigkeit bei geringem Gewicht

Die preisgünstige Abdeckung

auch wasser- und geruchdicht lieferbar

Verlangen Sie Unterlagen bei:

Werner Maag AG, Zeltweg 44
8032 Zürich, 01/251 7580/81
Telex 58675

Treppen von Columbus

Scherentreppen aus Aluminium-Druckguss (3 Modelle, verschiedene Grössen)
Spindeltreppen aus Aluminium-Druckguss (3 Durchmesser)
Spindeltreppen aus Holz (in jeder Dimension)
Schiebetreppen aus Holz (3 Modelle)



Scherentreppen

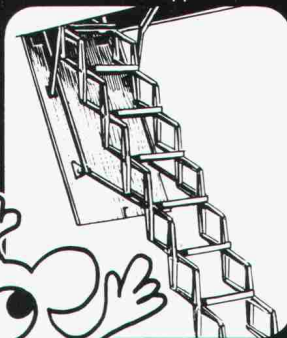

Spindeltreppen

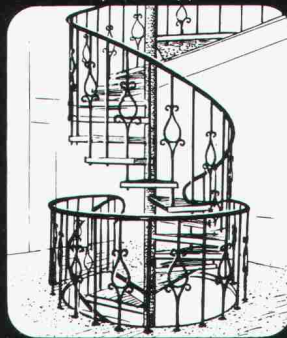

Schiebetreppen

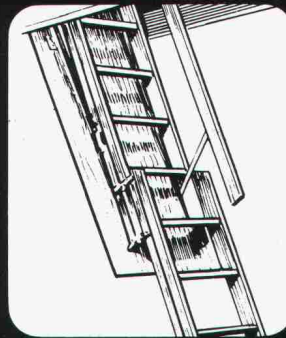

Columbus Treppen AG

Industriestrasse 9245 Oberbüren Tel. 073 51 37 55

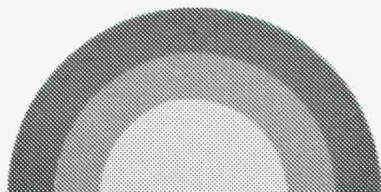

Für eine umweltfreundliche warme Zukunft – Sonnenenergie Systeme Sessa-Therm

**Ernst Schweizer AG Metallbau
Zürich**

8047 Zürich, Fellenbergstr. 279, Tel.: 01 52 69 10
Werk: 8908 Hedingen, Tel.: 01 761 60 22



Coupon Ich wünsche unverbindlich Unterlagen

- | | |
|---------------------------------------------------------------|----------------------------------------------------------------------------|
| <input type="checkbox"/> Energiedach Sessa-Therm | <input type="checkbox"/> Elektro- und Registerboiler Sessa-ISO |
| <input type="checkbox"/> Sonnenkollektor Sessa-Therm | <input type="checkbox"/> Wärmepumpen |
| <input type="checkbox"/> Niedertemperaturkollektor Sessa-EXRO | <input type="checkbox"/> Wärmepumpenboiler |
| <input type="checkbox"/> Sonnenboiler Sessa-Therm | <input type="checkbox"/> Elektronische Steuerungen und Systeme Sessa-Therm |

Adresse: _____

Telefon: _____ A SIA

MIRACOTE®

Das *universelle*
Mehrzweck-Beschichtungsmaterial



Dichten • isolieren • sanieren • restaurieren

- Einzigartige Haftfähigkeit
 - Beispiellose Flexibilität
 - Ausgezeichnete Wasserdichtigkeit
 - Hart, schlagfest und trotzdem flexibel
 - Mechanisch enorm belastbar
 - Benzin- und ölfest
 - Einfachste Verarbeitung
 - ASTM- & EMPA-geprüft
 - Seit Jahren in USA und Kanada bewährt
- Verwendbar für:
 ▶ Böden ▶ Gehwege ▶ Terrassen
 ▶ Treppen ▶ Balkone ▶ Wände
 ▶ Fassaden ▶ Dächer ▶ Brücken
- Schützt gegen: Witterungseinflüsse, Frost & Streusalze

Verlangen Sie ausführliche Dokumentation

tegum

Tegum AG
8570 Weinfelden
Tannenwiesenstr. 11
072 211 777

Weitere Bezugsquellen auf Anfrage

Fabrikation und Vertrieb von techn. Artikeln

WASSER-EINBRUCH

Mehr als 1½ Jahrzehnte erfolgreich mit KT-72-Injektionen

Die Arbeiten werden von uns mit Garantie ausgeführt. Wir sind gerne bereit, Ihnen eine unverbindliche Offerte zu unterbreiten. Auch Ihren Schaden beheben wir zu Ihrer vollen Zufriedenheit.

- | | |
|--------------------------|--------------------|
| Grundwasserbauten | Tiefgaragen |
| A-Werke | Kellerräume |
| Staudämme | LS-Räume |
| Kanalisationen | Tankräume |
| Tunnels usw. | Altbauten |



**KUNSTSTOFF-TECHNIK, Aktiengesellschaft Himmler, Spitalstrasse 74,
8952 Schlieren, Telefon 01/ 730 20 20/21**

Schönholzer AG
Schwarztorstrasse 31
3000 Bern 14
Telefon 031/25 96 51
Telex 32 889

SCHÖNHOLZER AG

Menschen am Arbeitsplatz schützen, Anlagen und Gebäude überwachen – wir haben die Lösungen für Sie!

Arbeitstechniken und Produktionsverfahren bergen seit eh und je auch Gefahren in sich, die heute jedoch mit modernen Mitteln "in Griff" gehalten werden können. Als Generalvertreter der qualitativ hochstehenden Erzeugnisse der Firma Auer, Berlin, geniessen wir in der Schweiz das Vertrauen vieler Anwender.

Aus unserem Verkaufsprogramm:

- Tragbare Gasspür- und Messgeräte
- Stationäre Geräte für die Analyse von Gasen und Dämpfen, Alarmanlagen zum Schutz vor Explosions- und Vergiftungsgefahren.

Vom "einfachen" 1-Messstellgerät bis zum kompletten, rechnergestützten Überwachungssystem mit mehreren 100 Messstellen konzipieren wir für Sie Anlagen nach Mass. Für Ihr Vertrauen zu uns danken wir mit einwandfreiem Service – auch nach Jahren.

Alle Geräte sind SEV-, BAM- oder PTB-zugelassen bzw. -geprüft. Übrigens, wir führen auch die Produkte für den Schutz der Menschen am Arbeitsplatz, "von Kopf bis Fuss"!

Verlangen Sie doch unsere Dokumentation, Beratung oder eine Vorführung unserer Geräte.



DAS ICOSIT EG-SYSTEM: DIE SYNTHESE AUS ROBUSTEM KORROSIONS- SCHUTZ UND DAUERND DEKORATIVER WIRKUNG.

Stahlbauten und Stahlkonstruktionen brauchen Schutz vor der täglich zunehmenden Korrosionsgefahr. Zudem schätzt man heutzutage den lange anhaltenden Glanz. Und Farben, die das Auge erfreuen. Da bietet sich als überzeugende Lösung das ICOSIT EG-System an. Diese neuartige Kombination aus Epoxidharz-Grund- und Zwischenanstrichen mit wetterresistenten und farbtönenbeständigen Polyurethan-Deckanstrichen erfüllt beide Forderungen: sie schützt und gefällt. Anzuwenden ist das System bei Brücken und Geländern, Rohrleitungen und Hallenkonstruktionen, kurz: praktisch überall, wo Stahl von Korrosion bedroht ist.

COUPON

Das ICOSIT EG-System interessiert uns. Senden Sie uns bitte die Unterlagen.

Firma und genaue Adresse: _____

Sachbearbeiter: _____



INERTOL AG

Bautenschutzchemie, Techn. Beratungsdienst,
Hegmattenstrasse 15, 8404 Winterthur, Tel. 052/27 77 77

PFISTER

SIPOREX®

PLUS

Der neue
Schweizer Gasbeton
mit dem verbesserten

Wärmedurchgangskoeffizienten
bei gleicher Druckfestigkeit

K=0,24

gemäss
SIA Norm 177

W/m²K

für 35 cm rohe Wandstärke
Qualität GL bei 5 Gew. % Feuchtigkeit

basiert auf den
EMPA-Untersuchungsberichten
Nr. 41584/2 und Nr. 41584/3



Hervorragende Wärmeisolation und Energieeinsparung

durch Millionen von
geschlossenen Luftporen

Optimale Wärmespeicherung und Wärmeträgheit

SIPOREX GL 35 cm stark
Dämpfung γ 80
Verzögerung τ 19,6 h

Rascher Baufortschritt

dank günstigem Steinformat und
leichtem Gewicht. (8 Steine
ergeben 1 m² Mauerwerk)

Grosses Sortiment

mit vielen Spezialitäten z. B.
Segmentsteine, Anschlagsteine,
Ringankersteine u. a. Auf Wunsch
Nut- und Kammsteine (bei
30/32,5/35 cm Stärke)

Abgestimmtes LAMIT-Zusatzsystem

Fugenkleber LAMIT E 20
Grundputz LAMIT A 51
Deckputz LAMIT A 61

MURFOR®-Fugenarmierung verbessert die Statik

Durch Einlegen der MURFOR-Armierung in
die Lagerfugen wird die Biegezug- und
Schubfestigkeit wesentlich verbessert und ein
mögliches Risserisiko stark reduziert.
Dies erlaubt ohne weiteres das Erstellen von
3- bis 5geschossigen Häusern. MURFOR
gibt es in folgenden Breiten: 10 cm, 15 cm,
20 cm und 25 cm. Standardlänge 3,15 m.

Wirtschaftliches Bauen

Die Summe aller Eigenschaften von SIPOREX
ergibt eine monolithische Mauerwerks-
konstruktion für Aussenwände mit hohem
wirtschaftlichem und technischem Wert.

Erfahrung, Beratung, Service

Seit über 17 Jahren wird SIPOREX in
Estavayer-le-Lac hergestellt. Wir sind deshalb
mit unserem Produkt nicht neu auf dem
Schweizer Baumarkt. Dank unserer lang-
jährigen Erfahrung können wir Sie in jedem
Fall objektiv beraten und sind auch nach dem
Verkauf für Sie da.

ZÜRCHER ZIEGELEIEN

Verkauf durch:

Zürcher Ziegeleien
Giesshübelstrasse 40
Postfach, 8021 Zürich
Telefon 01/35 93 30

J. Schmidheiny & Co. AG
St.-Leonhard-Strasse 32
Postfach, 9001 St. Gallen
Telefon 071/22 32 62

Baustoffe Chur AG
Pulvermühlestrasse 81
Postfach, 7001 Chur
Telefon 081/24 46 46

Hard AG Volketswil
8604 Volketswil
Tel. 01/945 45 41

BTR-Prebeton AG
Eymattstrasse 71
3027 Bern
Telefon 031/56 33 01

Agentur Tessin:
Sergio Merotto
6951 Lugaggia
Tel. 091/91 34 32

BTR-Prébeton S.A.
1023 Crissier
Telefon 021/34 97 21

und den Baustoffhandel