

Objektyp: **Advertising**

Zeitschrift: **Schweizer Ingenieur und Architekt**

Band (Jahr): **97 (1979)**

Heft 34

PDF erstellt am: **22.09.2024**

Nutzungsbedingungen

Die ETH-Bibliothek ist Anbieterin der digitalisierten Zeitschriften. Sie besitzt keine Urheberrechte an den Inhalten der Zeitschriften. Die Rechte liegen in der Regel bei den Herausgebern. Die auf der Plattform e-periodica veröffentlichten Dokumente stehen für nicht-kommerzielle Zwecke in Lehre und Forschung sowie für die private Nutzung frei zur Verfügung. Einzelne Dateien oder Ausdrucke aus diesem Angebot können zusammen mit diesen Nutzungsbedingungen und den korrekten Herkunftsbezeichnungen weitergegeben werden. Das Veröffentlichen von Bildern in Print- und Online-Publikationen ist nur mit vorheriger Genehmigung der Rechteinhaber erlaubt. Die systematische Speicherung von Teilen des elektronischen Angebots auf anderen Servern bedarf ebenfalls des schriftlichen Einverständnisses der Rechteinhaber.

Haftungsausschluss

Alle Angaben erfolgen ohne Gewähr für Vollständigkeit oder Richtigkeit. Es wird keine Haftung übernommen für Schäden durch die Verwendung von Informationen aus diesem Online-Angebot oder durch das Fehlen von Informationen. Dies gilt auch für Inhalte Dritter, die über dieses Angebot zugänglich sind.

Ein Dienst der *ETH-Bibliothek*
ETH Zürich, Rämistrasse 101, 8092 Zürich, Schweiz, www.library.ethz.ch

<http://www.e-periodica.ch>

Schweizer Ingenieur und Architekt

Verlags-AG der Akademischen-technischen Vereine

Offizielles Organ

des Schweizerischen Ingenieur- und Architektenvereins (SIA),
der Gesellschaft Ehemaliger Studierender der ETH Zürich (GEP)
und der Schweizerischen Vereinigung Beratender Ingenieure (ASIC)

Schweizerische Bauzeitung

Erscheint wöchentlich

97. Jahrgang 23. August 1979 Heft 34/79

Redaktion

«Schweizer Ingenieur und Architekt»
Staffelstrasse 12
Postfach, CH-8021 Zürich
Tel. (01) 201 55 36

Redaktoren:

Kurt Meyer,
Chefredaktor

Bruno Odermatt,
dipl. Arch. ETH/SIA

Druck:

Offset + Buchdruck AG
Staffelstrasse 12
8021 Zürich

Nachdruck von Bild und Text,
auch auszugsweise, nur mit
Zustimmung der Redaktion und
nur mit genauer Quellenangabe
gestattet.

Abonnemente

Schweiz:

1 Jahr Fr. 120.-
½ Jahr Fr. 63.50
Einzelnummer Fr. 5.-

Ermässigte Abonnementspreise
für Mitglieder des SIA, der
GEP, des BSA und der ASIC,
für Studenten und für Mitglieder
des STV

Postscheckkonto:
«Schweizer Ingenieur
und Architekt»
80-6110, Zürich

Ausland:

1 Jahr Fr. 130.-
½ Jahr Fr. 68.50
Einzelnummer Fr. 6.-

Mitteilungen betreffend
Adressänderungen,
Abonnemente
und Bezug von Einzelnummern
sind zu richten an:
«Schweizer Ingenieur
und Architekt»
Rüdigerstrasse 1
Postfach, 8021 Zürich
Tel. (01) 202 60 91

Anzeigenverwaltung

Iva

IVA AG für internationale
Werbung, Hauptsitz:
Beckenhofstrasse 16,
8035 Zürich
Tel. (01) 26 97 40

Filiale:
19, av. de Beaulieu
1004 Lausanne
Tél. (021) 37 72 72

Ingénieurs et architectes suisses

Bulletin technique
de la Suisse romande

Adresse: 27, av. de Cour
1007 Lausanne

No 17/79

Concours	B 73	Bibliographie	206
Actualité	B 74, 206	Industrie et technique	B 75
Congrès	B 74	Produits nouveaux	B 76
EPFL	B 74		
Autoroutes			
Les autoroutes sur le territoire genevois: Où en sommes-nous? par Jean-Pierre Cottier	187		

Inhalt

Stahlbau

«Stahlbauten» – die neue Norm SIA 161. Von *Konrad Huber*, Winterthur 601

Tragwiderstand von Stäben und Stabsystemen unter Druck und Biegung. Von *Pierre Dubas*, Zürich. 609

Donatorenliste 615

Class C Sports Clubs Al Ghat und Yanbu (Saudi-Arabien) Von *Roland Aerni*, Pratteln. 616

Informationspavillon des Kernkraftwerks Kaiseraugst. Von *Walter Schweizer*, Münsingen 621

Parkhaus der Firma Contraves in Zürich. Von *W. Meinus* Bern und *A. Bader*, Winterthur. 623

Umschau

Versuche mit der Wirbelschichtfeuerung. Cabora Bassa fertigerstellt. WWF mit 100 000 Mitgliedern. Die Wüsten wachsen. Präzisionsstahlbau im Dienste des Telefons 623

Von den SIA-Tagen in Sitten. Von *Bruno Odermatt* 625

Wettbewerbe

Bauliche Gestaltung des Ortskernes von Balzers (FL). Gemeindezentrum Mönchaldorf. Sport- und Schulanlage in Sins. Aussiedlung Schlossgut Köniz 626

SIA-Informationen

Delegiertenversammlung SIA. 627

Auftragsbestand und Beschäftigung 627

SIA-Veranstaltungen 630

Kurzmitteilungen 632

Laufende Wettbewerbe B 117

Wettbewerbsausstellungen: Aus Technik und Wirtschaft B 118

Tagungen, Weiterbildung, Firmennachrichten B 119

Stellenvermittlung SIA/GEP. Vorträge B 120

zum Titelbild



Norament

Norament verhält sich ausserordentlich günstig im Hinblick auf die brandschutztechnischen Anforderungen. Die schwere Entflammbarkeit behindert die Ausdehnung von Bränden. Bei Synthese-Kautschuk werden keine chloriden Dämpfe frei, die gesundheitsschädlich für Menschen sind und zu schweren Schäden an Bauteilen führen können.

Norament ist zigarettenfest. Es entstehen keine Brandspuren, und Teerflecken sind leicht zu entfernen. Norament ist zäh-elastisch. Auch bei extrem starker Beanspruchung zeigen sich nach langer Zeit keine Abnutzungen.

Gegen Kurzeinwirkungen von Lösungsmitteln, verdünnten Säuren, Laugen, Ölen und Fetten ist Norament weitgehend beständig. Für Bereiche mit Dauerwirkungen gibt es Spezialqualitäten.

Gegen die Einwanderung von Farbpigmenten (z. B. Bitumenanschmutzung) ist Norament weitgehend resistent.

Norament enthält keine Weichmacher, die mit der Zeit abbauen. Deshalb gibt es kein Schrumpfen nach der Verlegung.

Norament wirkt antistatisch. Entladungen sind nicht spürbar. Für Computerräume und Spitäler stehen elektrisch leitfähige Qualitäten zur Verfügung. Durch seinen hohen Isolierwert schützt Synthese-Kautschuk gleichzeitig bei Berührungsstrom.

Norament ist bakteriostatisch. Bakterien werden im Wachstum gehemmt.

Und sehr wichtig: Synthese-Kautschuk-Bodenbeläge gibt es nicht nur als Norament-Noppenbeläge, sondern auch in glatter Ausführung.

Schweizerische Lichttechnische Gesellschaft (SLG)

SLG-Tagung «Mensch und Licht»

Die optische Strahlung als Umweltparameter, (Eigenschaften und Wirkungen)

Donnerstag, 18. Oktober 1979

Auditorium F-1, Hauptgebäude Eidgenössische Technische Hochschule Zürich, Rämistrasse 101

Das Ziel der Tagung besteht darin, die neuesten Erkenntnisse über die Zusammenhänge zwischen physikalischen und technischen Eigenschaften des Lichts und den physiologischen und psychologischen Aspekten sowie der Lichtbewertung und Anwendung zu vermitteln. Zunächst werden Fragen der Psychologie der optischen Wahrnehmung und der Ergonomie am Arbeitsplatz behandelt. Danach werden die Haupteigenschaften des Tageslichts und des künstlichen Lichts dargestellt und die wichtigsten biologischen Wirkungen besprochen. Es folgen Referate über Aspekte der physiologischen Optik und Wirkungen des Lichts auf Stoffwechsel und Hormonhaushalt, die für den Menschen von lebenswichtiger Bedeutung sind. Schliesslich werden anhand von praktischen Beispielen moderne Aspekte der quantitativen Erfassung und der qualitativen Beurteilung der Eigenschaften von Beleuchtungsanlagen diskutiert und der emotionale Einfluss von Licht und Farbe gewürdigt.

Programm

9.30 Uhr Tagungseröffnung, Begrüssung durch den Präsidenten der SLG, *A. Robert Böckli*, Direktor der Suter+Suter AG, Generalplaner, Basel
Einführung durch den Tagungsleiter, PD Dr. *Georg Guekos*, Institut für Elektronik, ETH Zürich

I. Wahrnehmungspsychologie und ergonomische Aspekte

1) Psychologie der visuellen Wahrnehmung

Referent: Prof. Dr. *Hardi Fischer*, Institut für Verhaltenswissenschaft, ETH Zürich

2) Relations entre l'environnement lumineux, la tâche visuelle au poste de travail et la santé de l'homme

Referentin: Mme Dr. *Paule Rey*, professeur à l'Institut de médecine sociale et préventive, Université de Genève

II. Tageslicht und biologische Wirkungen der Strahlung

3) Das natürliche Tageslicht, seine spektrale und räumliche Verteilung

Referent: Dr. *Claus Fröhlich*, Physikalisch-Meteorologisches Observatorium/Weltstrahlungszentrum, Davos

4) Wirkungen der optischen Strahlung auf den Menschen

Referent: Dr. *Bernhard Steck*, Hellux C. A. Schaefer KG, Laatzen/Hannover

III. Diskussion der Vorträge des Vormittags

12.45 bis 14.15 Uhr Mittagspause

IV. Wirkungen auf Stoffwechselhaushalt, physiologisch-optische Aspekte

5) Die energetische Wirkung des Augenlichts auf den Stoffwechsel- und Hormonhaushalt bei Mensch und Tier

Referent: Prof. Dr. Dr. h. c. *Fritz Hollwich*, München

6) Physiologisch-optische Aspekte der Beleuchtung bei der Arbeit und im Strassenverkehr

Referent: Prof. Dr. *Erwin Hartmann*, Institut für med. Optik der Universität München

V. Künstliche Beleuchtung, Licht und Farbe

7) Der Mensch unter künstlichem Licht. Probleme und ihre Lösungen am Beispiel des Grossraumbüros

Referent: Dipl. Ing. *Carl-Heinz Herbst*, beratender Ingenieur für Lichttechnik, Brauchli+Amstein AG, Zürich

8) Emotionale Einflüsse von Licht und Farbe

Referent: Dr. *Heinrich Frieling*, Institut für Farbenpsychologie, Marquartstein/Obb (BRD)

VI. Diskussion der Vorträge des Nachmittags

Allgemeine Hinweise:

Diskussion: Gemäss Programm finden Diskussionen nach dem letzten Vortrag am Vormittag und am Nachmittag statt. Um den Referenten die Beantwortung zu erleichtern, werden die Diskussionsteilnehmer ersucht, sich unmittelbar nach dem betreffenden Vortrag schriftlich anzumelden. Entsprechende Formulare werden im Tagungsort aufzuliegen.

Tagungsbericht: Es ist beabsichtigt, über die Tagung einen Bericht herauszugeben (Vorträge und Diskussion). Dieser Bericht kann auf der Anmeldekarte bestellt werden. Die Zustellung des Berichtes wird voraussichtlich im Frühjahr 1980 erfolgen.

Anmeldung: Wir bitten die Interessenten, die Anmeldekarte bis Dienstag, **2. Oktober 1979**, an das Sekretariat der SLG, Postfach, 8034 Zürich, zu senden und gleichzeitig die Teilnahmegebühr von Fr. 115.— auf das PC-Konto 80-36811 zu überweisen. Mitglieder, Firmenangehörige von Kollektivmitgliedern und Mitarbeiter der Fachgruppen der SLG bezahlen als Teilnahmegebühr Fr. 85.—. Die Tagungsteilnehmer können das Mittagessen in der Mensa Polyterrasse einnehmen, sofern sie sich entsprechend anmelden. Nach Erhalt der Anmeldekarte und nach Eingang der Tagungsgebühr werden die Dokumente, der Teilnehmerschein sowie — sofern die Anmeldung hiezu vorliegt und der auf der Anmeldekarte angegebene Preis einbezahlt wurde — der Gutschein für das Mittagessen zugesandt.

Die Öl- und Gasbrenner
mit dem
hohen Wirkungsgrad

– weishaupt –

sind wirtschaftlich:

energiesparend

Weishaupt-Brenner verbrennen den Brennstoff fast vollständig, das bedeutet sparsamen Verbrauch und optimale Nutzung der Brennstoff-Energie

sicher und zuverlässig

eine ausgereifte Technik und viele Detail- und Gesamtkontrollen während der Fertigung garantieren die Sicherheit und Zuverlässigkeit der Weishaupt-Brenner

einfach zu montieren

die Weishaupt-Brenner sind in Kompaktbauweise hergestellt. Alle Bauteile sind zu einem besonders leistungsfähigen Aggregat zusammengefasst. Das vereinfacht die Montage und den Kundendienst

servicegerecht

die Weishaupt-Brenner arbeiten vollautomatisch. Die einzelnen Baugruppen sind geschützt und servicegerecht angeordnet. Die meisten Weishaupt-Brenner sind ausschwenkbar, das erleichtert den Zugang zur Düse und Verbrennungseinrichtung

geräuscharm

die Weishaupt-Brenner gehören zu den leisesten. Das Flammengeräusch ist minimal. Alle luftführenden Teile sind strömungsgünstig konstruiert. Sämtliche rotierenden Teile sind dynamisch ausgewuchtet. Ergebnis: Grösste Laufruhe und längere Lebensdauer

Weishaupt Öl- und Gasbrenner, das Ergebnis sorgfältiger Entwicklungsarbeit, für Wohnen, Gewerbe, Industrie oder Verfahrenstechnik:



Typenreihe W
Öl- und Gasbrenner
12-237 kW

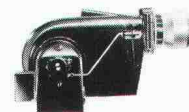

Typenreihe Monarch
Öl-, Gas- und Zweistoffbrenner
47-5450 kW

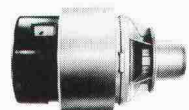

Typenreihe U
Öl-, Gas- und Zweistoffbrenner
900-10000 kW

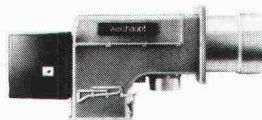

Typenreihe WK
Öl-, Gas- und Zweistoffbrenner
1165-17445 kW

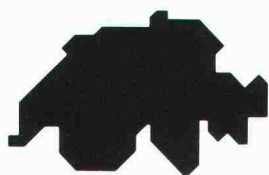

Verkaufs- und Servicestellen:

**Werksniederlassung
Weishaupt AG**

Glärnischstrasse 42
9500 Wil 073/23 44 40/41

Altstätten	071/75 39 15
Appenzell	071/87 31 85
Au	071/71 13 34
Domat/Ems	081/36 23 48 36 34 34
Heerbrugg	071/72 47 87
Herisau	071/51 28 15
Hochdorf	041/88 28 80
Ilanz	086/2 27 85
Langnau a.A.	01/713 23 11
Muri	057/8 22 59
Oberuzwil	073/51 48 55
Winterthur	052/25 20 96

**Heizungs-Service
Birseck AG**

Birsigalstrasse 2
4153 Reinach 061/76 66 88

Lauwil 061/96 13 03
Müttlenz 061/61 59 02

Rheinfelden 061/87 38 32

Heizungs-Service AG

Eigermatte 34
310 Münsingen 031/92 38 38

Adelboden	033/73 14 35
Biberist	065/32 40 39
Frutigen	033/71 38 76
Langenthal	063/22 49 55
Ostermundigen	031/51 20 64
Thun	033/36 82 41

Taxa S.A.

1606 Forell/Lavaux 021/97 17 77

Carouge GE	022/42 78 68
Chavannes	021/34 68 03
Lausanne	021/23 32 52
Puidoux	021/56 21 94
Ste-Croix	024/61 25 14
Vevey	021/51 55 02
Montreux	021/62 28 55
Villeneuve	021/60 27 77
Vouvry	025/81 18 37
Vuarrengel	021/81 62 42

Sesar S.A.

Via S. Gottardo 37
6943 Vezia 091/56 89 01

Locarno-Minusio 093/33 11 12

Weishaupt-Brenner werden über
den Fachhandel verkauft.

Verlangen Sie unsere
Dokumentationsunterlagen
oder fragen Sie Ihre nächste
Verkaufs- und Servicestelle.

Für jeden Konstruktionsfall das richtige PROFIL

- für stabile Türen und Tore
- für grossflächige Fassaden-Elemente; auch in vollisolierter Ausführung



- für leichte und elegante Stahlbauten
- für verwindungsfeste und leichtere Fahrzeug- und Maschinenbauteile



- für bessere Aluminium-Lösungen, sei es im Fassaden-, Fenster- oder Türenbau

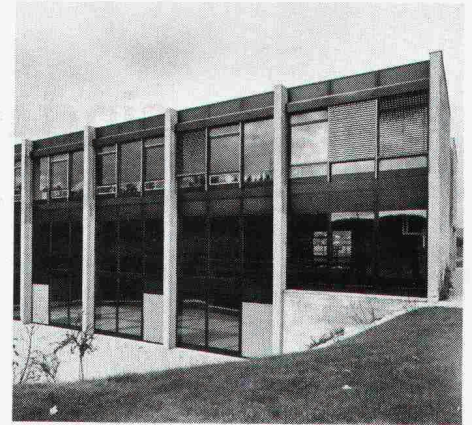

Jansen- Profilstahlrohre

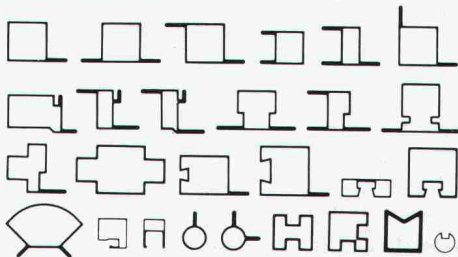

- MIDI (M) und MIDI (S) Fensterprofile mit Mitteldichtung
- VISS-Profile, VISS = vollisoliertes Sprossensystem
- Profilerie für Falttore, auch automatische
- Profile für rauch- und flammendichte Türen R30
- Profile für kittlose Verglasungen-Vitroferma-Strukturprofile

RHS-Profile



- ISO-Abmessungen von 20 x 20 bis 400 x 400 mm bzw. 50 x 30 bis 450 x 250 mm
- warmgewalzt
- Stahlqualitäten RSt 42-2 und St 52-3 nach DIN 17100
- Stangenlängen bis 12,2 m

SCHÜCO- Aluminiumprofile

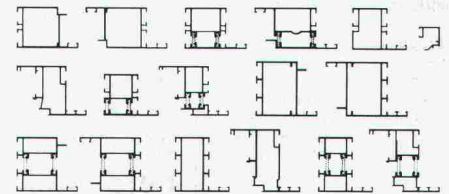

- ROYAL-Serie - auch wärme-gedämmt - mit dem neuen Verbund = temperatur- und chemikalien-beständig
- Gleiche Beschläge und Zubehörteile für verschiedene Serien
- Wirtschaftlichere Verarbeitung mit raffinierten Maschinen und Spezialwerkzeugen

**Alles in erstklassiger Qualität,
mit fachmännischer Beratung
und natürlich prompt geliefert von**

JANSEN

Jansen AG, 9463 Oberriet SG
Stahlröhren- und Sauerstoff-Werke, Kunststoffwerk
Telefon 071/780 111, Telex 77 159

Wenn jemand seit Jahrzehnten erfolgreich Sanitärarmaturen herstellt, ist das ein klarer Leistungsbeweis.

NUSSBAUM produziert seit 75 Jahren Sanitärarmaturen, die reduzieren, regeln, absperren und verteilen. Zum Beispiel:



NUSSBAUM
Cyclon



Sauberes Wasser dank optimaler Filterwirkung durch die Kombination von Zyklonprinzip und Patronenfilter. Eingeschwemmte Schmutzpartikel werden durch die Zentrifugalkraft von der Filterpatrone ferngehalten und in den Schmutzabscheider geleitet. Auf einfache und schnelle Art kann der im Abscheider angesammelte Schmutz mit dem Kugelhahn ausgespült werden. Keine Demontage!
Die eingebaute HARMSCO-Filterpatrone hat sich seit Jahren bewährt. Sie verfügt über eine extrem grosse Oberfläche und somit über eine besonders lange Wirkungsdauer.

Bei Armaturenproblemen kommt man an NUSSBAUM nicht vorbei!

NUSSBAUM

R. Nussbaum AG
Metallgiesserei und
Armaturenfabrik

4600 Olten I
Martin-Disteli-Strasse 26
Telefon 062/21 33 33

8045 Zürich
Eichstrasse 23
Telefon 01/35 33 93

4005 Basel
Hammerstrasse 174
Telefon 061/32 96 06

1000 Lausanne 7
12, chemin des Avelines
Téléphone 021/36 61 47

Coupon

Einsenden an:
R. NUSSBAUM AG, Armaturenfabrik
Martin-Disteli-Strasse 26, 4600 Olten

- Senden Sie uns bitte Ihre Dokumentation über **Cyclon** Feinfilter
- Wir wünschen den unverbindlichen Besuch Ihres Aussendienst-Mitarbeiters

SIA 79

Firma: _____

Adresse: _____

Zuständig: _____

Datum: _____

Unterschrift: _____

Neu: Kern K0-S der Bautheodolit

die wirtschaftlichere Lösung
für die Vermessungsarbeiten
auf dem Bauplatz

- Abstecken
- Nivellieren
- Fluchten
- Auf- und Abloten
- Messen und Festhalten
von Neigungsprozenten
- Distanzmessen

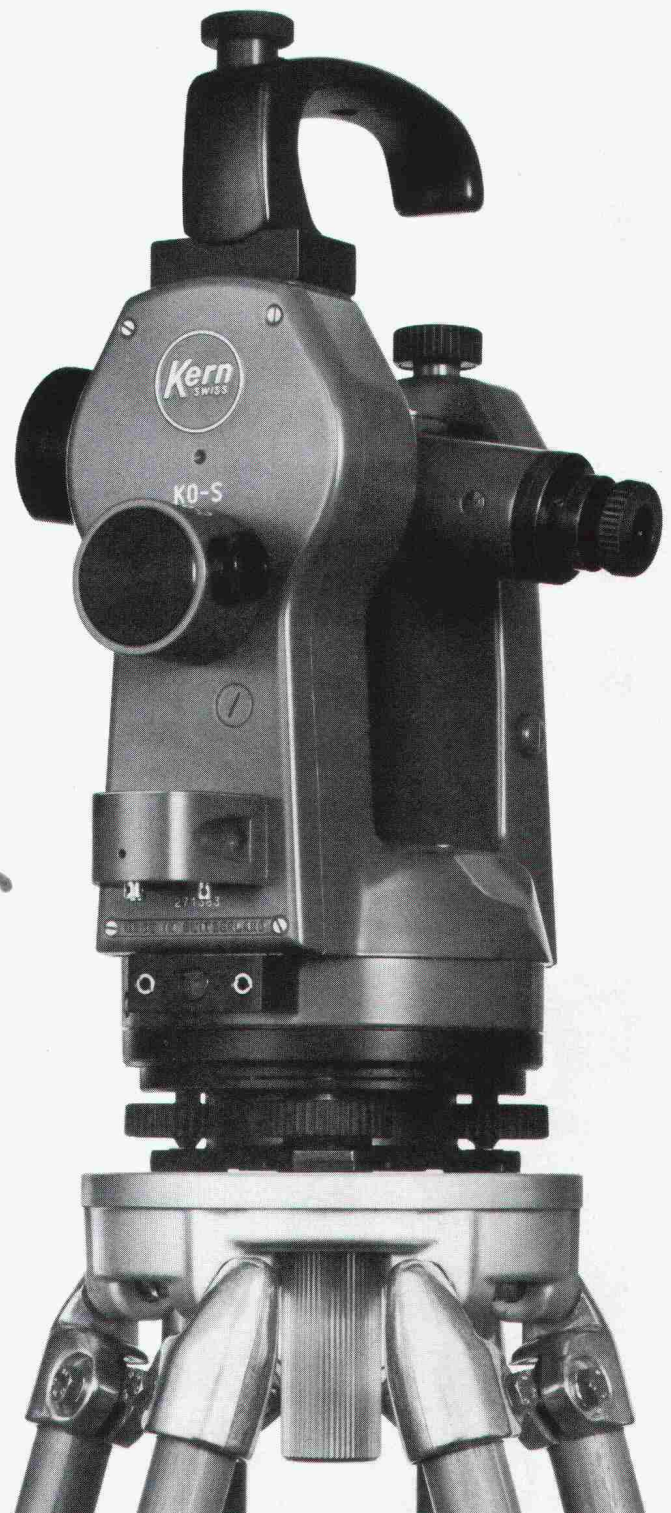

Kern & Co. AG, 5001 Aarau
Werke für Präzisionsmechanik,
Optik und Elektronik
Telefon 064 - 25 11 11

Der neue Bautheodolit Kern K 0-S
interessiert mich. Ich wünsche

- den ausführlichen Farbprospekt
- ein Angebot
- eine Vorführung

Name _____

Beruf _____

Adresse _____

Telefon _____



Der beste Grund für einen Volvo CH 230 (6x4 oder 8x4) könnte Ihr nächster Transportauftrag sein.

Möglicherweise ist das eine schöne Serie von Überland- oder Tiefganganhängerfahrten. Vielleicht auch 500 Kipperfahrten Kies oder ein interessantes Wechselmuldengeschäft.

Sagen Sie auf jeden Fall zu. Der Volvo CH 230 6x4 schafft's.

Eventuell werden Sie auch angefragt, 10 Millionen Liter Flugpetrol oder 1000 Rinder oder 50 Tonnen Futtergetreide zu transportieren.

Sagen Sie auch da zu. Das schafft der CH 230 8x4. Auf jeden Fall.

Denn mit einem Volvo CH 230 (6x4 oder/und 8x4) haben Sie sozusagen das totale Transportprogramm. Sein Chassis eignet sich für jeden beliebigen Aufbau. Sein starker Dieselmotor leistet über 10 PS pro Tonne Gesamt-Zuggewicht, ist zudem leise und sauber. Und wirtschaftlich.

Und eben: Der Volvo CH 230 ist nur 230 cm breit. Schmal und wendig genug also, um auch über die vielen Nebenstrassen der Schweiz alle Waren der Schweiz transportieren zu können. Problemlos. Gewinnbringend.

Doch dafür ist der Volvo CH 230 schliesslich auch gebaut worden. Für Ihr JA für jeden Transportauftrag.



Volvo CH 230: Gesamtgewicht 25 resp. 28 t. Radstand nach Wunsch 2,5 m breit. Ganzstahl-Sicherheits-Kippkabine mit Ruhebett oder Kurzkabine. Volvo-Dieselmotor mit 506 DIN/PS netto mit Abgasturbolader. 16-Gang-Getriebe oder auf Wunsch mit Automat.

VOLVO
Der Lastwagen für die Schweiz.
Ihr Partner.

12 Monate Garantie ohne Kilometerbeschränkung

Lokalvertreter: **4144 Arlesheim**, Lastwagen-Center Arlesheim, Talstr. 82, 061 72 72 00, **1023 Crissier**, VOLVO Poids Lourds SA, case postale 7, 021 89 23 66, **8108 Dällikon**, VOLVO Lastwagen Zürich AG, Industriest. 10, 01 844 08 11, **7013 Domat/Ems**, Frei + Hauser AG, Reichenauerstr. 36, 081 36 34 36, **3902 Gamsen b. Brig**, Baumarep AG, Kantonsstrasse, 028 3 25 64, **3250 Lyss**, Automobiles VOLVO SA, Abt. LW Direktverkauf, 032 84 71 11, **1753 Matran**, J. Borcard, Garage, 037 24 27 71, **2008 Neuchâtel**, Claude Facchinetti, Garage Poids Lourds, route des Falaises 94, 038 25 13 00, **8212 Neuhausen**, Automarkt Enge, Neck AG, 053 4 26 24, **1228 Plan-les-Ouates**, Genève, Centre Poids Lourds, Agence VOLVO, ch. du Velodrome 2, 022 71 11 44, **6595 Riazzino**, Autocentro Leoni SA, 092 64 15 15, **6037 Root**, VOLVO Lastwagen Luzern AG, 041 91 03 30, **9000 St. Gallen**, Ruga AG, Molkenstr. 3-7, 071 20 71 61, **9490 Vaduz FL**, Nufa, Nutzfahrzeug AG, 075 2 20 88

Wer macht was?

Fachfirmenverzeichnis

Abdichtungen

KUNSTSTOFF-TECHNIK
Aktienges. Himmler, 8952 Schlieren
Spitalstr. 74, Tel. 01 / 730 20 20 / 21
RENESCO Bautechnik AG
8112 Otelfingen, Tel. 056 / 74 01 71

Architekturmodelle

H. Schalk, 8050 Zürich
Thurgauerstr. 70, Tel. 01 / 51 64 11
Toni Wuest, 8032 Zürich
Delphinstrasse 24, Tel. 01 / 32 58 60
Modellbau Zaborowsky
Inhaber D. Raffainer
Neumarkt 10, 8001 Zürich
Tel. 01 / 34 22 16

Bauaustrocknung

Roth-Kippe AG, 8045 Zürich
Giesshübelstr. 96, Tel. 01 / 66 11 55

Baugrunduntersuchungen

GEOTEST AG
3052 Zollikofen, Tel. 031 / 57 20 74
9008 St. Gallen, Tel. 071 / 24 87 10
8570 Weinfelden, Tel. 071 / 22 22 30
1037 Etagnières, Tel. 021 / 91 10 85

Bauthermographie und dynamische Wegmessung

JENZER AG Messtechnik
8954 Geroldswil, Tel. 01 / 748 24 24

Drahtseile

Fatzer AG, 8590 Romanshorn
Tel. 071 / 63 12 32
Kabelwerke Brugg AG
5200 Brugg, Tel. 056 / 41 11 51
Schweiz. Seil-Industrie AG CIS
8201 Schaffhausen
Tel. 053 / 5 42 41, Telex 76498
Bahn-, Bau- und Industriedrahtseile

Elektronische Datenverarbeitung

CONTROL DATA AG, 8021 Zürich
CYBERNET RECHENZENTRUM
Militärstr. 36, Tel. 01 / 242 14 34
FIDES Rechenzentrum, 8002 Zürich
Bleicherweg 33, Tel. 01 / 202 78 40
Schweizerische Niederlassungen in:
Basel, Bern, Genf, Lausanne

Erschütterungs-Messungen

EXPLOSIV CONSULT AG
Sprengingenieurbüro,
Zustandsaufnahmen
8320 Fehraltorf/ZH, Tel. 01 / 954 16 00
GEOTEST AG
(s. Baugrunduntersuchungen)

Faltwände

Rosconi AG, 5610 Wohlen
Tel. 057 / 6 49 00 / 6 77 15

Farbspritzkabinen

Fröhlich Spritzkabinen-
und Apparatebau, 5524 Niederwil
Tel. 057 / 6 57 57 / 58

Fassadenplanung

Metallbau-Planung J. F. Meyer
6006 Luzern, Seeburgstr. 20
Tel. 041 / 31 20 88

Fassaden- und Metallbau- planung

METAPLAN — E. Stocker
Luegstrasse 8, 6037 Root LU
Telefon 041 / 91 27 88

Fertigaragen

aus dem Betonwerk Kies AG,
Zurzach — Verkauf: 8608 Bubikon
Tel. 055 / 38 17 55

Feuchtigkeitsmessgerät

H. T. Hauenstein AG, Finkelerweg 32
4144 Arlesheim/Basel
Tel. 061 / 72 10 60

Garderobeneinrichtungen

Rosconi AG, 5610 Wohlen
Tel. 057 / 6 49 00 / 6 77 15

Geologie — Geotechnik — Geophysik

BBL Baulaboratorium AG
4132 Muttentz/Basel
Tel. 061 / 61 33 14
GEOTEST AG (s. Baugrundunters.)

Geotechnik

Dr. H. Halter, dipl. Ing. ETH/SIA
Geotechn. Beratung, Erdbaulabor
Clausiusstr. 46, 8006 Zürich
Tel. 01 / 47 61 00

Ingenieurbüro G. Mugglin AG
Beratung, Untersuchungsprogramme,
Planung, Berechnung, Ueberwachung
in Grundbau, Bodenmechanik und
allgemeinem Tiefbau
Bolleystrasse 29, 8006 Zürich
Tel. 01 / 32 48 62

Geotechnisches Büro Dr. U. Schär
Grundbauberatung, Erdbaulabor
Bergstr. 125, 8032 Zürich
Tel. 01 / 34 36 88 und 01 / 34 94 42

Gitterroste

Hähn Diagonal-Gitterroste
Otto Wyss, 8472 Seuzach
Tel. 052 / 22 50 78, Telex 76415

Holzbeizarbeiten

Amstutz & Sahli AG, 8032 Zürich
Chem. Holzbeizerei und Spritzwerk
Hofackerstr. 11 A, Tel. 01 / 53 50 40

Holzfalltüren — Faltwände

Lienhard Söhne AG, 8038 Zürich
Albisstr. 131, Tel. 01 / 45 12 90

Holzschutzmittel

Dr. R. Maag AG, 8157 Dielsdorf
Tel. 01 / 53 12 55
Color xex, Xerotin, Xylosan

Injektionen

KUNSTSTOFF-TECHNIK
Aktienges. Himmler, 8952 Schlieren
Spitalstr. 74, Tel. 01 / 730 20 20 / 21
RENESCO Bautechnik AG
8112 Otelfingen, Tel. 056 / 74 01 71

Kanalreinigung

Kanalreinigung Widmer AG
7-Tag-und-Nacht-Pikett
8803 Rüschlikon, Tel. 01 / 724 21 50

Lärmbekämpfung

Schneider+Co. AG
8401 Winterthur, Zeughausstr. 70
Tel. 052 / 89 21 21
Technische Akustik / Engineering

Lärmschutz

Techn. Lärmschutzanlagen +
AFL Engineering International
Planung, Beratung und Fabrikation
AG für Lärmschutz
CH-4652 Winznau
Tel. 062 / 35 36 40

Siegfried Keller AG, Wallisellen
Lärmschutz
Büro und Lager:
Zürichstr. 38, 8306 Brüttsellen
Tel. 01 / 833 02 81

Materialprüfung

BBL Baulaboratorium AG
4132 Muttentz/Basel
Tel. 061 / 61 33 14

Mauerentfeuchtungen

RENESCO Bautechnik AG
8112 Otelfingen, Tel. 056 / 74 01 71

Mauerentfeuchtung Ausblühungsschutz

Dokumentation bereitwillig:
Max Anderegg, 9011 St. Gallen
Biserhofstr. 27, Tel. 071 / 23 65 64
Ausführung i. d. ganzen Schweiz

Metallbau

Ernst Schweizer AG, 8047 Zürich
Tel. 01 / 52 69 10
Werk: 8908 Hedingen
Tel. 01 / 761 60 22
Metallfassaden, Metallfenster,
Metalltüren, Schutzraumbauteile,
normierte Bauteile

Metallbau

Surber-Metallbau AG, 8004 Zürich
Hohlstrasse 211, Tel. 01 / 42 87 87
Metallfassaden, Metallfenster,
Schallschutzfenster, Metalltüren,
Brandschutzabschlüsse

Metall-Normtüren

Brander AG, 8162 Steinmaur
Tel. 01 / 853 06 22

Natursteine

J. und A. Kuster, Steinbrüche AG
8807 Freienbach, Tel. 01 / 784 25 25

Oeltankwannen- und Behälterbeschichtungen

RENESCO Bautechnik AG
8112 Otelfingen, Tel. 056 / 74 01 71

Pendeltüren

Carl Sigerist AG
8201 Schaffhausen, Tel. 053 / 4 39 21

Pfahlprüfungen

GEOTEST AG (s. Baugrundunters.)

Pumpen

Pumpenbau AG
8202 Schaffhausen, Tel. 053 / 4 30 21
K. Rüttschi AG, 5200 Brugg
Tel. 056 / 41 04 55

Schäppi Pumpenservice
8003 Zürich, Gertrudstr. 24
Tel. 01 / 241 48 23

Regale

HUPFER Metallwaren
Riedhofstrasse 75, 8049 Zürich
Tel. 01 / 56 06 00

Rohrdurchstossen

statt aufbrechen!
Werkleitungen, Steuerungen,
Abwasser
Alfredo Piatti AG, 8305 Dietlikon
Tel. 01 / 833 00 11

Schiebe- und mobile Wände

Bator AG, 3360 Herzogenbuchsee
Tel. 063 / 60 11 33
Schiebe- und mobile Wände
in schallhemmender Ausführung
30—45 db F 90

Rosconi AG, 5610 Wohlen
Tel. 057 / 6 49 00 / 6 77 15

Carl Sigerist AG
8201 Schaffhausen, Tel. 053 / 4 39 21

Storenstoffe

H. Engler & Co. AG
5430 Wettingen, Dorfstrasse 37
Tel. 056 / 26 06 24, Telex 54970 ch

Tore

Bator AG, 3360 Herzogenbuchsee
Tel. 063 / 60 11 33
Falt-, Schiebefalt-, Schiebetore
Automaten-Steuerungen

Transporte und Kranarbeiten

Alfredo Piatti AG, 8305 Dietlikon
Tel. 01 / 833 00 11

Treppen

Columbus-Treppen AG
9245 Oberbüren, Tel. 073 / 51 37 55
Spindeltreppen aus Holz
und Aluminium, Scheren-
und Holzschiebetreppen

Unterquerungsarbeiten mit Stahl- und Eternit- rohren bis 1000 m ϕ

für Kanalisation und Werkleitungen
Trenchag AG, 8305 Dietlikon
Tel. 01 / 833 22 05

Vliese für Tiefbau

Isliker & Co. AG, 8050 Zürich
Ringstr. 72, Tel. 01 / 48 31 60

Wasserdichte Türen

Tuchschild AG, 8500 Frauenfeld
Tel. 054 / 7 24 71

ALUPURA®

Schachtabdeckung aus Aluminium



Modell Silberglanz

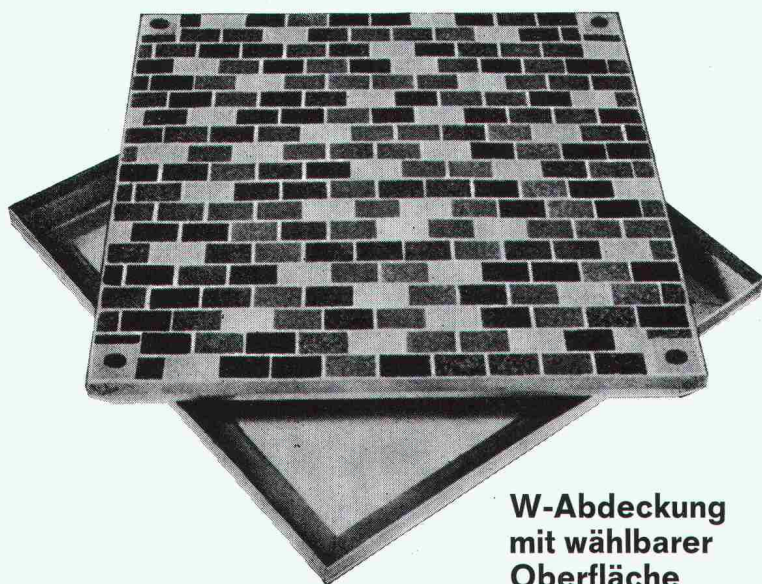

W-Abdeckung
mit wählbarer
Oberfläche

Warum Aluminium?

Diese Abdeckung aus einer Aluminiumlegierung erfüllt höchste Anforderungen an Material, Technik und Ausführung. Die Schachtabdeckung ist formschön und massgenau — keine Rostgefahr und damit verbundene Anstrichprobleme — völlig wartungsfrei — hohe Festigkeit bei geringem Gewicht

Die preisgünstige Abdeckung

auch wasser- und geruchdicht lieferbar

Verlangen Sie Unterlagen bei:

**Werner Maag AG, Zeltweg 44
8032 Zürich, Tel. 01/32 75 80
Telex 58675**

SIA 40

SICHER SEIT 60 JAHREN

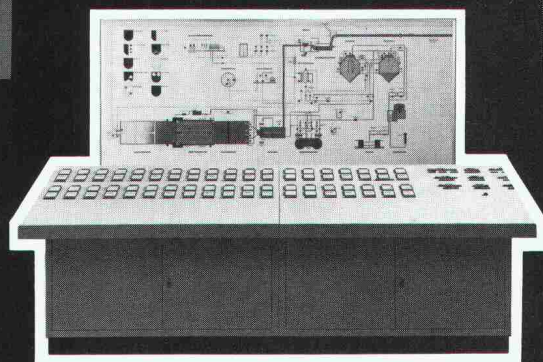

STEUERUNGEN SCHALT- UND VERTEILANLAGEN

Die Weber AG projiziert Steuerungen, Kommandoanlagen, Schalt- und Verteilanlagen — konventionelle und elektronische — für rationelle Produktionseinrichtungen, programmierte Fabrikationsabläufe usw. Jahrzehnte erfolgreicher Zusammenarbeit mit einem breiten Kundenkreis haben den Arbeitsstil der Weber AG geprägt. Einen Stil, der exakt auf die anspruchsvollen Bedürfnisse des Marktes zugeschnitten ist.

- Eigenverbrauchsanlagen in Elektrizitätswerken
- Kabelverteilkabinen für die Energieversorgung
- Steuerzentralen in Industrien und Elektrizitätswerken
- Steuerungen mit Leuchtschaltbildern
- Kompakt-Verteilanlagen
- Steuerungen für Kehrlichtverbrennungs- und Abwasserreinigungsanlagen
- Steuerungen für Zivilschutzanlagen

Weber AG, 6020 Emmenbrücke
Fabrik elektrotechnischer Artikel und Apparate
Telefon 041-505544

8978

Geilinger-Stahlpilze. Ein gefragtes System.

Denn das Flachdecken-System bringt wirtschaftliche und konstruktive Vorteile:

So zum Beispiel kleinstmögliche Konstruktionshöhen ohne störende Träger und Unterzüge. Und kleinstmögliche Konstruktionstiefen des unterirdischen Teils, bei Verringerung der Aushubkubatur. Und sichere Einleitung der Auflagerkräfte. Und geringere Abmessungen.

Dass Ihnen dabei unser hauseigener Computer die schwierigen Berechnungsaufgaben abnimmt, gehört mit zum System. Und zum Service. Und davon sollten Sie profitieren.

PTT-Fernbetriebszentrum 3 Zürich-Herdern

Bauherr: Generaldirektion PTT, Hochbauabteilung, Bern
Architekt: Theo Hotz AG, Architekten + Planer, Zürich
Ingenieur: H. R. Fietz AG, dipl. Bauing. ETH/SIA, Zürich
unsere Lieferung: Fabrikation und Montage der Stahlstützen mit Stahlpilzen, max. Deckennutzlast 1,15 t/m², totale Deckenfläche 31 300 m²



GEILINGER

Ingenieur- und
Metallbau-Unternehmung

Geilinger AG
8401 Winterthur, PF 988
Tel. 052 84 61 61, Telex 76731

Bülach,
Winterthur,
Yvonand

Wo Wasser
schnell
abfließen
muss

polybau

01 710 42 42



ROBA- Rosen- verbund- steine

Verkauf von
sämtlichen
Gartenbauartikeln

Element- und
Baustein AG
Kindhausen
8604 Volketswil
Tel. 01 / 945 48 17



ISOLIERBAUSTOFFE
SCHICHTEX
über
2 Mio. m²
verlegt



Bau + Industriebedarf AG
4104 Oberwil / BL Tel. 061 30 40 30

So praktisch kann ein schönes Dach sein.



Und so schön kann ein praktisches Dach sein.

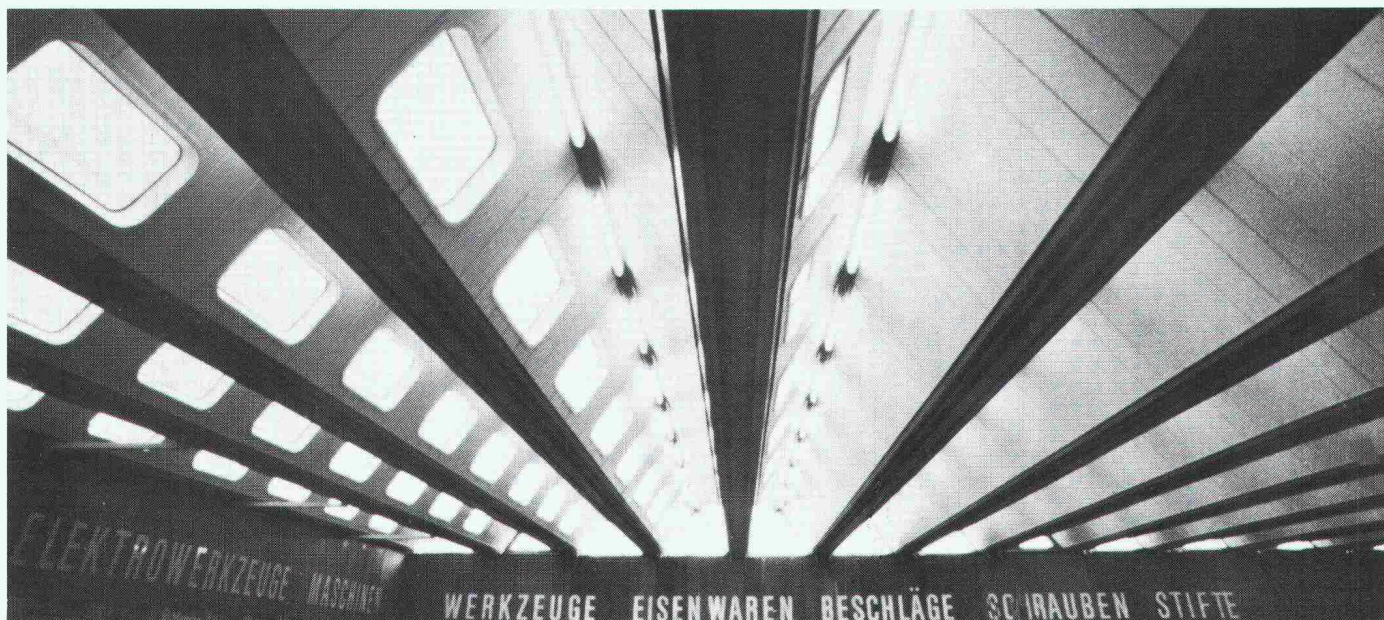

"Coques-M" ist das ideale selbsttragende Fertigdach aus Stahlblech. Weil bei dieser Konstruktion alle wichtigen Entscheidungskriterien unter Dach sind. Nämlich Ästhetik, Technik und Wirtschaftlichkeit.

Das sind die hauptsächlichen Vorteile von "Coques-M":

Schnelle Montage (bis 500 m² pro Tag).

Problemlose Verlegung auf Mauerwerk, Beton- oder Stahlkonstruktion. Kleines Eigengewicht (40 kg/m²), was eine preisgünstigere Tragkonstruktion erlaubt.



Ideales Modulmass (1,8 m) und grosse Spannweiten (bis 21,60 m).

Die Konstruktion wirkt als Dachscheibe. Hohe Wärme- und Schallisolation.

Einsparung an Heizkosten und Bauvolumen.

Totale Dachabdichtung und integrierte Selbstentwässerung.

Und schliesslich ist die Dachfläche wartungsfrei.

Womit bewiesen wäre, dass ein schönes Dach sehr praktisch sein kann. Und umgekehrt auch. Verlangen Sie darüber weitere Unterlagen.

Amrein-Pfister

**** Holorib[®]**

Holorib, Systèmes de construction SA, 22, rue du Cendrier, 1201 Genève, Téléphone 022/318160, Télex 22882
Büro Zürich: Holorib Bausysteme AG, Badenerstrasse 701, 8048 Zürich, Telefon 01/62 44 70, Telex 58 217

Ein System setzt sich durch - das GANTNER Isolier-Unterdach zweifellos das Unterdach der Zukunft



Patente: Schweiz und Ausland

Mit dem GANTNER System kommt nun endlich das, was sich Bauherren, Architekten und Handwerker schon lange wünschen:

- Eine optimale Unterdach-Isolation, die sich auf denkbar einfache und rasche Weise verlegen lässt.
- Keine Einschränkung bei der Gestaltung des Innenausbau, da sämtliche Dachsparren sichtbar bleiben.
- Materialien, die sich in keiner Weise verändern oder abbauen. Unbrennbare Mineralfaser-Isolation.
- Isolierplatten-Stärke: 60, 80, 100, 120 mm

Beratung und Vertrieb Leganorm AG

Feldstrasse 31 8400 Winterthur Tel. 052/25 26 16

Für die Kantone LU, ZG, SZ und UR

Helfenstein Holz AG

6314 Unterägeri-Zug, Tel. 042/72 14 84

Schicken Sie mir unverbindlich Unterlagen		Coupon
Firma	Branche	
Strasse	Tel.	
PLZ	Ort	
2.		

sydalro alarm- und sicherheitsanlagen



SYDALRO AG
6911 Comano
8152 Glattbrugg

☎ 091 51 61 51
01 810 33 81

DPS-FREILANDSICHERUNG

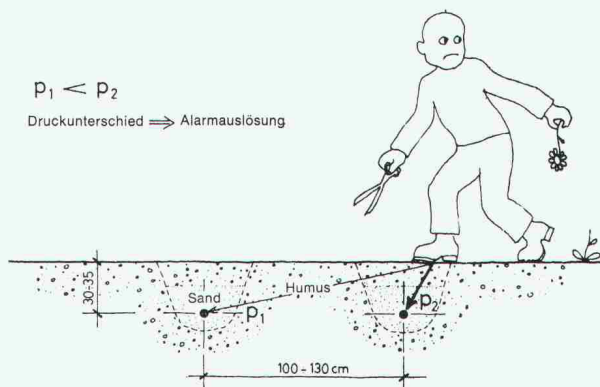

Ueberfallmeldeanlagen
Einbruchmeldeanlagen
Objektschutzanlagen
Personenschutzanlagen

FWS-FREILANDSICHERUNG

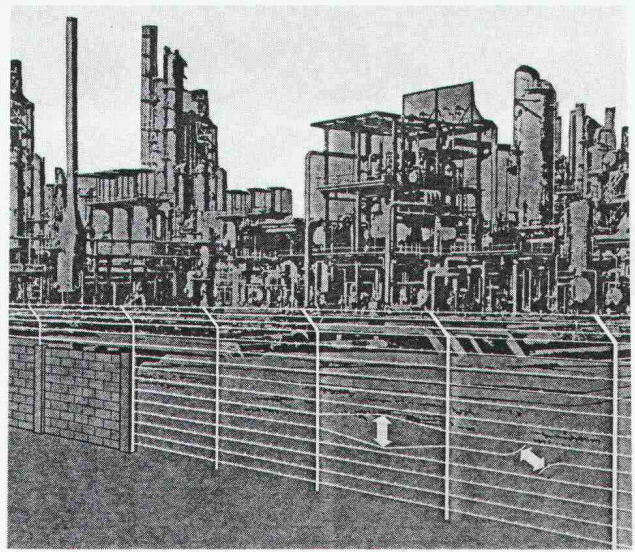

Zugangskontrollanlagen
Fotoregistrieranlagen
TV-Ueberwachungsanlagen
Freilandicherungsanlagen

BERATUNG — VERKAUF — PLANUNG — MONTAGE — UNTERHALT

PRONOUVO® 1073

trägt und isoliert

Körperschalldämmung

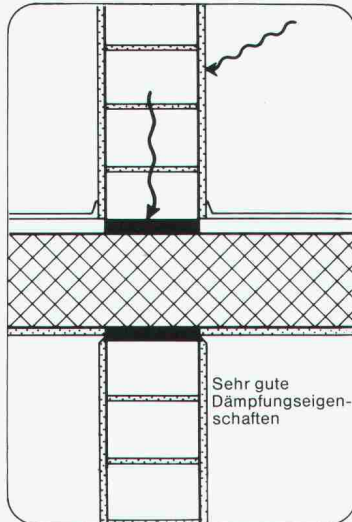

Pronouvo 1073 vermag grosse Lasten zu übertragen und ist auch hochbelastet ein wirkungsvolles Körperschall-Isoliermittel.

Dank den ausgezeichneten Dämmeigenschaften sowie des guten statischen Verhaltens wird Pronouvo 1073 erfolgreich eingesetzt:

- an Stossstellen verschiedener Konstruktionsteile, die Normal- und Schubkräfte übertragen müssen
- im Elementbau
- überall wo nebst der Kraftübertragung auch eine thermische oder akustische Isolierung erforderlich ist.

Verlangen Sie Dokumentationsmaterial sowie die Beratung unseres technischen Dienstes.



Neue Pronouvo-Kork AG

Fabrik für Schall-, Schwingungs- und Bausolierung
Baumackerstrasse 53, Postfach, 8050 Zürich
Telefon 01/46 55 62, Telex 57040

Bewegungsausgleich

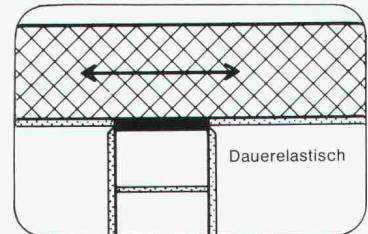

Thermische Isolierung unter Druckbeanspruchung

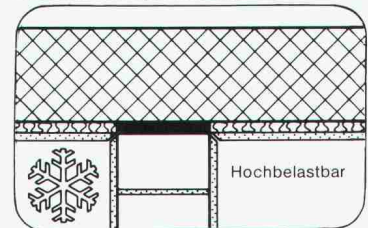

Die Pensionskasse SIA STV BSA FSAI~ eine Alternative für Ihre Personalvorsorge!

- **Das Ziel**
die lückenlose Alters-, Hinterbliebenen- und Invalidenvorsorge für die Angehörigen der technischen Vereine (Mitgliedschaft kann auch bei Berufswechsel beibehalten werden)
- **Die Vorteile**
die Pensionskasse SIA STV BSA FSAI ist eine **Selbsthilfeorganisation** der technischen Verbände mit **Selbstverwaltung** (paritätische Zusammensetzung aus angeschlossenen Arbeitgebern und versicherten Mitarbeitern)
- **Die Sicherheit**
ist garantiert durch den versicherungstechnischen Aufbau und laufende Beratung durch **neutrale Experten**;
durch die **Rückversicherung bei 6 schweizerischen Versicherungsgesellschaften**;
dank der Geschäftsführung und Anlage der Vorsorgemittel durch **eine der grössten und angesehensten Treuhandgesellschaften** der Schweiz mit Spezialisten auf allen Gebieten

Verlangen Sie weitere Informationen bei:
Pensionskasse SIA STV BSA
FSAI
Waisenhausplatz 25
Postfach 2613
3001 Bern, Tel. 031/ 22 90 52

Bitte informieren Sie mich weiter:

Name: _____
Vorname: _____
Strasse: _____
PLZ/Ort: _____



PROFILE ROHRE TPS ALU

preiswert, schnell und zuverlässig von

Profilnorm-von Roll AG

4402 Frenkendorf
Postfach 28
Telefon 061/94 41 41
Telex 63270 PNFRE

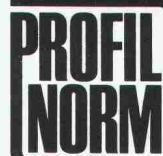

FALU-ROHRSCHELLEN ERKENNEN SIE AUCH AM EINGEPRÄGTEN MARKENSIGNET FALU

erhältlich beim Fachhandel

K. Fassbind-Ludwig + Co. 8646 Wagen b. Jona 055/27 5016

Gesundes Trinkwasser mit Katadyn

- KATADYN Feinstfiltration ● ELEKTROKATADYN Silberung ● MULTUS Ultraviolett-Bestrahlung
- MICROPUR Konservierung

Grösste Sicherheit und optimale Leistung bei geringen Betriebskosten ● Jahrzehntlang bewährte Entkeimungsverfahren ● Behandlung grosser und kleiner Wassermengen ● Gemeinden, Gewerbe, Industrie und Haushalte verwenden Katadyn.



KATADYN PRODUKTE AG
Industriestrasse 27
CH-8304 Wallisellen
Telefon 01/830 36 77
Telex 57 799 kadyn ch

sicher ● sauber ● einfach

Fabrikation
MULTUS-Anlagen
CH-8962 Bergdietikon
Telefon 01/740 48 50

Multus

Pfahlfundationen

Bohrpfähle \varnothing 50–150 cm
Ortsbeton-Rammpfähle
Stahlmantelpfähle

Verbundpfähle
Stahlpfähle
Presspfähle für
Unterfangungen

BLESS

Technische
Beratung/Bau-
ausführung:

Neugutstr. 52, 8600 Dübendorf

Bauunternehmung AG Tel. 01/8210085
Zürich – Dübendorf – Aarau – Chur – Grenchen – St. Gallen

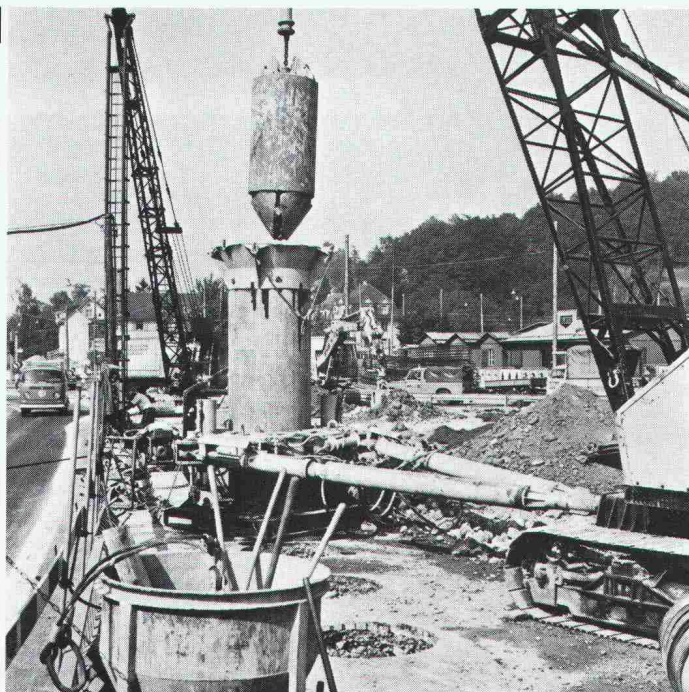

ZÜRCHER ZIEGELEIEN

präsentieren:

Braas- Atelierfenster

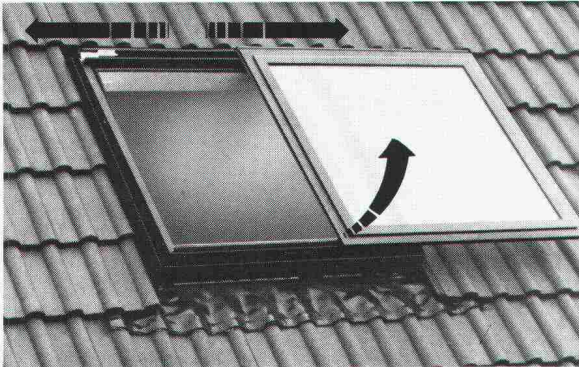

Das Fenster, welches für das Wohnen unter dem Dach drei wichtige Anforderungen erfüllt: Licht – Luft – Sonne!

Neu daran sind die Bedienungsfunktionen: heben – schieben links – schieben rechts – dauerlüften – schliessen. 8 Fenstergrößen mit verschiedenen Glasausführungen. Einbau bei jeder Eindeckung (auch nachträglich) möglich. Ausführung in Aluminium und PVC, daher wartungsfrei.

Ein reichhaltiges Zubehör ergänzt das Programm.

«Braas – das Schiebefenster zur Sonne»

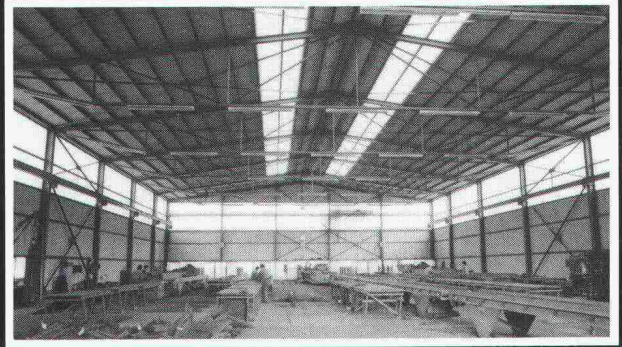

die Vielseitigkeit

der Probleme unserer Kunden hat uns die Erfahrungen gebracht, die uns zu Spezialisten im Stahl- und Metallbau qualifiziert.

Stahlbau – Metallbau
Abwasserreinigung
Apparatebau
Elektromechnik

Alpha

Alpha AG
CH-2560 Nidau
032 51 54 54
Telex 34 692

Leuenberger Transformatoren

auf Kundenbedürfnisse zugeschnitten
**entscheiden über
Funktionssicherheit**

Aus unserem Fabrikationsprogramm:

- 1ph-Transformatoren bis 10 kVA
- 3ph-Transformatoren bis 30 kVA
- Auto-Transformatoren
- Transformatoren im Kunststoffgehäuse
- Spezial-Transformatoren

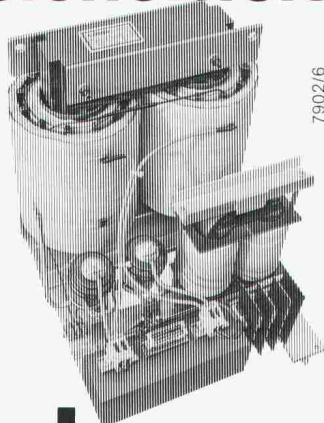

7902/6

H. Leuenberger AG
Fabrik elektrischer Apparate
Lampen-Generalvertretung Radium
CH-8154 Oberglatt
Telefon 01/850 13 33
Telex 53352



Leuenberger

ZÜRCHER ZIEGELEIEN

präsentieren:

SIPOREX	CEMFOR
LAMIT	«PICCOLIN»
schiedel isolierkamin®	Braas-Redland Betonziegel
ZZ Cheminée-Zug	BIBERALT
calmo	Isodach
RÖBEN-KLINKER	Zell-Ton
Kalksandsteine	preLam - prenorm
Braas-Atelierfenster	Betonelemente

Bei uns finden Sie aber nicht nur alle Produkte für den Rohbau, sondern auch das «Wissen-wie» für deren Anwendung.

Dank langjährigen Forschungs- und Entwicklungsarbeiten können wir Sie heute fachmännisch und kompetent beraten – und sind auch morgen noch für Sie da. Darauf sind wir stolz.

Zürcher Ziegeleien

Giesshübelstr. 40, 8021 Zürich, Tel. 01-35 93 30

J. Schmidheiny & Co. AG

St.-Leonhardstr. 32, 9001 St. Gallen, Tel. 071-22 32 62

Baustoffe AG Chur

Pulvermühlestr. 81, 7001 Chur, Tel. 081-24 46 46

Jeder Baugrund ist ein Grund für Dicht. Denn: Sie wollen Ihre Pläne nicht ins Wasser fallen lassen.

Dass Ihre Baugrundsohle – wie so viele andere – möglicherweise unter dem Grundwasserspiegel liegt, ist kein Grund, um nasse Füße zu bekommen. Denn Dicht ist im Trockenlegen und Trockenhalten von Baugruben geübt: ob eine wasserdichte Umschliessung oder eine Grundwasserabsenkung vorgenommen werden muss – wir sind dafür kompetent. Wobei wir die im letzteren Fall erforderlichen Absenkbrunnen auf Grund unserer oder Ihrer eigenen hydraulischen Berechnungen erstellen und Ihnen die betriebsfertig installierten Pumpen, Leitungen und Schieber leihweise überlassen.

Wie feucht es auch rund um Ihre Baugrube zugeht – wir sorgen dafür, dass Ihr Projekt nicht ins Wasser fällt. Mit wasserdichtem Know-how und trockener Routine. Wie wir alle Baugrundprobleme zu lösen gewohnt sind. Denn

**Auf Dicht
kann man
bauen.**

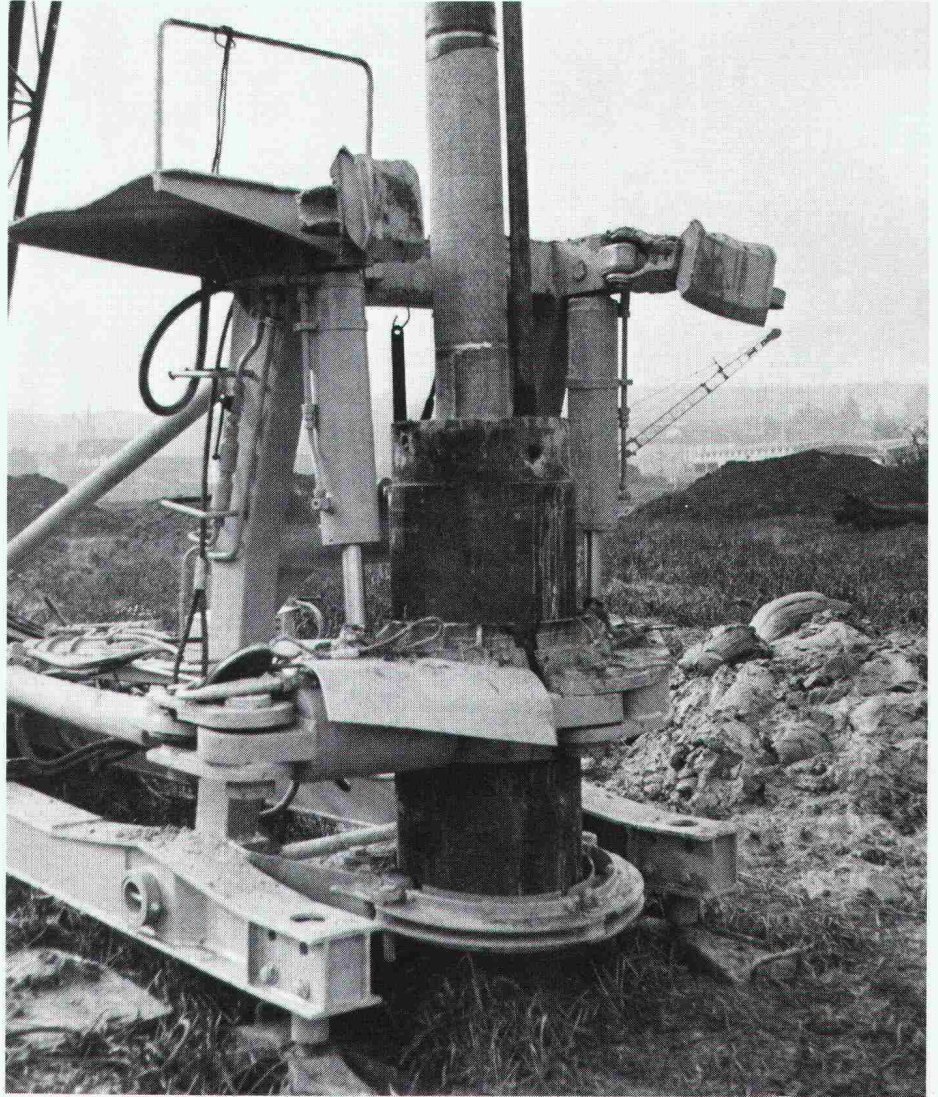

Und hier die anderen 4 guten Gründe, auf Dicht zu bauen:

1. Sie wollen genau wissen, worauf Sie bauen:

Dicht führt für Sie fachmännische Baugrunduntersuchungen durch.

2. Sie wollen festen Boden unter den Füßen haben:

Dicht hat sich als Spezialist für sämtliche Pfahlgründungs-Methoden bestens bewährt.

3. Sie wollen anderen keine Grube graben:

Dicht sichert senkrechte Baugrubenabschlüsse jeder Art zuverlässig.

4. Sie wollen grundsätzlich auf Nummer sicher gehen:

Dicht garantiert den Einsatz moderner Maschinen und Methoden und einen reibungslosen rückwärtigen Dienst.



Dicht AG

9001 St. Gallen
Telefon 071-23 16 45

6003 Luzern
Telefon 041-23 44 18

3007 Bern
Telefon 031-45 30 34

8036 Zürich
Telefon 01-35 69 13

rhodipor®-Dämmputz

Verputz und Wärmeschutz in einem*

Mit nur 3 Arbeitsgängen
erhalten Sie eine
optimale Wärmedämmung

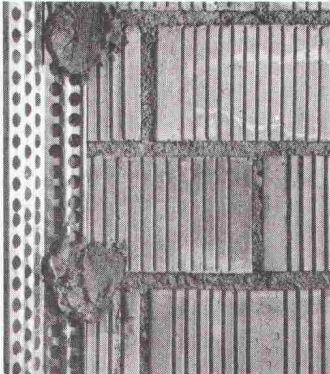

Backstein

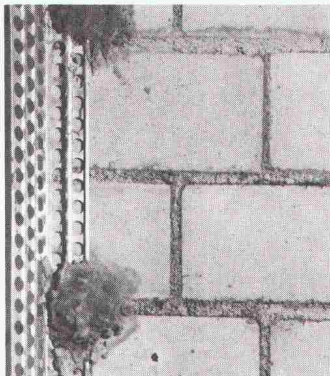

Kalksandstein
Zementstein
Hohlblockstein

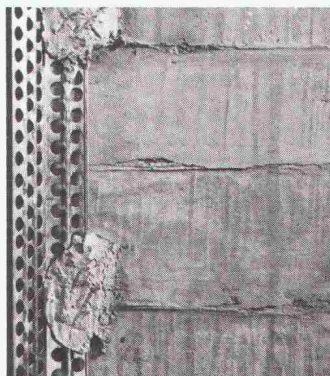

Beton

1



rhodipor-
Signal-Vorspritzputz

2



rhodipor-Dämmputz

3



Mineralisch gebundene
Deckputze (Granosit /
Jurasisit / Terrasit)



rhodipor-
Signal-Vorspritzputz



rhodipor-Dämmputz



Mineralisch gebundene
Deckputze (Granosit /
Jurasisit / Terrasit)

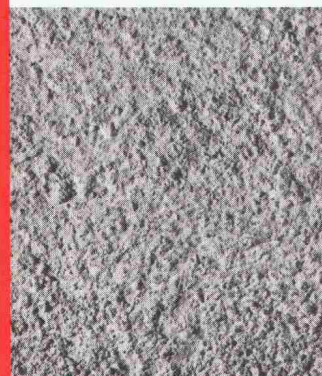

Zementmörtelanwurf
(ohne Kunststoffe)



rhodipor-Dämmputz

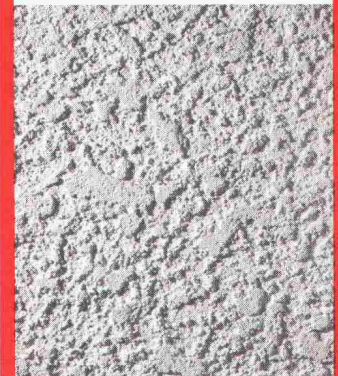

Mineralisch gebundene
Deckputze

Beratung
und Verkauf
durch:



nahtlose Wärmedämmung
problemlose Verarbeitung
garantierte Qualität
kostengünstig

Noch nie konnten Sie mit so wenig Aufwand eine solch optimale Wärmedämmung erreichen!

12 überzeugende Vorteile bietet Ihnen die Wärmedämmung mit rhodipor-Dämmputz

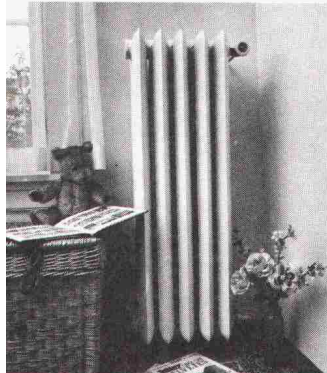

Sie sparen Energie und senken die Heizkosten



Die Wärmeabstrahlung wird verringert, das Raumklima dadurch verbessert



Die Atmungsfähigkeit der Wand bleibt voll erhalten, dadurch gesundes Raumklima

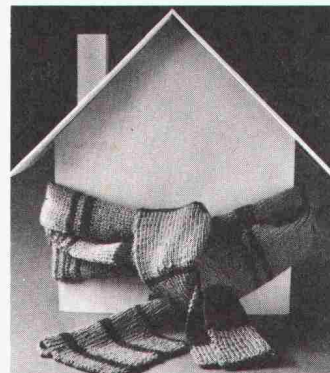

rhodipor umschliesst das Haus nahtlos, ohne Fugen und Schwachstellen

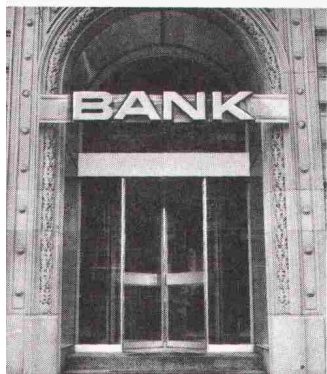

Der Wärmedämmputz erhöht den Wert Ihres Hauses



Der Wärmedämmputz kann vom Handwerker problemlos verarbeitet werden

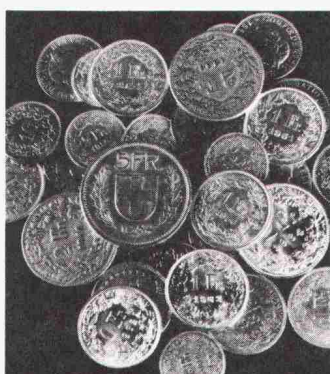

Der Wärmedämmputz ist kostengünstig dank einfacher Verarbeitung



Der Wärmedämmputz eignet sich bei Renovierungen hervorragend (Riegelbauten)

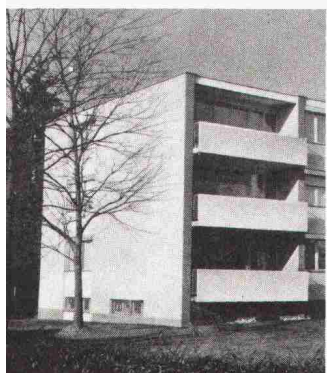

Für moderne Wohnbauten ist der Wärmedämmputz eine sichere Investition

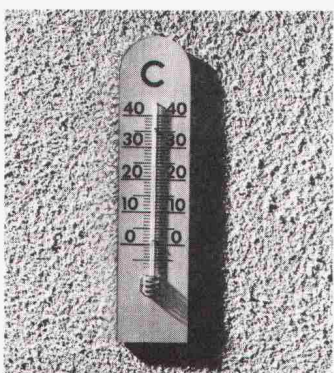

Der Wärmedämmputz garantiert eine gleichbleibende Wärmedämmung



Der Wärmedämmputz hat sich seit über 14 Jahren bewährt



Drei renommierte Firmen garantieren für die Qualität des Dämmputzes

 **rhodipor**

Rhodium Schweiz
Technische Beratung
Herzogstrasse 18
4900 Langenthal
063 22 31 31

Das Aufbringen des rhodipor-Dämmputzes ist problemlos und rationell:

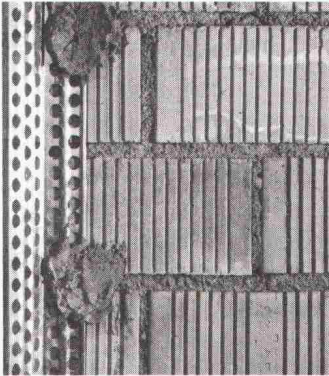

Dämmputzprofile für Ecken, Sockel, Dehnungsfugen usw. befestigen



Alle drei notwendigen Putze werden gebrauchsfertig auf die Baustelle geliefert. Sie müssen nur noch mit sauberem Wasser angerührt werden.

Signalputz

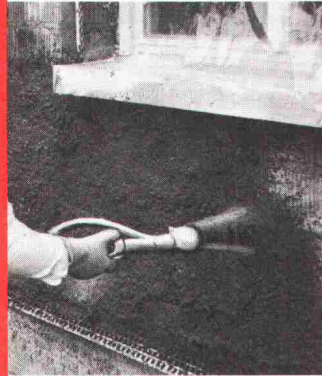

Der rhodipor-Signalvorspritzputz kann mit der Maschine oder

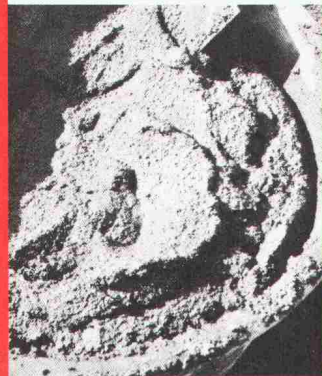

von Hand aufgetragen werden

Dämmputz



Der rhodipor-Dämmputz kann mit der Maschine oder



von Hand aufgetragen werden



rhodipor mit Latte abziehen, nicht glätten!

Deckputz



Die mineralisch gebundenen Deckputze Granosit / Jurasit / Terrazit



können auf übliche Art aufgetragen werden

Der rhodipor-Dämmputz kann mit den altbewährten Edelputzen Granosit / Jurasit / Terrazit individuell beschichtet werden

Wichtig:
Wir beraten jeden Interessenten kostenlos in der ganzen Schweiz

Auch die technischen Werte von **rhodipor**[®]-Dämmputz überzeugen!

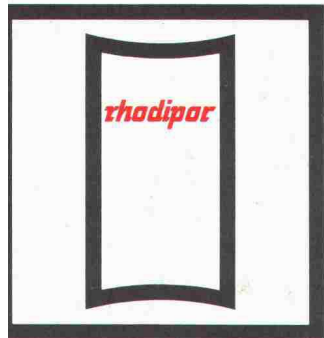

Sackinhalte:
 Signalvorspritzputz 75 l / 22 kg
 Dämmputz 75 l / 20 kg
 Deckputz 35 l / 50 kg



Ausgiebigkeit:
 Signalvorspritzputz u. Dämmputz mit 1 Sack, 1 cm dick = 7,5 m²



Raumgewicht:
 Signalvorspritzputz 300 kg/m³
 Dämmputz 280 kg/m³
 Deckputz 1500 kg/m³

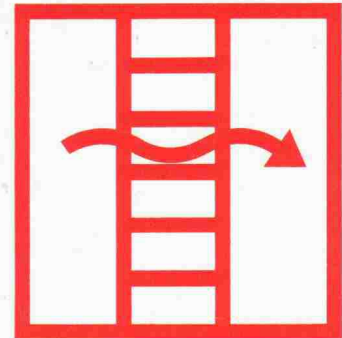

Wärmeleitzahl:
 0,072 W/mK
 0,062 kcal/mh°C

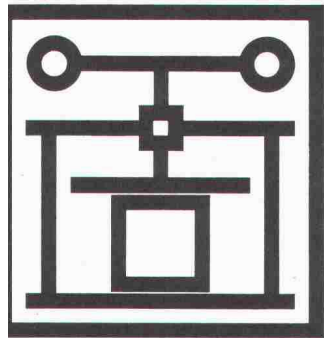

Druckfestigkeit:
 10 kp/cm²

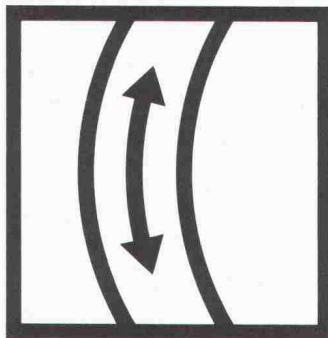

Biegefestigkeit: 5,3 kp/cm²
Haftzugfestigkeit: 1,0 kp/cm²
Scherfestigkeit: 1,5 kp/cm²

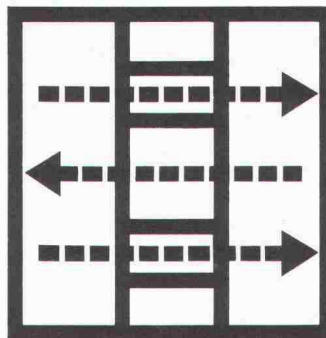

Wasserdampfdurchlässigkeit:
 Diffusionswiderstandsfaktor $\mu = 5,8$

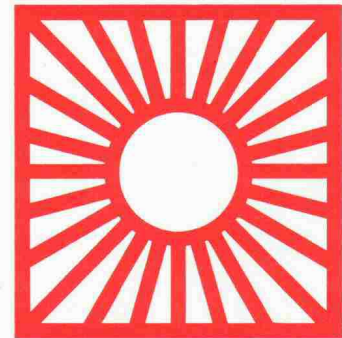

Hitzebeständigkeit:
 Keine Veränderung bei extremer Wärme



Unbrennbarkeit:
 Nicht entflammbar,
 Hochwärmefest,
 Hochfeuerbeständig



Frostbeständigkeit:
 Keine Veränderungen nach 28 Tagen, Frostprüfung -15°C Zyklen +15°C

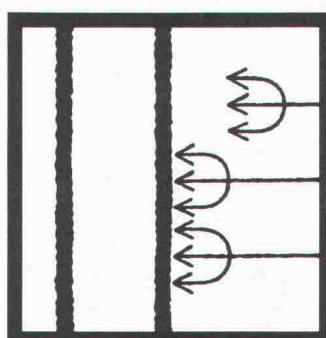

Verrottungssicherheit:
 Widerstandsfähig gegen Pilze und Microorganismen

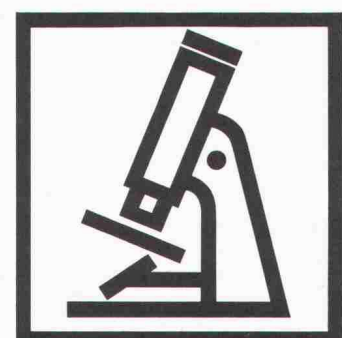

Fabrikation, Material und ausgeführte Bauten werden laufend überprüft