

Objektyp: **Advertising**

Zeitschrift: **Schweizer Ingenieur und Architekt**

Band (Jahr): **97 (1979)**

Heft 26

PDF erstellt am: **24.09.2024**

Nutzungsbedingungen

Die ETH-Bibliothek ist Anbieterin der digitalisierten Zeitschriften. Sie besitzt keine Urheberrechte an den Inhalten der Zeitschriften. Die Rechte liegen in der Regel bei den Herausgebern.

Die auf der Plattform e-periodica veröffentlichten Dokumente stehen für nicht-kommerzielle Zwecke in Lehre und Forschung sowie für die private Nutzung frei zur Verfügung. Einzelne Dateien oder Ausdrucke aus diesem Angebot können zusammen mit diesen Nutzungsbedingungen und den korrekten Herkunftsbezeichnungen weitergegeben werden.

Das Veröffentlichen von Bildern in Print- und Online-Publikationen ist nur mit vorheriger Genehmigung der Rechteinhaber erlaubt. Die systematische Speicherung von Teilen des elektronischen Angebots auf anderen Servern bedarf ebenfalls des schriftlichen Einverständnisses der Rechteinhaber.

Haftungsausschluss

Alle Angaben erfolgen ohne Gewähr für Vollständigkeit oder Richtigkeit. Es wird keine Haftung übernommen für Schäden durch die Verwendung von Informationen aus diesem Online-Angebot oder durch das Fehlen von Informationen. Dies gilt auch für Inhalte Dritter, die über dieses Angebot zugänglich sind.

Ein Dienst der *ETH-Bibliothek*
ETH Zürich, Rämistrasse 101, 8092 Zürich, Schweiz, www.library.ethz.ch

<http://www.e-periodica.ch>

"AUCH ICH STEHE AUF GITTERROSTE VON GVZ."

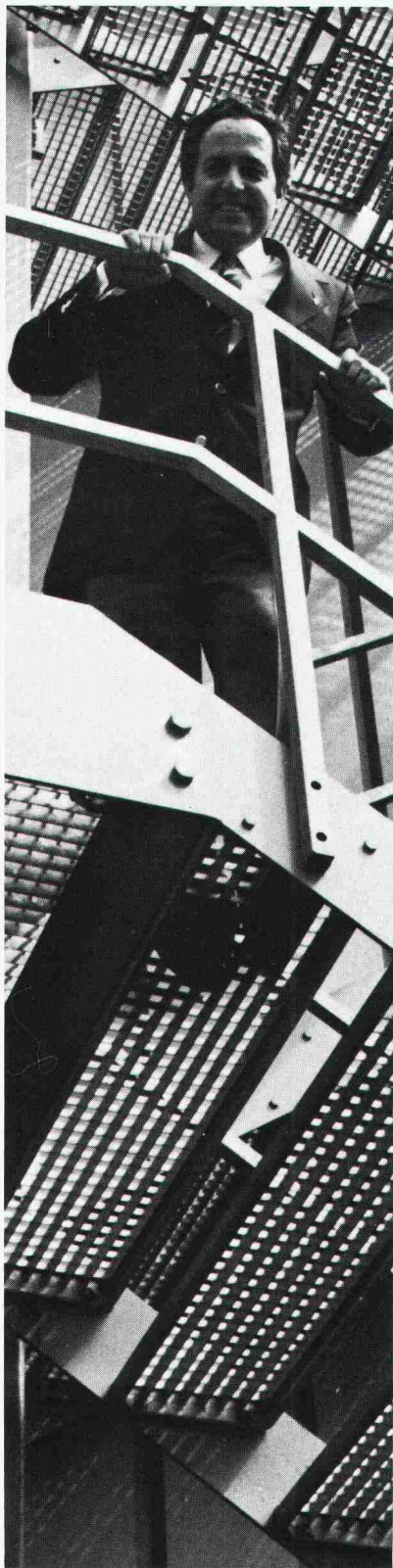

Herr Bianchi vom Migros-Genossenschaftsbund, Bauabteilung Zürich, steht auf einem Gitterrost der Grossbäckerei Jowa AG in Volketswil.

«GVZ ist unser Partner, weil keiner mehr von Gitterrosten versteht!

Ein Unternehmen, das seit 25 Jahren dieses Produkt vertreibt, garantiert know-how und Zuverlässigkeit. Zum Beispiel Lieferungen von heute auf morgen. In jeder Normgrösse und in jeder Menge.

GVZ hat die Konkurrenz im eigenen Programm:

- aus kaltgewalztem SM-Bandstahl mit 60-70 kg/mm² Zugfestigkeit
- aus Baustahl ST 37
- aus Edelstahl V2a und V4a
- oder aus Alu, Messing und PVC

Deshalb weiss ich bestimmt, dass mir GVZ unabhängig von wirtschaftlichen Interessen die preislich, qualitativ und strukturell beste Lösung vorschlägt.»

Machen auch Sie einen Versuch. Verlangen Sie unseren neuen Katalog mit Preisen und technischen Daten über:

- Gitterroste
- Rollroste
- Stahlfenster
- Brief-Depotkasten.

**Gitterrost-
Vertrieb
Zürich**



Jede Form. Jede Norm.

Walter Albiez; Hardturmstr. 175, 8031 Zürich

Tel. 01/44 55 70

KSB Pumpen und Armaturen für Wasser – Abwasser

Pumpen

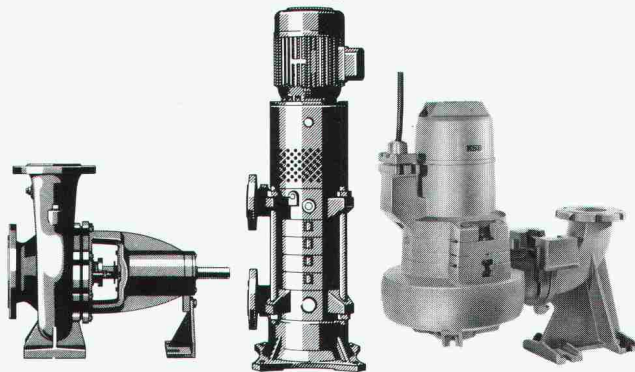

z.B. Niederdruck-Kreiselpumpen, Hochdruckpumpen, Be- und Entwässerungspumpen, Tauchpumpen, Abwasserpumpen, Unterwassermotorpumpen etc.

Armaturen

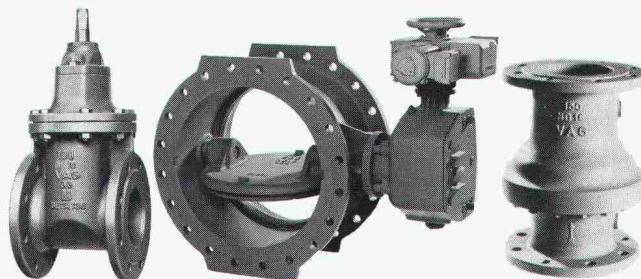

z.B. Durchgangsventile weichdichtend und mit Faltenbalg, Keilschieber, Membranventile, Kugelhähne, Absperrklappen, Rückschlagklappen, Rückstauklappen, Rückflussverhinderer, Abwasserschieber, Anbohrapparate.

KSB baut Pumpen und Armaturen für Wasser, Abwasser, Heizung – Sanitär, Wasserversorgung, Industrie, Chemie und spezielle Einsatzzwecke.



pumpen
kompressoren
armaturen

KSB ZÜRICH AG

Limmatstrasse 50, 8031 Zürich, Tel. 01 44 99 33



Wie man aus Industrieabfällen Wärme gewinnt

Früher waren Industrieabfälle Abfall. Heute gewinnt man daraus Wärme. SULZER hat dazu in vielen Fällen die technischen Voraussetzungen geschaffen.

Beispielsweise bei der Sperrholzfabrik ECO in Entlebuch. Dort wurde die seit 50 Jahren betriebene Dampfkesselanlage durch eine moderne, leistungsfähige und umweltfreundliche Wärmezentrale ersetzt. Seither kann man in diesem Betrieb sämtliche Fabrikationsabfälle wie Stückholz, Hobelspäne, Sägemehl und Schleifstaub in Wärme umwandeln und pro 3 kg Abfall 1 kg Heizöl einsparen. Die gewonnene Wärme ist in Form von Prozeßdampf und Heißwasser verfügbar.

Als Dampferzeuger dient ein SULZER-Strahlungskessel, Typ CV. Er ist ausgerüstet mit einer kombinierten Abfall- und Ölfeuerung und erzeugt 18 t/h Dampf bei 15 bar Betriebsdruck. Die Anlage wird automatisch, bei ausschließlicher Ölfeuerung sogar

teilweise unüberwacht betrieben. Ein hochwirksamer Elektrofilter sorgt für den Schutz der Atmosphäre.

Mit der neuen Wärmezentrale kann man bei der ECO beträchtliche Mengen Öl einsparen. Zudem ist das Abfallproblem ein für allemal gelöst.

Unsere Spezialisten helfen auch Ihnen. Unterbreiten Sie uns Ihre Probleme.

**Energie aus Abfall,
eine Aufgabe für
SULZER®**

Gebrüder Sulzer Aktiengesellschaft
CH-8401 Winterthur, Telefon 052 81 11 22
Telegramme Gebsulzer Winterthur, Telex 76165

Arbeitsgemeinschaft Neubau Museumstrasse Winterthur-Versicherungen

CORTI

Lerch

*Ausführung sämtlicher
Eisenbeton- und Baumeisterarbeiten
sowie Baugrubenumschliessung*

Baltis und Rüegg BSR

Geilinger-Stahlpilze. Ein gefragtes System.

Denn das Flachdecken-System bringt wirtschaftliche und konstruktive Vorteile:

So zum Beispiel kleinstmögliche Konstruktionshöhen ohne störende Träger und Unterzüge. Und kleinstmögliche Konstruktionsstiefen des unterirdischen Teils, bei Verringerung der Aushubkubatur. Und sichere Einleitung der Auflagerkräfte. Und geringere Abmessungen.

Dass Ihnen dabei unser hauseigener Computer die schwierigen Berechnungsaufgaben abnimmt, gehört mit zum System. Und zum Service. Und davon sollten Sie profitieren.

PTT-Fernbetriebszentrum 3 Zürich-Herdern

Bauherr: Generaldirektion PTT, Hochbauabteilung, Bern
Architekt: Theo Hotz AG, Architekten + Planer, Zürich
Ingenieur: H. R. Fietz AG, dipl. Bauing. ETH/SIA, Zürich
unsere Lieferung: Fabrikation und Montage der Stahlstützen mit Stahlpilzen,
max. Deckennutzlast 1,15 t/m², totale Deckenfläche 31 300 m²



GEILINGER

Ingenieur- und
Metallbau-Unternehmung

Geilinger AG
8401 Winterthur, PF 988
Tel. 052 84 61 61, Telex 76731

Bülach,
Winterthur,
Yvonand

AMMANN Langenthal

Maschinen für den Strassenbau
und Strassenunterhalt



Verkaufsberatung – Kundendienst –
Ersatzteillager – Schulung Ihres Personals

AMMANN 4900 Langenthal

☎ 063 29 61 61 TX 68 446

10 b

spielen



Spielplätze müssen leben, natürliche Umwelt ersetzen, die kindliche Phantasie bereichern, Abwechslung bieten, zu spielerischen Taten verhelfen, Kontakt schaffen, begeistern, anregen, müssen dem Kind seine Welt bedeuten, müssen Wohnraum im Freien sein . . .
Verlangen Sie den Spielgeräte-Katalog von Geräten in Holz, Metall und Kunststoff.

bürli Postfach 201, 6210 Sursee/LU,
Tel. 045 21 20 66

2034/

Fixit 63 - der Weißkalk- Zementabrieb in 1-, 2- und 4 mm Körnung.

FIXIT

Informationen und Beratung
Franz Hänel AG Basel
Beratung und Verkauf Büro Weiach
8433 Weiach, Telefon 01/8 58 26 61



ABS Tauchpumpen

für
Kellerentwässerung
und
transportablen
Einsatz
Förderleistung
ab 300 l/m
SEV-geprüft

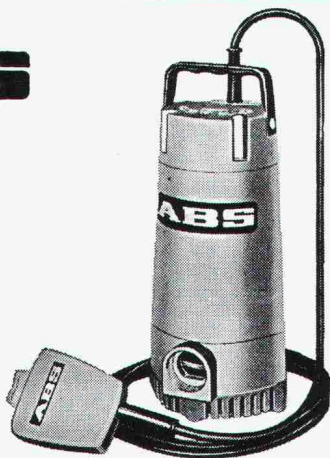

F. Schächli Pumpenservice

Gertrudstr. 24 8003 Zürich Tel. 01 / 241 48 23

DIES IST ORDNUNG AUF
KLEINSTEM
RAUM

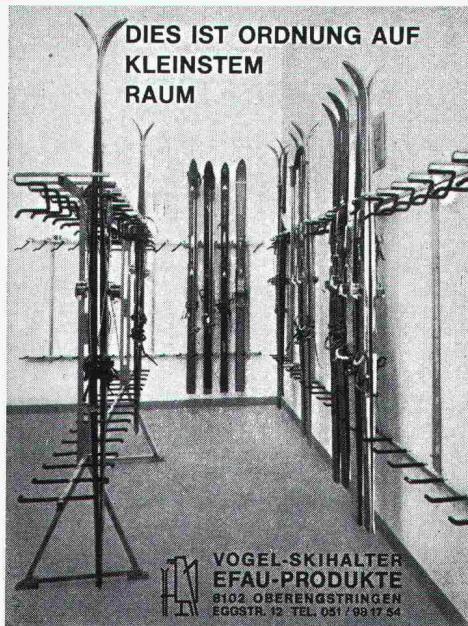

Vogel- Skihalter

Ganzmetall
feuerverzinkt
robust

Planen
und Einrichten
von Skiräumen,
Liefen von Teilen
für Selbstmontage

Für Hotels, Ski-
und Ferienhäuser,
Schulen, Berg-
bahnen usw.
Bis 16 Paar Ski
per Laufmeter

ERWIN VOGEL
EFAU-PRODUKTE
8102 Ober-
engstringen
Eggstrasse 12
Tel. 01 / 750 16 24

VOGEL-SKIHALTER
EFAU-PRODUKTE
8102 OBERENGSTRINGEN
EGGSTR. 12 TEL. 051 / 98 17 54

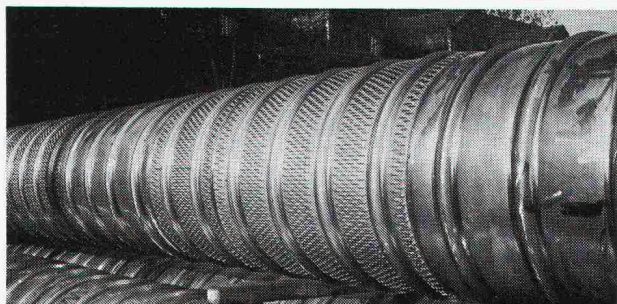

Filter- und Vollrohre für Grundwasserfassungen aus Chromnickel-Stahl

sind unverwüstlich und nichtrostend

MÖSCH, SCHNEIDER AG 5000 AARAU
Stahlbau Schlosserei Blecharbeiten

Telefon 064 / 22 35 53

Fachbücher

- Bauschäden-Sammlung 1** Preis
Sachverhalt — Ursachen — Sanierung. Herausgegeben v. G. Zimmermann. (168 S., A5 quer, 160 Abb., Kunststoffeinband, Stuttgart, 1974, Forum-Verlag) 38.30
- Bauschäden-Sammlung 2**
Fortsetzung der in Band 1 begonnenen Zusammenstellung von Schäden an Bauten, verursacht durch Beschädigung, Abnutzung oder Alterung, mit Vorschlägen zu ihrer Behebung. Umfang wie Band 1. 38.30
- Baustoff Beton, ein Handbuch für die Baupraxis**
Von Dr. U. Trüb. (220 S., in Leinen geb., A5, 1968) 18.—
- Ein Bewertungssystem der Bruchsicherheit**
Von Dr. T. Varga. (44 S., 71 Abb., Format A4, 1973) 17.50
- Berechnungstabellen für unterzugslose Decken (Pilzdecken, Flachdecken) / Tables for flat slabs**
Von D. Pfaffinger und Prof. Dr. B. Thürlimann. (331 S., Format A4, wovon 40 S. Text in deutscher und englischer Sprache, mit 15 Abb. und 291 S. Tabellen samt Schemaplänen, in Leinen gebunden, 1967) 65.—
- Schweizerische Strahlflugzeuge und Strahltriebwerke**
Von Georges Bridel. Umfassende Darstellung der bedeutenden schweizerischen Leistungen auf diesem Gebiet. Herausgegeben in Zusammenarbeit mit dem Verkehrshaus der Schweiz. (106 Seiten, 70 Abb., 1 Falttafel, Format A5) 15.—
- Computer im kleinen und mittleren Ingenieur- und Architekturbüro**
Vorträge der Informationstagung der SIA-Fachgruppe der Ingenieure der Industrie (FI) vom 5. und 6. April 1974 in Zürich. (193 S. mit Abb. und Tab., Format A4) 60.—
- Hochhäuser**
Vorträge der Studientagung der SIA-Fachgruppen für Brückenbau und Hochbau (FBH) und für Architektur (FGA) vom 18. bis 20. Okt. 1973 in Zürich. Heft 1 der VAG-Berichte. (Format A4, 204 S. mit Abb., broschiert) 35.—
- Kunststoffe im Bauingenieurwesen**
Vorträge der Studientagung der SIA-Fachleute für Brückenbau und Hochbau (FBH) vom 17. und 18. Oktober 1975 in Zürich und Dübendorf. Heft 2 der VAG-Berichte. (Format A4, 204 S. mit Abb., broschiert) 55.—

zugl. Porto
und Verpackung

Bestellschein

Bitte senden Sie mir die angekreuzten Bücher gegen Rechnung

- | | |
|--|--|
| <input type="checkbox"/> Bauschäden 1 | <input type="checkbox"/> Strahlflugzeuge |
| <input type="checkbox"/> Bauschäden 2 | <input type="checkbox"/> Computereinsatz |
| <input type="checkbox"/> Baustoff Beton | <input type="checkbox"/> Hochhäuser |
| <input type="checkbox"/> Bruchsicherheit | <input type="checkbox"/> Kunststoffe |
| <input type="checkbox"/> Berechnungstabellen | |

Name: _____

Strasse: _____

Plz., Ort: _____

Datum: _____

Unterschrift: _____

Einsenden an:

Verlags-AG der akademischen technischen Vereine
Postfach 630, 8021 Zürich

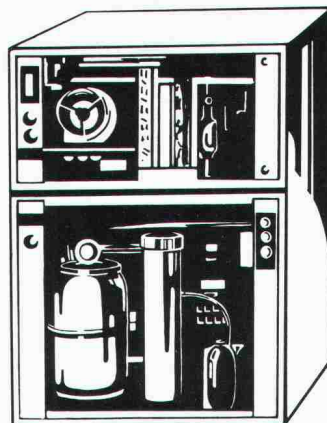

**Energiesparen im Hallenbad:
ELCO Klimablock
mit Wärmepumpe.**

Eine Erfindung, die feuchte Luft in gespartes Geld verwandelt

Um ein angenehmes und gesundes Raumklima zu schaffen, muss die Luft eines Hallenbades ständig entfeuchtet werden. Herkömmliche Entfeuchtungsanlagen lassen die feuchte Luft einfach entweichen, saugen Frischluft an und heizen diese auf. Eine Methode, die grosse Mengen Energie verbraucht (meistens Öl).

Der neuentwickelte ELCO Klimablock arbeitet nach dem Prinzip der Wärmerückgewinnung. Die feuchte Schwimmbadluft wird um einige Grad abgekühlt. Dabei wird Energie freigesetzt, die anschliessend zum Wiederaufheizen der entfeuchteten Luft verwendet wird. Ein fortschrittliches und äusserst

wirtschaftliches System, das jährlich bis zu 50% Betriebskosten spart.

Was der Klimablock für die Luft, das ist der ELCO Monoblock für das Badewasser: eine kompakte Einheit, die alles enthält, was zur Aufbereitung des Badewassers in Frei- und Hallenbädern notwendig ist. Zusammen bilden die beiden Einheiten als ELCO Kombiblock die ideale Anlage für jedes Hallenschwimmbad. Für die Service- und Garantieleistung sind nicht mehrere Lieferanten, sondern ein einziger Partner zuständig. Und ELCO kann Ihnen mit 82 Servicestationen und 250 Servicewagen jederzeit ungetrübte Badefreuden garantieren.

Ich möchte gerne mehr erfahren über:

- Klimablock für Hallenbäder
- Monoblock für Hallen- und Freibäder
- Schwimmbad-Wasseraufbereitung und Zubehör
- Ozonanlagen, Chemikalien
- Sanierungen

- Planung und Koordination für den Bau eines Schwimmbades
- Kunststoff-Fertigbecken
- Solar-Abdeckungen
- Whirlpool
- Solarien
- Schweizer Qualitäts-Saunas
- Weichwasser-Automaten

Meine Adresse: _____

Telefon: _____

SIA

**Neu für
Freibäder:
Solar-Schwimmbad-
Abdeckungen
von ELCO sparen
bis 90%
Heizenergie.**

Der sichere Partner!

ELCO

ELCO Oel-+Gasfeuerungen AG
Abt. Schwimmbad-Technik
Thurgauerstrasse 23, 01 48 40 00
8050 Zürich

Im Finish zeigt es sich: **REPOXIT** ... immer eine Länge voraus
**fugenlose Industriebodenbeläge
auf Epoxidharzbasis**

zum Beispiel Mörtelbelag für stärkste Beanspruchung
Giessharz glatt oder strukturiert.

REPOXIT AG Postfach 8403 Winterthur Telefon 052 29 79 05

Ihr Abfall ist... ... unser Fall!

**ALL
PACKER**

**Der Abfall-
Verdichtungsautomat
der Ihren Abfall in:**



Ballen ...



Säcke ...



**Schachteln ...
verpackt**



Saubere, hygienische und geruchlose Abfallbeseitigung. Reduziert das Abfallvolumen bis auf 1/10 mit bis zu 12 Tonnen Verdichtungsdruck

Senkt geräuschos Ihre Abfallbeseitigungskosten. Beschränkt den Raum für die Aufbewahrung von Abfällen auf ein Minimum. Verringert die Arbeitskosten um bis zu 75%

Fünf Modelle - kleinstes Modell = B = 51 cm, T = 50 cm, H = 147 cm, grösstes Modell = B = 102 cm, T = 78 cm, H = 198 cm. Alle Modelle fahrbar, SEV geprüft, 220 Volt 10 Amp. Steckdose genügt. Pressvorgang hydraulisch, benötigt nur 17 Sekunden

INTRAVEND AG

Postfach 8048 Zürich Tel. 01 62 88 22 Telex 54 289

Unsere Referenz -
30 Jahre Erfahrung
Fenster und Klimafassaden

Constral AG
8570 Weinfelden
Tel. 072 22 55 55

Architekten planen voraus

Der Verbrauch
an Energie für

**Heizung und
Warmwasser**

muss abgerechnet, also
gemessen werden.

Beratung zur Ausführung
durch Ihren Spezialisten
für Durchflussmessung:

Aquametro AG
4013 Basel
Telefon 061 - 43 67 67

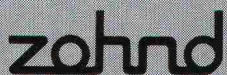
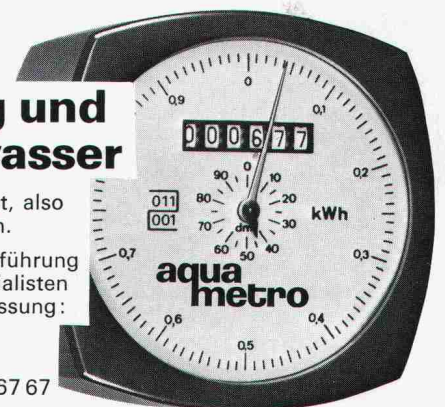

**büro für installationsplanung - 3001 bern - postfach 2605
sanitär - heizung - kanalisation**

die gute planung ist die basis jeder investition.

tel. 031 / 42 42 17

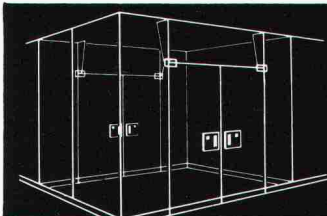

BRÜLLMANN J. BRÜLLMANN SÖHNE AG 8280 Kreuzlingen
Ganzglas-Anlagen (072) 74 62 12

- eigene Glashärtungsanlage
- eigene Beschlägefabrikation
- eigene Montagegruppen
- FUNKSERVICE

Termingenau
funktionssicher

Stellenangebote

Gesucht in leistungsfähiges, kleines Architekturbüro in Zürich (Kreis 6)

Architekt-Techniker HTL

der Erfahrung, Interesse und Begabung mitbringt, sich selbständig und integer hauptsächlich der Bauausführung (Koordination, Devisierung, Submission, Bauleitung, Bauabrechnung) zu widmen. Ich biete eine hoch über dem Durchschnitt liegende, sehr interessante Dauerstelle.

Sie erreichen mich unter Chiffre SIA 932 an IVA AG, Postfach, 8035 Zürich.

Kleinere Generalunternehmung (Tochtergesellschaft eines Architekturbüros) sucht einen selbständigen

Bauführer

für ansprechende Neubauten und Renovationen im Raum Zürich. Eintritt möglichst bald.

Wir erwarten von Ihnen eine solide Grundausbildung und nach Möglichkeit praktische Erfahrung im Hochbau.

Wir bieten Ihnen bei Eignung eine fundierte Dauerstelle mit einem den Fähigkeiten entsprechenden Gehalt.

Ihre Offerte oder telefonische Anfrage (01 / 211 36 50) richten Sie an

Aguplan AG, Löwenstrasse 59, 8023 Zürich 1

Wir suchen einen kompetenten Fachmann,
der als

Produkt-Ingenieur

(Bautechniker HTL)

im

Bereich Fassaden

folgende Aufgaben erfüllen kann:

- Technisch einwandfreie Beratung der Kunden.
- Bearbeitung von Grossprojekten in Zusammenarbeit mit unserem Aussendienst.
- Ausarbeitung von Projektvorschlägen und Offerten.
- Mitarbeit bei der Entwicklung.

Das Arbeitsgebiet ist die deutsche Schweiz und der Tessin.

Der Eintritt kann sofort oder nach Absprache erfolgen.

Wir bieten der Verantwortung entsprechende Kompetenzen und Entlohnung.

Bitte senden Sie uns Ihre Bewerbung mit den üblichen Unterlagen.

ZÜRCHER ZIEGELEIEN

Direktion Verkauf
Postfach, 8021 Zürich



Kanton Thurgau

Meliorationsamt

In unserem Amt ist die Stelle eines

Beraters für landwirtschaftliche Hochbauten

neu zu besetzen.

Aufgabenbereich:

- Beratung der Bauinteressenten
- Prüfung der Projekteingaben
- Bauleitungen, Baukontrollen und Abnahmen
- Projektierung von Sanierungsmassnahmen
- Unterhaltskontrollen
- statistische Auswertungen
- Erteilung von Baukunde an der landwirtschaftlichen Schule

Anforderungen:

- Ausbildung als Bautechniker oder Architekt HTL
- mehrjährige Praxis und Erfahrung in der Projektierung und Bauleitung, insbesondere im landwirtschaftlichen Bauwesen
- Sinn für Wirtschaftlichkeit von Investitionen
- gutes Einfühlungsvermögen und Verhandlungsgeschick sowie Befähigung zur Unterrichtserteilung

Wir bieten:

- zeitgemässes Salär
- Fünftagewoche, Pensionskasse
- weitgehend selbständige, interessante und vielseitige Tätigkeit

Auskunft:

Kant. Meliorationsamt, Telefon: 054 / 7 91 11, intern 401

Stellenantritt:

1. Oktober 1979 oder nach Vereinbarung

Anmeldung:

mit den üblichen Unterlagen bis spätestens 10. Juli 1979 an das Personalamt, Bahnhofstrasse 76, 8500 Frauenfeld.

Die interessante Stelle für Sie !

Für die Bearbeitung von grösseren Projekten im Industriebau suchen wir einen jüngeren

dipl. Bauingenieur ETH

oder

Bauingenieur HTL

Gerne erwarten wir Ihre Bewerbung mit den üblichen Unterlagen.

AG W. ROSHARDT, dipl. Ing. ETH
Ingenieurbüro, Zentralstrasse 19, 8953 Dietikon
Telefon 01 / 740 77 56



Wir suchen einen jungen

dipl. Bauingenieur oder Ingenieur-Techniker HTL

für selbständige Arbeit im Kanalisations- und Strassenbau sowie

Tiefbau- und Stahlbetonzeichner

Sie finden bei uns fortschrittliche Anstellungsbedingungen und ein angenehmes Arbeitsklima.

Gerne erwarten wir Ihren Anruf oder Ihre schriftliche Bewerbung.

Emch+Berger Solothurn AG
Schöngrünstrasse 35, 4500 Solothurn, Telefon 065 / 21 32 01

Der Regionalverband Wiggertal (RVW), angeschlossen die Gemeindeverbände Regionalbus Wiggertal (RBW) und Sozialdienste Wiggertal, Suhrental (SWS), mit Sitz in Zofingen, sucht

Geschäftsführer

Aufgabenbereich:

RVW

- Fortschreibung der Regionalplanung
- Begleitung und Koordination von Studiengruppen zur Realisierung der Planung

RBW

- Koordination mit anderen öffentl. Verkehrsmitteln
- Verkehr mit Bundes- und kantonalen Stellen und der PTT
- Betreuung des regionalen Busnetzes (Netz, Fahrplan, Tarife)

SWS

- administrative Betreuung der koordinierten Sozialdienste

Allgemein

- Personalwesen
- Finanzwesen
- Erstellen von Voranschlägen, Jahresrechnungen und Jahresberichten
- Betreuung des Regionalzentrums Kustorei (Zofingen)
- Öffentlichkeitsarbeit
- regionale Interessenvertretung
- Gemeindeberatung

Weitere Unterlagen:
Sekretariat RVW, Thutplatz 21, Zofingen

Anforderungen:

höhere Berufsausbildung akademischer, technischer oder kaufmännischer Richtung, kreative und organisatorische Begabung

Salariierung:

nach Vereinbarung. Es gilt das Personalrecht des Kantons Aargau

Stellenantritt:

1. Januar 1980 oder nach Vereinbarung

Anmeldungen:

mit den üblichen Unterlagen und handschriftlichem Lebenslauf bis 31. August 1979 an den Präsidenten RVW/RBW/SWS, Dr. W. Loretan, Stadtammann, 4800 Zofingen.

SICHERHEIT

Wir suchen für eine beratende Organisation auf dem Gebiet der industriellen Sicherheit einen

Bauingenieur HTL

zur Ergänzung ihres Mitarbeiterstabes von über 30 Ingenieuren. Nach einer gründlichen Einführung werden Sie sich mit Schutzkonzepten befassen, Gutachten erstellen und Vorträge halten.

Ihr Einsatz ist in der deutschen, bei entsprechenden Französischkenntnissen auch in der welschen Schweiz vorgesehen.

Diese anspruchsvolle und vielseitige Tätigkeit stellt an Sie die folgenden Anforderungen:

- fundierte fachliche Kenntnisse und mehrjährige berufliche Erfahrung
- Freude am Schreiben sowie Gewandtheit im Ausdruck
- gute Beobachtungsgabe
- Selbständigkeit und Initiative

Für ein vertrauliches Gespräch steht Ihnen unser Herr Dr. L. Bertsch gerne zur Verfügung. Bitte senden Sie uns eine handschriftliche Kurzbewerbung mit den üblichen Unterlagen (Ref. 1186).



Institut für Angewandte Psychologie Zürich
Abt. Personalwahlberatung Merkurstr. 20 8032 Zürich

YTONG

Herausfordernde Aufgabe für Persönlichkeit im
VERKAUF – PLANUNG –
und MONTAGEÜBERWACHUNG
von hochwärmedämmenden Montagebauteilen.
Als

Leiter der Montageabteilung

unterstehen Sie direkt der Geschäftsleitung.
Die vielseitigen Aufgaben erfordern praktische
Erfahrung in Kalkulation, Statik und Montage-
leitung.
Französischkenntnisse sind vorteilhaft.
Eine gründliche Einarbeitung in unseren Wer-
ken ist selbstverständlich.

Ihre Kurzbewerbung richten Sie an:

YTONG ZÜRICH AG

Informations- und Beratungsstelle
Personalabteilung
Grütlistr. 44 8002 Zürich Tel. 01-202 35 71

Amtliche Anzeige der Stadt Baden

In unserem Hochbauamt ist die Stelle eines

Hochbautechnikers evtl. Hochbauzeichners

zu besetzen.

Wir wünschen einen Mitarbeiter, der sich in das be-
stehende Team eingliedern kann, mit allen Hochbau-
fragen vertraut und an ein zuverlässiges und rasches
Arbeiten gewöhnt ist.

Geboten wird eine weitgehend selbständige Tätigkeit
im allgemeinen Hochbau wie Gebäudeunterhaltsarbei-
ten, Baupolizeiwesen usw.

Die Besoldung erfolgt nach Vereinbarung im Rahmen
des Dienst- und Besoldungsreglementes. Pensions-
kasse, 3 bis 4 Wochen Ferien.

Die üblichen Unterlagen mit Angabe des Gehalts-
anspruchs und des frühestmöglichen Eintritts sind bis
9. Juli 1979 an das Hochbauamt der Stadt Baden ein-
zureichen, wo auch gerne jede weitere Auskunft erteilt
wird.

Hochbauamt Baden

International tätiges Bauingenieurbüro SIA in Zürich-
Hottingen sucht zur Entlastung des oft im Ausland
abwesenden Chefindingenieurs für die Ueberwachung
und Bearbeitung der Inlandaufträge einen erfahrenen
Statiker mit guten Qualifikationen für Personalführung

dipl. Bauingenieur ETH

als Chefindingenieur-Stellvertreter.

Kontaktaufnahme über Postfach 183, 8030 Zürich.

Wir sind eine aufstrebende Generalunternehmung
innerhalb eines bedeutenden schweizerischen Kon-
zerns.

Unser zukünftiges Tätigkeitsgebiet, vornehmlich in den
Bereichen Industriebauten, anspruchsvolle Geschäfts-
und Zentrumsbauten, Wohnungsbau, Sport- und Tou-
ristik-Bauten, umfasst die ganze Schweiz.

Wir suchen

Dipl. Bauingenieur ETH

Idealalter 35 bis 45 Jahre,
als Leiter des Bauingenieurbüros

Bauingenieur HTL und Eisenbetonzeichner

als Sachbearbeiter Bauingenieurbüro

Projektleiter (Architekt ETH/HTL)

als Projektleiter von Geschäfts- und Wohnbauten

Bauleiter/Architekt HTL

als Bauleiter von Geschäfts- und Zentrumsbauten

Bautechniker und Hochbauzeichner

für Projekt- und Ausführungsplanung

Wenn Sie sich für eine entwicklungsfähige Position
interessieren und gerne an verantwortungsvoller Stelle
unseres expandierenden Unternehmens mitwirken möch-
ten, bitten wir Sie, uns Ihre ausführlichen Bewerbungs-
unterlagen zu senden.

AGROBA AG, Generalunternehmung, 8045 Zürich
Binzhof, Postfach 263, Telefon 01 / 66 17 11

Für unsere kleine Architekturabteilung suchen wir einen selbständigen, einsatzfreudigen

Architekt-Techniker HTL/ Hochbautechniker

Wir bieten:

- grosse Freiheit in der Arbeitsgestaltung und Selbständigkeit
- interessante Tätigkeit und eventuell Führung eines kleinen Technikerteams
- fortschrittliche Anstellungsbedingungen
- grosse Verantwortung
- entsprechende Entlohnung mit ausgebauten Sozialleistungen
- Aufstiegsmöglichkeiten

Wir erwarten:

- gutfundierte Techniker-Ausbildung
- mehrjährige Erfahrung in der Ausführungs- und Detailplanung, Vorwiegend Wohnungsbau
- Verantwortungsgefühl
- Kontaktfreude (Verkehr mit Behörden und Bauherrschaft)
- Teamgeist

Gerne erwarten wir Ihre Bewerbung mit Zeugniskopien, Foto, Lebenslauf und evtl. Plankopien.

BAUTREUHAND AG, Tödistrasse 44, 8027 Zürich

Wir sind ein im In- und Ausland tätiges Vermessungsbüro und suchen zur Erweiterung unseres jungen Mitarbeiterstabs einen erfahrenen

Vermessungsingenieur

für eine Grossbaustelle in

Lateinamerika

für die vermessungstechnische Leitung.

Von unserem Mitarbeiter erwarten wir:

- gute Umgangsformen
- Durchsetzungsvermögen
- Sprachkenntnisse in Spanisch, möglichst eine weitere Fremdsprache

Unumgängliche Voraussetzungen sind:

- mehrjährige Praxis in Vermessung
- Erfahrung auf Baustellen
- Bereitschaft zu Auslandseinsätzen

Auslanderfahrung ist nicht Bedingung, wäre aber von Vorteil. Die Vertragsdauer beträgt 2 Jahre. Bei Eignung besteht die Möglichkeit einer Daueranstellung.

Wir bieten:

- ein zeitgemässes, den Anforderungen entsprechendes Gehalt
- Zulagen in Landeswährung
- modern eingerichtete Sozialleistungen
- gutausgebaute Pensionskasse

Bewerber wollen sich unter Einsendung ihres Lebenslaufs und detaillierter Angabe ihrer bisherigen Tätigkeit an folgende Adresse wenden (Anmeldeformulare stehen zur Verfügung):



INGENIEURBÜRO STRAUB AG

Aspermontstrasse 11
7000 Chur
Telefon 081 / 24 56 56

Gut eingeführtes Fabrikationsunternehmen für Wohnungs-, Laden- und Geschäftseinrichtungen auf dem Platz Zürich sucht

Innenausbauzeichner - Gestalter Projektbearbeiter

Wir erwarten:

- Berufserfahrung
- Ideenreichtum
- kaufmännisches Flair
- Kontaktfreudigkeit
- zuverlässige, effiziente Arbeitsweise

Wir bieten:

- interessanten Aufgabenbereich
- leistungsgerechtes Salär
- gute Sozialleistungen
- angenehmes Arbeitsklima

Bitte richten Sie Ihre handschriftliche Bewerbung mit den üblichen Unterlagen an



Schreinerei — Innenausbau — Ladenbau
8049 Zürich, Rütihofstrasse 20
Telefon 01 / 56 22 00

Technische Universität Wien

An der Fakultät für Bauingenieurwesen der Technischen Universität Wien ist die Planstelle eines

ord. Universitätsprofessors für Grundbau und Bodenmechanik

wieder zu besetzen. Diese Planstelle ist dem Institut für Grundbau und Bodenmechanik zugeordnet. Der Aufgabenbereich des ordentlichen Universitätsprofessors umfasst die Lehre und Forschung im gesamten Bereich des Grundbaus und der Bodenmechanik einschliesslich des bodenmechanischen Versuchswesens.

Die Bewerbungen sind unter Beigabe eines Lebenslaufs mit besonderer Bedachtnahme auf die einschlägige wissenschaftliche und praktische Tätigkeit und einer Liste der wesentlichen Veröffentlichungen bis 1. Oktober 1979 an das

**Dekanat für Bauingenieurwesen
der Technischen Universität Wien**
Karlsplatz 13, A-1040 Wien

zu richten.

Die Bewerbungsunterlagen sind ordnungsgemäss zu vergebühren, Bewerbungen mit öS 70.—, jede Beilage mit öS 20.—, Bundesstempelmarke gemäss Gebühren-gesetz Nr. 267/1957, i. d. G. F.

Für einen zweijährigen Einsatz in einem

Entwicklungsprojekt in Kamerun (Westafrika)

suchen wir einen motivierten und praxisorientierten

technischen Mitarbeiter

(Ing.-Techn. HTL, Ing. ETH oder gut qualifizierten Bauführer)

Sein hauptsächliches Arbeitsfeld ist die Planung und Durchführung von ländlichen Trinkwasserversorgungen. Diese Aufgabe verlangt

- eine abgeschlossene solide Ausbildung im Fachbereich Tiefbau und mehrjährige praktische Baustellenerfahrung
- Verständnis für eine den lokalen Verhältnissen angepasste, einfache Technik
- die Fähigkeit, sich afrikanischen Lebens- und Arbeitsverhältnissen anzupassen sowie eine entsprechend flexible und selbständige Arbeitsweise
- gute Verträglichkeit des tropischen Klimas
- gute Englischkenntnisse

Keine Voraussetzung, aber ein Vorteil ist Einsatzerfahrung in einem Entwicklungsland. Das Idealalter wäre zwischen 28 und 35 Jahren.

Die Stelle sollte vorzugsweise sofort, spätestens jedoch im August/September 1979 angetreten werden.

Bitte senden Sie Ihre schriftliche Bewerbung mit den üblichen Unterlagen an



HELVETAS

Schweizer Aufbauwerk für Entwicklungsländer
Postfach, 8042 Zürich

Schweizerische Bauunternehmung sucht für

Tiefbauarbeiten im Mittleren Osten

Bauführer mit Bauerfahrung

Maschinenmeister

für Aushub und Betonarbeiten

Poliere

Vorarbeiter

Interessante Anstellungsbedingungen.

Englischkenntnisse erwünscht.

Interessierte Herren werden höflich eingeladen, die notwendige Kurzbewerbung unter Chiffre 4838 Zp an die OFA, Orell Füssli Werbe AG, Postfach, 8022 Zürich, einzusenden.

Die Kontaktaufnahme wird kurzfristig erfolgen bei streng vertraulicher Behandlung.

Zur Ergänzung unseres Mitarbeiterstabes gesucht

dipl. Bauingenieur ETH

Fachrichtung Grundbau/Bodenmechanik

zur Bearbeitung interessanter Aufgaben auf den Gebieten Grundbau und Geotechnik.

Es handelt sich um eine ausbaufähige Stelle mit fortschrittlichen Anstellungsbedingungen.

Eintritt sofort oder nach Vereinbarung.

Bewerbungen mit den üblichen Unterlagen werden erbeten an

Geotechnisches Büro Dr. U. Schär

Bergstrasse 125, 8032 Zürich, Telefon 01 / 34 36 88

Gesucht

Bauzeichner

mit Erfahrung in Planbearbeitung und Bauführung.
Eintritt möglichst bald.

Bohnenblust + Grüter + Schmid, Architekturbüro
Luzernerstrasse 6, 6045 Meggen, Telefon 041 / 37 33 15

Zur Ergänzung unseres Mitarbeiterstabs suchen wir einen jungen

Tiefbauzeichner

für interessante Arbeiten im Tiefbau (Kanalisationen, Strassen- und Wasserbau). Arbeitsgebiet Ostschweiz. Eintritt sofort.

Wir erwarten Ihre Bewerbung mit Zeugnissen und Referenzen unter Chiffre SIA 924 an IVA AG, Postfach, 8035 Zürich.

LOSINGER

Zu den Losinger-Unternehmungen gehört auch die **LOSAG AG**. Als mittelgrosse **Generalunternehmung** ist diese Gesellschaft seit Jahren gesamtschweizerisch erfolgreich tätig.

Zur Ergänzung ihres Teams sucht sie für den Raum Zürich und den Raum Bern je einen

Nachwuchs-Bauleiter

Die Position bietet jungen Leuten die Möglichkeit, Erfahrung in der Bauausführung zu sammeln und sich zum selbständigen Bauleiter weiterzubilden.

Neben viel Initiative und der Bereitschaft, Probleme im Team zu lösen, erwarten wir von unserem neuen Mitarbeiter ein abgeschlossenes Studium als Architekt HTL oder eine Ausbildung als Hochbauzeichner, ergänzt durch einige Jahre Baustellenerfahrung. Fachkenntnisse in allen Sparten des Hochbaus sind erwünscht.

Bitte senden Sie Ihre handschriftliche Bewerbung mit den üblichen Unterlagen an die

Personalabteilung der Losinger-Unternehmungen
Könizstrasse 74, 3001 Bern

Zur Ergänzung unseres Mitarbeiterstabes suchen wir einen jüngeren

Bauingenieur HTL

für die Bearbeitung von vielseitigen und interessanten Aufgaben auf dem Gebiete des Tiefbaus.

Sie finden bei uns ein angenehmes Arbeitsklima und fortschrittliche Anstellungsbedingungen.

Wir bitten Sie um Ihre Bewerbung an:

Ingenieurbüro Heierli + Bürkel, dipl. Ing. ETH/SIA
Neuwiesenstrasse 2, 8400 Winterthur, Telefon 052 / 23 25 51

WIR SUCHEN EINEN

ARCHITEKTEN-TECHNIKER HTL

FÜR PLANBEARBEITUNG, DEVISIERUNG UND BAUFÜHRUNG.

ERWÜNSCHTER EINTRITT: 1. OKTOBER 1979.

WIR BIETEN IHNEN EINE ABWECHSLUNGSREICHE TÄTIGKEIT.

ANFRAGEN ERBETEN AN:

HIRT + CONRAD, ARCHITEKTEN
ALB.-ZWYSSIG-STRASSE 26, 5430 WETTINGEN, TEL. 056// 26 13 88

Wir suchen einen jungen

Bauingenieur-Techniker HTL

mit 1 bis 2 Jahren Praxis für die statische und konstruktive Bearbeitung von Stahlbeton- und Stahlkonstruktionen im Hochbau. Eintritt so bald wie möglich.

Interessenten bitten wir, sich schriftlich mit Ausweisen über die bisherige Tätigkeit bei uns zu melden.

Grünenfelder + Keller AG, Ingenieurbüro
Merkurstrasse 25, 8400 Winterthur

Architekturbüro im **Engadin** sucht per sofort einen qualifizierten jüngeren

Architekten HTL

mit Praxis auf Projekt bis Abrechnung. Verantwortungsvolle Stelle in kleinerem Arbeitsteam.

Selbständige Bearbeitung anspruchsvoller Projekte im Wohnungsbau sind Voraussetzung.

Ein tüchtiger Bewerber findet bei uns eine interessante und ausbaufähige Stelle mit guten Anstellungsbedingungen.

Bewerbungen mit den üblichen Unterlagen werden erbeten unter Chiffre OFA 3130 D an Orell Füssli Werbe AG, 7270 Davos Platz.

Für die Bearbeitung interessanter, abwechslungsreicher Bauobjekte des Hoch- und Tiefbaus suchen wir einen vielseitigen

Tiefbauzeichner

mit guten Fachkenntnissen und sauberer Darstellung.

Wir bieten fortschrittliche Arbeitsbedingungen in mittelgrossem Team.

Zähler + Wenk, Ingenieure SIA, **8280 Kreuzlingen**
Sägestrasse 1

Wir suchen für die Bearbeitung interessanter Bauvorhaben

Architekten

mit Entwurfserfahrung bei komplexen Bauaufgaben

Bautechniker

für die weitgehend selbständige Bearbeitung von Ausführungsplänen, Kostenvoranschlägen und Submissionen, z.T. inklusive Bauführung.

Eintritt sofort oder nach Uebereinkunft.

Bewerbungen mit den erforderlichen Unterlagen werden erbeten an

Prof. J. Schader, dipl. Architekt BSA/SIA
8044 Zürich, Voltastrasse 1, Telefon 01 / 34 62 00

Schwerpunkte des Tätigkeitsbereichs von B+R sind allg. Unternehmensberatung, Projekt-Management, Bauplanung, Sicherheits- und Flughafenberatung.

Zur Verstärkung unserer Zeichnergruppe suchen wir einen

Zeichner(in)

für das Aufzeichnen von Netzplänen sowie Grafiken und Schemata. Selbstverständlich werden Sie in Ihr neues Arbeitsgebiet eingearbeitet.

Gerne erwarten wir Ihre Bewerbung mit den üblichen Unterlagen. Diskretion zugesichert.



BRANDENBERGER + RUOSCH AG
MANAGEMENT-BERATER
Rotbuchstrasse 34, 8037 Zürich
Telefon 01 / 60 11 33

Als leistungsfähige Generalunternehmung mit Architekturbüro sind wir im Wohnbau, Schulbau, Industrie- und Verwaltungsbau tätig.

Wir suchen einen weiteren jüngeren

Bauführer

Unser neuer Mitarbeiter soll vor allem für örtliche Bauführung eingesetzt werden, trotzdem aber Erfahrung in Devisierung, Rechnungswesen und Abrechnung mitbringen.

Sie finden bei uns interessante Bauaufgaben, fortschrittliche Arbeitsbedingungen und eine ausbaufähige Dauerstelle.

Senden Sie die üblichen Bewerbungsunterlagen an

PEIKERT CONTRACT AG, Industriestrasse 20, 6300 Zug

Gesucht

Architekt-Techniker HTL Bauführer

Eintritt: Herbst 1979.

Kuhn+Partner AG, Architekturbüro, 5200 Brugg Telefon 056 / 41 34 84

Gesucht per sofort oder nach Uebereinkunft

Hochbauzeichner

für die Bearbeitung von Projekt-, Werk- und Detailplänen interessanter Bauaufgaben.

Qualifizierte und einsatzbereite Bewerber werden gebeten, sich mit kurzem Lebenslauf zu melden bei

Zweifel + Strickler + Partner, Architekten
Seefeldstrasse 152, Postfach 466, 8034 Zürich

Wir suchen für den **Raum Sissach**

Architekten-Techniker HTL

Gerne erwarten wir Ihre Bewerbung mit den üblichen Unterlagen unter Chiffre 9521 an Publicitas, 3400 Burgdorf.

Wir suchen zur Ergänzung unseres Teams einen zuverlässigen

Eisenbetonzeichner(in)

für interessante Aufgaben im konstruktiven Ingenieurbau (Brückenbau, Hoch- und Tiefbau).

Interessenten an einer Dauerstelle richten ihre Bewerbung an

Ingenieurbüro E. Stucki + H. Hofacker
dipl. Ingenieure ETH/SIA, Engweg 7, 8006 Zürich

Wir suchen in mittleres Architekturbüro in Zürich

Bautechniker/Bauzeichner

Wir erwarten von Ihnen selbständige Bearbeitung verschiedenster Bauaufgaben vom Projekt bis zur Abrechnung. Interessenten mit mehrjähriger Erfahrung werden bevorzugt.

Ein kurzes Bewerbungsschreiben richten Sie unter Chiffre SIA 912 an IVA AG, Postfach, 8035 Zürich.

Gesucht in kleineres Ingenieurbüro in der Zentralschweiz jüngerer, gutqualifizierter

dipl. Bauingenieur ETH

zur Bearbeitung von vielseitigen Aufgaben auf dem Gebiet des konstruktiven Ingenieurbaus.

Bewerbungen werden erbeten unter Chiffre 25-24540 an Publicitas, 6002 Luzern.

Wir suchen

Hochbauzeichner

evtl. Teilzeit.

Strickler+Christ, dipl. Arch. ETH/SIA, 8032 Zürich
Hegibachstrasse 14, Telefon 01 / 53 83 10

Ich suche zur Bearbeitung diverser interessanter Bauvorhaben einen

Bautechniker oder Bauzeichner

mit Erfahrung in Devisierung und evtl. auch in Bauführung.

Schriftliche Offerten an:

Peter Hänni, Architekturbüro, Märtplatz 15, 8307 Effretikon

Halbtagsstelle für Architekten

Detailpläne, Devis und örtliche Bauleitung für EFH, Büro-Umbau und Mehrfamilienhaus zu vergeben. Anstellungsdauer: etwa 2 Jahre.

Offerten mit Referenzen unter Chiffre SIA 925 an IVA AG, Postfach, 8035 Zürich.

Wir suchen per sofort oder nach Uebereinkunft einen selbständigen, zuverlässigen

Bauführer

mit mehrjähriger Praxis im Hochbau.

Richten Sie Ihre Bewerbung bitte an

Arnold Mathis AG, Architekturbüro und Generalunternehmung
Rätusstrasse 22, 7000 Chur, Telefon 081 / 22 65 22

Vorwärtskommen

Langfristige Wachstumsziele werden nicht ohne Werbung erreicht. Inserate im «Schweizer Ingenieur und Architekt» bilden die Vorhut für die Marktpräsenz von morgen.

GESUCHT erfahrener, tüchtiger

Hochbauzeichner(in)

zur Mitarbeit an vielseitigen, interessanten Bauaufgaben.

Eintritt sofort oder nach Vereinbarung.

Offerten mit Zeugnisabschriften, Lebenslauf und Lohnanspruch an:

Hs. Boss, dipl. Architekt ETH/SIA, 3815 Zweilütschinen

Stellengesuche

Ingenieur-Techniker HTL

25, sucht neue, interessante, ausbaufähige Stelle in Ingenieurbüro im Raum Ostschweiz. Bisherige Tätigkeit: Vermessung, Projektierung und Bauleitung von Wasser- und Abwasserleitungen, Konstruktion und statische Berechnung von Eisenbeton- und Stahlbauobjekten.

Offerten bitte unter Chiffre SIA 933 an IVA AG, Postfach, 8035 Zürich.

Bautechniker

Schweizer, 40 Jahre alt, mit grosser Erfahrung als Projektleiter in Planung und Realisierung von Industrie-, Forschungs-, Krankenhausbau, spezielle Kenntnisse im Verwaltungsbau, sucht ab Oktober 1979

freie Mitarbeit

als Projektleiter, Bauherrenberater, Baubegleiter der Bauherrenseite. Uebernehme auch anspruchsvolle Arbeiten wie:

- Projektmanagement
- Erstellen und Nachführen von Netzplänen, Auswertung per EDV
- Termin- und Kostenanalysen von Bauprojekten
- Terminkoordination der am Projekt beteiligten Planer und Unternehmer
- Projektkostenplanung, Durchführung von Termin- und Kostenkontrolle

Offerten unter Chiffre SIA 931 an IVA AG, Postfach, 8035 Zürich.

Dipl. Bauleitung/Hochbautechniker

Schweizer, 40, in ungekündigter Stellung, mit mehrjähriger Erfahrung in Devisierung, Submission, Ausmass und Abrechnung von öffentlichen und privaten Neu-, Um- und Anbauten und Renovationen, sucht verantwortungsvolle Stelle oder örtliche Bauleitungsaufträge als freier Mitarbeiter.

Region Aargau, unteres Limmattal oder Stadt Zürich bevorzugt.

Offerten unter Chiffre 1589 KL an ofa Klingnau, Postfach, 5313 Klingnau.

Qualifizierter

ENTWURFSARCHITEKT

sucht freie Mitarbeit an Wettbewerben und Projektaufgaben.

Offerten unter Chiffre L 308331 an Publicitas, 3001 Bern.

Architekt REG/SIA

seit 1970 eigenes Büro durch Wettbewerbserfolg, sucht freie Mitarbeit oder Anstellung mit verantwortungsvoller Tätigkeit in seriösem Architekturbüro, Verwaltung oder Generalunternehmung. Langjährige Erfahrung mit öffentlichen Bauten wie Schulen, Altersheimen, Krankenhäusern, Hallenbädern, Wohnsiedlungen usw.

Offerten unter Chiffre SIA 920 an IVA AG, Postfach, 8035 Zürich, oder Telefon 01 / 929 12 52 und 929 22 18.

30jähriger

Bauingenieur HTL

in ungekündigter Stellung, mit Erfahrung in Projektierung und Bauleitung von Abwasserreinigungsanlagen, Industriebau, Kanalisation und allg. Tiefbau, sucht neuen Wirkungskreis im Raum Baden und weitere Umgebung.

Offerten unter Chiffre SIA 930 an IVA AG, Postfach, 8035 Zürich.

Bauführer/Tiefbauzeichner

35, mit Praxis in Projektierung und Bauleitung von Strassenbau, Kanalisationsbau, Wasserversorgungen und Bachverbaungen, sucht zwecks Veränderung einen neuen und interessanten Aufgabenkreis im Raum Ostschweiz.

Offerten unter Chiffre SIA 928 an IVA AG, Postfach, 8035 Zürich.

Dipl. Architekt ETH/SIA

29, mit Erfahrung in Wettbewerb und Ausführungsplanung von Hotel-, Wohnungs- und Industriebau, sucht Allround-Stellung in mittlerem Architekturbüro.

Offerten unter Chiffre SIA 929 an IVA AG, Postfach, 8035 Zürich.

Vielseitig erfahrener

Entwurfsarchitekt ETH

übernimmt Bauprojekte und Ausführungsplanungen in freier Mitarbeit.

Offerten unter Chiffre SIA 915, an IVA AG, Postfach, 8035 Zürich.

Vielseitiger

Architekt-Techniker HTL

mit mehrjähriger Praxis in Planung, Werkplanung und Devisierung sucht neuen, verantwortungsvollen Wirkungskreis im Raum Zug.

Kontakte erbeten unter Chiffre G 25-460144 an Publicitas, Postfach A 111, 6301 Zug.

Junger, initiativer

Bauingenieur HTL

mit kaufmännischer Führungsschulung (Diplom Oktober 1979) sucht neuen, interessanten Wirkungskreis im Raum Zürich. Erfahrung in Bauleitung, Abrechnung, Projektierung im allgemeinen Tiefbau. Sprachen: D, E, F.

Offerten bitte unter Chiffre SIA 927 an IVA AG, Postfach, 8035 Zürich.

Tiefbauingenieur HTL

32, in ungekündigter Stellung als Bauführer, mit Erfahrung im In- und Ausland, sucht ausbaufähige Stelle mit Verantwortung. Tätigkeit im Spezial-Tiefbau, Wasserbau oder/ auch im Zusammenhang mit einem Auslandprojekt bevorzugt. Sprachen: Deutsch, Englisch, Französisch.

Offerten unter Chiffre SIA 926 an IVA AG, Postfach, 8035 Zürich.

Diverses

Infolge **Terminverschiebung** übernehmen wir

örtliche Bauleitung, Ausmass, Abrechnung

von Hochbauten im Raum Zürich.

Telefon 01 / 69 23 73



Höhere Technische Lehranstalt
(Ingenieurschule)
Brugg-Windisch

Nachdiplomstudium Raumplanung 79/80

Ziel: Vermittlung der Fachkenntnisse für Quartier-, Orts- und einfachere Regionalplanungen durch Lehrveranstaltungen auf den Gebieten Siedlung, Landschaft, Verkehr, Versorgung, Ökonomie, Soziologie, Recht, Politik, Planungsmethodik und Arbeitstechnik.

Voraussetzung: Diplom als Architekt oder Ingenieur HTL oder eine gleichwertige Ausbildung.

Dauer: zwei Semester (12. November 1979 bis Mitte Oktober 1980).

Broschüre und Anmeldeformulare: Sekretariat der HTL Brugg-Windisch, 5200 Windisch, Telefon 056 / 41 63 63.

Anmeldetermin: 15. September 1979.

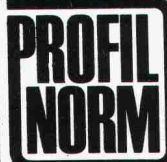

PROFILE ROHRE TPS ALU

preiswert, schnell und zuverlässig von

Profilnorm-von Roll AG

4402 Frenkendorf
Postfach 28
Telefon 061/94 41 41
Telex 63270 PNFRE





Wasserbau + Rammarbeiten

- Pfahlfundationen mit
 - Schleuderbeton-Fertigpfählen 24, 35, 45 cm Durchmesser, kuppelbar
 - Holzpfählen
 - Stahlträgern
- Probelastungen für Pfahlfundationen
- Spundwandarbeiten
- Grundwasserabsenkungen, System Wellpoint
- Wasserbau
 - Hafengebauten
 - Schwimm- und Saugbaggerarbeiten
 - Unterwasserarbeiten
 - Transporte mit Lastschiffen

KIBAG AG, 8806 BAECH

Telefon 01 / 784 55 55

Filialen in Davos, Horn TG, Landquart, Langnau LU
St. Gallen, Zug, Zürich

DIE BLAUE

geniesst seit 20 Jahren das Isoliervertrauen der Planer und Bauherren.

*Styrofoam Isolierplatte

*Warenzeichen The Dow Chemical Company

Generalvertretung:
Wancor AG
8105 Regensdorf
Tel. 01 / 840 51 71

Verlangen Sie Informationen bei **Wancor AG**

Fernanzeige von Messwerten mit IPG Kontaktwerken

Zur Steuerung von Zusatzgeräten für die Wasseraufbereitung
Impulsausgänge potentialfrei mit oder ohne Wischkontakt
Zum Aufbau auf Wasserzähler mit Zentrumzeiger
1-Liter-Impulse möglich



7910

GWF Gas- und Wassermesserfabrik AG
Obergrundstr. 119
6002 Luzern
Tel. 041/41 24 24

Deponieabdichtungen sicher und dauerhaft mit Sarnafil®

Wirksamer Grundwasserschutz unter künftigen Mülldeponien ist heute durch den Einbau von Basisabdichtungen aus geeigneten Kunststoffdichtungsbahnen möglich. Dies erleichtert dem Planer die Standortwahl für die Deponie. Er ist nicht mehr auf den von Natur aus dichten Untergrund angewiesen.

Von den möglichen Abdichtungsmaterialien zeichnet sich vor allem «Sarnafil P» und «Sarnafil FP» aus.

Sarna

Sarna Kunststoff AG

6060 Sarnen/Schweiz
Postfach 12
Telefon 041 66 01 11

COUPON Bitte senden Sie mir Unterlagen für Deponieabdichtungen mit Sarnafil®.

Name _____
Vorname _____
Beruf _____
Strasse _____
PLZ/Ort _____ Tel. _____

Senden an: Sarna Kunststoff AG, Postfach 12, 6060 Sarnen

SIA D. 79



**KILCHER isoliert
die 46'000 m² Fahrbahn
des Greyerz-Viaduktes
mit EFKAPRENE[®]**

F.KILCHER AG
CH-4565 Rechterswil/Schweiz

Telefon 065 35 16 35
Telex 34520 Kilch

EFKAPRENE[®] Brückenisolation
von KILCHER
ist beständig gegen
Tausalz-Wasser
Einbauhitze von Gussasphalt
Schubbeanspruchung