

Objektyp: **Advertising**

Zeitschrift: **Schweizer Ingenieur und Architekt**

Band (Jahr): **97 (1979)**

Heft 15

PDF erstellt am: **21.09.2024**

Nutzungsbedingungen

Die ETH-Bibliothek ist Anbieterin der digitalisierten Zeitschriften. Sie besitzt keine Urheberrechte an den Inhalten der Zeitschriften. Die Rechte liegen in der Regel bei den Herausgebern.

Die auf der Plattform e-periodica veröffentlichten Dokumente stehen für nicht-kommerzielle Zwecke in Lehre und Forschung sowie für die private Nutzung frei zur Verfügung. Einzelne Dateien oder Ausdrucke aus diesem Angebot können zusammen mit diesen Nutzungsbedingungen und den korrekten Herkunftsbezeichnungen weitergegeben werden.

Das Veröffentlichen von Bildern in Print- und Online-Publikationen ist nur mit vorheriger Genehmigung der Rechteinhaber erlaubt. Die systematische Speicherung von Teilen des elektronischen Angebots auf anderen Servern bedarf ebenfalls des schriftlichen Einverständnisses der Rechteinhaber.

Haftungsausschluss

Alle Angaben erfolgen ohne Gewähr für Vollständigkeit oder Richtigkeit. Es wird keine Haftung übernommen für Schäden durch die Verwendung von Informationen aus diesem Online-Angebot oder durch das Fehlen von Informationen. Dies gilt auch für Inhalte Dritter, die über dieses Angebot zugänglich sind.

Was Hände bauten, können Hände stürzen.

(Friedrich von Schiller, Wilhelm Tell)

Und nicht nur das. Auch Mutter Erde ist manchmal zu nachgiebig, und auf Petrus ist kein Verlass.

Es gibt nichts, was ein erfahrener Architekt nicht schon erlebt hat. Darum wird er in seine Planung und Auftragsvergebung die Bauversicherungen einbeziehen. Und darum wird er seinem Bauherrn vor Baubeginn sagen, dass die

«Zürich» die grösste Erfahrung mit allen Bauversicherungen hat. Und auch eigene Bauingenieure, die jederzeit gerne mit Architekt und Bauherrn sprechen.

Denn wenn schon Schiller, dann doch lieber «Festgemauert in der Erden...».

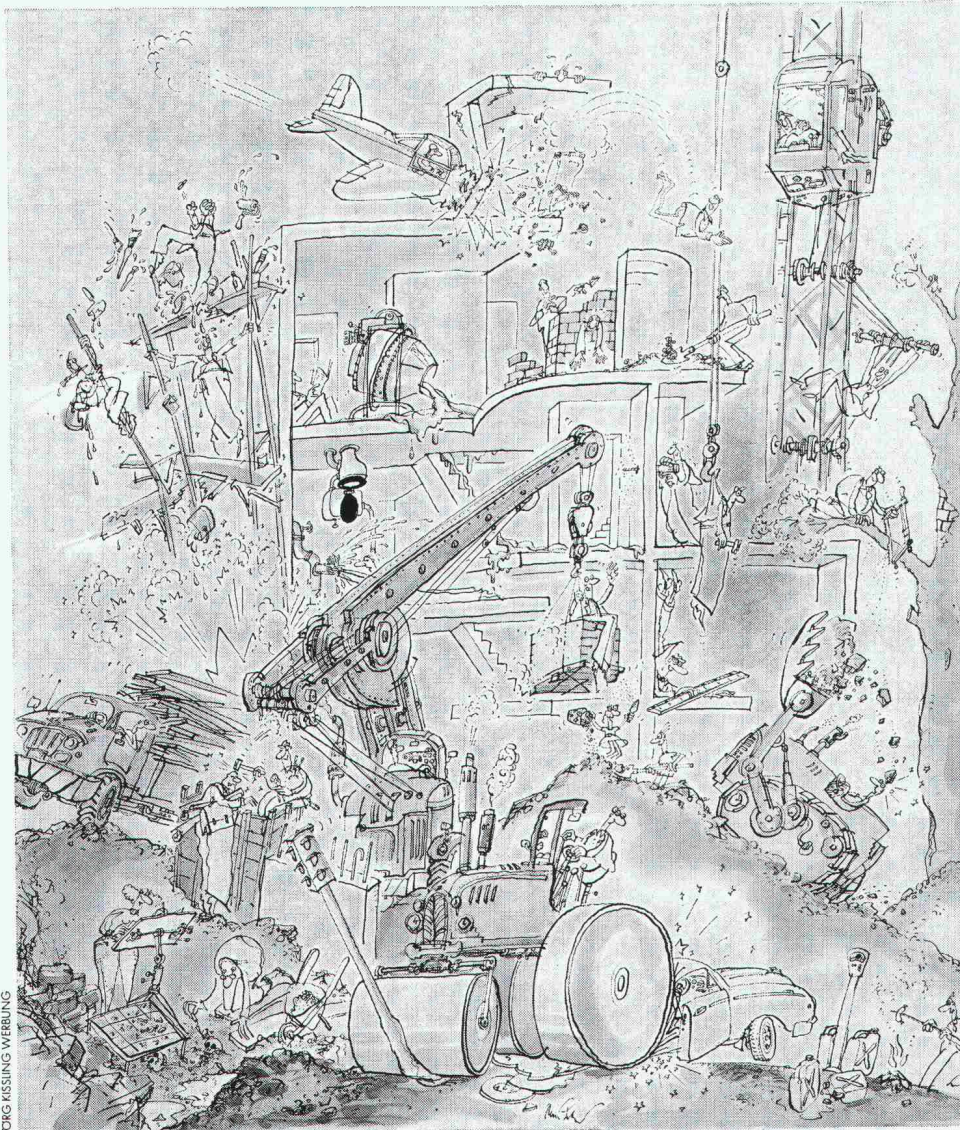

JORG KISSLING WERBUNG

Diese Illustration von René Fehr ist viel zu schön, um klein zu sein. Und wenn Sie gerne Ihren Neubau, Altbau, Umbau oder was auch immer damit schmücken möchten: Sie bekommen alle Details zu geniessen, wenn Sie einen Poster im Format 50 x 70 cm bestellen. Bitte, ist gern geschehen.

Name: _____

Firma: _____

Adresse: _____

PLZ/Ort: _____

(Bitte ausschneiden und einsenden an:
Zürich-Versicherungen, Mythenquai 2,
8022 Zürich)

SIA

ZÜRICH
VERSICHERUNGEN



KSB Pumpen und Armaturen für Wasser – Abwasser

Pumpen

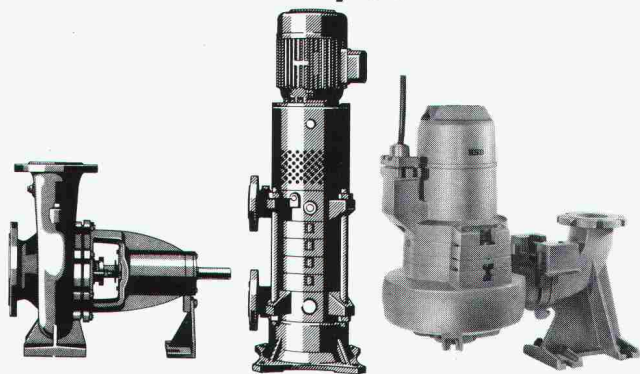

z.B. Niederdruck-Kreiselpumpen, Hochdruckpumpen, Be- und Entwässerungspumpen, Tauchpumpen, Abwasserpumpen, Unterwassermotorpumpen etc.

Armaturen

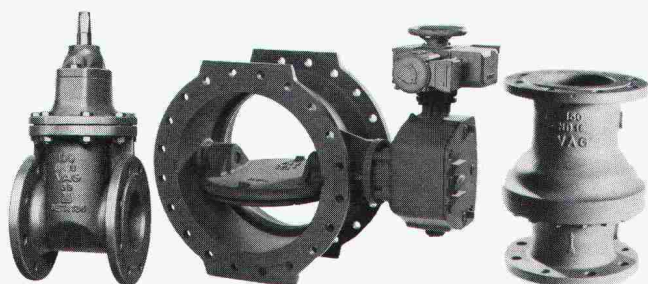

z.B. Durchgangventile weichdichtend und mit Faltenbalg, Keilschieber, Membranventile, Kugelhähne, Absperrklappen, Rückschlagklappen, Rückstauklappen, Rückflussverhinderer, Abwasserschieber, Anbohrapparate.

KSB baut Pumpen und Armaturen für Wasser, Abwasser, Heizung – Sanitär, Wasserversorgung, Industrie, Chemie und spezielle Einsatzzwecke.



pumpen
kompressoren
armaturen

KSB ZÜRICH AG

Limmatstrasse 50, 8031 Zürich, Tel. 01 44 99 33

Flurbündige, abdeckbare Bodenkanäle

aus kunststoffbeschichtetem Stahlblech mit aufgedrängten Kantenprofilen aus Aluminium, für Starkstrom, Schwachstrom und Telephon, in 2 Systemen

A. mit Anschluss-Aufsätzen

in 6 Standard-Grössen mit 30, 40 und 50 mm Kanalhöhe x 200 bzw. 300 mm Kanalbreite und variablen Aufsätzen

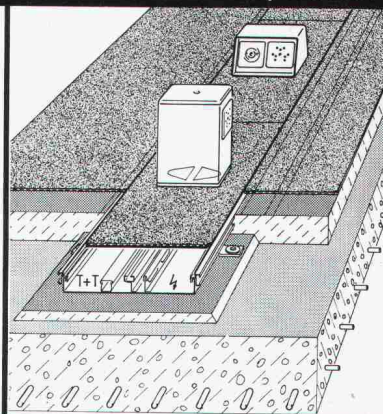

Siehe Legende unten

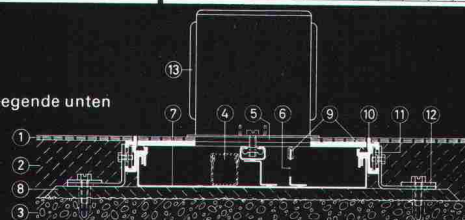

B. mit Anschluss-Einbauten

in 2 Standard-Grössen mit 60 mm Kanalhöhe x 300 bzw. 350 mm Kanalbreite und variablen Einbauten

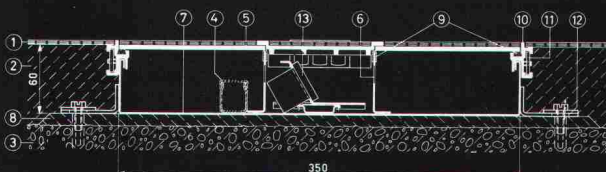
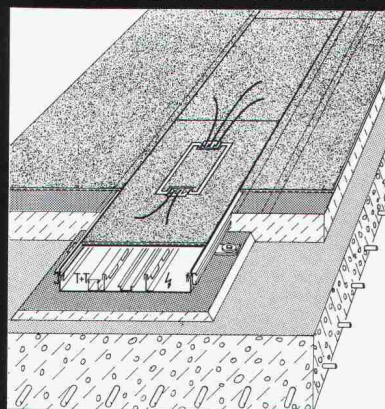

- | | |
|--|--|
| 1 Bodenbelag | 8 Nivelliertes Zementbett |
| 2 Überbeton | 9 Gummi-Schalldämmung |
| 3 Rohbeton | 10 Aufgedrängtes Aluminiumprofil mit Bodenbelagschutzkante |
| 4 PVC-Kanal für Tel.-Drähte | 11 Verbindungsglasche |
| 5 Stahlblechdeckel mit oder ohne Bodenbelagschutzkante | 12 Befestigungsglasche |
| 6 Stahlblech-Trennwand | 13 Anschluss-Aufsatz bzw. Anschluss-Einbau |
| 7 Stahlblech-Schale | |

Andere Dimensionen der Kanäle und andere Systeme auf Anfrage



OSKAR WOERTZ BASEL

Fabrik elektrotechnischer Artikel CH-4002 Basel
Eulerstrasse 55 Telefon 061 23 45 30 Telex 63179

Soba[®]
Produkte

**bürgen für
Qualität und
Sicherheit**

Verkauf über den Fachhandel. Verlangen Sie unsere ausführlichen Unterlagen. Tel. 056/83 23 83
Schoop & Co. AG, 5401 Baden

Architekten planen voraus

Der Verbrauch an Energie für

Heizung und Warmwasser

muss abgerechnet, also gemessen werden.

Beratung zur Ausführung durch Ihren Spezialisten für Durchflussmessung:

Aquametro AG
4013 Basel
Telefon 061 - 43 67 67



... für die Sicherheit am Bau: **Formteile Resistit**

Dunstrohrmanschetten sparen Zeit

und Kosten!

PHOENIX-Dunstrohrmanschetten auf Basis Polychloropren (CR) sparen Zeit und Kosten!

Mit 2 Ausführungen – sparsame Lagerung – decken Sie Rohr-Ø von 20–60 und 80–150 mm ab. Das erlaubt die jeweils vierfache Abstufung.

PHOENIX-Dunstrohrmanschetten sind auch im bituminösen Dach mit Heißbitumen zu verwenden.

An Metall- oder Kunststoffrohren wird mit dem bewährten Resistit-Kleber G 2000 wasserdicht angeschlossen. Der Spannung entfällt.

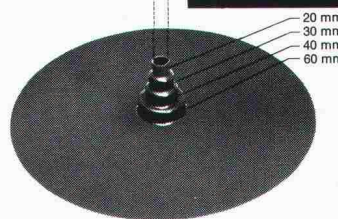
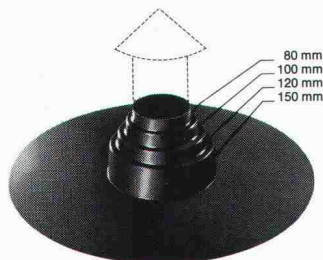

PHOENIX
FORMTEILE
RESISTIT[®]

Sicherer und fortschrittlicher geht es nicht. Fordern Sie weitere Informationen an.

COUPON Bitte senden an:

PHOENIX AKTIENGESELLSCHAFT
Verkauf Bauprodukte
Postfach 90 11 40 · 21 Hamburg 90
Telefon 040/76 67-2 72

Firma und Anschrift:

4670-677

G/4

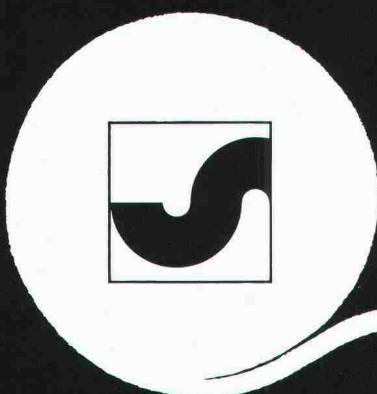

Ihr Bauvlies

SODOCA[®]

Generalvertretung: Mühlebach-Papier AG
Abt. für bautechnische Produkte
5200 Brugg, Tel. 056/94 51 11

mühlebach

Verkauf und Lager

Aigle	Gétaz Romang SA	025/ 2 36 23
Basel	W. Tschopp	061/50 55 88
Bern	Alb. Wahlen AG	031/41 31 31
Biel/Bienne	Sabag AG SA	032/22 58 44
Bulle	E. Glasson + Cie SA	029/ 2 61 61
Bussigny	Gétaz Romang SA	021/89 10 31
Château d'Oex	Gétaz Romang SA	029/ 4 75 75
Châtel-St-Denis	Gétaz Romang SA	021/56 71 18
Delémont	Matériaux Sabag SA	066/21 12 81

Flüelen	B. Ziegler	044/ 2 12 95
Fribourg/Givisiez	Glasson Matériaux SA	037/83 11 01
Giubiasco	Edilcentro SA	092/27 18 31
Luzern	Sabag + Baumaterial AG	041/44 51 51
Montreux	Gétaz Romang SA	021/61 55 77
Les Moulins	E. Glasson + Cie SA	029/ 4 61 06
Palézieux	E. Glasson + Cie SA	021/93 81 06
Payerne	J. Rapin SA	037/61 28 21
Reichenburg SZ	Total-Erdöl AG	055/67 13 80
Romont	E. Glasson + Cie SA	037/52 15 15

Roveredo (Mesolcina)	Edilcentro SA	092/82 12 66
Sion	Gétaz Romang SA	027/22 89 31
La Souste/Susten	Gétaz Romang SA	027/63 12 58
Thun	Baumaterial AG Thun	033/23 31 23
Vevey	Gétaz Romang SA	021/51 05 31
Visp/Viège	Gétaz Romang SA	028/48 11 41
Wil SG	Baumaterial AG	073/23 54 54
Winterthur	Streff Baumatériau AG	052/28 22 21
Yverdon	Gétaz Romang SA	024/25 81 91
Zürich	Total-Erdöl AG	01 /26 16 30

Im Mai erscheint

Prof. Dr. Eugen Amrein
Reto Martinelli
Karl Menti

bau schäden

Entstehung Verhütung

Kernstück dieses neuartigen schweizerischen Fachbuches sind die 29 einheitlich dargestellten und reich bebilderten Schadenfälle. Die ausgewählten Beispiele zeigen deutlich, welche Konstruktionen und Bauteile kritisch, das heisst schadenanfällig sind, und wie sie hinsichtlich des Schadenrisikos einzustufen sind. Besonders aussagekräftig sind die Detailzeichnungen zu den einzelnen Schadenfällen. Der massstäblich wiedergegebenen mangelhaften Konstruktion wird stets die korrekte Ausführung gegenübergestellt.

Aus dem Inhalt: Vorwort von Prof. Heinrich Kunz, Vorsteher des Instituts für Hochbauforschung an der ETHZ
● Bauteile im Erdreich (3 Schadenbeispiele) ● Aussenwand (5) ● Flachdach (6) ● Gegendach (2) ● Auskragungen und Aufbauten (2) ● Innenwand (3) ● Boden und Decke (3) ● Fenster (2) ● Fugen und Fugendichtungsmassen ● Bauteile in Metall ● Anstriche auf Aussenbauteile ● Rechtsfragen bei Schadenfällen ● Anhang: Symbole, Tabellen, Stichwortverzeichnis.

148 Seiten, 26 x 21 cm, über 170 Abbildungen, davon 32 farbig, über 70 Detailzeichnungen, stabiler, abwaschbarer Einband mit Prägelaminierung, Fr. 89.-

Subskriptionspreis bis 30. April 1979: Fr. 79.-

Verlag Jacques Bollmann AG, 8031 Zürich

Aus dem gleichen Verlag:

Leitungsschäden rechtlich durchleuchtet von Dr. iur. Richard A. Koch, 64 Seiten A5, Fr. 19.-
Eine umfassende, leichtverständliche Darstellung der rechtlichen Zusammenhänge im Leitungsunfallgeschehen. Mit viel Praxis und konkreten Verhaltensregeln.

Kunststoffe im Bau

von Hans Schmid, 50 Seiten, 21 x 21 cm, Fr. 14.-
Eine Übersicht über die Kunststoffe, deren Eigenschaften und Anwendung im Bausektor.

Bestellung an: Impressum Buchservice Versandbuchhandlung
Schöneeggstr. 35, 8953 Dietikon, Tel. 01.740 76 73

Senden Sie mir/uns

_____ Ex. «Bauschäden» zum Subskriptionspreis von Fr. 79.-
(gültig bis 30. April 1979, nachher Fr. 89.-)

_____ Ex. «Leitungsschäden» von Dr. Richard A. Koch zu Fr. 19.-

_____ Ex. «Kunststoffe im Bau» von Hans Schmid zu Fr. 14.-

Name/Firma _____

Adresse _____

SIA

4 Gründe, warum die MULTIBETON® Fußbodenheizung heute in Europa die Nr. 1 der Niedertemperatur- Heizungen ist:

1. MULTIBETON bietet Sicherheit!
Sicherheit dank hochstehender Qualität der Rohre – Sicherheit, die durch den Einbau geschulter Fachleute gewährleistet ist.

2. MULTIBETON hat sich bewährt!
Seit 1962, also seit 17 Jahren, ist das MULTIBETON-System erfolgreich in Betrieb. 90'000 Wohneinheiten mit 10 Millionen m² Wohnfläche sind dafür die beste Referenz.

3. MULTIBETON ist wirtschaftlich!
Ein Vorteil, der gerade heute zählt: 20% und mehr Heizkostensparnis dank günstigem Temperatur-Profil!

4. MULTIBETON ist zukunftssicher!
Das System ist jederzeit umrüstbar für den Einsatz von Sonnenkollektoren und Wärmepumpen. MULTIBETON ist schon heute für zukünftige Energien gerüstet.

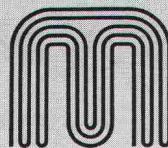

**MULTIBETON®
Fußbodenheizung**

... nur echt mit dem rosaroten Rohr

GRÜNDLER AG 8202 Schaffhausen
Tel. 053/5 11 67



Software HP-67 HP-97 TI-59 mit/ohne PC-100 A

Durchlaufträgerprogramm Fr. 1560.—

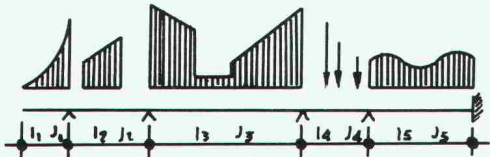

1—10 Felder

- variable Feldlängen und Steifigkeiten
- Kragarme und Einspannungen integriert
- einfache systematische Dateneingabe
- kostengünstig und zeitsparend

Mögliche Lastfälle

- Einzellasten, Momente
- trapez-, parabelförmige, SIN-förmige Lasten
- Eigengewicht direkt überlagert
- Eingabedaten beliebig wählbar
- alle Lastfälle direkt durch Überlagern kombinierbar

Das Programm bietet

- alle Stützenmomente
- Querkraft Q, Moment M, Neigung w' , Durchbiegung w der Biegelinie an beliebiger Stelle oder schrittweise
- Auflagerbelastungen
- Ort und Betrag des maximalen Momentes

Bauphysikprogramm Fr. 450.—

- mehrschichtige Wandkonstruktionen (bis sieben)
- beliebig wählbare Klimadaten
- Einführung, Anhängen und Korrigieren von Einzelschichten direkt möglich
- Korrekturtaste für Eingabefehler
- k-Wert, Oberflächentemperatur
- Temperatur-, scheinbarer und theoretischer Druckverlauf

Querschnittsprogramm Fr. 610.—
und weitere

Spezialangebot bis Ende Mai

Verlangen Sie detaillierte Dokumentation:

Name: _____ in Firma: _____

Str.: _____ Tel.: _____

PLZ: _____ Wohnort: _____

N & N
ENGINEERING

Kontaktstelle
OTTO NOTTER AG
Aeschstrasse 20
5610 Wohlen
Telefon 057 / 6 52 49

Nemeth Tibor
Dipl. Bau-Ing. ETH
Anton-Graff-Strasse 70
8400 Winterthur
Privat 052 / 23 41 40

Notter Roland
Dipl. Bau-Ing. ETH
Birkenweg 1
5610 Wohlen
Privat 057 / 6 28 05

Alles spricht für Flumroc:



Flumroc AG, 8890 Flums,
Telefon 085 3 26 46.

„Flumroc im Mauerwerk hat sich seit vielen Jahren bewährt, so dass ich keine Reklamationen und Garantieleistungen befürchten muss.“

Marc Theurillat, Bauunternehmer, Münchenstein.

35

ISOLIERBAUSTOFFE
SCHICHTEX
über
2 Mio. m²
verlegt



Bau+Industriebedarf AG
4104 Oberwil/BL Tel. 061 30 40 30

Auf ck können Sie bauen.

Stahlrohrgerüste, Schalungen, Baugeräte, Bauwerkzeuge

Verkauf, Vermietung, Montagen

ck

Conrad Kern AG 8105 Regensdorf 6210 Sursee 4153 Reinach 3052 Zollikofen 1024 Ecublens 6517 Arbedo

Wir lieferten und installierten die

CO₂-BRANDSCHUTZANLAGEN

für die Zentrale Handeck III der Kraftwerke Oberhasli AG, Innertkirchen

→→→ → **HADORN & CIE BERN**
Luft- und Klimatechnik CO₂ Brandschutz
Wagnerstrasse 23, 3000 Bern 14, Tel. 45 03 63

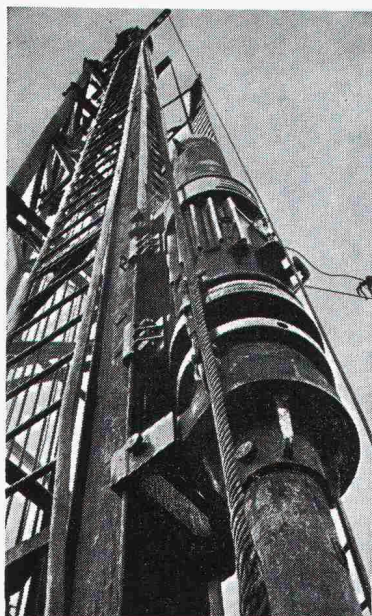

Pfahlfundationen

- Bohrpfähle 125 + 150 cm Ø
- Ortsbetonpfähle «DELTA»
- Fertigbetonpfähle
- Holzpfähle
- Presspfähle
- Wasserbauarbeiten
- Spundwände

EGGSTEIN AG LUZERN
Industriestrasse 16 Telefon 041 - 44 66 04

Kein Fenster zu hoch

STRATO – eine geniale Idee – reinigt Fenster, Fassaden, Rollläden und Lamellenstoren bis 20 m Höhe vom sicheren Boden aus.

STRATO senkt Reinigungskosten, beugt Renovationskosten vor, ist umweltfreundlich und wartungsfrei, weil ohne Motor, verhütet Unfälle, ist handlich und leicht, lässt sich von einer einzigen Person bedienen und kostet zwischen Fr. 1500.– und Fr. 4000.–. Mit STRATO ist ein altes Problem neuartig gelöst.

Eine Demonstration sagt mehr als 1000 Worte!

STRATO AG,
Mövenstrasse 4,
CH-9015 St.Gallen,
Tel. 071-311412

STRATO

Sarnafil® hält dicht

Ein Produkt der Sarna Kunststoff AG, Telefon 041 660111

Neu

clos o mat montana

Ein weiteres echtes clos o mat

Das preisgünstigste clos o mat-Modell, das es je gab. Die optimale Intim-Hygiene für jedermann. Bedienungsfreundlich, einfach zu installieren, praktisch wartungsfrei. Lassen Sie sich unverbindlich dokumentieren – auch über die 3 weiteren komfortableren clos o mat-Modelle.

Bezugsquellen: Nur Sanitär-Fachhandel

clos o mat

Auskünfte erteilt:
Hans Maurer Closomat AG
Rietholzstrasse 4
8125 Zollikerberg-Zürich
Telefon 01 / 63 60 18



Jetzt Tank erneuern

Problemlose, umweltfreundliche Tanksanierung, auch während der Heizperiode, mit dem EPOWA-Gewässerschutz-System aus glasfaserverstärktem Kunststoff. (Eidg. Ausweise für Innenmantel, Doppelmantel, Einzelwannen und Doppelwannen.)

Senden Sie mir Ihre Dokumentation über die problemlose, umweltfreundliche Tanksanierung.

EPOWA

Kunststoffwerk AG, 8274 Tägerwilen – Breta AG, 8803 Rüschlikon – I. + W. Bühler, 8586 Erlen – W. Fluhbacher, 4600 Olten – Forster AG, 3072 Ostermündigen – Hoppeler AG, 8902 Urdorf – ISOWE AG, 6048 Horw – Metkon AG, 6855 Stabio – OSAG AG, 8353 Elgg – Stöckli SA, Benoit SA, 1202 Genf – K. Wasner, 3601 Thun.

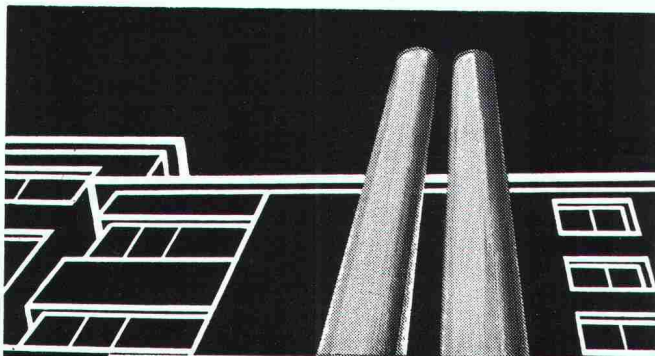

Doppelwandige

Rutz

Aussenkamine aus Chromnickelstahl

Säure- und rostfest. Freistehend oder in der Fassade verankert.

Farben: natur matt oder farbig einbrennlackiert. Jede Anlage wird den spezifischen Gegebenheiten wie Kesselleistung, Kaminhöhe, Abkühlung usw. angepasst.

Vereinbaren Sie eine unverbindliche Besprechung.

**RUTZ + CO. Kaminbau
Kaminsanierungen**

8153 Rümliang
Wibachstrasse 3, Postfach, Tel. 01 - 817 93 11

sicher verbinden

HVV

mit dem
Balkenschuh

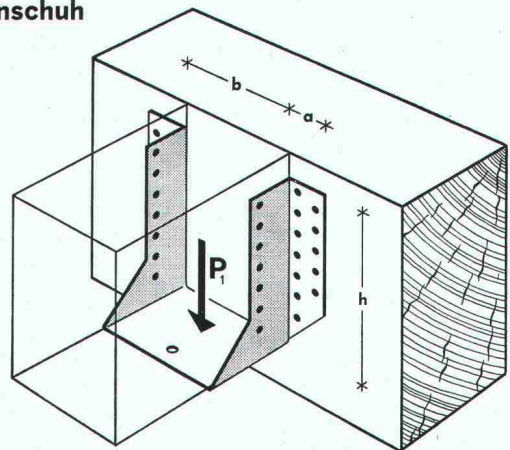

HOLZBAU - VERBINDER - VERTRIEB AG

Postfach, 3415 Hasle-Rüegsau, ☎ 034/61 36 05, Telex 33288

HVV-Auslieferungslager:

Ostschweiz: SMW AG, 9500 Wil SG, Tel. 073 / 23 55 23

Suisse romande: Francis KURTH, 1350 Orbe, Tél. 024 / 41 30 19

Fordern Sie unser ausführliches Informationsmaterial an.

Name

Firma

Branche

Strasse

PLZ und Ort

(möglichst Firmenstempel)

SIA/4.79

Tuchs Schmid aktuell Fenster- und Fassadenbau

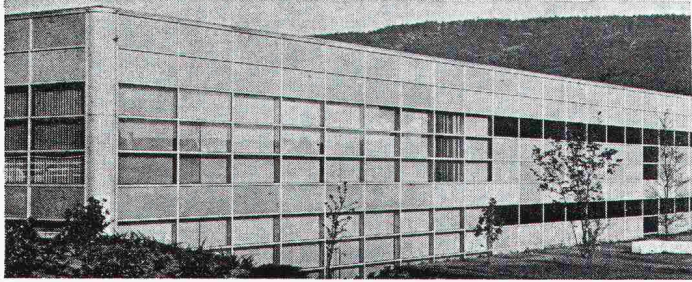

- Kurze Montagezeiten dank Vorfabrikation
- Hoher Qualitätsstandard
- Grosse Witterungs- und Formbeständigkeit
- Gestaltungsmöglichkeit in Form und Farbe
- Wirtschaftlichkeit

Das sind einige Vorzüge der Tuchs Schmid Metallfenster und Fassaden mit ihren vielfältigen Anwendungsmöglichkeiten.

Tuchs Schmid AG
Stahlbau-Metallbau
8500 Frauenfeld
Tel. 054 7 24 71



b.KOCH

Soba-Dunstrohr-einfassungen Typ GS

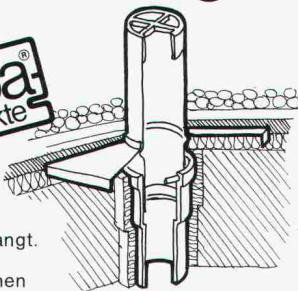

Dank einfacher und zeitsparender Montage immer wieder verlangt. Verlangen Sie unsere ausführlichen Unterlagen.

Tel. 056/83 23 83 Schoop & Co. AG, 5401 Baden

JBs Vitrinen für Museen und Ausstellungen

wir beraten, wir planen und bauen Einzelvitrinen und gesamte, einheitliche Ausstattungen von Museen usw.

- formschön
- funktionell
- überzeugend

Verlangen Sie unseren Besuch!



J. Brüllmann Söhne AG, 8280 Kreuzlingen Tel. 072-74 62 12

BRÜLLMANN

Gesundes Trinkwasser mit Katadyn

- KATADYN Feinstfiltration
- ELEKTROKATADYN Silberung
- MULTUS Ultraviolett-Bestrahlung
- MICROPUR Konservierung

Grösste Sicherheit und optimale Leistung bei geringen Betriebskosten ● Jahrzehntlang bewährte Entkeimungsverfahren ● Behandlung grosser und kleiner Wassermengen ● Gemeinden, Gewerbe, Industrie und Haushalte verwenden Katadyn.



KATADYN PRODUKTE AG
 Industriestrasse 27
 CH-8304 Wallisellen
 Telefon 01/830 36 77
 Telex 57 799 kady n ch

sicher ● sauber ● einfach

Fabrikation
 MULTUS-Anlagen
 CH-8962 Bergdietikon
 Telefon 01/740 48 50

Multus

Weiterbauen trotz Schlechtwetter dank

HOWAG

Polyäthylen-Folien

HOWAG AG, 5610 WOHLN
 Tel. 057/6 32 42; Telex 53 792
 Vertrieb durch Grosshandelsfirmen
 des Baumaterial- und Eisenhandels.



Verwendung auch beim Barackenbau, als prov. Schutzdächer und Fensterscheiben-Ersatz; als Material- und Werkzeug-Abdeckung usw.
 In Dicken bis zu 0,2 mm bis 10 m breit
 In Dicken bis zu 0,3 mm bis 3 m breit

Aktuelle Sonderdrucke

Ein vollständiges Verzeichnis kann bei der Redaktion bezogen werden

Nr.	1978	Preis	Nr.	Preis		
3146	Die Sicherheit von Kernkraftwerken. Von <i>G. Baumgartner, E. Glauser, E. Heimgartner, Th. Schneider und andere</i> (etwa 60 Abb.), SIA-Dokumentation Nr. 29	20.—	2996	Das Bauxit- und Tonerdeprojekt der Alusuisse in Australien. <i>Verschiedene Verfasser</i> (90 Abb.)	29.—	
3145	Spritzbeton als Auskleidung von Kavernen im Fels. Von <i>P. Teichert</i> (10 Abb.)	4.50	2987	Rückverankerte Baugrubenumschliessung im Grundwasser als bleibender Bestandteil des Bauwerks mit permanenter Drainage. Von <i>U. Schäfer</i> (18 Abb.)	5.—	
3144	Neubau der Fabrikationshalle «Kurt» der Brown, Boveri & Cie. AG in Birr. Von <i>D. Langer und J. Wirz</i> (21 Abb. und 1 Falttafel [Beilage])	6.70	1974			
3139	Environmental Impact Statement – Umweltverträglichkeitsprüfung in den USA. Von <i>U. Bundi</i>	1.60	2980	Der Weiterausbau der Kraftwerke Oberhasli. Von <i>F. Zingg</i> (1 Abb. und Tafel)	5.—	
3138	Schlitzpfähle – Spezielle Anwendung des Schlitzwandverfahrens bei Bauarbeiten im Hauptgebäude der SKA in Zürich. Von <i>H. P. Huber</i> (5 Abb.)	1.60	2979	Das Durchschlagsnetz zur Gotthard-Basislinie. Von <i>P. Gerber</i> (5 Abb. mit gratis beigelegter Tafel)	5.—	
1977			2974	Das Eisretentionsbecken in der Sihl. Von <i>Ed. Marth, K.-Chr. Taubmann und L. J. Streuli</i> (51 Abb.)	12.20	
3104	Instationäre Strömungsvorgänge im Modell eines Leichtwasserreaktors. Von <i>G. Capitaine</i> (16 Abb.)	4.60	2970	Attraktiver öffentlicher Verkehr. Gesammelte eisenbahntechnische Aufsätze. Von <i>B. Schneeberger, K. Ensner, F. Werder, H. König, M. Besch, J.-P. Berthouzoz, W. Jerra, B. Odermatt und R. Kalt</i> (32 Abb.)	10.60	
3102	Bauten der letzten 10 Jahre in der Region Basel – Ein kleiner Architekturführer in Bildern	3.—	2968	Lehnenviadukt Beckenried, Kanton Nidwalden, Submissionswettbewerb. Von <i>U. M. Eggstein</i> (28 Abb.)	6.20	
3101	Experimentelle Bestimmung der Gebirgsfestigkeit. Von <i>Ben J. Brugmann</i> (5 Abb.)	6.—	2958	Verstärkung von Tragkonstruktionen mit geklebter Armierung (Telefongebäude Füsslistrasse in Zürich, Umbau und Renovation). <i>Verschiedene Verfasser</i> (44 Abb.)	5.—	
3091	Der Einfluss des Strassenbelages auf das Rollgeräusch von Personenwagen. Von <i>R. Pelloli und E. Eichenberger</i> (11 Abb.)	3.—	2955	Die Sihlhochstrasse in Zürich. <i>Verschiedene Verfasser</i> (23 Abb.)	6.80	
3086	Das Vorschubgerüst für den Viaduc du Lac de la Gruyère. Von <i>E. Bosshard, E. Senft und W. Glocker</i> (14 Abb.), Heft 21/1977 erhältlich	5.—	2930	Computer-Graphik als Hilfsmittel des Bauingenieurs. Von <i>D. Pfaffinger</i> (8 Abb.)	3.20	
3078	Die Bauarbeiten an der Flughafenlinie Zürich–Kloten. <i>Verschiedene Verfasser</i> (36 Abb.)	7.20	2927	Hydraulischer Pressrohrvortrieb im Kanalisationsbau. Von <i>I. Dasek</i> (12 Abb.)	3.60	
3077	Die dieselelektrischen Lokomotiven Am6/6 der SBB. Von <i>M. Gerber, M. Müller und P. Winter</i> Noch vorhanden, Hefte 14 und 15/1977	10.—	1973			
3075	Die Erdbeben im Friaul zwischen dem 6. Mai und dem 15. September 1976. Von <i>E. Heimgartner, E. Glauser</i> (17 Abb.)	5.—	2927	Hydraulischer Pressrohrvortrieb im Kanalisationsbau. Von <i>I. Dašek</i> (12 Abb.)	3.60	
3074	Ingenieurbiologische Bauweisen. Tagungsbericht «Vom Bauen mit der Natur». Von <i>H. Zeh</i> (8 Abb.)	3.60	2931	Konstruktionsmöglichkeiten im Stahlhochbau. Von <i>K. Huber</i> (19 Abb.)	4.40	
3073	Pumpspeichieranlage Rodund II. Von <i>G. Innerhofer A. Eder, R. Gstettner</i> (10 Abb.)	5.20	2929	60 Jahre Forschung über die Kármánschen Wirbelstrassen – Ein Rückblick. Von <i>Y. N. Chen</i> (6 Abb.)	6.—	
3071	Das Baulos Huttegg des Seelisbergtunnels. Von <i>U. Aeschlimann, M. Herrenknecht, H. Banholzer</i> (28 Abb.)	5.20	2928	Der Goldach-Viadukt. Von <i>E. Prim. Autobahnbrücke der N3 in Zeiningen. Von W. Hanak und W. Kaufmann</i> (14 Abb.)	4.40	
3053	Sonnenuhren in Genf. Von <i>R. Hennig</i> (6 Abb.)	2.80				
3050	Experimentelle Erfahrungen mit Filterrohren als Grundlage ihrer hydraulischen Bemessung. Von <i>H. Lacher und R. C. M. Schröder</i> (13 Abb.)	4.50	Bestellschein			
1976			Bitte senden Sie mir die nachfolgend aufgeführten Sonderdrucke gegen Rechnung (zuzüglich Porto und Verpackung)			
3047	Das Erdbeben im Friaul vom 6. Mai 1976. Beanspruchung und Beschädigung von Bauwerken. Von <i>E. Glauser, E. Heimgartner, B. Rast und R. Sägeser</i> (24 Abb.)	8.60	Nr. _____	Expl. _____	Nr. _____	Expl. _____
3045	Mikrocomputer-gesteuertes Rangiersystem. Von <i>A. Hörder, J. Schmall, O. Stalder, E. Suter</i>	3.80	Nr. _____	Expl. _____	Nr. _____	Expl. _____
3031	Die SBB-Unterführung von Flüelen. Von <i>G. Lombardi und L. Balestra</i> (8 Abb.)	4.40	Nr. _____	Expl. _____	Nr. _____	Expl. _____
1975			Name: _____			
3018	Versuche an vertikalen Zugsverankerungen. Von <i>J. Bernath, F. Hirt, E. Marth, U. von Matt</i> (26 Abb.)	8.—	Strasse: _____			
3006	Die Triebwagenzüge RABDe 8/16 Nr. 2001–2004 der SBB. Von <i>D. Chapuis, M. Gerber, H. Goetschi und P. Lauber</i> (19 Abb.)	9.—	PLZ/Ort: _____			
			Datum: _____			
			Unterschrift: _____			
			Einsenden an			
			Verlags-AG der akademischen technischen Vereine			
			Postfach 630, 8021 Zürich			

Stellen- und Gelegenheits-Anzeigen

Tarif

Stellenangebote und Ausschreibungen		Ermässigter Preis für Stellengesuche	
1/1 Seite 185×259 mm	Fr. 950.—	1/12 Seite 90×40 mm	Fr. 85.—
1/2 Seite 185×128 mm		90×84 mm	Fr. 195.—
90×259 mm	Fr. 500.—	1/8 Seite 185×28 mm	
1/3 Seite 185×84 mm	Fr. 340.—	90×60 mm	Fr. 155.—
1/4 Seite 185×60 mm		1/16 Seite 90×28 mm	Fr. 63.—
90×128 mm	Fr. 265.—	1/24 Seite 90×18 mm	Fr. 43.—
1/12 Seite 90×40 mm	Fr. 105.—		

Chiffregebühr Fr. 6.—, Ausland Fr. 8.—.

Für Stellengesuche wird Vorauszahlung verlangt.

Anzeigenschluss: Mittwoch der Vorwoche, 10 Uhr.

IVA AG für internationale Werbung, 8035 Zürich
Beckenhofstrasse 16, Tel. 01 / 26 97 40, PC 80-32735

Filiale:

1004 Lausanne, 19, av. de Beaulieu, Tel. 021 / 37 72 72

Stellenangebote

Für interessante Bauvorhaben suchen wir

Bauzeichner

Bauführer

mit praktischer Erfahrung, welche an einer gründlichen Bearbeitung privater und öffentlicher Bauten interessiert sind.

Schriftliche Bewerbungen mit Angaben über Praxis, Referenzen und Salärvorstellung an

W. Egli, Architekt BSA, Schlossergasse 9, 8001 Zürich

Wir suchen zu möglichst baldigem Eintritt

Bauingenieur ETH oder HTL

Fachrichtung Statik Eisenbeton, Stahlbau.

Wir bieten einem jüngeren, qualifizierten Bewerber mit 2 bis 3 Jahren Praxis eine interessante und mit Kompetenzen ausgerüstete Stellung. Raum Luzern.

Gerne erwarten wir Ihre schriftliche Bewerbung. Wir sichern Ihnen absolute Diskretion zu.

Chiffre SIA 855, IVA AG, Postfach, 8035 Zürich.



L'Ecole polytechnique fédérale de Lausanne

cherche pour son

Institut de technique des transports

ingénieur EPF

dont l'activité consistera principalement à participer à un programme de recherches dans les domaines de l'aménagement, de l'exploitation et de la gestion de systèmes de transport.

Qualités requises: aptitudes pour la recherche et le travail en groupe; langue maternelle française ou allemande, avec bonnes connaissances de l'autre langue; le domaine d'activité nécessitera une bonne expérience dans les domaines de l'informatique. Age souhaité: 30 ans environ.

Entrée en fonction: à convenir

Les offres de service accompagnées d'un curriculum vitae détaillé et copies de certificats sont à adresser au **service du personnel de l'EPFL, 33, av. de Cour, 1007 Lausanne.**

Wir suchen für unser Büro in Zürich
zwei

BAUZEICHNER

mit mehrjähriger Praxis, vorzugsweise auf dem Gebiet von anspruchsvollen Hotels der Luxusklasse.

Bearbeitung von Ausführungs- und Detailplänen nach den Entwürfen unseres Innenarchitekten. Selbständiges und exaktes Arbeiten sowie Kenntnisse der französischen Sprache sind erwünscht.

Bewerbungen sind zu richten an die



Geschäftsleitung Nova-Park AG
Stockerstrasse 38, 8039 Zürich
Telefon 01 / 201 09 00

Unsere Hochbauabteilung sucht für ihre Bau-
sektion Ost mit Sitz in Zürich zwei

Architekten HTL

für die Projektbearbeitung und Projekt-
führung mittlerer sowie grösserer Bau-
vorhaben der PTT in der Region Zürich und
in der Ostschweiz. Wenn Sie einige Jahre
Berufserfahrung haben und an ein zuverlässi-
ges, speditives und selbständiges Arbeiten
gewöhnnt sind, so steht Ihnen eine verant-
wortungsvolle und entwicklungsfähige Dauer-
stelle mit angemessenem Lohn und guten
Sozialleistungen offen.

Telefonische Auskunft erteilt Herr J. Barth,
Hochbauabteilung, Bausektion Ost, Brem-
gartnerstr. 51, 8003 Zürich, Tel. 01 / 204 94 60.

Die schriftlichen Bewerbungen sind mit den
üblichen Beilagen (Lebenslauf, Zeugnisse,
Foto) zu richten an die



Generaldirektion PTT, 3030 Bern
Personalabteilung

Mittleres Ingenieurbüro in Bern sucht einen initiativen

INGENIEUR

Fachrichtung Siedlungswasserbau

(Dipl. Ing. ETH oder Ing. HTL)

Wir erwarten:

- mehrjährige Erfahrung in Projektierung
und Ausführung von Wasserversorgungen,
Kanalisationen und Kläranlagen
- selbständige Arbeitsweise
- gewandter Ausdruck in Wort und Schrift
- Fremdsprachenkenntnisse

Wir bieten:

- vielseitige, anspruchsvolle und selbständige Tätigkeit
- angenehme Arbeitsbedingungen
- entwicklungsfähige Stellung
in einem Team qualifizierter Ingenieure
- moderne Anstellungsbedingungen

Wir erwarten gerne Ihre Bewerbung mit den üblichen
Unterlagen unter Chiffre S 900474 an Publicitas, 3001
Bern.

Für den Aufbau einer geotechnischen Abteilung inner-
halb eines algerisch-schweizerischen Architektur- und
Ingenieurbüros in

Bejaia/Algerien

suchen wir einen erfahrenen

Geotechniker

Aufgabenbereich:

- selbständiger Aufbau einer geotechnischen
Abteilung, Einrichtung eines bodenmechanischen
Labors und Ausbildung von algerischen
Mitarbeitern
- Organisation, Leitung, Kontrolle und Auswertung
geotechnischer Felduntersuchungen
im gesamten Land
- Akquisition von geotechnischen Aufträgen
in Zusammenarbeit mit der Direktion
- Beratende Tätigkeit innerhalb eines multidisziplinären
Architekten- und Ingenieurteams

Anforderungen:

- abgeschlossenes Studium
an einer technischen Hochschule
- mindestens 5 bis 7 Jahre praktische Berufserfahrung
- Verhandlungsgeschick und Durchsetzungsvermögen
- Bereitschaft, mindestens 2 Jahre in Algerien
zu arbeiten
- gute Kenntnisse der französischen Sprache
erachten wir als selbstverständlich
- Auslanderfahrung ist von Vorteil

Wir bieten:

- ausbaufähige Kaderposition mit weitreichender
Selbständigkeit und entsprechenden Kompetenzen
- überdurchschnittliche Honorierung
(in Schweizer Franken und in Landeswährung)
- schulische Ausbildung der Kinder durch Schweizer
Lehrer am Arbeitsort
- freie, möblierte Wohnung

Kontaktaufnahme und Bewerbungen werden erbeten an

Geotechnisches Institut AG

Gartenstrasse 13, Postfach 1520, 3001 Bern
Telefon 031 / 25 57 33

Gesucht in mittelgrosses Ingenieurbüro
auf Sommer 1979

dipl. Bauingenieur ETH

mit 3 bis 6 Jahren Praxis in Ingenieurbüro oder Unternehmung für die selbständige Bearbeitung von interessanten Bauaufgaben, z. T. inkl. Bauleitung, auf den Gebieten Brückenbau, Hochbau und Tiefbau.

Verantwortungsvolle, entwicklungsfähige Position.

Offerten mit den üblichen Unterlagen an

D. J. Bänziger, dipl. Ing. ETH/SIA/ASIC, Ingenieurbüro
Engimattstrasse 11, Postfach, 8027 Zürich

Zur Ergänzung unseres Teams im Büro Bern suchen wir
qualifizierte

Hochbautechniker/Bauführer Hochbauzeichner/Bauführer

für die selbständige Bearbeitung interessanter öffentlicher und privater Bauvorhaben. Eintritt sofort oder nach Vereinbarung.

Bitte richten Sie Ihre schriftliche Bewerbung mit den üblichen Unterlagen an unser Büro Bern.

G. Brossard + W. Schweri, Architekten
Hochbühlweg 3, **3012 Bern**, Telefon 031 / 24 55 00
St. Gallerstr. 57, **8400 Winterthur**, Tel. 052 / 22 03 44

ENERGIE

gehört zu den wichtigsten Problemen der Zukunft!

Mittelgrosses Ingenieur- und Planungsbüro in Zürich sucht

Ingenieur/Naturwissenschaftler

(Thermodynamiker bevorzugt, jedoch nicht Bedingung)
mit Hochschulabschluss und vorzugsweise mit praktischer Erfahrung.

Wenn Sie

- interessante und anspruchsvolle Mandate im Bereich «Energie» (Wärmehaushalt, Konzeptstudien usw.) bearbeiten möchten
- mit Systemanalyse vertraut sind
- gerne in einem aufgeschlossenen, interdisziplinären Team arbeiten
- selbständig und initiativ sind

bitten wir Sie, sich unverbindlich mit unserer Kontaktstelle in Verbindung zu setzen:

RHOMBUS AG
Zollikerstrasse 128, 8008 Zürich, Tel. 01 / 55 35 60 (Herr Plüer)

Für die örtliche Bauführung eines grossen Bauvorhabens
suchen wir einen

BAULEITER

Raum: Ostschweiz/Rheintal

Erfahrung mit Grossprojekten vorteilhaft. Bauzeit 1980 bis 1982. Eintritt evtl. sofort, spätestens aber im Januar 1980.

Offerten sind zu richten unter Chiffre SIA 860 an IVA AG,
Postfach, 8035 Zürich.

Wir suchen in unser Büro in Bern

technischen Mitarbeiter

Aufgaben: — Arbeitsvorbereitung
— Ausarbeiten von Variantenvorschlägen
— Erstellen von technischen Unterlagen

Ausbildung: — Eisenbetonzeichner (Kenntnisse im Brücken- oder Spannbetonbau von Vorteil)

Eintritt: — sofort oder nach Vereinbarung

Wir bieten Leistungsalär, fortschrittliche Sozialversicherungen, angenehme Arbeitsatmosphäre in kleinem Team.

Ihre schriftliche Bewerbung mit den üblichen Unterlagen richten Sie bitte an:



ELEMENT AG
Abt. Vorspanntechnik
Untermattweg 22
3027 Bern

Kleineres Ingenieurbüro für Tiefbau im **Raum Aarau**
sucht einen selbständig arbeitenden

Tiefbauzeichner (-konstrukteur)

mit mehrjähriger Praxis und mit Erfahrung in Bauleitung,
oder einen jüngeren

Ingenieur-Techniker HTL

mit etwas Praxis.

Arbeitsgebiete: Strassenbau, Kanalisationen, Wasserversorgungen,
Eisenbeton/Brückenbau.

Eintritt: nach Uebereinkunft.

Bewerbungen mit den üblichen Unterlagen erbeten an

H. Gassmann, dipl. Ing. ETH/SIA, Schulweg 26, **5033 Buchs**

- Erfahrung im Begutachten und Bewerten von Objekten
- Verhandlungsgeschick mit Unternehmern und Amtsstellen
- Verwirklichung von Projekten für eigene Bauten wie Büros, Werkhöfe, Arbeiterunterkünfte usw.
- Beurteilung von Baustoffen

sind die Anforderungen, die wir an unseren neuen

Baufachmann der Liegenschaftenverwaltung

stellen.

Wir sind eine bedeutende schweizerische Bauunternehmung mit Hauptsitz in Bern und bieten Ihnen

- fortschrittliches Gehalt
- grosszügige Sozialleistungen
- angenehmes Arbeitsklima in kleinem Team

Wir suchen selbständigen, initiativen

Architekt-Techniker HTL

mit Erfahrung in Konstruktion und Devisierung sowie Bauleitung.

Das Aufgabengebiet umfasst die Bearbeitung interessanter Projekte sowie das Prüfen von Baumaterialien und -konstruktionen auf ihre Wirtschaftlichkeit und Anwendbarkeit.

Arbeitsort ist Herzogenbuchsee.

Wenn Sie mehrjährige Berufspraxis und Sinn für Teamarbeit haben, erwarten wir gerne Ihre handschriftliche Bewerbung mit Foto, Lebenslauf, Zeugnissen und Gehaltsanspruch.

Ingenieurbüro für Hoch- und Tiefbau und Vermessung sucht als

Chef unseres Zweigbüros

in der Stadt Zürich

einen tüchtigen und initiativen

dipl. Bauingenieur ETH

Aufgabenbereich

- selbständige Leitung eines kleineren Büros in den technischen und administrativen Bereichen
- Projektierung und Bauleitung von Bauvorhaben im Hoch- und Industriebau sowie im allg. Tiefbau

Anforderungen

- 35 bis 40 Jahre
- solide Fachkenntnisse und mehrjährige Berufserfahrung
- dynamische, an selbständiges Arbeiten gewöhnte Persönlichkeit mit Sinn für Zusammenarbeit
- Verhandlungsgeschick und Organisationstalent
- Durchsetzungsvermögen und Initiative

Sie finden bei uns ein gutes Arbeitsklima, fortschrittliche Anstellungsbedingungen und Sozialleistungen.

Bitte senden Sie Ihre Bewerbungsunterlagen unter Chiffre SIA 830 an IVA AG, Postfach, 8035 Zürich.

Basel-Stadt

Das Bauinspektorat sucht einen

dipl. Bauingenieur ETH

Hauptaufgaben:

- Beratung von Architekten, Ingenieuren und Unternehmern sowie Prüfung von Baubegehren, statischen Berechnungen und Konstruktionen aufgrund der baugesetzlichen Vorschriften
- Bearbeitung von Problemen des Wärme- und Lärmschutzes
- Verfassen von Berichten, Gutachten und baupolizeilichen Entscheiden

Anforderungen:

abgeschlossenes Studium an der ETH, mehrjährige Berufspraxis, guter Statiker, Gewandtheit im schriftlichen Verkehr.

Schriftliche Bewerbungen mit Foto, Lebenslauf und Zeugniskopien sind bis zum 30. April 1979 zu richten an das

Baudepartement

Personalsekretariat, Münsterplatz 12, 4051 Basel

Personalamt Basel-Stadt

LOSAC

eine Tochtergesellschaft der LOSINGER-Unternehmungen

Wir sind eine mittelgrosse, gesamtschweizerisch seit Jahren erfolgreich tätige **Generalunternehmung**.

Für unseren Betrieb im Raum Zürich suchen wir per sofort oder nach Übereinkunft einen

Bauführer/Bauleiter

Wir erwarten

- Erfahrung in — Devisierung
- örtlicher Bauleitung
- Ausmass und Abrechnung
- Initiative und Selbständigkeit

Wir bieten

- fortschrittliche Sozialleistungen
- 13. Monatslohn
- angenehmes Arbeitsklima in jungem Team

Ihre handgeschriebene Bewerbung mit den üblichen Unterlagen wollen Sie bitte senden an

Personalabteilung der Losinger-Unternehmungen, 3001 Bern
Könizstrasse 74

Gesucht

Architekt

spezialisiert auf Planung und Realisierung ökologisch optimaler EFH in Massivbauweise. Erfahrung in aktiver und passiver Nutzung der Sonnenenergie erforderlich. Anfragen mit Hinweis auf einschlägige Referenzbauten unter Chiffre SIA 861 an IVA AG, Postfach, 8035 Zürich.

An der **Kunstgewerbeschule der Stadt Zürich**, Schule für Gestaltung, ist infolge Pensionierung die Stelle eines (einer)

technischen Angestellten

für das Ressort Raum so bald wie möglich zu besetzen.

Der (die) neue Mitarbeiter(in) untersteht dem Adjunkten im Ressort Raum und bearbeitet Raum- und Bauprobleme der Berufsschulen I—VI der Stadt Zürich. Das Tätigkeitsgebiet umfasst zeichnerische, administrative und organisatorische Arbeiten. Kontakt mit Schulleitern, Lehrern sowie dem Schulamt und anderen Abteilungen der Stadtverwaltung.

Wir suchen eine(n) Mitarbeiter(in) mit Berufslehre und Praxis als Hochbauzeichner(in) oder entsprechender Ausbildung mit Sinn für Zusammenarbeit und Interesse an einem vielseitigen und lebhaften Schulbetrieb. Kenntnisse im Maschinenschreiben erwünscht.

Die Anstellung erfolgt im Rahmen der städtischen Besoldungsverordnung. Es handelt sich um eine Halbtagesstelle mit wöchentlich 22 Stunden. Auskünfte erteilt der Adjunkt im Ressort Raum, Ruedi Baumer, Telefon 01 / 42 67 00.

Offerten, bestehend aus handgeschriebenem Bewerbungsschreiben, Angaben über Ausbildung und bisherige praktische Tätigkeit, Zeugniskopien und Foto, sind so rasch wie möglich einzureichen an die

Direktion der Kunstgewerbeschule der Stadt Zürich
Ausstellungsstrasse 60, Postfach, 8031 Zürich

Wir suchen einen jüngeren

dipl. Bauingenieur ETH

mit vertieften Kenntnissen und Interesse an angewandter Mechanik.

Ingenieurbüro Heierli
dipl. Bauingenieure ETH/SIA/ASIC
Culmannstrasse 56, 8033 Zürich 6, Telefon 01 / 600 660

Wir suchen für unser Ingenieurbüro im Berner Oberland einen jüngeren, qualifizierten

Ingenieur-Techniker HTL

sowie einen

Tiefbauzeichner/Konstrukteur

für die Projektierung und Bauleitung interessanter und vielseitiger Bauvorhaben im allgemeinen Tiefbau und teilweise im Stahlbetonbau.

Offerten mit Angabe der bisherigen Tätigkeit und des Saläranspruchs werden erbeten unter Chiffre SIA 854 an IVA AG, Postfach, 8035 Zürich.

Ingenieurbüro in Emmen LU sucht zu möglichst baldigem Eintritt einen qualifizierten

Bauingenieur-Techniker HTL

Aufgaben:

— Einsatz in der Projektierung und Bauleitung von Bauvorhaben im allgemeinen Tiefbau und kleinere Hochbauten

Anforderungen:

— erfahrener und selbständiger Sachbearbeiter (Chef-Stellvertreter)
— Einsatzfreude und Sinn für Organisation und Zusammenarbeit

Gerne erwarten wir Ihre schriftliche Bewerbung mit den üblichen Unterlagen unter Chiffre SIA 857 an IVA AG, Postfach, 8035 Zürich.

Wir suchen selbständigen

Bauzeichner

als Sachbearbeiter zur Ergänzung unseres Teams, Eintritt nach Vereinbarung,

sowie einen

Hochbauzeichner-Lehrling/Lehrtochter

ab sofort oder Frühling 1980.

Arbeitsplatz in Adlikon bei Andelfingen.

Kurze schriftliche Bewerbung an:

atelier peg, s. meier+r. waser, architekten, im Hof, 8450 Adlikon

Zur Ergänzung meines Mitarbeiterstabes suche ich einen

Hochbauzeichner/in

zur Bearbeitung interessanter Projekte.

Es erwartet Sie bei mir ein lebhafter Betrieb und eine verantwortungsvolle Dauerstelle.

Ihre Bewerbung mit den üblichen Unterlagen senden Sie bitte an

Walter Schindler, Architekt BSA/SIA, Weinbergstr. 74, 8006 Zürich

Kleineres Ingenieurbüro in Zürich 6 sucht

jungen Ingenieur-Techniker HTL

Eintritt per sofort oder nach Vereinbarung.

Handschriftliche Kurzzofferte unter Chiffre SIA 843 an IVA AG, Postfach, 8035 Zürich.

Bauzeichner/Bauführer

gesucht in kleines Team nach Jeddah (Saudi-Arabien). Sauberer Zeichner für Projekt- und Ausführungspläne mit Baustellenerfahrung. Englischkenntnisse erforderlich.

Chiffre P 44-41120, Publicitas, 8021 Zürich.

Gesucht

Hochbauzeichner(in)

für interessante, langfristige öffentliche Bauvorhaben. Eintritt: sofort
Bewerbungen mit den üblichen Unterlagen sind zu richten an

Rob. Landolt, dipl. Arch. BSA/SIA
Kurt Landolt, dipl. Arch. ETH/SIA
Minervastrasse 114, 8032 Zürich, Telefon 01 / 47 80 88

Wir suchen

Hochbautechniker/Zeichner Bauführer

Strickler+Christ, dipl. Arch. ETH/SIA, Hegibachstrasse 14, 8032 Zürich
Telefon 01 / 53 83 10

Kleineres Ingenieurbüro in Zürich sucht erfahrenen

Tiefbau- und/oder Eisenbetonzeichner

Vielseitige Tätigkeit im Brücken-, Hoch- und Tiefbau möglich.

Offerten unter Chiffre 44-350699 an Publicitas, 8021 Zürich.

Wir suchen per sofort oder nach Vereinbarung

Bauzeichner(in)

für anspruchsvolle und vielseitige Tätigkeit.

Indermühle, Architekten AG
Kramgasse 82, 3011 Bern, Tel. 031 / 22 74 15

Unternehmens- geist

ist eine wirtschaftliche Lebensäusserung, die sich zweckmässig auch durch Anzeigen im «Schweizer Ingenieur und Architekt» verkörpert.

Stellengesuche

Architekt REG/SIA

seit 1970 eigenes Büro durch Wettbewerbserfolg, sucht freie Mitarbeit oder Anstellung mit verantwortungsvoller Tätigkeit in seriösem Architekturbüro, Verwaltung oder Generalunternehmung.

Langjährige Erfahrung mit öffentlichen Bauten wie Schulen, Altersheimen, Krankenheimen, Hallenbädern, Wohnsiedlungen usw.

Offerten unter Chiffre SIA 844 an IVA AG, Postfach, 8035 Zürich, oder Telefon 01 / 929 12 52 und 929 22 18.

Architekt HTL

33jährig, Schweizer, zur Zeit im Ausland tätig, mit mehrjähriger Erfahrung in Entwurf- und Ausführungsplanung von Industrie- und Geschäftsbauten, sucht seriöse, anspruchsvolle Dauerstelle. Mehrjährige Ausländerfahrung im englischen Sprachbereich.

Offerten unter Chiffre 852 an IVA AG, Postfach, 8035 Zürich.

Ingenieur HTL

35, Kanton Bern, gelernter Vermessungszeichner, sucht interessante Stelle, sei es in Ingenieurbüro oder Unternehmung (technische Abteilung). Mein Arbeitsgebiet: Projektierung und Bauleitung in Strassenbau, Bachverbau oder Kanalisationen, Absteckungen.

Offerten unter Chiffre SIA 859 an IVA AG, Postfach, 8035 Zürich.

Architekt HTL

31, sucht neuen Arbeitgeber. Bisherige Projektleitertätigkeit in Schulhaus-, Spital-, Wohnungs- und Umbau. Sprachen D/E/F.

Offerten unter Chiffre SIA 850, IVA AG, Postfach, 8035 Zürich.

Neu diplomierte (Januar 1979)

Architektin ETHZ

sucht per sofort oder nach Uebereinkunft Ganz- oder Halbtagesstelle in Zürich. Sprachen: D, I, F, E.

Offerten unter Chiffre SIA 858 an IVA AG, Postfach, 8035 Zürich.

Speditive

Eisenbetonzeichnerin

mit langjähriger Praxis sucht eine Stelle im Raum Zürich (6 Stunden pro Tag).

Offerten unter Chiffre SIA 862 an IVA AG, Postfach, 8035 Zürich.

Tiefbauingenieur HTL/STV

(Abendtechnikum Zürich), 29, in ungekündigter Stellung, sucht neuen Wirkungskreis. Projektierung und Bauleitung im allgemeinen Tiefbau, im Raum Zürich, Winterthur und Zürcher Oberland.

Offerten unter Chiffre SIA 863 an IVA AG, Postfach, 8035 Zürich.

Die Lösung aller Fugenprobleme -

Neu! **Soba-
Fugenband
Typ Europa M**

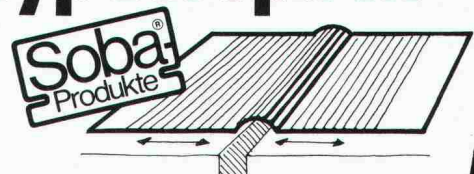

Für den Neubau und die Sanierung.
Verlangen Sie unsere ausführlichen Unterlagen.
Tel. 056/83 23 83 Schoop & Co. AG, 5401 Baden

Diverses

Ich suche qualifizierten

Architekt-Partner

zur Gründung einer Aktiengesellschaft für Planung und Vertrieb von **systempatentierten** Einfamilienhäusern. Beteiligungsverhältnis 50/50

Interessenten werden gebeten, sich zu wenden unter Chiffre SIA 856 an IVA AG, Postfach, 8035 Zürich.

Wir suchen nach Möglichkeit baubewilligte

Projekte für Mehrfamilienhäuser

in guten Wohnlagen. Architekturverpflichtung nicht ausgeschlossen. Unterlagen unter Chiffre SIA 853 an IVA AG, Postfach, 8035 Zürich.

Qualifizierter Bauführer übernimmt in freier Mitarbeit

Bauleitungen, Devisierungen

Gut organisierte Ausführung mit Netzplantechnik. Jederzeit erreichbar mit Natel-Funktelefon.

Ausführungsgebiete: Zentralschweiz, Kanton Aargau, Solothurn, Zürich, Stadt Zürich.

Heinz Vollenweider, Architekt HTL
Rüeggisingerstrasse 94, 6032 Emmen
Telefon Büro 041 / 53 58 80 Telefon Funk 050 / 22 23 34

Junges Architekturbüro kann zur Ergänzung seines Auftragsbestandes

Zeichnungs- und Devisierungsaufträge

in freier Mitarbeit übernehmen. Telefon 01 / 932 26 37

Qualifiziertes Ingenieurbüro

hat freie Kapazität. Erfahrung in Konstruktion, Berechnung und Ausführung von Stahlbeton, Stahl- und Ingenieurholzbau sowie Umbauten. Pauschalauftrag, freie Mitarbeit oder Zusammenarbeit mit Ingenieur- oder Architekturbüro. Raum Aargau/Zürich/Zug/Schwyz/Luzern.

Kontaktaufnahme über Telefon 042 / 36 26 60.

automatische Türen
und Tore

metoran®

AVEN

GILGEN AG, CH-3150 SCHWARZENBURG
TELEFON 031/931133 TELEX 33420 GILAG



Liftschacht- und Raumelemente Vortriebsrohre und Kanalelemente
Fassaden- und Spezialelemente Cementwaren

Soba-Dachwasser-einläufe



für Doppel- und Steckmuffen.
Seit Jahren bewährt
und bekannt, in nahtloser
Normal- und Mini-Ausführung.
Verlangen Sie
unsere ausführlichen Unterlagen.
Tel. 056/83 23 83 Schoop & Co. AG, 5401 Baden

startex Spritzdämpfstoff gegen Kälte, Wärme und Schall.

Die perfekte Lösung aller Isolationsprobleme in Alt- und Neubauten.

Verlangen Sie Unterlagen.

Kurt Thurner, 8128 Hintereg, Telefon 01 / 984 07 96

Zu verkaufen etwa 25 000 Stück

alte Biberschwanzziegel

Fr. —.50 pro Stück.

Anfragen sind zu richten an Telefon 01 / 34 88 00.

Zu verkaufen grösserer Posten

alter Tonplatten

Grösse etwa 15 x 30 cm.

Anfragen an Telefon 063 / 23 22 44.

Dem Meistbietenden günstig zu verkaufen

Betonanlage «Brun»

750/500 Liter, mit Zementsilo 50 t. Automatische Schrapperanlage mit 4 Komponenten, 2 Betonvorsilos, 4 und 2 m³. Automatische Steuerung. Buser-Dampfheizung für Warmbetonfertigung bis 40 °C.

Anfragen an

PEIKERT AG, Industriestrasse 22, 6300 Zug
Telefon 042 / 21 32 35 (Herr Hausheer)

AMMANN Langenthal

Dieselmotoren Caterpillar



Verkaufsberatung – Kundendienst –
Ersatzteillager – Schulung Ihres Personals

AMMANN 4900 Langenthal
☎ 063 29 61 61 ☐ 68 446



Caterpillar, Cat und ☐ sind Warenzeichen der Caterpillar Tractor Co.

24

Fixit-Therm - das Dämmputzsystem, das Sie wie normalen Verputz in den baulichen Fortschritt einplanen können. Nahtlos.

FIXIT®

Informationen und Beratung
Franz Haniel AG Basel
Beratung und Verkauf Büro Weiach
8433 Weiach, Telefon 01/8 58 26 61



Lärm

muss nicht sein

Wir messen und analysieren Lärmquellen jeder Art und schaffen damit die Beurteilungsbasis für das weitere Vorgehen. Unsere mobile Messequipe, ausgerüstet mit den modernsten Aufnahme-geräten, ist in der Lage, Terz- und Oktavanalysen, Nachhall-, Luft- und Trittschallmessungen, sowie Pegelhäufigkeitsanalysen auszuführen.

Wir beraten Sie bei Problemen mit Industrie-, Bau- und Strassenlärm. Kontaktieren Sie uns bereits in der Planungsphase. Erfahrene Fachleute gehen auf Ihr spezifisches Anliegen ein und gewährleisten die kostengünstigste Lösung zur Erzielung des geforderten Schallschutzes.

Wir berechnen, konstruieren und liefern: schalldämpfende und -dämmende Konstruktionen, sowie absorbierende Verkleidungen in Bau und Industrie; Industrieschalldämpfer jeder Art; Normdämpfer für Lüftungs- und Klimaanlage; Schalldämmhauben und -kabinen; Lärmschutzwände; Schallmessräume; Schwingungs-Isolierungen.

Schneider+Co

Schneider+Co. AG
Isolierungen und Industriebedarf
Abt. Lärmbekämpfung und Akustik
8401 Winterthur, Zeughausstrasse 70
Telefon 052 89 21 21

Ernst Schweizer AG
Metallbau

Zürich

Sessa-Norm

8047 Zürich, Fellenbergstr. 279
Telefon 01 / 52 69 10

Werk: 8908 Hedingen
Telefon 01 / 761 60 22

Sonnenkollektor

System Sessa-Norm

Anwendung: Warmwasser
Schwimmbad
Raumheizung



Hohe Qualität und lange Lebensdauer!

Das sind Anforderungen, die wir an einen Kollektor stellen. Nur beste Materialien können den hohen Ansprüchen wie Wetter-, Temperatur- und Korrosionsbeständigkeit gerecht werden. So wird z. B. der Absorber ganz aus Kupfer gefertigt. Der Sessa-Norm-Kollektor ist auf Flach- und Schrägdach einfach zu montieren. Ein komplettes Montagezubehörprogramm ist lieferbar. Verlangen Sie bitte ausführliche Unterlagen.

Besuchen Sie uns an der MUBA, Halle 7, Stand 245

Neu: Kern K0-S der Bautheodolit

die wirtschaftlichere Lösung
für die Vermessungsarbeiten
auf dem Bauplatz

- Abstecken
- Nivellieren
- Fluchten
- Auf- und Abloten
- Messen und Festhalten
von Neigungsprozenten
- Distanzmessen



Kern & Co. AG, 5001 Aarau
Werke für Präzisionsmechanik,
Optik und Elektronik
Telefon 064 - 25 11 11

Der neue Bautheodolit Kern K 0-S
interessiert mich. Ich wünsche

- den ausführlichen Farbprospekt
- ein Angebot
- eine Vorführung

Name _____

Beruf _____

Adresse _____

Telefon _____

