

Objektyp: **Advertising**

Zeitschrift: **Schweizerische Bauzeitung**

Band (Jahr): **94 (1976)**

Heft 44: **SIA-Heft, 5/1976: Automatisierung in Industriebauten**

PDF erstellt am: **22.09.2024**

Nutzungsbedingungen

Die ETH-Bibliothek ist Anbieterin der digitalisierten Zeitschriften. Sie besitzt keine Urheberrechte an den Inhalten der Zeitschriften. Die Rechte liegen in der Regel bei den Herausgebern. Die auf der Plattform e-periodica veröffentlichten Dokumente stehen für nicht-kommerzielle Zwecke in Lehre und Forschung sowie für die private Nutzung frei zur Verfügung. Einzelne Dateien oder Ausdrucke aus diesem Angebot können zusammen mit diesen Nutzungsbedingungen und den korrekten Herkunftsbezeichnungen weitergegeben werden. Das Veröffentlichen von Bildern in Print- und Online-Publikationen ist nur mit vorheriger Genehmigung der Rechteinhaber erlaubt. Die systematische Speicherung von Teilen des elektronischen Angebots auf anderen Servern bedarf ebenfalls des schriftlichen Einverständnisses der Rechteinhaber.

Haftungsausschluss

Alle Angaben erfolgen ohne Gewähr für Vollständigkeit oder Richtigkeit. Es wird keine Haftung übernommen für Schäden durch die Verwendung von Informationen aus diesem Online-Angebot oder durch das Fehlen von Informationen. Dies gilt auch für Inhalte Dritter, die über dieses Angebot zugänglich sind.



BAUFACHLITERATUR

DURCH IHRE FACHBUCHHANDLUNG

Mauerwerk-Kalender 1977

**Taschenbuch für Mauerwerk,
Wandbaustoffe, Schall-,
Wärme- und
Feuchtigkeitsschutz.**

**Erscheinungstermin:
November 1976**

Schriftleitung: Peter Funk

2. Jahrgang

738 Seiten, 304 Bilder und 122 Tabellen.

DIN A 6, 1977

Kunststoffeinband DM 58,- ISBN 3-433-00750-0

Der „Mauerwerk-Kalender hat bereits mit seiner ersten Auflage bewiesen, welch großes Interesse dieser Bauart entgegengebracht wird. Immer mehr setzt sich die Erkenntnis durch, daß der Mauerwerksbau nur dann konkurrenzfähig bleibt, wenn die neuesten Erfahrungen aus Wissenschaft und Praxis auf diesem Gebiet berücksichtigt werden. Diesem Ziel soll auch der hiermit vorgestellte 2. Jahrgang dienen. Er enthält neue und überarbeitete Beiträge.

Aus dem Inhalt:

Drees, Arbeitsstudium im Baubetrieb – Arbeitsvorbereitung im Baubetrieb – Kalkulation von Bauleistungen. **Laun**, Bemessung von Mauerwerk aus künstlichen Steinen nach DIN 1053 Blatt 1. **Schubert/Wesche**, Verformung und Rißsicherheit von Mauerwerk. **Schüle**, Wärmeschutz im Mauerwerksbau, Feuchtigkeitstechnische Fragen beim Mauerwerksbau. **Gösele**, Schallschutz im Mauerwerksbau. **Meyer**, Mauermörtel. **Schellbach**, Bauten aus großformatigen Ziegelfertigbauteilen. **Irmschler/Meyer**, Neue Baustoffe und Bauarten im Mauerwerksbau. **Szabo**, Bestimmungen für Mauerwerk aus künstlichen Mauersteinen in der Schweiz. **Funk**, Bestimmungen.

Dr. Szabo gibt in dieser Ausgabe eine fundierte Übersicht zu der sich in Überarbeitung befindenden Schweizer Mauerwerksnorm!

VERLAG VON WILHELM ERNST & SOHN
BERLIN MÜNCHEN DÜSSELDORF

Schweizerische Bauzeitung

Verlags-AG der akademischen technischen Vereine. Offizielles Organ des SIA, Schweizerischer Ingenieur- und Architekten-Verein, der GEP, Gesellschaft Ehemaliger Studierender der ETH Zürich, der ASIC, Schweizerische Vereinigung Beratender Ingenieure.

94. Jahrgang Heft 44

28. Oktober 1976

Inhalt

Programmierbare Technik in Zementfabriken. Von *Hans Georg Schlatter* und *Markus Jauslin*, Baden . 657*
Automatisches Hochregallager für Stangenmaterial . 661*

Nekrologe

Leopold Ruzicka. Hendrik Wolter van Vuure. Alfred von Zeerleder 665

Wettbewerbe

Oberstufen- und Primarschulanlage in der Schützenmatt in Solothurn. Conservatoire de musique de Lausanne. Projektwettbewerb Werkheim in Uster ZH . 665

SIA-Informationen

Auftragsbestand und Beschäftigung in den Projektierungsbüros. Auswertung der Umfrage Juli 1976 . 668
Vernehmlassung von Normen des SIA. Neuerscheinungen im Normenwerk des SIA 670
Mitgliederbewegung des SIA von der Gründung bis heute 671*
Lüftung im Untertagbau (FGU-Seminar) Büro-Organisation (FGA-Tagung). Wahlen in Kommissionen . 672
Wissen Sie 673

Umschau

Neue Chance für Anthrazitkohle. Seilnetzühlturm Schmehausen. Archiv zur Geschichte der Max-Planck-Gesellschaft. Berichtigung 674*

Grüne Seiten vorn

Laufende Wettbewerbe G 161
Wettbewerbsausstellungen. Öffentliche Vorträge. Ankündigungen G 162

Grüne Seiten hinten

Bestellscheine für Neuerscheinungen im Normenwerk des SIA und von Vernehmlassungsentwürfen G 163
Ankündigungen. Stellenvermittlung: European Space Agency und SIA/GEP G 164

Vorschau auf das nächste Heft

Haftvermögen von Armierungsstählen mit rostiger, verzinkter und öliger Oberfläche

Der richtige Kran... von MERK

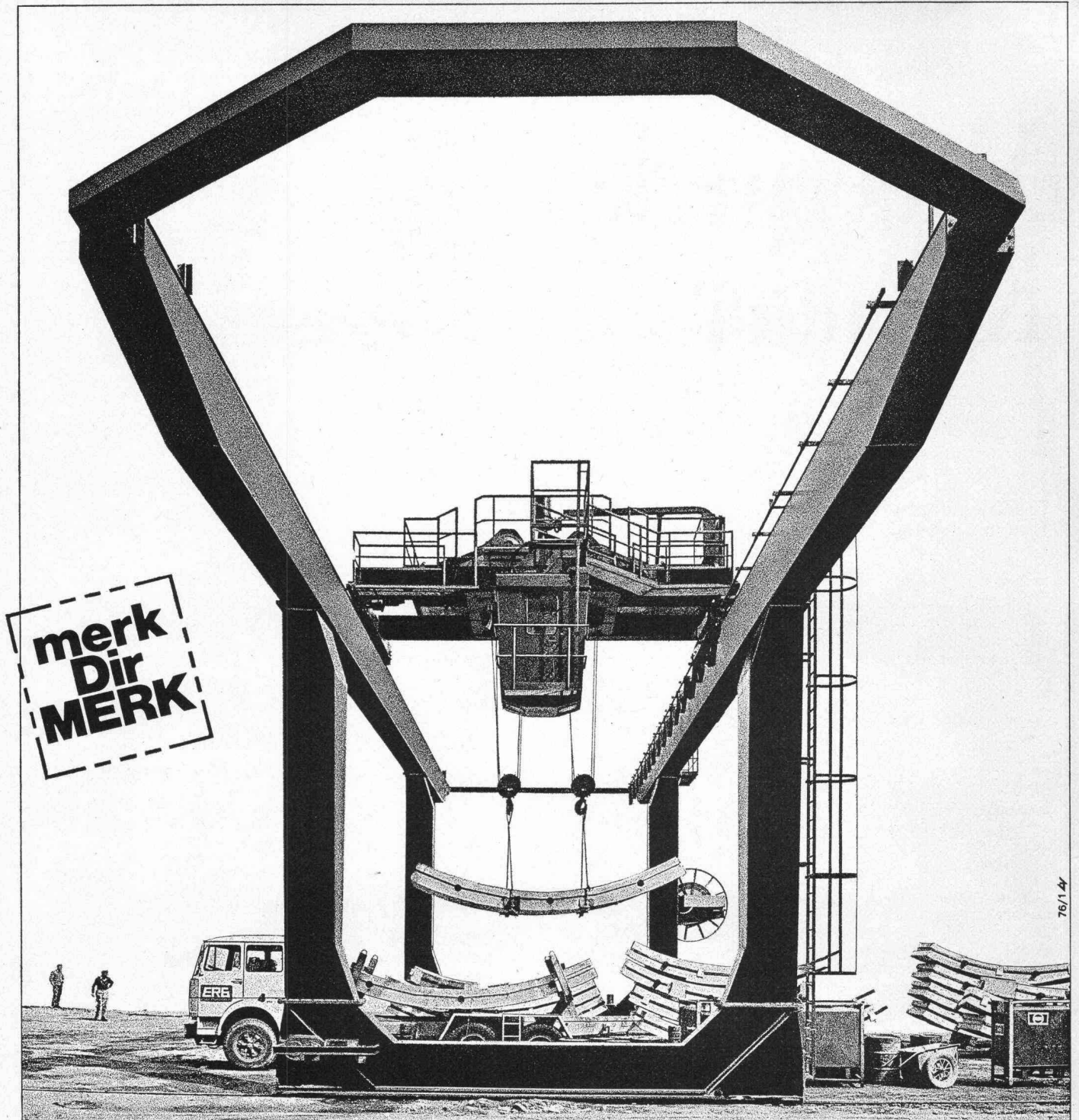

So verschieden die Anforderungen an einen Kran auch sein mögen, wir liefern immer die optimale Lösung! Nur wenn ein Kran der Arbeitssituation entspricht, servicefreundlich ist, zuverlässig und mit langer Lebensdauer funktioniert, wird er zu Ihrem stärksten Mitarbeiter. Unsere Krane erfüllen alle Anforderungen. Wir liefern Krane nach Mass. Fragen Sie uns an, wir beraten Sie objektiv. Merk-Service-dienst in der ganzen Schweiz.

MERK AG, Maschinenfabrik, 8953 Dietikon ZH, Tel. 01/740 48 05

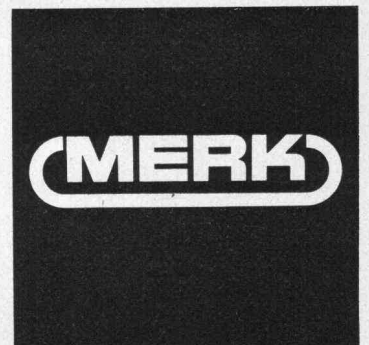
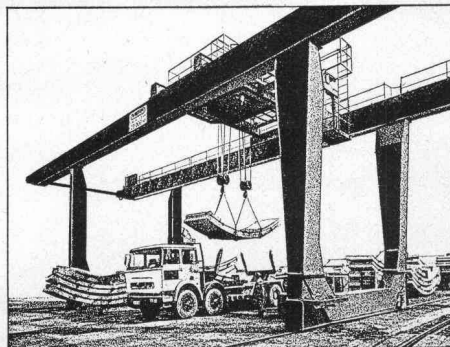
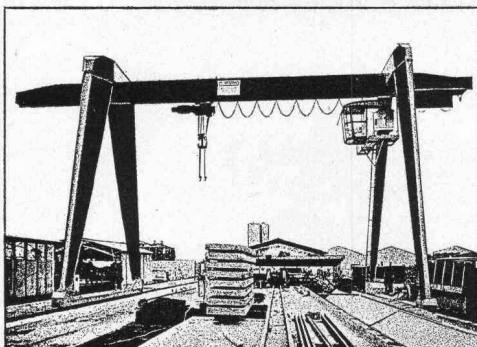

HARTMANN

Der Fachmann im Torbau

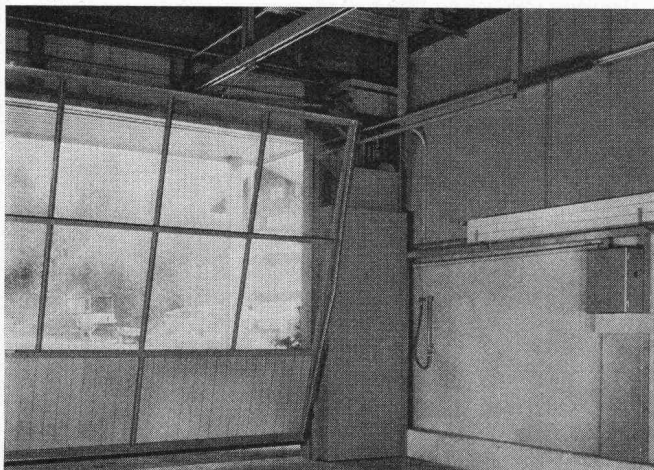

Normtore von HARTMANN — eine Klasse besser

Kipptore Typ OK-F (mit Federzug, ohne Rücklaufschienen), Kipptore Typ OK-G (mit Gegengewichten an Hebelarmen), Kipptore Typ OK-S (mit hängenden Gegengewichten an Hebelarmen)

Spezialtore HARTMANN ein Programm, das keine Wünsche offen lässt

Wir bauen Spezialtore in jeder Ausführung und Grösse: Kipptore mit Seilzug (halb- oder ganzverschwindende Ausführungen), Frontschiebetore, Teleskopschiebetore, Flügeltore, Faltflügeltore, Faltschiebetore, Hubtore, Hubkipptore, Kranclappen, Kranschieber, Tore mit feuerhemmenden und schalldämmenden Füllungen.

Torantriebe und Torsteuerungen

Wir fabrizieren für jeden Tortyp den geeigneten elektromechanischen Antrieb. Unsere Torsteuerungen sind auf die Antriebe abgestimmt.

Profitieren Sie von unserer langjährigen Erfahrung im Torbau. Kommen Sie mit Ihren Torproblemen bereits in der Planungsphase zu uns. Wir lösen sie, Tag für Tag.

HARTMANN bietet integrierte Problemlösungen und Volservice für den gesamten Fassadenbereich.

Fassadenverkleidungen, Fenster, Rolladen, Tore — «aus einer Hand».

HARTMANN + CO AG

Metallbau + Rolladen, 2500 Biel, Tel. 032/420142



Filialen in Basel, Bern, Camorino, Freiburg, Genf, Lausanne, Luzern, Neuenburg, Schönenwerd, Solothurn, Sitten, St. Gallen, Tavannes, Winterthur, Zürich

Wir sind stets in Ihrer Nähe.

Schweizerische Bauzeitung

Verlag und Redaktion

Zürich-Giesshübel, Staffelstrasse 12
Postadresse: CH-8021 Zürich, Postfach 630, Tel. 01 / 36 55 36
Druck: Offset+Buchdruck AG, 8021 Zürich

Redaktoren:

Kurt Meyer, Chefredaktor, Bruno Odermatt, Arch. SIA, Max Künzler, Ing. SIA

Verwaltungsrat

der Verlags-AG der akademischen technischen Vereine
R. Schlaginhausen, Ing. (Präsident); Prof. J.-C. Badoux, Ing.; A. Cogliatti, Ing.; A. Métraux, Ing.; H. Michel, Arch.; G. Ossola, Ing.; A. Rivoire, Arch.; A. Schönholzer, Ing.; F. Schwarz, Arch.; R. Steiger, Ing.; F. Vermeille, Ing.; U. Zürcher, Ing.

Bezugspreise

	3 Monate	6 Monate	12 Monate
Schweiz	35.—	60.—	109.—
Ausland	39.—	66.—	121.—

Preis des Einzelheftes 5 Fr.

Für die Mitglieder der Partnerverbände der Verlags-AG, des Schweiz. Technischen Verbandes sowie für Studierende ermässigte Preiskategorien. Postcheckkonto 80-6110.

Nachdruck von Bild und Text auch auszugsweise nur mit Zustimmung der Redaktion und nur mit genauer Quellenangabe gestattet.

Anzeigenverwaltung

Iva

IVA AG für internationale Werbung, Hauptsitz: 8035 Zürich, Beckenhofstrasse 16, Tel. 01 / 26 97 40, Postcheck 80-32735.

Filiale:

1004 Lausanne, 19, av. Beaulieu, Tel. 021 / 37 72 72

BULLETIN TECHNIQUE DE LA SUISSE ROMANDE

Adresse: Avenue de Cour 27, 1007 Lausanne

Inhaltsverzeichnis von Heft 18, 1976

Ensemble résidentiel, artisanal et commercial «Le Valentin» à Lausanne, par <i>Philippe C. Guyot</i>	293
Sur la terminologie et les bases physico-mécaniques des théories actuelles de la turbulence atmosphérique, par <i>J. Lacaze</i>	296

Inhaltsverzeichnis von Heft 19, 1976

Etude de l'effet des joints de dilatation dans les balcons, par <i>Roger de Chambrier</i>	305
L'additif de structure en génie civil, par <i>Serge Rubitschung</i>	311

klar sehen richtig planen

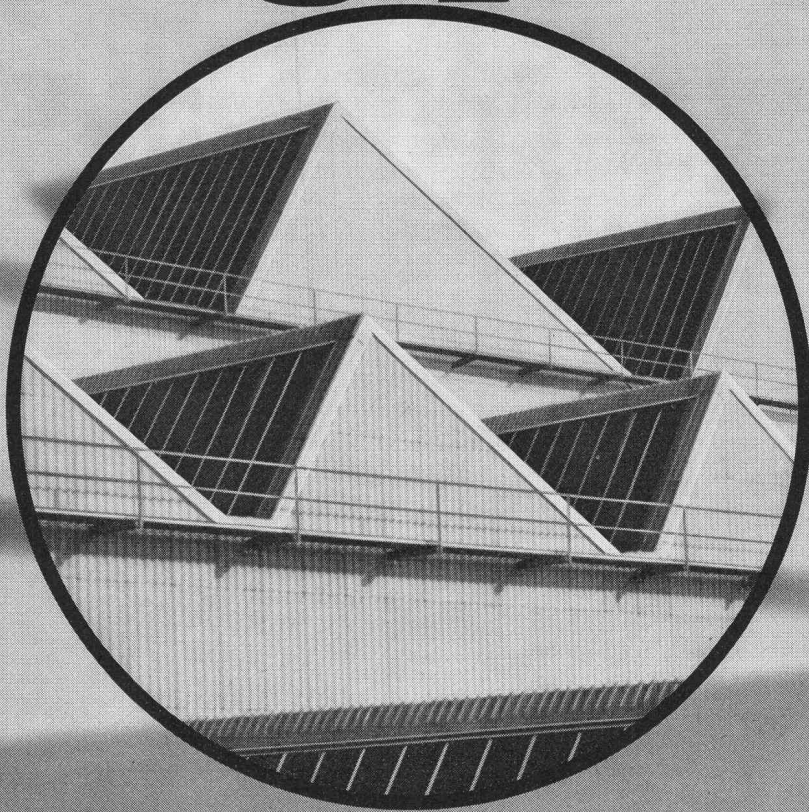

Vor allem im Industrie- und Kommunalbau ist die richtige Planung und Disponierung der Verglasungen eine Voraussetzung für höchste Wirtschaftlichkeit und Arbeitskomfort.

So haben Sie Gewähr für:

- genügend Tageslicht (weniger Strom)
- gute Isolation (geringere Heizkosten)
- ausreichenden Sonnen- und Blendschutz
- gute natürliche Lüftung
- Rauch- und Wärmeabzug im Brandfall

Als führendes Schweizer Unternehmen im Glasbau sind wir Ihr richtiger Partner. Wir beraten Sie gerne. Nehmen Sie darum schon im Projektstadium Kontakt mit uns auf. So sparen Sie Zeit und Geld.

Siegfried Keller AG



ein Unikeller-
Unternehmen

Industriestrasse 45 Telefon 01 833 02 81
8304 Wallisellen

Allmendstrasse 39
3014 Bern
Telefon 031 42 62 62

22, route de la Maladière
1022 Chavannes-Lausanne
Téléphone 021 35 07 12

Keller

Fein, dass all das von Kern ist

Jetzt gibt es nicht mehr nur Reisszeuge von Kern, sondern auch Kern-Tuschefüller Prontograph, Kern-Schrift- und Zeichenschablonen, Kern-Masstäbe und Winkel. Alles Zeichengeräte von der sprichwörtlichen Qualität und Zuverlässigkeit, die der Berufszeichner an den Kern-Reisszeugen seit langem schätzt.

Lassen Sie sich in Ihrem Fachgeschäft das reichhaltige Kern-Sortiment zeigen oder verlangen Sie den neuen Prospekt.

Kern & Co. AG, 5001 Aarau
Werke für Präzisionsmechanik und Optik
Telefon 064/25 1111

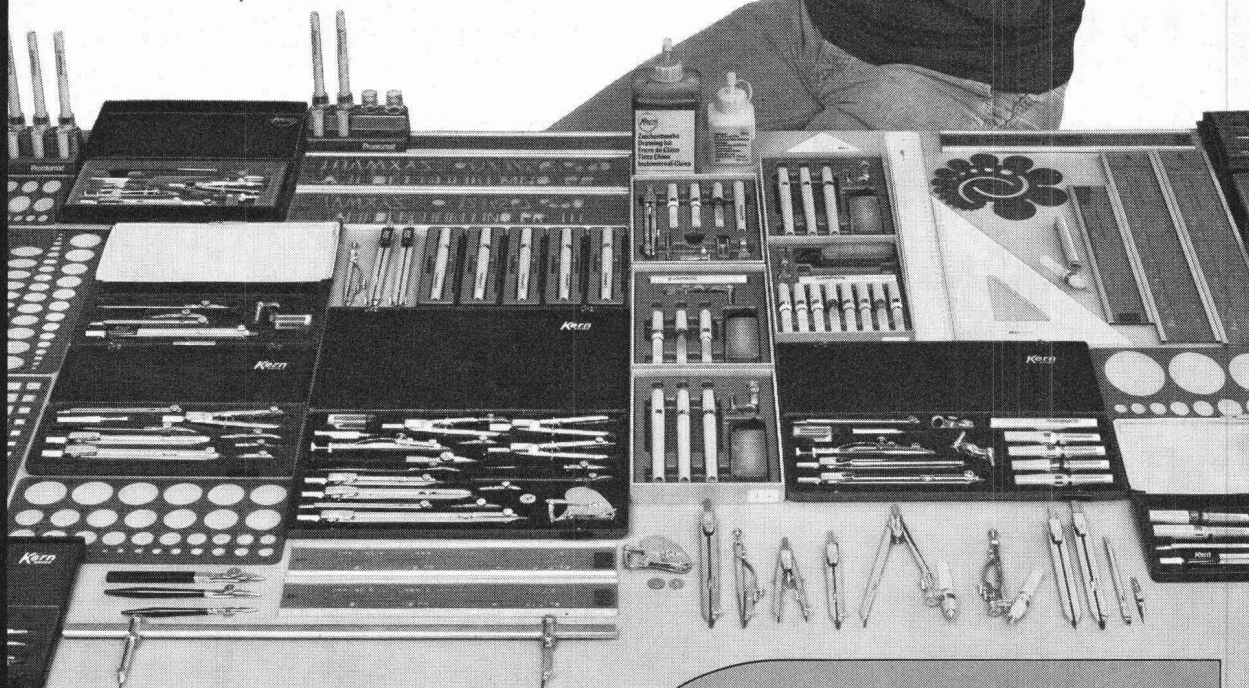

System für rationelles Zeichnen

Bitte senden Sie mir den neuen Prospekt
über das Kern-System für rationelles
Zeichnen

Name _____

Adresse _____

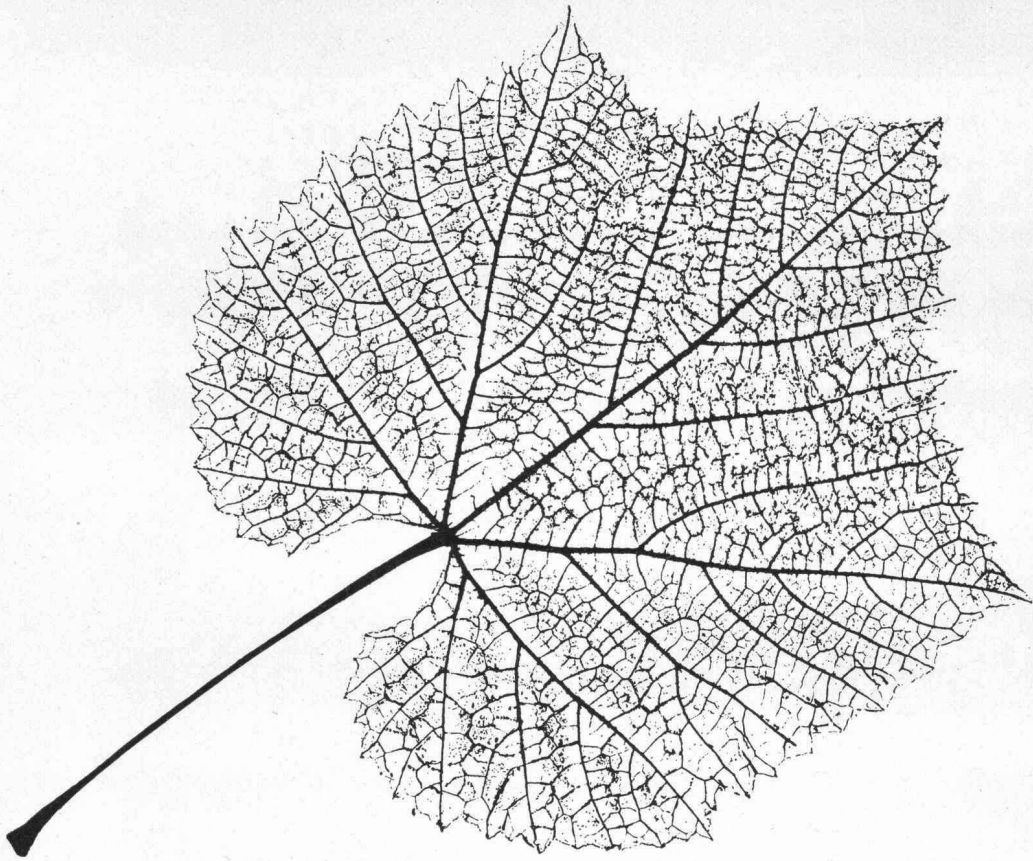

Meisterwerke der Natur

Das Blatt in seinem Aufbau ist ein schönes Beispiel für die Tragwerke der Natur. Leicht und doch widerstandsfähig erträgt es härteste klimatische und mechanische Belastungen; als ob es von begabter Hand meisterlich berechnet und konstruiert wäre.

Ebenso hat auch eine Stahlkonstruktion ihre Aufgabe zu erfüllen. Leicht, elegant und doch widerstandsfähig hält und trägt sie alle die Teile, die heute in Industrie- und Wirtschaft oder in Verwaltung und Lehre an einem Bauwerk zusammengefügt sind.

Stahlbau – zuverlässig, sicher und zweckmässig –

wie er nur nach sorgfältiger und einfallreicher Planung, moderner und rationeller Fabrikation sowie sachgemässer Montage entstehen kann. Dazu gehören Erfahrung und Können. Beides haben wir bei ZM. Dem Kunden entstehen daraus

Gewinn an Zeit, Raum und Geld

Stahl bietet unzählige Anwendungsmöglichkeiten. Er ist solide und anpassungsfähig. Man muss ihn gut kennen, um ihn optimal einzusetzen. Darum verarbeiten wir in unserer Entwicklungsabteilung ständig die neuesten Forschungsergebnisse für die Stahlbaupraxis. Das

ist Dienst am Kunden, ergänzt durch das Know-how unserer Ingenieure.

Dienst am Kunden auch durch erweiterte Leistungen im ZM-Fertigbau. Hier erstellen wir in eigener Regie Dach- und Fassadenverkleidungen mit Entwässerungen, Türen, Toren und Fenstern für Stahltragwerke von Industriebauten, Lager- und Sporthallen, Einkaufszentren und dergleichen mehr.

Wir, Zwahlen & Mayr SA, sind ein Unternehmen, in welchem bewährte Tradition und schöpferische Dynamik Ihre Aufgaben in Stahl lösen. Schnell, anpassungsfähig und wirtschaftlich bauen wir so

Meisterwerke des Stahlbaues

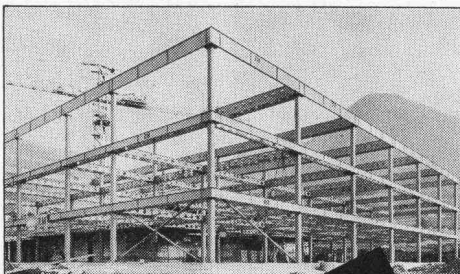

Bau eines Schulgebäudes mit Rohrstützen und AJOUR-Trägern.

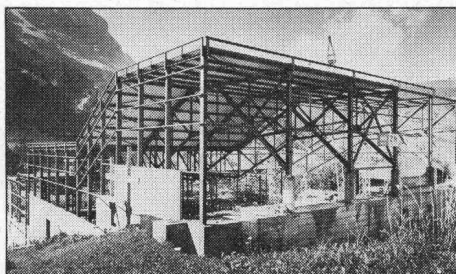

Überdeckung eines Sportzentrums mit Eisbahn und Curling-Piste.

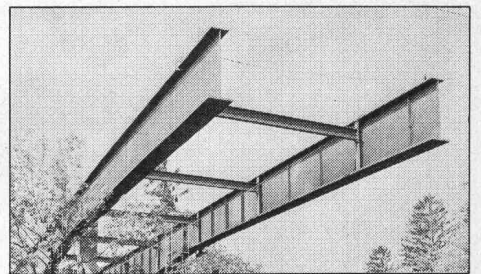

Bau einer Strassenbrücke im Freivorbau über eine Hauptstrecke der SBB.



zwahlen & mayr sa

1860 Aigle/VD, Tel. 025 / 2 19 91

Büro Bern, Aarberggasse 20, Tel. 031 / 22 54 56

Eine Tochtergesellschaft der Gruppe GIOVANOLA FRÈRES SA, Monthey

DER BUND KANN HIER MIT EINEM GUTEN BETRIEBS-KLIMA UND MIT DEM RAPPEN RECHNEN.

Das Bundesverwaltungsgebäude Taubenthalde in Bern. Gebaut mit Steuergeld. Und da Steuergeld nun mal besonderes Geld ist, wurde hier gleich von Anfang an so isoliert, dass auch hinterher die Rechnung mit diesem Bau stimmt.

Isoliert wurde mit Flumroc. Aber nicht nur, weil man beim Bauen wirtschaftlicher planen kann und anschliessend mit bedeutend weniger Heizkosten zu rechnen hat.

Die Planer entschieden sich auch noch aus anderen Gründen für Flumroc. Zum Beispiel, weil Flumroc für das richtige Raumklima sorgt. Und darauf kommt es an. Wichtige Dokumente müssen bei ihrer Lagerung die Zeit schadlos überdauern. Computeranlagen

brauchen immer die gleichbleibende Temperatur. Die Mitarbeiter haben ein besseres Arbeitsklima. Aber die Flumroc-Isolierung sorgt auch dafür, dass sich Feuer so schnell nicht ausbreiten kann. Denn Flumroc ist brand-sicher. Und das ist bei einem Verwaltungsgebäude ein ganz wichtiger Faktor.

Flumroc wird mit jedem Isolierproblem fertig. Dafür stehen genug Beispiele. Sprechen Sie mit uns, wenn Sie eine Lösung brauchen. Wir bieten Ihnen Planungshilfe und stellen Ihnen unser gesamtes Know-how zur Verfügung.



Die bessere Isolierung.

Wir lassen uns gerne von besseren Lösungen überzeugen.
Informieren Sie uns im Detail über Flumroc-Isolierungen. **SBZ**

Name: _____
Strasse: _____
PLZ: _____
Vorname: _____
Ort: _____
Firma: _____
Flumroc AG, 8890 Flum
Tel. 085 3 26 46

Wer macht was?

SBZ-Fachfirmenverzeichnis

Abdichtungen

RENESCO
René Schmid & Co. AG
8112 Otelfingen, Tel. 056 / 74 01 71

Alufenster

Elemetal AG, 3604 Thun
Beatusstr. 6, Tel. 033 / 23 41 44

Alu-Isolier-Fassaden

ALUBAU-Informationsbüro
8048 Zürich, Saumackerstrasse 2
Tel. 01 / 62 98 17

Apparatebau für Haushalt und Gewerbe

Rymann AG, 5502 Hunzenschwil
Tel. 064 / 47 22 63

Architekturmodelle

Max Knecht, Tödistrasse 22
5430 Wettingen, Tel. 056 / 26 09 31
H. Schalk, 8050 Zürich
Thurgauerstr. 70, Tel. 01 / 51 64 11
Zaborowsky, 8001 Zürich
Neumarkt 10, Tel. 01 / 34 22 16

Badezimmereinrichtungen

Trutmann Elementmöbel AG
Ausstellung und Laden:
Gertrudstr. 22, 8036 Zürich
Tel. 01 / 23 02 11

Beleuchtungskörper

Technische und techn. dekorative
Beleuchtungskörper,
Not- und Spezialleuchten
Gass Leuchten AG
Wehntalerstr. 28, 8057 Zürich
Tel. 01 / 60 47 27

Betonbohren, -fräsen, -pressen, -brennen, hydr. sprengen, sägen

bft Betonfräs-Technik AG
Lohwiesstrasse 24
8123 Ebmatingen, 01 / 971 971

Bodenuntersuchungen

Geotechnisches Büro Dr. U. Schär
Grundbauberatung, Erdbaulabor
Bergstrasse 125, 8032 Zürich
Tel. 01 / 34 36 88 / 01 / 34 94 42

Drahtseile

Fatzer AG, 8590 Romanshorn
Tel. 071 / 63 12 32
Kabelwerke Brugg AG
5200 Brugg, Tel. 056 / 41 11 51
Schweiz. Seil-Industrie AG
8201 Schaffhausen
Tel. 053 / 5 42 41, Telex 76498
Bahn-, Bau- und Industriedrahtseile

Elektronische Daten- verarbeitung

Arithma AG, 8005 Zürich
Tel. 01 / 44 55 60
Grosscomputer-Rechenzentrum

Digital AG, 8050 Zürich
Baumackerstr. 24, Tel. 01 / 46 77 60

FIDES
Rechenzentrum, Bleicherweg 33
8002 Zürich, Tel. 01 / 25 78 40

Entwässerungsrinnen

Polyesterbeton-Rinnen
(«Güller-drain»)
Güller & Co., 8116 Würenlos
Tel. 056 / 74 15 88

Faltwände

Rosconi AG, 5610 Wohlen
Tel. 057 / 6 49 00 / 6 77 15

Farbspritzkabinen

Fröhlich Spritzkabinen-
und Apparatebau, 5524 Niederwil
Tel. 057 / 6 57 57 / 58

Fassadenplanung

Metallbau-Planung J. F. Meyer
6004 Luzern, Mariahilfstrasse 3
Tel. 041 / 23 21 67

Fensterfabrik

A. Neururer-Wismer
8048 Zürich, Tel. 01 / 52 63 45
Umbau — Neubau — Altbau

Garderobeneinrichtungen

Rosconi AG, 5610 Wohlen
Tel. 057 / 6 49 00 / 6 77 15

Hallen

Bürli AG, Hallenbau-Technik
8052 Zürich, Tel. 01 / 51 56 20

Holzbeizarbeiten

Amstutz & Sahli AG, 8032 Zürich
Hofackerstr. 11 A, Tel. 01 / 53 50 40

Holzschutzmittel

Dr. R. Maag AG, 8157 Dielsdorf
Tel. 01 / 53 12 55
Color xex, Xerotin, Xylosan

Industrietore

Hartmann & Co. AG, 2500 Biel
Tel. 032 / 42 01 42

Injektionen

RENESCO René Schmid & Co. AG
8112 Otelfingen, Tel. 056 / 74 01 71

Kanalreinigung

W. H. Widmer, 8803 Rüslikon
7-Tag-und-Nacht-Pikett
Tel. 01 / 724 21 50

Kipptore

Güller & Co., 8116 Würenlos
autom. Torantriebe
Tel. 056 / 74 15 88

Korrosionsschutz-Farben für Schifffahrt und Industrie

Hempel SA, 1005 Lausanne
Postfach 2968, Tel. 021 / 20 22 42

Kunststoffbeschichtungen

H. Manser, 3302 Moosseedorf
Büelweg 8, Tel. 031 / 85 32 06

Lärmbekämpfung

Hartmann & Co. AG, 2500 Biel
Tel. 032 / 42 01 42

Technische Akustik / Engineering
Schneider & Co. AG
8401 Winterthur, Zeughausstr. 70
Tel. 052 / 89 21 21

Mauerentfeuchtungen

RENESCO
René Schmid & Co. AG
8112 Otelfingen, Tel. 056 / 74 01 71

Mess- und Kontrollgeräte

BEVAC, 1033 Cheseaux VD
(Bewehrte Erde)
Tel. 021 / 91 10 86

Metallbau

Hartmann & Co. AG, 2500 Biel
Tel. 032 / 42 01 42

Ernst Schweizer AG, 8047 Zürich
Tel. 01 / 52 69 10
Werk: 8908 Hedingen, 01 / 99 60 22
Metallfassaden, Metallfenster,
Metalltüren, Schutzraumbauteile,
normierte Bauteile

Metall-Normtüren

Brander AG, 8162 Steinmaur
Tel. 01 / 853 06 22
Güller & Co., 8116 Würenlos
Tel. 056 / 74 15 88
Neu: Steckzargen

Metallschutzfarbe

Galvazinc — Jallut — Antikorrosion
1030 Bussigny, Tel. 021 / 89 15 15

Dilack AG, 6006 Luzern
Tel. 041 / 23 20 41

Nachhall- und akustische Messungen

Beratungen und Expertisen
Dr. W. A. Günther, Seestr. 49—51
8702 Zollikon, Tel. 01 / 65 54 60

Oeltankwannen- und Behälterbeschichtungen

RENESCO
René Schmid & Co. AG
8112 Otelfingen, Tel. 056 / 74 01 71

Oelseparatoren und Dieselöl-Reinigungs- anlagen

Separation & Recovery Systems S
1005 Lausanne, 19, av. Villamont
Tel. 021 / 20 22 42

Profilbleche

Elemetal AG, 3604 Thun
Beatusstr. 6, Tel. 033 / 23 41 44

Notz & Co. AG, Postfach, 2501 Biel
Tel. 032 / 25 11 25, Telex 34107

Pumpen

Sommer. Schenk AG, Pumpenbau
5213 Villnachern, Tel. 056 / 43 13 65

Regale

Hupfer-Regale, 8040 Zürich
Badenerstr. 330/334, 01 / 44 66 25

Rolladen

Hartmann & Co. AG, 2500 Biel
Tel. 032 / 42 01 42

Schalungen

Cotub AG, 8954 Geroldswil
Tel. 01 / 748 27 34 / 35
Hochleistungsschalung TOP-Cotu

Schiebe- und mobile Wände

Bator AG, 3360 Herzogenbuchsee
Tel. 063 / 5 28 42
Schiebe- und mobile Wände
in schallhemmender Ausführung
30—45 db F 90
Rosconi AG, 5610 Wohlen
Tel. 057 / 6 49 00 / 6 77 15

Storenstoffe

H. Engler & Co. AG
5430 Wettingen, Dorfstrasse 37
Tel. 056 / 26 06 24, Telex 54970 ch

Tore

Bator AG, 3360 Herzogenbuchsee
Tel. 063 / 5 28 42
Falt-, Schiebefalt-, Schiebetore,
Automaten-Steuerungen

Vielse für Tiefbau

Isliker & Co. AG, 8050 Zürich
Ringstr. 72, Tel. 01 / 48 31 60

SODOCA AG — Büro Schweiz:
c/o Mühlebach-Papier AG
Postfach, 5200 Brugg
Tel. 056 / 94 01 01

Wasserdichte Türen

Tuchschild AG, 8500 Frauenfeld
Tel. 054 / 7 24 71

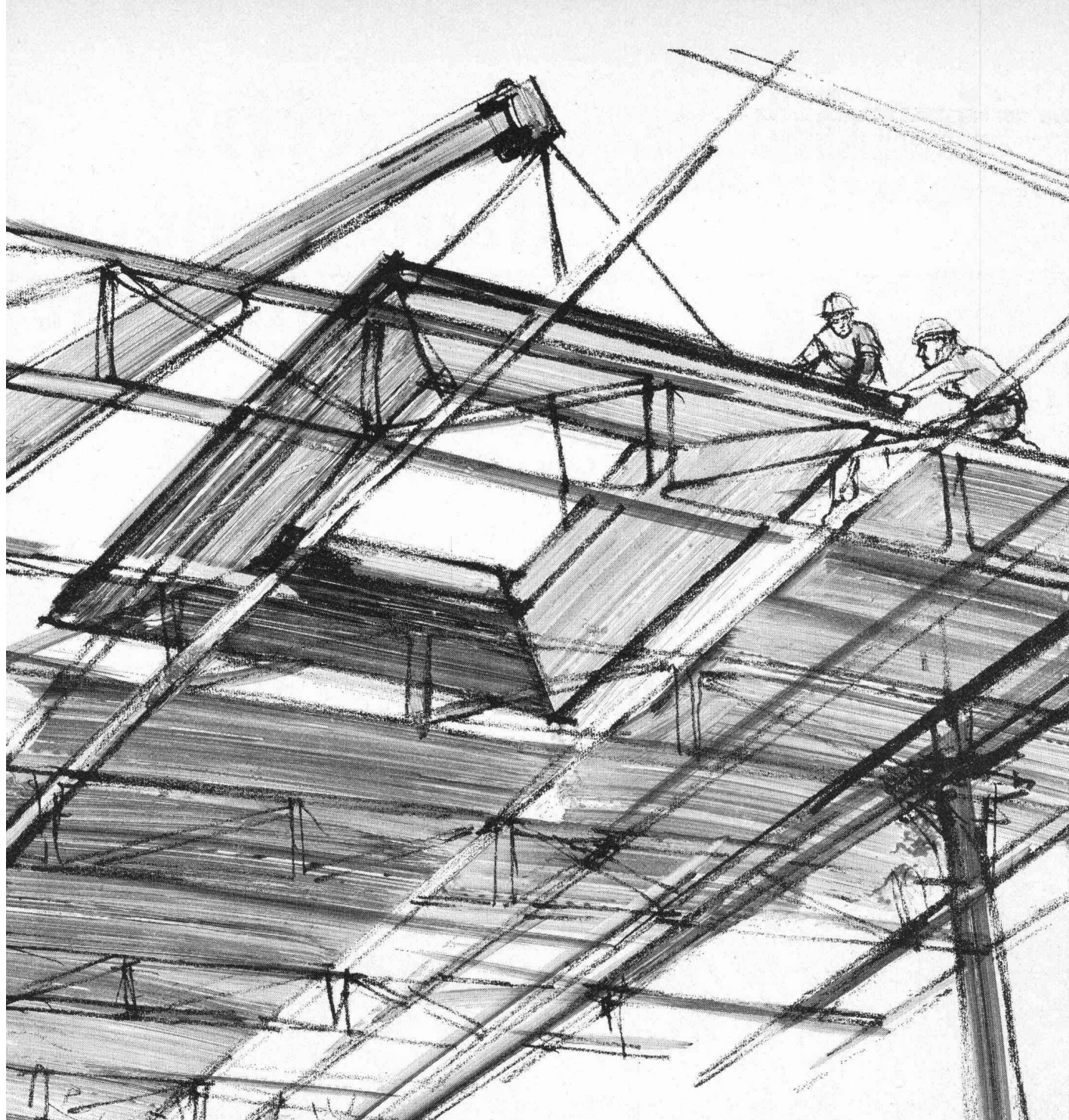

Durisol- Dachplatten

- tragend
- schallschluckend
- feuerbeständig

Eine Dachplatte, die keine zusätzlichen Aufwendungen erfordert.

Durisol

Durisol Villmergen AG
8953 Dietikon Tel. 01/740 69 81



isolit

«ff»

Rauchkamine feuerfest

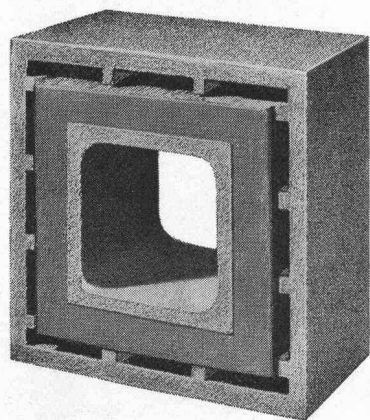

NEU

Querschnitte

20/20

25/25

30/30

35/35

40/40

50/50

ab Kaminfuss
bis min. 2 m
über Rauchrohr-
Einmündung,
und Fortsetzung
mit unserem bewährten
ISOLIT-Normaltyp
bis zum Kaminende.
(Alleinfabrikant)

Kamin-Werk Allschwil, 4123 Allschwil 1

Tel. 061/63 05 52

SCHICHTEX
ISOLIERBAUSTOFFE
bieten Schutz gegen

Kälte
Wärme
Lärm

Umfassendes
Programm gegen
akustische und thermische
Einflüsse.



Bau + Industribedarf AG

4104 Oberwil-Basel Tel. 061 478176

Hohe Ströme wirtschaftlich transportieren mit

LD-Schienensystemen

KLÖCKNER MOELLER

Kurz- Information

Kabel haben Grenzen

Mit steigendem Energiebedarf wird die Stromzuführung über Kabel immer schwieriger. Mehrere Kabel müssen parallelgeschaltet werden. Der Aufwand an Material und Arbeit ist erheblich. Nachträgliche Änderungen oder Erweiterungen bringen zusätzliche Probleme.

LD-Schienensysteme sind wirtschaftlicher

Hochstrom-Schienenverteiler mit veränderbaren Abgängen sind nicht nur bis zu 50% billiger, sie bringen auch wesentliche technische Vorteile. Das Netz wird übersichtlicher und betriebssicherer. Die Energie kann an beliebigen Stellen eingespeist und abgenommen werden. LD-Schienensysteme gibt es für die Nennstromstärken von 1000, 1250, 1600 und 2000A. Sie können jederzeit ergänzt, geändert oder an anderer Stelle wiederverwendet werden. Der Montageaufwand ist vorzusehen und kann exakt kalkuliert werden.

Bauart

Die LD-Schienen bestehen aus einer Aluminiumlegierung mit hoher Festigkeit. Eine hochwärmebeständige Isolationsschicht ermöglicht kleine Leiterabstände und damit niedrige induktive Verluste. Der extrem dicke galvanische Zinnüberzug sichert einwandfreie Kontakte. Die Schienenverbindung überträgt den Strom direkt von Schiene zu Schiene, Klemmteile sind am Stromfluß nicht beteiligt. Die Klemmstellen benötigen wenig Platz und entsprechen in den Außenmaßen den Abmessungen des Schienenkanals.

Das fest gespannte Schienenpaket liegt beweglich im Schienenkanal, ein zusätzlicher Baustein mit Dehnungsbändern ist nur noch nach 25 m gerader Länge nötig.

Der einbrennlackierte Stahlblech-Schienenkasten bietet einen sicheren mechanischen Schutz. Er ist an den isolierten Leiterstrecken perforiert. Die gute Wärmeabgabe ermöglicht eine hohe Ausnutzung des Leitermaterials. Die Schutzart ist IP 20.

Zeitsparende Montage durch Bausteinsystem und Klemmtechnik

LD-Hochstromleitungen werden aus fertig vormontierten Schienenbausteinen zusammengesetzt. An den Stoßstellen werden die Haken eines Schienenendes in den Bolzen des vorhergehenden Schienenkastens eingehängt. Zur gesamten Verbindung eines Schienenstoßes braucht nur die komplett vormontierte Einbolzenklemme mit dem mitgelieferten Drehmomentenschlüssel angezogen werden. Tellerfedern garantieren einen gleichmäßigen Kontaktdruck und machen das System brummfrei.

Anwendungsbeispiele

1. Als Hauptenergiestrang zur Versorgung von Großverbrauchern (Ofentraßen, Schweißstraßen, Gavanikanlagen, Metallvergütungsanlagen usw.)
2. Zur Verbindung zwischen Transformatoren und ID-Verteilern hoher Stromstärken.
3. Zur Versorgung mehrerer (BD-) Schienenverteilerstränge in größeren Hallen.
4. Als Hauptleitungen (Steigleitungen) in Hochhäusern.

Unsere Industrieschaltgeräte sind SEV-geprüft.

Wir senden Ihnen gerne ausführliche Unterlagen über LD-Hochstromleitungen.

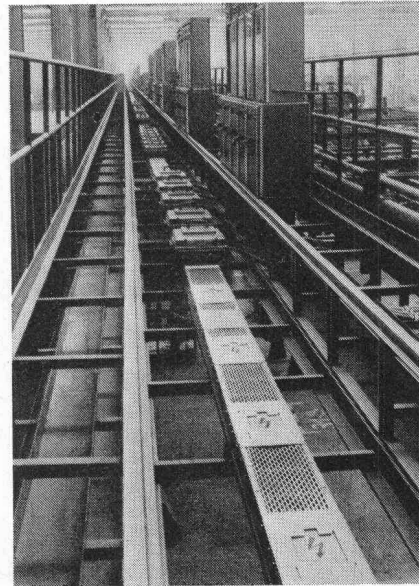

LD-Schienenverteiler für Schweißnetz in einer Automobilfabrik. Gesamtlänge 240 m.

Zeitsparende und sichere Montage durch Einbolzenklemme

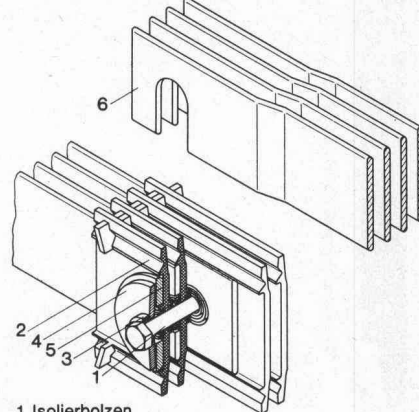

- 1 Isolierbolzen
- 2 Isolierplatte
- 3 Distanzscheibe
- 4 Tellerfeder
- 5 Druckplatte
- 6 gekrüpfes Schienenende



KLÖCKNER-MOELLER AG

Hauptverwaltung:
8307 Effretikon, Vogelsangstrasse 13, Tel. (052) 32 24 21

Technische Aussenbüros:

3000 Bern, Cäcilienstrasse 21
8603 Schwerzenbach, Zielackerstrasse 1
1000 Lausanne, 28, chemin du Martinet
9202 Gossau SG, Andwilerstrasse

Tel. (031) 45 34 15
Tel. (01) 825 18 11
Tel. (021) 25 37 96
Tel. (071) 85 27 95

Fels- und Schalungsanker

AREFIX

① Schalungsanker für einhäuptige Schalungen

Verankerung von einhäuptigen Schalungen in Beton und Fels mit Schalungsankern AREFIX und Schalungsklemmen ARETOR.

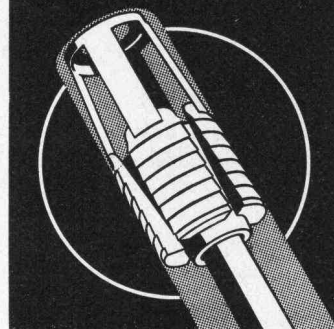
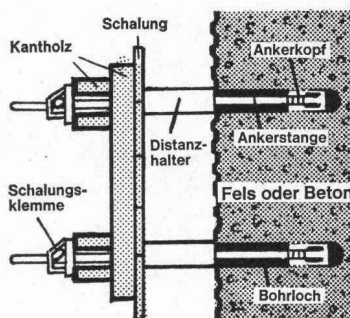

② Verankerung von Beton-Elementen

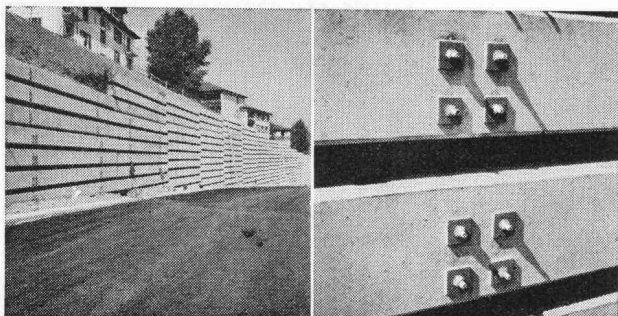

Verankerung von Beton-Elementen in Bohrpfehlen mit Felsanker AREFIX.



Rigling Baumaschinen AG, 8050 Zürich
Leutschenbachstr. 44, Tel. 01 / 50 15 30

Auch wenn's um 100 Ecken geht – RHEINZINK geht mit



Zuschneiden, verformen, löten, anpassen – auch wenn's um 100 Ecken geht, RHEINZINK geht mit. Alles Klobige ist diesem Werkstoff fremd. Hier versprödet nichts, hier rostet nichts. Hier bleibt alles dicht. Einen äußerlichen Farbanstrich können Sie sich sparen. Er behindert nur die Bildung der natürlichen blaugrauen Patina. Qualität und Wirtschaftlichkeit ergänzen sich vortrefflich.

Die Sparsamen setzen auf RHEINZINK – vom führenden Herstellerwerk.

Montagefertige Bauteile aus RHEINZINK u. a.:
Rinnenlängen bis 6 m, Rohre in Stockwerkslängen,
genormtes Zubehör, Dehnungsausgleicher, Dachrand-
einfassungen, Mauerabdeckungen.

Umbau und Erweiterung der
DJH-Jugendherberge in Bad Münstereifel.
Architekt: Franz-Josef Norget



Vertrieb über die schweizerischen Eisenhändler

Importeur: Schubarth & Co 4002 Basel Tel. 061/427720

LT. Der Gross-

Er macht sich gross, wo es um Ladevolumen und Nutzlast geht: Für 1,25 bis 1,9 Tonnen.

Bevor Sie starten, ist der LT von VW ein Raumfahrzeug: 7,85 m³ laden zum Einladen ein. Durch die grosse Schiebetür auf der rechten Seite. Oder durch die breiten Flügeltüren hinten. Auf eine ebene Ladefläche von hinten bis vorn. Über eine ideale Ladehöhe von nur 65 cm. Für 1,25 bis 1,9 Tonnen Nutzlast. Als Kastenwagen. Als Pritschenwagen. Oder als Chassis/Kabine für Spezialaufbauten.

Vom Start weg merken Sie schnell, dass seine grosse Tragfähigkeit nicht zu Lasten kleiner technischer Leckerbissen geht.



Zum Beispiel reguliert ein lastabhängiger Bremskraftregler die Bremskraftverteilung je nach Nutzlast.

Zum Beispiel garantieren ein Stabilisator vorn und ein Panhardstab hinten optimale Radführung und geringe Seitenneigung in den Kurven. Zum Beispiel ist seine Sicherheitstechnik mit vorgebauten Deformationselementen bei vielen anderen seiner Klasse noch lange nicht selbstverständlich.

Fahren Sie mit dem guten Beispiel voran.

Transporter von VW.

Er macht sich klein, wo es um Betriebskosten geht: VW Wirtschaftlichkeit. Führerschein Kat. A. PW-Fahrkomfort.

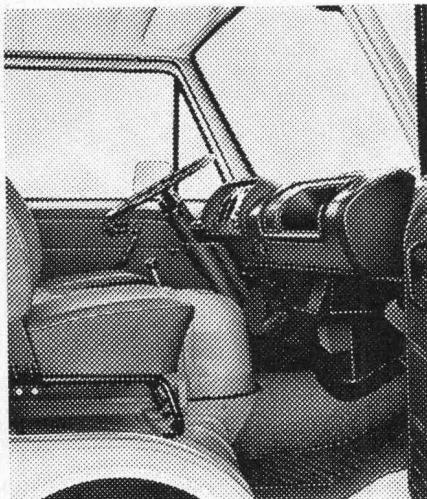

Der LT ist so gebaut, wie Nutzfahrzeuge heutzutage gebaut werden sollten: mit dem bestmöglichen Verhältnis von Aufwand und Nutzen.

So bringt sein Benzinmotor viel Kraft für wenig Saft.

So genügt es, den LT nur alle 15000 km zur VW-Wartung zu bringen. Und nur alle 7500 km zum VW-Service. So genügt auch der Führerausweis Kat. A.

So lässt sich der LT auf normalen PW-Parkplätzen abstellen. Und so ist bei ihm PW-Fahrkomfort eigentlich schon selbstverständlich: Mit bequemem, vielfach verstellbarem Fahrersitz, blendfreien Armaturen, gut erreichbaren Instrumenten. Und einem Heiz- und Belüftungssystem.

Fahren und sparen Sie mit dem guten Beispiel voran.

Mit der grosszügigen Garantie: 1 Jahr / 50000 km. Und dem dichtesten Service-Netz der Schweiz.

Alle Modelle serienmässig mit Kopfstützen und Automatic-Sicherheitsgurten.

Informations-Coupon.

Schicken Sie mir bitte nähere Informationen über den LT von VW. (Gewünschtes ankreuzen.) Broschüre. Leasing-Beratung:

Name: _____

Firma: _____

PLZ/Ort: _____

Ausschneiden und einsenden an: AMAG, Generalvertretung, 5116 Schinznach-Bad.

Leasing für Firmen und Gewerbe.
Auskunft Tel. 056 43 01 01.

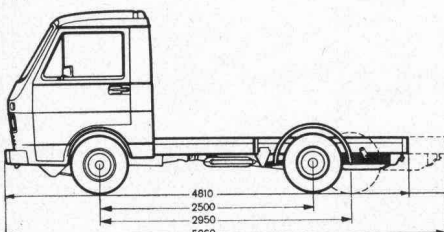

Chassis / Kabine.

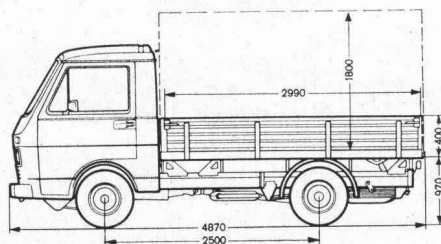

Pritschenwagen.

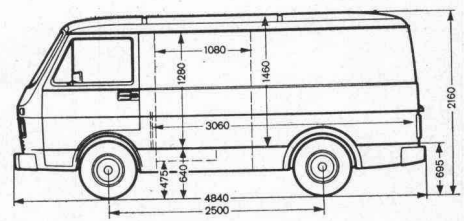

Kastenwagen.

Wir teilen die Verantwortung:

Dätwyler stellt die Heiz-Systeme **confotherm**® her, Elektro-Winkler baut sie ein.

Eine grosse Verantwortung wie das Beheizen von Strassen, Brücken, Pisten, Rampen trägt man leichter zu zweit. Denn beim Elektro-Heizsystem confotherm geht es nicht nur um Komfort, sondern oft um Menschenleben. Dätwyler in Altdorf übernimmt die Verantwortung für alle Einbauelemente. Für Wärmekabel, die Jahrzehnte überdauern müssen, und für Steuerungen, die nie versagen dürfen. Elektro-Winkler als Franchisenehmer trägt die Verantwortung für eine energie- und kostensparende Planung, eine fachgerechte Verlegung und für periodische Kontrollen.

Wo ein Ausfall wahrhaft katastrophale Folgen haben kann, ist die Zusammenarbeit eines Unternehmens mit langer Erfahrung im Kabelbau und eines andern mit ebenso grosser Erfahrung im Planen und Instal-

lieren elektrischer Anlagen die beste Garantie.

Besprechen Sie mit den Männern von Elektro-Winkler Ihr Projekt. So werden sie es anpacken:



Übrigens:
Wussten Sie, dass wir auch Spezialisten für confotherm-Raumheizungen sind?



Elektro-Winkler & Cie AG

Glattbrugg, Telefon 01-810 40 40 · Zürich, Telefon 01-27 04 30
Bremgarten AG, Telefon 057-5 50 60 · Kloten, Telefon 01-814 35 35

Dr. Juchli