

Objektyp: **Advertising**

Zeitschrift: **Schweizerische Bauzeitung**

Band (Jahr): **94 (1976)**

Heft 14: **Flachdachprobleme**

PDF erstellt am: **22.09.2024**

Nutzungsbedingungen

Die ETH-Bibliothek ist Anbieterin der digitalisierten Zeitschriften. Sie besitzt keine Urheberrechte an den Inhalten der Zeitschriften. Die Rechte liegen in der Regel bei den Herausgebern. Die auf der Plattform e-periodica veröffentlichten Dokumente stehen für nicht-kommerzielle Zwecke in Lehre und Forschung sowie für die private Nutzung frei zur Verfügung. Einzelne Dateien oder Ausdrucke aus diesem Angebot können zusammen mit diesen Nutzungsbedingungen und den korrekten Herkunftsbezeichnungen weitergegeben werden. Das Veröffentlichen von Bildern in Print- und Online-Publikationen ist nur mit vorheriger Genehmigung der Rechteinhaber erlaubt. Die systematische Speicherung von Teilen des elektronischen Angebots auf anderen Servern bedarf ebenfalls des schriftlichen Einverständnisses der Rechteinhaber.

Haftungsausschluss

Alle Angaben erfolgen ohne Gewähr für Vollständigkeit oder Richtigkeit. Es wird keine Haftung übernommen für Schäden durch die Verwendung von Informationen aus diesem Online-Angebot oder durch das Fehlen von Informationen. Dies gilt auch für Inhalte Dritter, die über dieses Angebot zugänglich sind.

Der PROMADUR- Einspitz, der Dichte,

die neue PVC-Anschlussmuffe aus dem PROMADUR-Programm, dem führenden Kanalrohr aus Hart-PVC, übrigens von der IKP* geprüft und empfohlen.



Die PVC-Anschlussmuffe, um eine Kanalleitung aus Hart-PVC fachgerecht und dicht mit der Hauptleitung aus Schleuderbeton zu verbinden.

Der PROMADUR-Einspitz PA-I 1448 ist:

- **dicht**
- **unempfindlich gegen Temperaturwechsel**
- **unabhängig von einem zusätzlichen Übergangsstück**
- **von der IKP* empfohlen (Attest Nr. 347/1)**
- **zum Patent angemeldet**

Der PROMADUR-Einspitz, die folgerichtige Ergänzung eines kompletten, von der IKP* geprüften Kanalrohrprogrammes.

*) Interkommunale Zulassungsprüfstelle

promastic ag

8116 Würenlos · Telefon 056 74 20 22

Verlangen Sie unsere neue
Dokumentation!

Name: _____

Adresse: _____

promastic ag 8116 Würenlos

eB

Schweizerische Bauzeitung

Verlags-AG der akademischen technischen Vereine. Offizielles Organ des SIA, Schweizerischer Ingenieur- und Architekten-Verein, der GEP, Gesellschaft Ehemaliger Studierender der ETH Zürich, der ASIC, Schweizerische Vereinigung Beratender Ingenieure.

94. Jahrgang Heft 14

1. April 1976

Flachdachprobleme

Inhalt

| | |
|---|------|
| Zum Thema dieses Heftes. Von <i>B. Odermatt</i> | 163 |
| Die Empfehlung SIA 271, die Normen SIA 280 und SNV 556001 bis 556029. Von <i>A. Peduzzi</i> | 163* |
| Schäden bei Flachdächern. Von <i>H. Zeier</i> | 166 |
| Typische Schadenfälle. Von <i>H. Preisig</i> | 167* |
| Das Flachdach aus der Sicht der Gebäudeversicherungen. Von <i>H. Schoenenberger</i> | 173* |
| Das Flachdach aus der Sicht der Haftpflichtversicherungen. Von <i>E. Fuchs</i> und <i>F. von Allmen</i> | 174 |
| Stand und Verlauf der Bauarbeiten am Gotthard (I). Von <i>K. Meyer</i> | 175* |

Umschau

| | |
|--|-----|
| Neue Luftverkehrsverbindung Schweiz—Algerien | 176 |
|--|-----|

Wettbewerbe

| | |
|---|-----|
| Schulzentrum Lützelflüh BE. Kirchliches Zentrum Rüfenacht-Sperlisacker. Erweiterung der Schulanlage Watt, Werkschule Effretikon | 176 |
|---|-----|

Grüne Seiten vorn

| | |
|--|-------|
| Laufende Wettbewerbe. Wettbewerbsausstellungen | G 49 |
| Aus Technik und Wirtschaft | G 50* |

Grüne Seiten hinten

| | |
|---|------|
| Ankündigungen: Studientagung 1976 der SIA-Fachgruppe für Brückenbau und Hochbau (FBH). Automechanik 1976. Optimierungsprobleme, Fortbildungskurs. Schweiz. Vereinigung für Gesundheitstechnik, Veranstaltungen 1976. Zwei Jahre Rezession — eine Zwischenbilanz für die Bauwirtschaft. Medex 76, medizinische Elektronik und Bioengineering. International Seminar on Concrete Spraying | G 51 |
| Kurzmitteilungen. Stellenvermittlung SIA/GEP. European Space Agency, Stellenausschreibungen. Öffentliche Vorträge | G 52 |

Vorschau auf das nächste Heft

Flachdachprobleme; neue SIA-Publikationen, 2. Teil

Vollkomfort

Blind-
-schutz
beliebig
regulierbar

Sonnen
-schutz
variabler
Schutz
vor direkter
Sonnenstrahlung

stufenlos
bis zur
Verdunklung
Licht-
regulie-
-rung

Raumentlüftung
mit lüftbarer
Kuppel oder
Ventilator
Lüftung
Lüftung

Die perfekte **WEMA-VK***
-LICHTKUPPEL bringt
als erste **die** Lösung für
alle oberbelichteten Räume

*mit **Vollkomfort** durch integrierte Sonnenschutz- und Verdunklungslamellen, stufenlos durch Druckschalter regulierbar

– besonders preisgünstig
– auch in bestehende Lichtkuppeln einbaubar

Verlangen Sie Dokumentation oder Demonstrationswagen

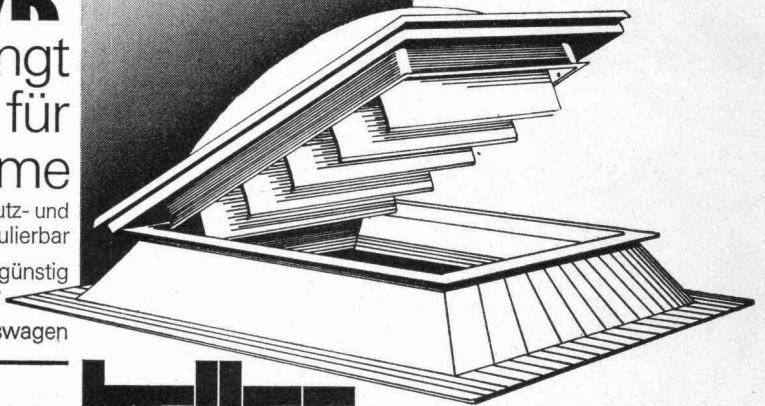

Siegfried Keller AG

Industriestrasse 45 8304 Wallisellen
Telefon 01 8330281

Zweiggesellschaften
in Bern und Lausanne

keller

ein Unikeller
Unternehmen

**Mit Hebel-Bausteinen
bauen Sie erstens
wirtschaftlich
und zweitens gesund!**



Coupon

Senden Sie mir Informationen
über Hebel Plansteine

Coupon senden an
Kettner AG, 6025 Neudorf

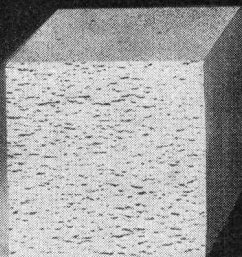

Das zeigt sich zweitens später (solange Sie im Hause wohnen) und erstens sofort (sobald Sie mit dem Bauen beginnen).

Hebel-Plansteine sind aus Gasbeton. Das bedeutet: sie haben eine «eingebaute» Klimaanlage, weil sie durch unzählige winzige Luftporen atmen. Dennoch halten sie im Sommer die Hitze und im Winter die Kälte wirksam ab. So dass Sie Heizkosten sparen können, und zwar ungewöhnlich viel.

Aber sparen können Sie schon beim Bauen. Nämlich Zeit: weil es schnell geht. Und Bauleute: weil Hebel-Gasbeton einfach zu bearbeiten ist. Ausserdem ist er masshaltig, stabil und massiv.

Wenn Sie jetzt etwas länger überlegen, welchen Baustein Sie einsetzen wollen, werden Sie es bei Ihrem nächsten Bauvorhaben sofort wissen: Hebel-Plansteine! Verlangen Sie unsere detaillierten Informationen, vergleichen Sie – und entscheiden Sie dann!

Hebel Plansteine
Kettner AG
6025 Neudorf
Telex 78477
Tel. 045 51 21 41

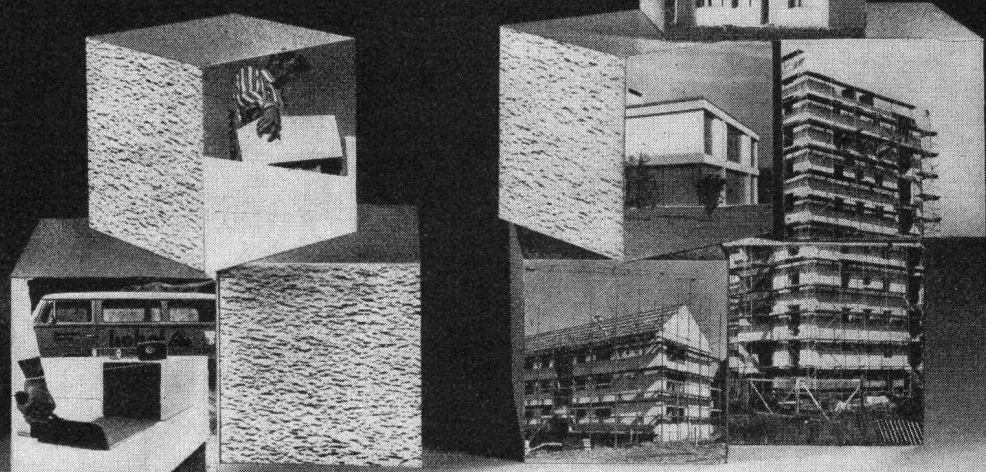

FÜR GLAS ZU



GRÜNINGER

Olten und Dietikon

Schweizerische Bauzeitung

Verlag und Redaktion

Zürich-Giesshübel, Staffelstrasse 12

Postadresse: CH-8021 Zürich, Postfach 630, Tel. 01 / 36 55 36

Redaktoren:

Kurt Meyer, Chefredaktor, Bruno Odermatt, Arch. SIA, Max Künzler, Ing. SIA

Verwaltungsrat

der Verlags-AG der akademischen technischen Vereine
R. Schlaginhaufen, Ing. (Präsident); Prof. J.-C. Badoux, Ing.;
A. Cogliatti, Ing.; A. Métraux, Ing.; H. Michel, Arch.; G. Os-
sola, Ing.; A. Rivoire, Arch.; A. Schönholzer, Ing.; F. Schwarz,
Arch.; R. Steiger, Ing.; F. Vermeille, Ing.; U. Zürcher, Ing.

Bezugspreise

| | 3 Monate | 6 Monate | 12 Monate |
|---------|----------|----------|-----------|
| Schweiz | 35.— | 60.— | 109.— |
| Ausland | 39.— | 66.— | 121.— |

Preis des Einzelheftes 5 Fr.

Für die Mitglieder der Partnerverbände der Verlags-AG, des
Schweiz. Technischen Verbandes sowie für Studierende er-
mässigte Preiskategorien. Postcheckkonto 80-6110.

Nachdruck von Bild und Text auch auszugsweise nur mit Zu-
stimmung der Redaktion und nur mit genauer Quellenangabe
gestattet

Anzeigenverwaltung

iva

IVA AG für internationale Werbung. Hauptsitz: 8035 Zürich,
Beckenhofstrasse 16, Tel. 01 / 26 97 40, Postcheck 80-32735.

Filiale:

1004 Lausanne, 19, av. Beaulieu, Tel. 021 / 37 72 72

Neuerscheinungen in unserem Verlag

- Bauschäden-Sammlung. Sachverhalt - Ursachen - Sanie-
rung. Herausgegeben von Prof. Dipl.-Ing. Günter Zimmer-
mann. (168 S., A5 quer, 160 Abb. Kunststoffeinband. Stutt-
gart, 1974, Forum-Verlag) 38.30
- Baustoff Beton, ein Handbuch für die Baupraxis. Von Dr.
U. Trüb (220 S. in Leinen gebunden) 18.—
- Ein Bewertungssystem der Bruchsicherheit. Von T. Varga
(71 Abb.) 17.50
- Berechnungstabellen für unterzugslose Decken (Piltdecken,
Flachdecken). Von D. Pfaffinger und Prof. Dr. B. Thürl-
mann (331 S., Format A4, wovon 40 S. Text in deutscher
und englischer Sprache mit 15 Abb. und 291 S. Tabellen
samt Schemaplänen, in Leinen gebunden) 65.—

Zuzüglich Porto und Verpackung.

Wer macht was?

SBZ-Fachfirmenverzeichnis

Abdichtungen

RENESCO
René Schmid & Co. AG
8112 Otelfingen, Tel. 056 / 74 01 71
Tonet AG, 4657 Dulliken
Tel. 062 / 35 41 41, Telex 68195

Abfallzerkleinerer

W. Eckold AG, Maschinenfabrik
7202 Trimmis-Station
Tel. 081 / 27 24 34

Alufenster

Elemetal AG, 3604 Thun
Beatusstr. 6, Tel. 033 / 23 41 44

Apparatebau

Rymann AG, 5502 Hunzenschwil
Tel. 064 / 47 22 63

Architekturmodelle

Modellbau Beck
8450 Andelfingen, Tel. 052 / 41 25 57
Max Knecht, Tödistrasse 22
5430 Wettingen, Tel. 056 / 26 09 31
H. Schalk, 8050 Zürich
Thurgauerstr. 70, Tel. 01 / 46 62 11
Zaborowsky, 8001 Zürich
Neumarkt 10, Tel. 01 / 34 22 16

Auflager- und Fahrbahn- übergänge

im Hoch-, Tief- und Brückenbau
Mageba SA, 8057 Zürich
Irchelstr. 18, Tel. 01 / 26 67 36

Badezimmereinrichtungen

Trutmann Elementmöbel AG
Ausstellung und Laden:
Gertrudstr. 22, 8036 Zürich
Tel. 01 / 23 02 11

Bauleitungen

Ernest Klöti, Klosbachstrasse 110
8032 Zürich, Tel. 01 / 34 77 78

Betonbohren, -fräsen, -pressen, -brennen, hydr. sprengen, sägen

bft Betonfräs-Technik AG
Lohwiesstrasse 24
8123 Ebmatingen, 01 / 971 971
Betonbrenn AG
Ch. Jaeger + Ch. Otth
8006 Zürich, Stampfenbachstr. 159
Tel. 01 / 60 24 20 / 01 / 60 30 27
Diamantbohr AG, 5001 Aarau
Aarau Tel. 064 / 43 30 30
Basel Tel. 061 / 26 61 08
Zürich Tel. 01 / 77 28 94

Bewehrte Erde (Terre armée)

BEVAC, Marcel Grangier
1033 Cheseaux, Tel. 021 / 91 10 86

Blachen

Stamm AG, 8193 Eglisau
Tel. 01 / 96 50 51, Telex 53483

Doppelparkersysteme

Mageba SA, 8057 Zürich
Irchelstr. 18, Tel. 01 / 26 67 36

Drahtseile

Fatzer AG, 8590 Romanshorn
Tel. 071 / 63 12 32
Kabelwerke Brugg AG
5200 Brugg, 056 / 41 11 51
Schweiz. Seil-Industrie AG
8201 Schaffhausen
Tel. 053 / 5 42 41, Telex 76498
Bahn-, Bau- und Industriedrahtseile

Elektronische Daten- verarbeitung

Arithma AG, 8005 Zürich
Tel. 01 / 44 55 60
Grosscomputer-Rechenzentrum
DIGISTAT AG, 8023 Zürich
Schützengasse 10, Tel. 01 / 27 52 95
Elektronische Berechnungen
in der Statik
Digital AG, 8050 Zürich
Baumackerstr. 24, Tel. 01 / 46 77 60
FIDES
Rechenzentrum, Bleicherweg 33
8002 Zürich, Tel. 01 / 25 78 40

Fahrgerüste (Rollgerüste)

Rogeba Inter SA
5453 Busslingen, Tel. 056 / 96 21 41

Falttüren

Lienhard Söhne AG, 8038 Zürich
Albisstr. 131, Tel. 01 / 45 12 90

Faltwände

Rosconi AG, 5610 Wohlen
Tel. 057 / 6 49 00 / 6 77 15

Fassadenplanung

Metallbau-Planung J. F. Meyer
6004 Luzern, Mariahilfsgasse 3
Tel. 041 / 23 21 67

Fensterfabrik

A. Neururer-Wismer
8048 Zürich, Tel. 01 / 52 63 45
Umbau — Neubau — Altbau

Flachdachabdichtungen

Tonet AG, 4657 Dulliken
Tel. 062 / 35 41 41, Telex 68195

Garderobeneinrichtungen

Rosconi AG, 5610 Wohlen
Tel. 057 / 6 49 00 / 6 77 15

Hallen

Bürli AG, Hallenbau-Technik
8052 Zürich, 01 / 51 56 20

Holzbeizarbeiten

Amstutz & Sahli AG, 8032 Zürich
Hofackerstr. 11 A, Tel. 01 / 53 50 40

Holzschutzmittel

Dr. R. Maag AG, 8157 Dielsdorf
Tel. 01 / 94 12 55
Color xex, Xerotin, Xylosan

Industrietore

Hartmann & Co. AG, 2500 Biel
Tel. 032 / 42 01 42

Injektionen

RENESCO René Schmid & Co. AG
8112 Otelfingen, Tel. 056 / 74 01 71

Kanal- und Rohrreinigung

Rohr-Reinigungs-Service AG
ZH 01 / 53 02 25 BS 061 / 98 38 17
BE 031 / 91 74 54 LU 041 / 36 88 44
SG 071 / 54 24 66

Kunststeine

Marmor- und Mosaikwerke
Baldegg AG, 6283 Baldegg
Kunststeinwerke, Tel. 041 / 88 10 54

Kunststoffbeschichtungen

H. Manser, 8832 Wollerau
Verenastr. 31, Tel. 01 / 76 57 79

Lärmbekämpfung

Hartmann & Co. AG, 2500 Biel
Tel. 032 / 42 01 42

Lichtplatten, -kuppeln und -elemente

Scobalit AG, 8303 Nürensdorf
Tel. 01 / 836 79 71

Mauerentfeuchtungen

RENESCO
René Schmid & Co. AG
8112 Otelfingen, Tel. 056 / 74 01 71

Mess- und Kontrollgeräte

BEVAC, Marcel Grangier
1033 Cheseaux, Tel. 021 / 91 10 86

Metallbau

Hartmann & Co. AG, 2500 Biel
Tel. 032 / 42 01 42

Ernst Schweizer AG, 8047 Zürich
Tel. 01 / 52 69 10
Werk: 8908 Hedingen, 01 / 99 60 22
Metallfassaden, Metallfenster,
Metalltüren, Schutzraumbauteile,
normierte Bauteile

Metall-Normtüren

Brander AG, 8162 Steinmaur
Tel. 01 / 94 13 97

Müllverdichtungsanlagen

Mageba SA, 8057 Zürich
Irchelstr. 18, Tel. 01 / 26 67 36

Nachhall- und akustische Messungen

Beratungen und Expertisen
Dr. W. A. Günther, Seestr. 49—51
8702 Zollikon, Tel. 01 / 65 54 60

Notstromanlagen

AKSA AG, Ingenieurbüro
8116 Würenlos, Tel. 056 / 74 13 13

Oeltankwannen- und Behälterbeschichtungen

RENESCO
René Schmid & Co. AG
8112 Otelfingen, Tel. 056 / 74 01 71

Profilbleche

Elemetal AG, 3604 Thun
Beatusstr. 6, Tel. 033 / 23 41 44
Notz & Co. AG, Postfach, 2501 Biel
Tel. 032 / 25 11 25, Telex 34107

Pumpen

K. Rüttschi AG, Pumpenbau
5200 Brugg, Tel. 056 / 41 04 55
Schäppi Pumpenservice
8003 Zürich, Gertrudstr. 24
Tel. 01 / 23 48 23
Sommer, Schenk AG, Pumpenbau
5213 Villnachern, Tel. 056 / 43 13 63

Regale

Hupfer-Regale, 8040 Zürich
Badenerstr. 330/334, Tel. 01 / 44 66

Rolläden

Hartmann & Co. AG, 2500 Biel
Tel. 032 / 42 01 42

Schalungen

Cotub AG, 8954 Geroldswil
Tel. 01 / 88 77 34 / 35
Hochleistungsschalung TOP-Cotub

Schieb- und Stapelwände

Bator AG, 3360 Herzogenbuchsee
Tel. 063 / 5 28 42
Schiebewände in schallhemmend
Ausführung
30—45 db
Rosconi AG, 5610 Wohlen
Tel. 057 / 6 49 00 / 6 77 15

Software Engineering

ASI Products AG, 8048 Zürich
Rautistr. 58, Tel. 01 / 52 47 33

Spritzgeschäumte PU-Isolationen

Isotherm AG, 3527 Heimberg
Tel. 033 / 37 30 55

Spritzkabinen

Fröhlich Spritzkabinen-
und Apparatebau, 5524 Niederwil
Tel. 057 / 6 57 57 / 58

Storenstoffe

H. Engler & Co. AG
5430 Wettingen, Dorfstr. 37
Tel. 056 / 26 06 24

Stromerzeuger

AKSA AG, Ingenieurbüro
8116 Würenlos, Tel. 056 / 74 13 13

Teppiche

Stamm AG, 8193 Eglisau
Tel. 01 / 96 50 51, Telex 53483

Tore

Bator AG, 3360 Herzogenbuchsee
Tel. 063 / 5 28 42
Falt-, Schiebefalt-, Schiebetore.
Automaten-Steuerungen

Trenn- und Filtermatten

Dolder AG, techn. Abteilung
4000 Basel 4, Tel. 061 / 43 66 00

Vliesmatte

Prodo SA, 1564 Domdidier FR
Tel. 037 / 75 27 27
Bituminöse Bindemittel,
Bau-Chem. Produkte

Vliese für Tiefbau

Isliker & Co. AG, 8050 Zürich
Ringstr. 72, Tel. 01 / 48 31 60
SODOCA AG — Büro Schweiz
c/o Mühlebach-Papier AG
Postfach, 5200 Brugg
Tel. 056 / 94 01 01

Wasserdichte Türen

Tuchs Schmid AG, 8500 Frauenfeld
Telefon 054 / 7 24 71

PASSAVANT

Kleinabscheider 0,5—10 l/s aus Guss, Kunststoff und Stahlblech

mit und ohne selbsttätigen Schwimmerabschluss, aut. Oelüberlaufrinne, Alarmanlagen usw.

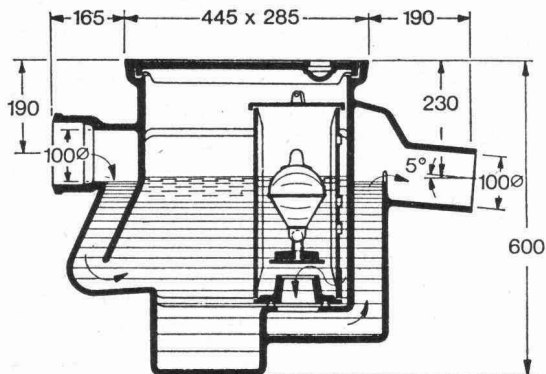

Fett-, Oel- und Benzinabscheider

Grossabscheider 25—500 l/s in Orts- oder Fertigstahlbetonbauweise

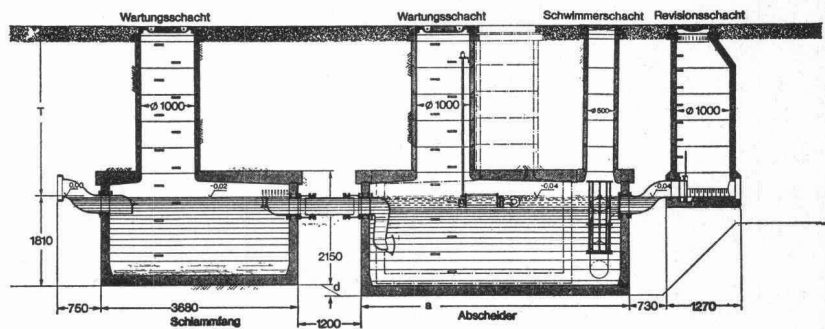

Verlangen Sie unsere ausführlichen Unterlagen.

Einbau- und Bemessungsgrundlagen bei:

Werner Maag AG
8032 Zürich
Zeltweg 44
Tel. 01/32 75 80

SBZ 3a

Adresse: _____

SODOCA® Der Stoff, auf dem man Strassen baut.

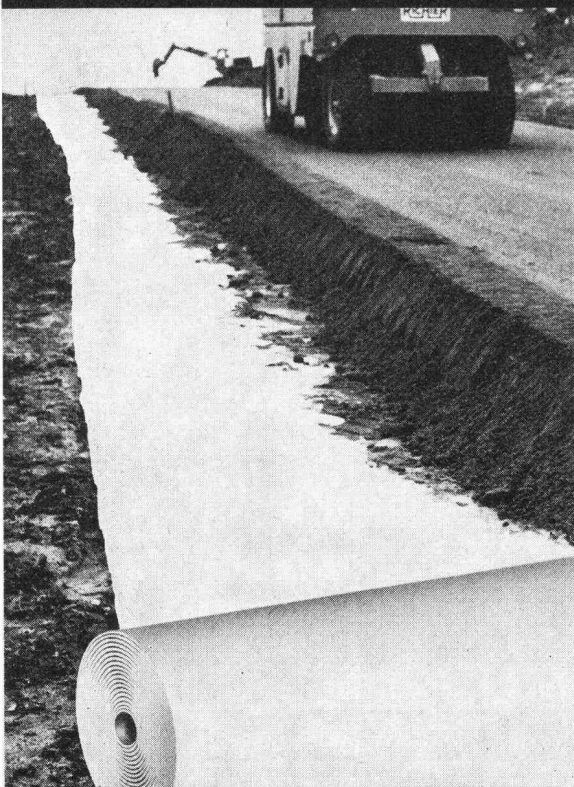

SODOCA-Vlies aus UV-stabilisiertem Polypropylen trennt, filtert und verteilt die auf die Strasse wirkenden Kräfte im Unterbau. SODOCA verkauft Ihnen nicht irgendein Vlies, sondern für die verschiedensten Problemstellungen im Tiefbau jeweils spezielle Vliesstoffe: zum Beispiel für Strassenbau, Gleisbau, Baustrassen, Forstwege, Flugpisten, Drainage... Mit SODOCA sparen Sie Zeit. Und Zeit ist Geld. Denn mit SODOCA bauen Sie bei jeder Witterung: rationeller und schneller.

Coupon Bitte einsenden an SODOCA Büro Schweiz, Postfach, 5200 Brugg, Telefon (Mühlebach-Papier AG) 056/94 01 01

- Ich möchte mehr über SODOCA-Spinnvliesstoffe wissen:
- Senden Sie mir Ihre ausführliche Dokumentation.
 - Ich wünsche den Besuch Ihres technischen Beraters.

Name: _____

Strasse: _____

PLZ/Ort: _____

8

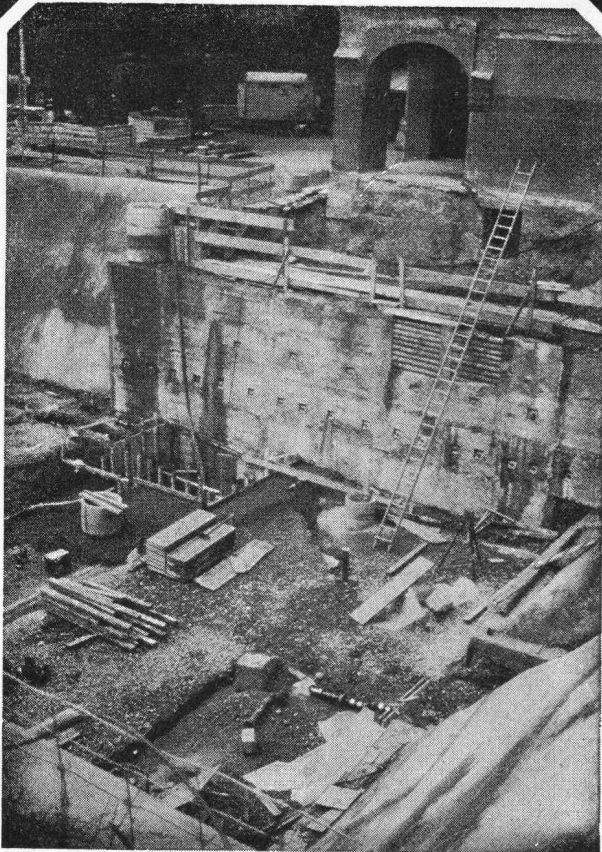

Schulhaus Riedtli, Zürich:
Gunit und Lockergesteinsanker

Gunit,
Anker,
Sondierbohrungen,
Injektionen,
Betonbohrungen.

GREUTER

8032 Zürich
Böcklinstrasse 26
Telefon 01 32 90 28



Dachornamente
Spenglerei-
Artikel

Dachspitzen
Wetterhähne
Rinnenkasten
Metallschuppen
Dachgauben

USINE DECKER S. A.

Belleaux 4 — 2000 NEUCHÂTEL — Tel. 038 / 24 55 44

SCHICH

Isolier-
Baustoffe

Schützen vor
Kälte, Wärme
und **Lärm.**

Isolationsplatten,
fertige Elemente, Spray
und Schalungssteine.

Im **Industrie-**
und **Wohnungsbau.**

TEX



Bau+Industriebedarf AG

4104 Oberwil-Basel Tel. 061 47 81 76