

Objektyp: **Advertising**

Zeitschrift: **Schweizerische Bauzeitung**

Band (Jahr): **94 (1976)**

Heft 12

PDF erstellt am: **19.09.2024**

Nutzungsbedingungen

Die ETH-Bibliothek ist Anbieterin der digitalisierten Zeitschriften. Sie besitzt keine Urheberrechte an den Inhalten der Zeitschriften. Die Rechte liegen in der Regel bei den Herausgebern.

Die auf der Plattform e-periodica veröffentlichten Dokumente stehen für nicht-kommerzielle Zwecke in Lehre und Forschung sowie für die private Nutzung frei zur Verfügung. Einzelne Dateien oder Ausdrucke aus diesem Angebot können zusammen mit diesen Nutzungsbedingungen und den korrekten Herkunftsbezeichnungen weitergegeben werden.

Das Veröffentlichen von Bildern in Print- und Online-Publikationen ist nur mit vorheriger Genehmigung der Rechteinhaber erlaubt. Die systematische Speicherung von Teilen des elektronischen Angebots auf anderen Servern bedarf ebenfalls des schriftlichen Einverständnisses der Rechteinhaber.

Haftungsausschluss

Alle Angaben erfolgen ohne Gewähr für Vollständigkeit oder Richtigkeit. Es wird keine Haftung übernommen für Schäden durch die Verwendung von Informationen aus diesem Online-Angebot oder durch das Fehlen von Informationen. Dies gilt auch für Inhalte Dritter, die über dieses Angebot zugänglich sind.

Radial- Deckenluftheizapparate

die Luftheritzer mit Zukunft

Industriebauten
Lagerhäuser
Turnhallen
Saalbauten
usw.

Als Warmlufttorabschirmung bei Verladetoren

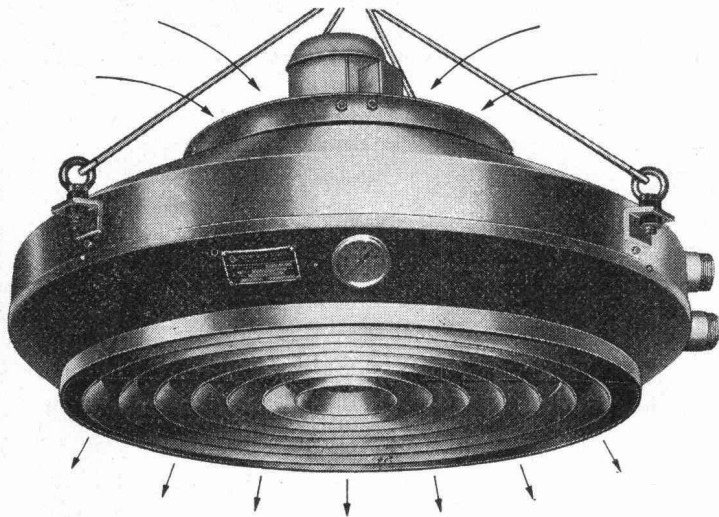

Für jedes Heizproblem eine kompromisslose Lösung.
Prüfen Sie, bevor Sie sich entscheiden.
Wählen Sie in jedem Fall vom Guten das Bessere.

Die durchdachte Lösung heisst:

Radial- Deckenluftheizapparate

Verlangen Sie unsere Dokumentation.

Henri Rühli Ingenieurbüro

Vorstadt 18, Telefon 053 / 4 79 13

8200 Schaffhausen

Schweizerische Bauzeitung

Verlags-AG der akademischen technischen Vereine. Offizielles Organ des SIA, Schweizerischer Ingenieur- und Architekten-Verein, der GEP, Gesellschaft Ehemaliger Studierender der ETH Zürich, der ASIC, Schweizerische Vereinigung Beratender Ingenieure.

94. Jahrgang Heft 12

18. März 1976

Inhalt

Die allgemeine dreidimensionale Kolkentwicklung, betrachtet als Geschiebetriebproblem. Von <i>W. Schmid</i>	133*
Zu den Aquarellen von Hans Conrad Escher von der Linth. Von <i>G. Risch</i> und <i>P. Meyer</i>	139
Schweizerische Strahlflugzeuge und Strahltriebwerke. Von <i>G. Bridel</i>	139*

Umschau

William Dunkel, Bilder, Bauten, Projekte. Von <i>M. Brügger</i>	142*
Zum Tode Walter Schottkys. Berühmte Kathedrale hat neuen Ausblick. Ehrendoktor für Prof. E. Grandjean. Zürcher Kunstgesellschaft. Erster Planetoid dieses Jahres — ein Kometenkern?	143*
Schweizer Komitee für die Universalität der Unesco	144

Buchbesprechungen

Mauerwerk-Kalender 1976, von <i>P. Funk</i> . Plant Layout, von <i>S. R. Frey</i>	144
---	-----

Nekrologe

R. Sabljak	144
J.-F. Lugeon. Ch. Ehrensperger. G. Eichelberg. M. G. Sütterlin	145

Wettbewerbe

Heilpädagogische Schule Dietikon ZH. Ingenieurwettbewerb für eine neue Rheinbrücke bei Hemishofen. Zollschnle in Liestal. Kirchliches Zentrum Rüttenen. Hauswirtschaftslehrerinnenseminar in Gossau SG	145
Munitionsdepot in Thun. Ueberbauung Valorit-Areal in Cham ZG, von <i>B. Odermatt</i>	146*

Messen, Ausstellungen

Interocean '76 in Düsseldorf	148
Stellenvermittlung SIA/GEP. European Space Agency	148

Grüne Seiten vorne

Laufende Wettbewerbe. Wettbewerbsausstellungen. Aus Technik und Wirtschaft	G 41
Aus Technik und Wirtschaft. Kurzmitteilungen. Buchbesprechungen: Richtlinien für die Anlage von Landstrassen (RAL), von der <i>Forschungsgesellschaft für das Strassenwesen</i>	G 42

Grüne Seiten hinten

Neue Bücher	G 43
Ankündigungen: VDI-Fachtagungen im März und April 1976. Technische Akademie Wuppertal. Haus der Technik, Essen. Weiterbildungskurse am Abendtechnikum Zürich. Regenbecken und Regenüberläufe in der Kanalisation	G 44
Öffentliche Vorträge	G 44

Vorschau auf das nächste Heft

Der Gotthard-Strassentunnel: Durchschlag des Sicherheitsstollens

Betonfräsen Betonbohren Betonpressen

9 betonechte Plus:

1. Geräuscharm
2. Schnell
3. Staubbefrei
4. Erschütterungsfrei
5. mm-genau
6. Wirtschaftlich
7. Ganze Schweiz
8. Mobile Fachequipen
9. Kurzfristiger Einsatz

SCH

Ad. Schäfer & Cie AG Aarau

Pressen. Zum Beispiel bei BBC Baden Ohne Umtriebe.

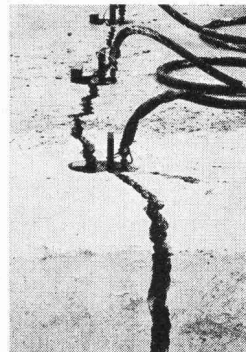

In einer Fabrikationshalle mit einer ganzen Anzahl vollautomatischer Drehbänke muss das Fundament eines Drehbankes entfernt werden – erschütterungs- und vibrationsfrei, geräuschlos und ohne einen Arbeitsunterbruch an den andern Drehbänken zu verursachen.

Ein Fall für Schäfer.

064 / 22 88 44

Ad. Schäfer & Cie. AG, Buchserstr. 12, 5001 Aarau

Kindergärten, Schulpavillons,
Büropavillons, Verkaufsläden,
Kantinen, Lagerhäuser

Unser Bauprogramm ist eines
der vielseitigsten der Schweiz
für vorgefertigte Bauten.

Vertrauen Sie unserer
jahrzehntelangen Erfahrung
im Elementbau. Verlangen Sie
unsere Dokumentation.

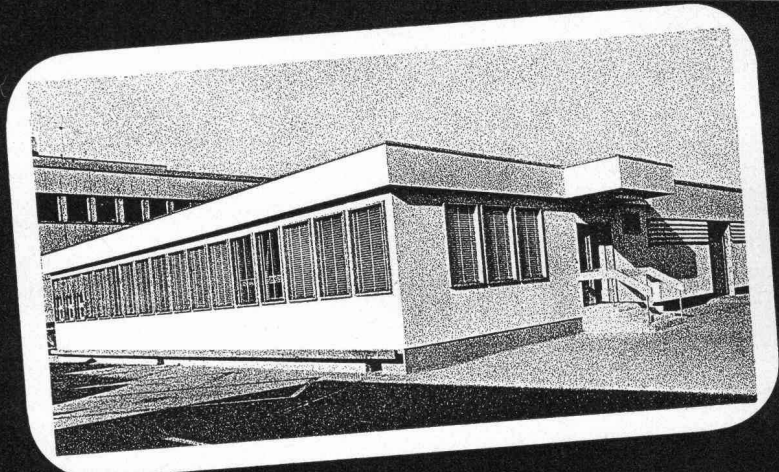

Hector Egger AG Langenthal baut vorgefertigt

Hector Egger AG, Holzbau + Generalbau, 4900 Langenthal, Tel. 063 / 2 33 55
Zweigbetrieb: Hector Egger AG, Oberriet SG, Tel. 071 / 78 16 32

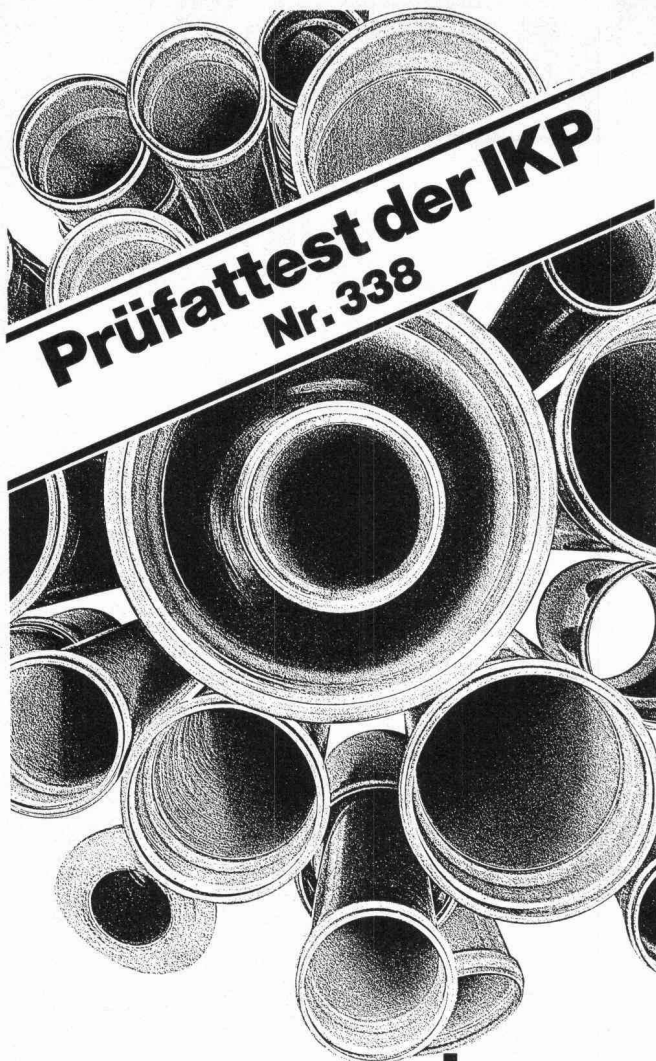

**Prüfatest der IKP
Nr. 338**

promadur Kanalrohre

seit Jahren bewährt und heute von der interkommunalen Zulassungsprüfstelle (IKP) auf Grund des Prüfatests Nr. 338 empfohlen:

Achten Sie auf die Rohrbezeichnung 1448. Nur das mit dieser Prägung bezeichnete Rohr ist ein PROMADUR-Kanalrohr, ein Rohr mit einem Attest der IKP.

Qualität durch den Attest verbürgt, deshalb das PROMADUR-Kanalrohr.

promastic ag

8116 Würenlos · Telefon 056 74 20 22

**Verlangen Sie unsere neue
Dokumentation!**

Name: _____

Adresse: _____

promastic ag 8116 Würenlos

Schweizerische Bauzeitung

Verlag und Redaktion

Zürich-Giesshübel, Staffelstrasse 12

Postadresse: CH-8021 Zürich, Postfach 630, Tel. 01 / 36 55 36

Redaktoren:

Kurt Meyer, Chefredaktor, Bruno Odermatt, Arch. SIA, Max Künzler, Ing. SIA

Verwaltungsrat

der Verlags-AG der akademischen technischen Vereine
R. Schlaginhausen, Ing. (Präsident); Prof. J.-C. Badoux, Ing.;
A. Cogliatti, Ing.; A. Métraux, Ing.; H. Michel, Arch.; G. Os-
sola, Ing.; A. Rivoire, Arch., A. Schönholzer, Ing.; F. Schwarz,
Arch.; R. Steiger, Ing.; F. Vermeille, Ing.; U. Zürcher, Ing.

Bezugspreise

	3 Monate	6 Monate	12 Monate
Schweiz	35.—	60.—	109.—
Ausland	39.—	66.—	121.—

Preis des Einzelheftes 5 Fr.

Für die Mitglieder der Partnerverbände der Verlags-AG, des Schweiz. Technischen Verbandes sowie für Studierende ermässigte Preiskategorien. Postcheckkonto 80-6110.

Nachdruck von Bild und Text auch auszugsweise nur mit Zustimmung der Redaktion und nur mit genauer Quellenangabe gestattet

Anzeigenverwaltung

Iva

IVA AG für internationale Werbung. Hauptsitz: 8035 Zürich, Beckenhofstrasse 16, Tel. 01 / 26 97 40, Postcheck 80-32735.

Filiale:

1004 Lausanne, 19, av. Beaulieu, Tel. 021 / 37 72 72

BULLETIN TECHNIQUE DE LA SUISSE ROMANDE

Adresse: Avenue de Cour 27, 1007 Lausanne

Inhaltsverzeichnis von Heft 5, 1976

Isolation thermique: pour une meilleure prise en compte des «ponts thermiques», par <i>Olivier Barde</i> et <i>Jacques Goetelen</i>	87
Rentabilité d'une installation d'énergie totale gaz, par <i>M. Stadelmann</i> et <i>J. A. Crottaz</i>	91
Bibliographie	98, 97
Ecole polytechnique fédérale de Lausanne	95
Congrès, Communications SVIA	96
Postes à pourvoir. Documentation générale. Informations diverses	97

Wer macht was?

SBZ-Fachfirmenverzeichnis

Abdichtungen

RENESCO
René Schmid & Co. AG
8112 Otelfingen, Tel. 056 / 74 01 71
Tonet AG, 4657 Dulliken
Tel. 062 / 35 41 41, Telex 68195

Abfallzerkleinerer

W. Eckold AG, Maschinenfabrik
7202 Trimmis-Station
Tel. 081 / 27 24 34

Alufenster

Elemetal AG, 3604 Thun
Beatusstr. 6, Tel. 033 / 23 41 44

Apparatebau

Rymann AG, 5502 Hunzenschwil
Tel. 064 / 47 22 63

Architekturmodelle

Modellbau Beck
8450 Andelfingen, Tel. 052 / 41 25 57
Max Knecht, Tödistrasse 22
5430 Wettingen, Tel. 056 / 26 09 31
H. Schalk, 8050 Zürich
Siewerdstr. 99, Tel. 01 / 46 62 11
Zaborowsky, 8001 Zürich
Neumarkt 10, Tel. 01 / 34 22 16

Auflager- und Fahrbahn- übergänge

im Hoch-, Tief- und Brückenbau
Mageba SA, 8057 Zürich
Irchelstr. 18, Tel. 01 / 26 67 36

Badezimmereinrichtungen

Trutmann Elementmöbel AG
Ausstellung und Laden:
Gertrudstr. 22, 8036 Zürich
Tel. 01 / 23 02 11

Bauleitungen

Ernest Klöti, Klosbachstrasse 110
8032 Zürich, Tel. 01 / 34 77 78

Betonbohren, -fräsen, -pressen, -brennen, hydr. sprengen, sägen

bft Betonfräs-Technik AG
Lohwiesstrasse 24
8123 Ebmatingen, 01 / 971 971

Betonbrenn AG
Ch. Jaeger + Ch. Otth
8006 Zürich, Stampfenbachstr. 159
Tel. 01 / 60 24 20 / 01 / 60 30 27

Diamantbohr AG, 5001 Aarau
Aarau Tel. 064 / 43 30 30
Basel Tel. 061 / 26 61 08
Zürich Tel. 01 / 77 28 94

Bewehrte Erde (Terre armée)

BEVAC, Marcel Grangier
1033 Cheseaux, Tel. 021 / 91 10 86

Blachen

Stamm AG, 8193 Eglisau
Tel. 01 / 96 50 51, Telex 53483

Doppelparkersysteme

Mageba SA, 8057 Zürich
Irchelstr. 18, Tel. 01 / 26 67 36

Drahtseile

Fatzer AG, 8590 Romanshorn
Tel. 071 / 63 12 32
Kabelwerke Brugg AG
5200 Brugg, 056 / 41 11 51
Schweiz. Seil-Industrie AG
8201 Schaffhausen
Tel. 053 / 5 42 41, Telex 76498
Bahn-, Bau- und Industriedrahtseile

Elektronische Daten- verarbeitung

Arithma AG, 8005 Zürich
Tel. 01 / 44 55 60
Grosscomputer-Rechenzentrum
DIGISTAT AG, 8023 Zürich
Schützengasse 10, Tel. 01 / 27 52 95
Elektronische Berechnungen
in der Statik
Digital AG, 8050 Zürich
Baumackerstr. 24, Tel. 01 / 46 77 60
FIDES
Rechenzentrum, Bleicherweg 33
8002 Zürich, Tel. 01 / 25 78 40

Fahrgerüste (Rollgerüste)

Rogeba Inter SA
5453 Busslingen, Tel. 056 / 96 21 41

Falttüren

Lienhard Söhne AG, 8038 Zürich
Albisstr. 131, Tel. 01 / 45 12 90

Faltwände

Rosconi AG, 5610 Wohlen
Tel. 057 / 6 49 00 / 6 77 15

Fassadenplanung

Metallbau-Planung J. F. Meyer
6004 Luzern, Mariahilfgasse 3
Tel. 041 / 23 21 67

Fensterfabrik

A. Neururer-Wismer
8048 Zürich, Tel. 01 / 52 63 45
Umbau — Neubau — Altbau

Flachdachabdichtungen

Tonet AG, 4657 Dulliken
Tel. 062 / 35 41 41, Telex 68195

Garderobeneinrichtungen

Rosconi AG, 5610 Wohlen
Tel. 057 / 6 49 00 / 6 77 15

Hallen

Bürli AG, Hallenbau-Technik
8052 Zürich, 01 / 51 56 20

Holzbearbeiten

Amstutz & Sahli AG, 8032 Zürich
Hofackerstr. 11 A, Tel. 01 / 53 50 40

Holzschutzmittel

Dr. R. Maag AG, 8157 Dielsdorf
Tel. 01 / 94 12 55
Color xex, Xerotin, Xylosan

Industrietore

Hartmann & Co. AG, 2500 Biel
Tel. 032 / 42 01 42

Injektionen

RENESCO René Schmid & Co. AG
8112 Otelfingen, Tel. 056 / 74 01 71

Kanal- und Rohrreinigung

Rohr-Reinigungs-Service AG
ZH 01 / 53 02 25 BS 061 / 98 38 17
BE 031 / 91 74 54 LU 041 / 36 88 44
SG 071 / 54 24 66

Kunststeine

Marmor- und Mosaikwerke
Baldegg AG, 6283 Baldegg
Kunststeinwerke, Tel. 041 / 88 10 54

Kunststoffbeschichtungen

H. Manser, 8832 Wollerau
Verenastr. 31, Tel. 01 / 76 57 79

Lärmbekämpfung

Hartmann & Co. AG, 2500 Biel
Tel. 032 / 42 01 42

Lichtplatten, -kuppeln und -elemente

Scobalit AG, 8303 Nürensdorf
Tel. 01 / 836 79 71

Mauerentfeuchtungen

RENESCO
René Schmid & Co. AG
8112 Otelfingen, Tel. 056 / 74 01 71

Mess- und Kontrollgeräte

BEVAC, Marcel Grangier
1033 Cheseaux, Tel. 021 / 91 10 86

Metallbau

Hartmann & Co. AG, 2500 Biel
Tel. 032 / 42 01 42

Ernst Schweizer AG, 8047 Zürich
Tel. 01 / 52 69 10
Werk: 8908 Hedingen, 01 / 99 60 22
Metallfassaden, Metallfenster,
Metalltüren, Schutzraumbauteile,
normierte Bauteile

Metall-Normtüren

Brander AG, 8162 Steinmaur
Tel. 01 / 94 13 97

Müllverdichtungsanlagen

Mageba SA, 8057 Zürich
Irchelstr. 18, Tel. 01 / 26 67 36

Nachhall- und akustische Messungen

Beratungen und Expertisen
Dr. W. A. Günther, Seestr. 49—51
8702 Zollikon, Tel. 01 / 65 54 60

Notstromanlagen

AKSA AG, Ingenieurbüro
8116 Würenlos, Tel. 056 / 74 13 13

Oeltankwannen- und Behälterbeschichtungen

RENESCO
René Schmid & Co. AG
8112 Otelfingen, Tel. 056 / 74 01 71

Profilbleche

Elemetal AG, 3604 Thun
Beatusstr. 6, Tel. 033 / 23 41 44

Notz & Co. AG, Postfach, 2501 Biel
Tel. 032 / 25 11 25, Telex 34107

Pumpen

K. Rüttschi AG, Pumpenbau
5200 Brugg, Tel. 056 / 41 04 55

Schäppi Pumpenservice
8003 Zürich, Gertrudstr. 24
Tel. 01 / 23 48 23

Sommer, Schenk AG, Pumpenbau
5213 Villnachern, Tel. 056 / 43 13 63

Regale

Hupfer-Regale, 8040 Zürich
Badenerstr. 330/334, Tel. 01 / 44 66 2

Rolladen

Hartmann & Co. AG, 2500 Biel
Tel. 032 / 42 01 42

Schalungen

Cotub AG, 8954 Geroldswil
Tel. 01 / 88 77 34 / 35
Hochleistungsschalung TOP-Cotub

Schieb- und Stapelwände

Bator AG, 3360 Herzogenbuchsee
Tel. 063 / 5 28 42
Schiebewände in schallhemmender
Ausführung
30—45 db

Rosconi AG, 5610 Wohlen
Tel. 057 / 6 49 00 / 6 77 15

Software Engineering

ASI Products AG, 8048 Zürich
Rautistr. 58, Tel. 01 / 52 47 33

Spritzgeschäumte PU-Isolationen

Isotherm AG, 3527 Heimberg
Tel. 033 / 37 30 55

Spritzkabinen

Fröhlich Spritzkabinen-
und Apparatebau, 5524 Niederwil
Tel. 057 / 6 57 57 / 58

Storenstoffe

H. Engler & Co. AG
5430 Wettingen, Dorfstr. 37
Tel. 056 / 26 06 24

Stromerzeuger

AKSA AG, Ingenieurbüro
8116 Würenlos, Tel. 056 / 74 13 13

Teppiche

Stamm AG, 8193 Eglisau
Tel. 01 / 96 50 51, Telex 53483

Tore

Bator AG, 3360 Herzogenbuchsee
Tel. 063 / 5 28 42
Fall-, Schiebefall-, Schiebetore,
Automaten-Steuerungen

Trenn- und Filtermatten

Dolder AG, techn. Abteilung
4000 Basel 4, Tel. 061 / 43 66 00

Vliesmatte

Prodo SA, 1564 Domsdidier FR
Tel. 037 / 75 27 27
Bituminöse Bindemittel,
Bau-Chem. Produkte

Vliese für Tiefbau

Isliker & Co. AG, 8050 Zürich
Ringstr. 72, Tel. 01 / 48 31 60
SODOCA AG — Büro Schweiz
c/o Mühlebach-Papier AG
Postfach, 5200 Brugg
Tel. 056 / 94 01 01

Wasserdichte Türen

Tuchschmid AG, 8500 Frauenfeld
Telefon 054 / 7 24 71

STAMM

Ein Partner so solid wie sein Produkt.



Fragen Sie ruhig nach.

Hotels

Stamflor-Teppichböden liegen unter anderem in folgenden Hotels:

- Hotel Sonne, Silvaplana CH
- Hotel Drei Könige, Basel CH
- Hotel Metropol, St. Gallen CH
- Hotel Schatzalp, Davos CH
- Hotel Hohenfels, Arosa CH
- Hotel Meierhof, Horgen CH
- Waldhotel National, Arosa CH
- Hotel Bristol, Bern CH
- Hotel La Perla, Agno CH
- Bad Schinznach, Schinznach CH
- Hotel Derby, Davos CH
- Hotel Esplanade, Locarno CH
- Sporthotel, Laax CH
- Hotel Monte Cervin, Zermatt CH
- Hotel de Chailly, Clarens CH
- Hotel Fürigen, Fürigen CH
- Hotel Chesa Randolina, Sils-Basegia CH
- Hotel Schlössli, Vaduz FL
- Hotel du Jet d'Eau, Genève CH
- Hotel Tamina, Vättis CH
- Park-Hotel Flora, Bad Ragaz CH
- Eurotel Interlaken, CH
- Hotel Pitter, Salzburg Oe
- Hotel Kahlenberg, Wien Oe
- Hotel Sacher, Wien Oe
- Hotel Imperial, Wien Oe
- Hotel Hohe Munde, Seefeld Oe
- Hotel Schütthof, Zell am See Oe

Schulen

Stamflor-Teppichböden liegen unter anderem in folgenden Schulen:

- Handelshochschule, St. Gallen CH
- Primarschulhaus Geeren, Bassersdorf CH
- Rettorato Università di Pavia, Pavia I
- Scuole Europee, Varese I
- Politecnico di Milano, Milano I
- Technische Schule N.K.T., Oslo N

Ladengeschäfte

Stamflor-Teppichböden liegen unter anderem in folgenden Ladengeschäften:

- Tuch AG, Zürich CH
- BALLY, Zürich CH
- Globus, Zürich/Bern CH
- Kleider AG, Zürich CH
- Truns Herrenkleider, Zürich CH
- Boutique Oxford, Milano I
- Antichità Conte Foresti, Milano I
- Elizabeth Arden, Milano I
- Modehaus Kohnen, München D
- Einrichtungshaus Rohrbach-Hugenberg, Rottach-Egern D
- Ledermoden Meyer-Schuchardt, Hamburg D
- Schuhhaus Krol, Rotterdam NL
- Warenhaus Wessels, Ørebro S
- Kultakänni Shop, Helsinki SF

Banken

Stamflor-Teppichböden liegen unter anderem in folgenden Banken:

- Schweiz. Bankverein, Zürich/Chiasso CH
- Kantonalbank, Luzern CH
- Schweiz. Kreditanstalt, Bülach CH
- Volksbank Wien III, Wien A
- Volksbank Rankweil, Rankweil A
- Bank für Tirol und Vorarlberg, Schwaz A
- Banca di Montreal, Milano I
- Banca Nazionale dell'Agricoltura, Milano I

Überbauungen

Stamflor-Teppichböden liegen unter anderem in folgenden Überbauungen:

- Grossüberbauung «Cité Schönberg du Milieu» Fribourg CH
- Eigentumswohnungen Allegria, St. Moritz CH
- Eigentumswohnungen Holzmoosrüti-strasse, Wädenswil CH
- Überbauung Victoria, Chur CH
- Überbauung Chlupfwies, Oberweningen CH
- Überbauung Hasenmattstrasse, Langenthal CH
- Überbauung Risi, Oberengstringen CH

Verwaltungen

Stamflor-Teppichböden liegen unter anderem in folgenden Verwaltungen:

- EFTA Verwaltungsgebäude, Genève CH
- Bürogebäude Bederstrasse, Zürich CH
- BBC, Baden CH
- Bürohochhaus Solitude, Zug CH
- Bürohaus Kolma AG, Wabern CH
- Horta Bahnhofstrasse, Wettingen CH
- Verwaltungsgebäude Rora, Rankweil Oe
- Büroräume Fa. Immobilien-WINTER, Konstanz DL
- Büroräume Fa. Altfeld & Co. GmbH, Konstanz DL
- Sitzungssaal des Rathauses, Rielasingen DL

Spitäler und Heime

Stamflor-Teppichböden liegen unter anderem in folgenden Spitälern und Heimen:

- Rheumaklinik, Zurzach CH
- Altersheim Rosengarten, Uster CH
- Spedale Maggiore Ca'Granda, Milano I
- Private Frauenklinik Dr. Jauch, Konstanz DL
- Psychiatrisches Landeskrankenhaus, Reichenau DL

stamflor®

Stamflor-Teppichboden, ein Produkt der Stamm AG, 8193 Eglisau (Schweiz), Tel. 01 96 50 51, CH Telex 53483

FALU-Rohrschellen jetzt mit den schutzgasgeschweissten, hochbelastbaren Schweissstellen.

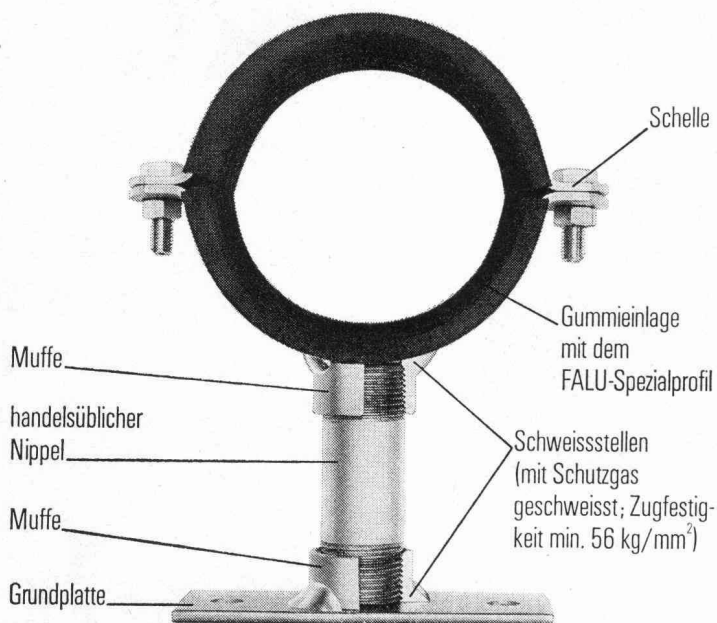

Dank dem Schutzgas-Schweisverfahren, bei dem wir Schweißmaterial von hoher Qualität und mindestens 56 kg/mm² Festigkeit an den Schweissstellen zuführen, können FALU-Rohrschellen einer hohen Belastbarkeit ausgesetzt werden.

FALU-Produkte erhalten Sie beim Fachhandel in der ganzen Schweiz. Verlangen Sie Unterlagen mit dem Wiederverkäuferverzeichnis.



K. Fassbind-Ludwig + Co.
Rickenstrasse
8646 Wagen b. Jona SG
Tel. 055/27 50 16

KLOTI WILD

SCHICH

Isolierbaustoffe

Schützen vor **Kälte, Wärme** und **Lärm**.
Isolationsplatten, fertige Elemente, Spray
Schalungssteine.
Im **Industrie-** und **Wohnungsbau**.



Bau + Industriebedarf AG

4104 Oberwil-Basel Tel. 061 47 81 76

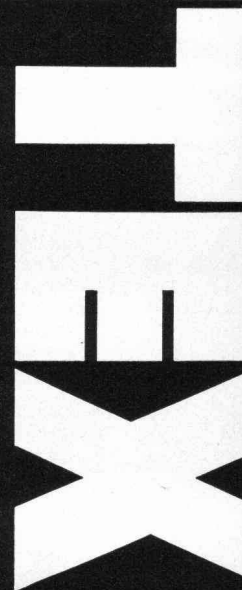

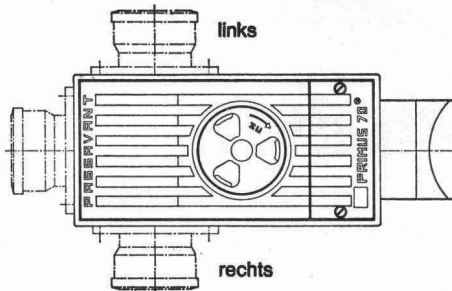

Primus 70
3fach gesicherter Kellerablauf
gegen Rückstau

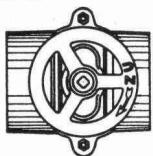

Hochwasserschieber für Guss-,
Kunststoff- oder Steinzeugrohre

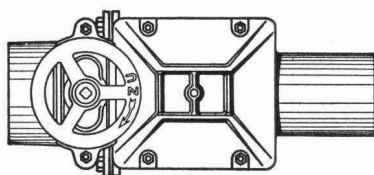

Triplex
Doppel-Rückstauverschluss
für durchgehende Rohrleitungen
Wird auch mit elektronischer
Steuerung oder eingebauter
Alarmanlage geliefert

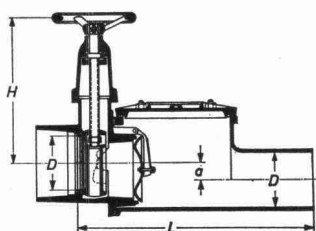
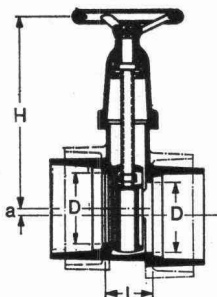
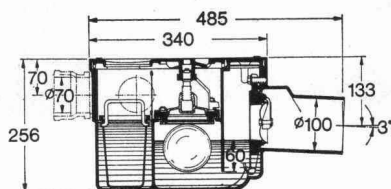

PASSAVANT

bietet Sicherheit
vor
Rückstauschäden

Bezug durch den Eisenhandel
Unterlagen verlangen Sie bei

**Werner
Maag AG**
8032 Zürich
Zeltweg 44
Tel. 01/3275 80

Name: _____

Adresse: _____

PLZ/Ort: _____

SBZ 2a

**Weshalb bietet die Pensions-
kasse SIA STV BSA FSAI eine
gute Alternative für Ihre
Personalsvorsorge?**

Die **Pensionskasse SIA STV BSA FSAI** ist

- eine **Selbsthilfeeinrichtung** der technischen Verbände mit
- Selbstverwaltung (paritätische Zusammensetzung der Organe aus angeschlossenen Arbeitgebern und versicherten Mitarbeitern); dies bedeutet
- die vollumfängliche Erhaltung der Gewinne zugunsten der Versicherten

Ziel: lückenlose Alters-, Hinterbliebenen- und Invalidenvorsorge für die Angehörigen der technischen Verbände*

- **Sicherheit:** versicherungstechnischer Aufbau und laufende Beratung durch neutrale Experten; Rückversicherung bei 6 schweizerischen Versicherungsgesellschaften; Geschäftsführung und Anlage der Vorsorgemittel durch eine der grössten und angesehensten Treuhandgesellschaften der Schweiz mit Spezialisten auf allen Gebieten.

* Die Mitgliedschaft kann aber auch bei Berufswechsel beibehalten werden!

Fordern Sie weitere
Informationen an:

Pensionskasse
SIA STV BSA FSAI
3001 Bern
Bärenplatz 2, Postfach 2613
Telefon 031 / 22 03 82

Bitte informieren Sie mich weiter:

Name: _____

Strasse: _____

Plz., Ort: _____

Betonstrassen sind dauerhaft...

unverwüstlich – wirtschaftlich – sicher

Strassen für die zukünftige Generation

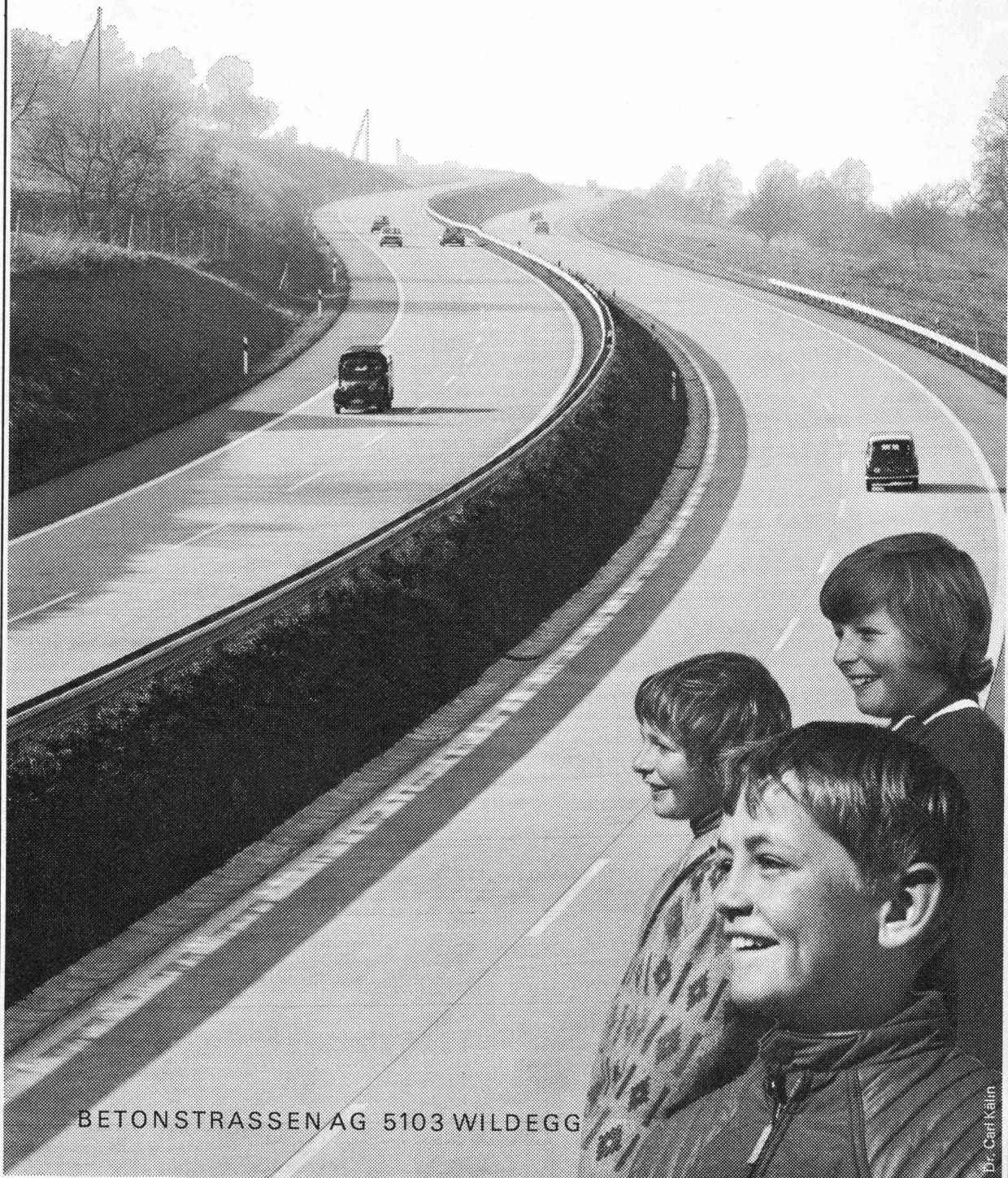

BETONSTRASSEN AG 5103 WILDEGG

Dr. Carl Kälin