

Objektyp: **Advertising**

Zeitschrift: **Schweizerische Bauzeitung**

Band (Jahr): **93 (1975)**

Heft 6: **Bauwirtschaft heute und morgen: SIA-Tagung in Engelberg**

PDF erstellt am: **19.09.2024**

### **Nutzungsbedingungen**

Die ETH-Bibliothek ist Anbieterin der digitalisierten Zeitschriften. Sie besitzt keine Urheberrechte an den Inhalten der Zeitschriften. Die Rechte liegen in der Regel bei den Herausgebern. Die auf der Plattform e-periodica veröffentlichten Dokumente stehen für nicht-kommerzielle Zwecke in Lehre und Forschung sowie für die private Nutzung frei zur Verfügung. Einzelne Dateien oder Ausdrucke aus diesem Angebot können zusammen mit diesen Nutzungsbedingungen und den korrekten Herkunftsbezeichnungen weitergegeben werden. Das Veröffentlichen von Bildern in Print- und Online-Publikationen ist nur mit vorheriger Genehmigung der Rechteinhaber erlaubt. Die systematische Speicherung von Teilen des elektronischen Angebots auf anderen Servern bedarf ebenfalls des schriftlichen Einverständnisses der Rechteinhaber.

### **Haftungsausschluss**

Alle Angaben erfolgen ohne Gewähr für Vollständigkeit oder Richtigkeit. Es wird keine Haftung übernommen für Schäden durch die Verwendung von Informationen aus diesem Online-Angebot oder durch das Fehlen von Informationen. Dies gilt auch für Inhalte Dritter, die über dieses Angebot zugänglich sind.

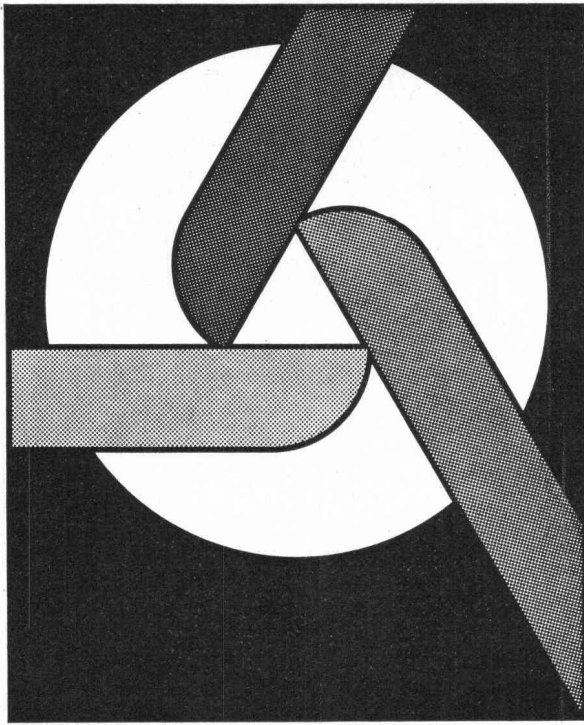

# 8.ish

Internationale  
Fachmesse  
Sanitär Heizung Klima

Frankfurt am Main  
19. - 23.3.1975

Europas größte und bedeutendste Fachmesse ihrer Art. Mit den drei großen Kernbereichen: Sanitärtechnik (einschließlich Sauna-, Schwimmbad- und Wasseraufbereitungstechnik), Heizungstechnik und Klimatechnik. Abgerundet durch wichtige Fachgruppen: Armaturen, sanitärkeramische Erzeugnisse, Meß-, Prüf-, Steuer- und Regelgeräte und -einrichtungen, Rohre und Zubehör, Pumpen, Werkzeuge und Maschinen für die Sanitär-, Heizungs- und Lüftungs-Installation und die Fachschau „die moderne Küche“.

Rund 1.100 Aussteller aus aller Welt auf rund 130.000 qm Brutto-Ausstellungsfläche. Die 8. ish verschafft Ihnen den Überblick über das Gesamtangebot dieses Marktbereichs in internationaler Breite und ist Ihre Informationsquelle über den aktuellsten Stand der Technik.

Auskünfte, Eintrittskarten-Vorverkauf:

Natural A.G.,  
4002 Basel, Postfach 905,  
Telefon (061) 22 44 88

## Schweizerische Bauzeitung

Verlags-AG der akademischen technischen Vereine. Offizielles Organ des SIA, Schweizerischer Ingenieur- und Architekten-Verein, der GEP, Gesellschaft Ehemaliger Studierender der ETH Zürich, der ASIC, Schweizerische Vereinigung Beratender Ingenieure.

93. Jahrgang Heft 6

6. Februar 1975

### Bauwirtschaft heute und morgen

#### Inhalt

Zur SIA-Tagung vom 23. und 24. Januar in Engelberg	55
Die Stellung der Schweizerischen Bauwirtschaft in einer sich ändernden Umwelt. Von P. G. Rogge und H. Bülow	56*
Uebersicht über den Tagungsverlauf	61
Schlussbemerkung	63
Empirische Untersuchung von Bautätigkeit und Bau- teuerung in der Schweiz. Von H.-J. Büttler	63

#### Umschau

Das Informationszentrum des Kernkraftwerkes Leib- stadt. Neue elektrische Lokomotiven für die Deutsche Bundesbahn. Flughafenzubringerbus Bern—Zürich. Katalogverpackungsmaschine. Telephonübertragung von Handschriften und -skizzen	64*
--	-----

#### Eidgenössische Technische Hochschule

Ehrendoktor für Prof. H. Ziegler. Neue Privatdozenten	65
---	----

#### Nekrologe

E. Andina; H. Könz; R. Stänz; C. Streiff	65*
--	-----

#### Buchbesprechungen

Schweizer Aktienführer 1974. Herausgegeben von der <i>Schweizerischen Bankgesellschaft</i> . Japan, Tempel, Gär- ten und Paläste. Dumont-Kunstreiseführer von T. Im- moos und E. Halpern. Transactional Analysis. Von J. Meininger. Forschung Stadtverkehr des Bundesmini- sters für Verkehr. Herausgegeben vom Bundesminister für Verkehr, Bonn, Abteilung Allgemeine Verkehrs- politik, Verkehrswirtschaft und Planung	66
---	----

#### Wettbewerbe

Gemeindehaus, Saalbau, Restaurant und Hotel in Wetzikon ZH. Regionales Pflegeheim Mels SG	67
--	----

#### Kurse und Tagungen

	67
--	----

#### Grüne Seiten vorne

Laufende Wettbewerbe	G 9
Aus Technik und Wirtschaft. Kurzmitteilungen	G 10*

#### Grüne Seiten hinten

Ankündigungen. Neue Bücher	G 11
Oeffentliche Vorträge	G 12

### Vorschau auf das nächste Heft

Rückverankerte Baugrubenumschliessung im Grundwasser als bleibender Bestandteil des Bauwerkes mit permanenter Drainage. Von U. Schäfer.

Gedanken zu einer Neubearbeitung der Schweizerischen Stahlbaunorm. Von K. Huber. SIA-Informationen.

# fumilux®

Rauch- und Wärmeabzug

## – ein vorbeugender Brandschutz für Menschen, Werte und Marktanteile.

Durch sofortiges Abziehen von Rauch, Hitze und Gasen können Brandherde schnell und wirksam bekämpft werden.

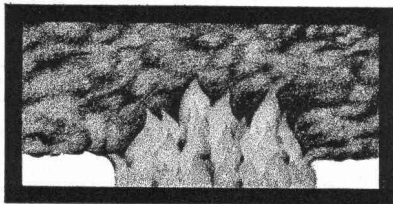

*Bei Feuersausbruch ist ein Raum in wenigen Minuten verqualmt und mit heissen, giftigen Brandgasen gefüllt.*

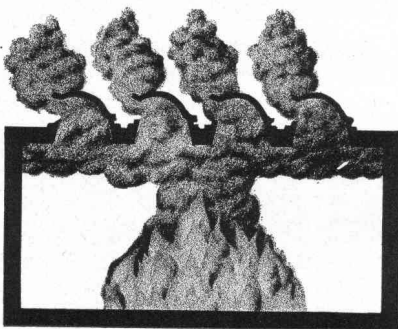

*Durch die Dachöffnungen ziehen Rauch, Hitze und Gase ab. Die Frischluftzone über dem Boden gibt der Feuerwehr Sicht und Weg frei.*

Cupolux-Lichtkuppeln entstammen dem grössten spezialisierten Herstellungswerk Europas und dienen sowohl der Beleuchtung als auch der täglichen Lüftung durch das Dach.

Die objektbezogene Kombination von Cupolux-Lichtkuppeln mit dem pneumatischen **fumilux-Sicherheitssystem** (autark) gewährleistet die volle Ausnützung der Öffnung im Dach als Rauchabzugs-Querschnitt. Damit wird ein optimaler Wirkungsgrad erreicht.

**fumilux**-Rauch- und Wärmeabzüge sind funktionell in differenzierten Komfortstufen lieferbar. Auch in Verbindung mit Frühwarnsystemen und sogar mit lichtundurchlässigen, hochwertig isolierten Rauchklappen aus GVP.

Ausführliche Produktinformationen stehen zur Verfügung.

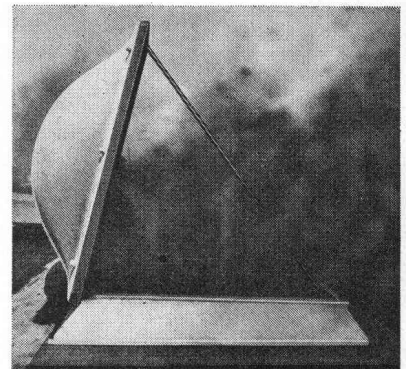

*fumilux – anerkannt durch den Technischen Dienst der Vereinigung Kant. Feuerversicherungs-Anstalten.*

**fumilux – Ergebnis langjähriger Forschung und Erfahrung.**

Fachmännischer Einbau durch eigene Montageequipen in der ganzen Schweiz.



**Jakob Scherrer Söhne AG**  
8059 Zürich 2  
Allmendstrasse 7  
Telefon 01-257980

# Festlegen von hohl liegenden Zementüberzügen und Industriebelägen

Hohl liegende Stellen in Zementüberzügen und Industriebelägen zu beseitigen war bisher ein Problem, dem man nur mit unbefriedigenden Lösungen entgegen treten konnte.

Das Erneuern der hohl liegenden Stelle allein gelang selten, da beim Herausreißen die Vibrationen des Preßlufthammers auch den umliegenden Belag angriffen. Auch das Anbohren und Ausgießen der Schadstelle mit niedrigviskosen Harzen brachte oft keine erfolgreiche Lösung des Problems. Das einfließende Harz vermag hierbei nicht die Luft unter dem Belag zu verdrängen; die Luft wird weiter in die Schadstelle zurückgedrückt.

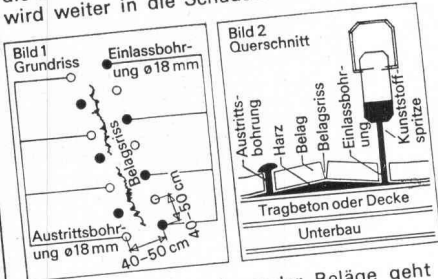

Das Festlegen hohl liegender Beläge geht mit einer Kunststoffspritze denkbar schnell und sauber vor sich: An der Schadstelle im Abstand von 40 bis 50 cm je eine Einlaß- und eine Austrittsbohrung von 18 mm Durchmesser setzen (Bild 1). Spritze mit entsprechendem Mehrkomponenten-Kunststoff füllen, je nach Belagsdicke unter Luftdruck setzen; formschlüssigen Kegel an der Spritze in die Einlaßbohrung drücken; Absperrhahn öffnen und so lange Kunststoff einspritzen, bis dieser an der Austrittsbohrung wieder austritt (Bild 2).

Weitere Informationen:



Postgasse 27  
3011 Bern  
Telefon 031 22 22 62

## Coupon

für den Bezug von detaillierten Unterlagen

Name/Vorname \_\_\_\_\_

Firma \_\_\_\_\_

Strasse Nr. \_\_\_\_\_

PLZ/Ort \_\_\_\_\_

# Schweizerische Bauzeitung

## Verlag und Redaktion

Zürich-Giesshübel, Staffelstrasse 12

Postadresse: CH-8021 Zürich, Postfach 630, Tel. 01 / 36 55 36

## Redaktoren:

Architektur: Gaudenz Risch, Arch. SIA

Bruno Odermatt, Arch. SIA

Bauingenieurwesen: Georg Weber, Ing. SIA

Maschinenwesen: Max Künzler, Ing. SIA

## Redaktioneller Mitarbeiter:

A. Ostertag, Ing. SIA

## Verwaltungsrat

der Verlags-AG der akademischen technischen Vereine

R. Schluginhaufen, Ing. (Präsident); Prof. J.-C. Badoux, Ing.; A. Cogliatti, Ing.; A. Métraux, Ing.; H. Michel, Arch.; G. Ossola, Ing.; A. Rivoire, Arch.; E. Schubiger, Ing.; F. Schwarz, Arch.; R. Steiger, Ing.; F. Vermeille, Ing.; U. Zürcher, Ing.

## Bezugspreise

	3 Monate	6 Monate	12 Monate
Schweiz	33.—	57.—	104.—
Ausland	37.—	63.—	116.—

Preis des Einzelheftes 5 Fr.

Für Mitglieder der Partnerverbände der Verlags-AG, des Schweiz. Technischen Verbandes sowie für Studierende ermässigte Preiskategorien. Postcheckkonto 80-6110.

Nachdruck von Bild und Text auch auszugsweise nur mit Zustimmung der Redaktion und nur mit genauer Quellenangabe gestattet

## Anzeigenverwaltung

# Iva

IVA AG für internationale Werbung. Hauptsitz: 8035 Zürich, Beckenhofstrasse 16, Tel. 01 / 26 97 40, Postcheck 80-32735.

## Filialen:

1004 Lausanne, 19, av. Beaulieu, Tel. 021 / 34 72 65

1206 Genève, 24, av. Champel, Tel. 022 / 47 41 10

## BULLETIN TECHNIQUE DE LA SUISSE ROMANDE

Adresse: Avenue de Cour 27, 1007 Lausanne

## Inhaltsverzeichnis von Heft 3, 1975

Immeubles administratifs et commerciaux Place Chauderon, Lausanne . . . . .	31
– Le gros œuvre, les ouvrages spéciaux, la structure porteuse, par Bernard Janin et Tell Girard . . . . .	32
– Le panneau de façade, par Roland Willomet . . . . .	35
– Climatisation – Ventilation – Chauffage . . . . .	38
– Installations sanitaires et installations spéciales apparentées, par Henri Tanniger . . . . .	40
– Electricité, par Charles Perrottet . . . . .	42
Bibliographie. Informations SIA . . . . .	45
Communications SVIA. Documentation générale. Documentation du bâtiment. Informations diverses . . . . .	46



# Radial- Deckenluftheizapparate

die Luftheritzer mit Zukunft

Industriebauten  
Lagerhäuser  
Turnhallen  
Saalbauten  
usw.

Als Warmlufttorabschirmung bei Verladetoren

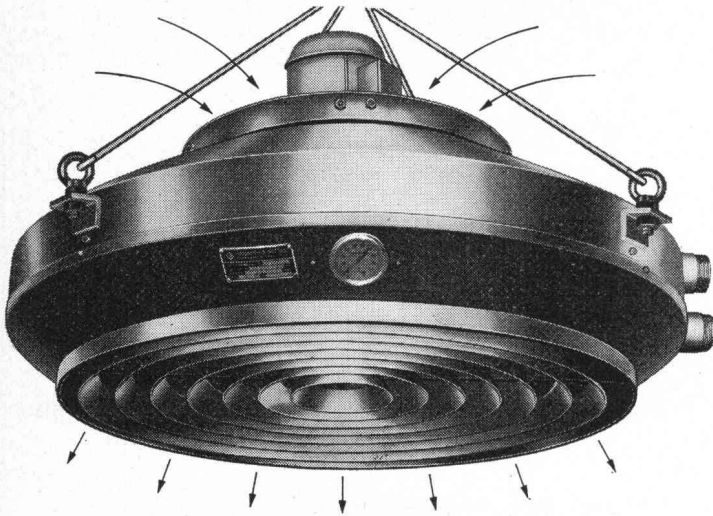

Für jedes Heizproblem eine kompromisslose Lösung.

Prüfen Sie, bevor Sie sich entscheiden.

Wählen Sie in jedem Fall vom Guten das Bessere.

Die durchdachte Lösung heisst:

# Radial- Deckenluftheizapparate

Verlangen Sie unsere Dokumentation.

**Henri Rühli** Ingenieurbüro

Vorstadt 18, Telefon 053 / 4 79 13

**8200 Schaffhausen**

1000fache Bewährung:

Der Flüssigkeits-  
Niveaugregler von Wyss

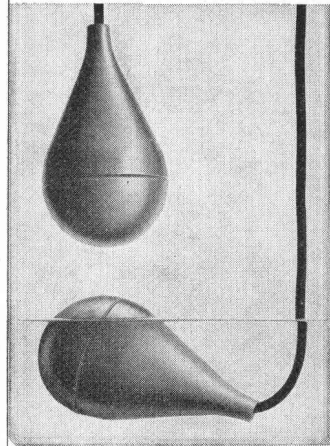

SEV-geprüft  
CH-Patente

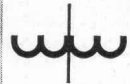

**W. Wyss + Co.**

Niveaugulierungen  
Josefstrasse 104  
8031 Zürich  
Tel. 01 44 05 55

## RUTZ- Chromstahl- kamin

doppelwandig, spiegel-  
glatt, in der Fassade ver-  
ankert oder freistehend.  
Oberfläche Chromstahl  
matt oder in  
verschiedenen Farben  
einbrennlackiert.

10 Jahre Vollgarantie.

Verlangen Sie unver-  
bindliche Besprechung.

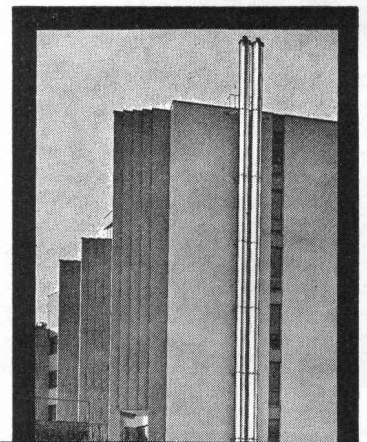

**RUTZ + CO**

**Kaminbau  
Kaminsanierungen**  
8153 Rümlang, Wibachstr. 3  
Postfach, Tel. 01 - 817 93 11



# 2.

## Auflagerungen

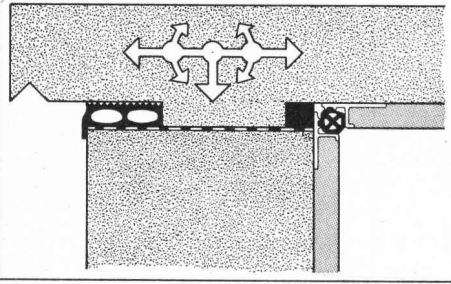

Haben Sie Auflagerungs-Probleme für Decken, Binder, Brücken und andere Bauwerke?

Suchen Sie Gleit- oder Verformungspolster-Fugendichtungsprofile für Aussenfassaden und Innenecken zwischen Wand- und Decken-Verputz zur konsequenten Durchbildung der Bewegungsebene?

Gleitfolien - Gleitpolster  
Unarmierte und armierte Elastomerelager  
Schubdorne, Gelenk- und Führungslager

Fragen Sie uns bitte an - wir können Ihnen eine grosse Auswahl verschiedener Auflager-Typen zur Aufnahme von Bewegungen, Verdrehungen, Vertikal-, Horizontal- und Zug-Kräften anbieten.

Wir liefern, projektieren, versetzen oder überwachen.  
Permanente Ausstellung in RORBAS-Zürich  
Bezugsquellen-Nachweis fürs Ausland:  
HONEL-HOLDING AG - LTD - SA  
Lochmühle, CH - 8427 Rorbas-ZH

# heinz honegger ag

Postfach 18, CH-8427 Rorbas, Telefon 01/967177

- |                       |                  |                 |                          |                            |                       |                                |              |  |                              |
|-----------------------|------------------|-----------------|--------------------------|----------------------------|-----------------------|--------------------------------|--------------|--|------------------------------|
| 1. Fugen-ausbildungen | 2. Auflagerungen | 3. Entwässerung | 4. Hohlraum-Ausbildungen | 5. Befestigung Verankerung | 6. Fugen-ausbildungen | 7. Bauwerk Hochdruck-Hydraulik | 8. Entlüfter | 9. Aussparungs- u. Struktur-Schalungen | 10. Distanzierung Einmessung |
|-----------------------|------------------|-----------------|--------------------------|----------------------------|-----------------------|--------------------------------|--------------|--|------------------------------|



Standard-Dachablauf einteilig mit Isolationskörper und aufgesetzten Distanzringen 25 und 35 mm H

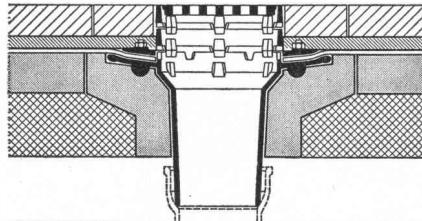

Standard-Dachablauf zweiteilig mit Isolierkörper und Isolierring und Distanzringen 25 und 35 mm H mit Kugelrost

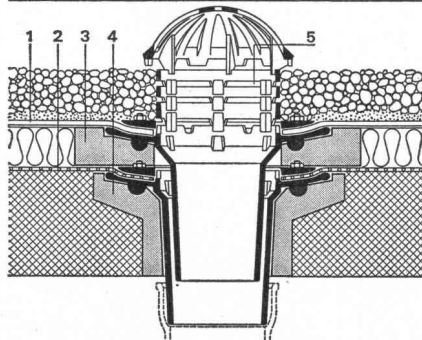

Standard-Dachablauf zweiteilig mit Isolierkörper und Isolierring und Distanzringen. Seitlicher Auslauf 3°

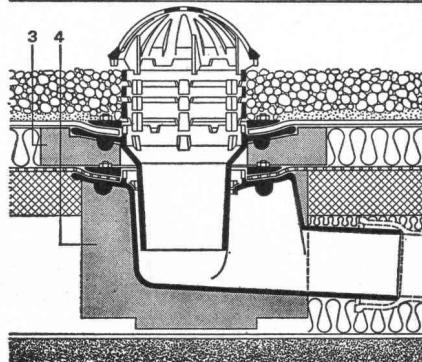

Flachroste für 1,5 und 15 t Traglast

Heizstäbe — Heizringe usw.

Zulassung Nr. 1074 der interkommunalen Zulassungsprüfstelle in Zürich für die Städte: Zürich, Basel und Winterthur

## PASSAVANT

### Flachdachabläufe

das bewährte Baukastensystem aller PASSAVANT-Flachdachabläufe erlaubt das Ueberbrücken jeder Höhe, ohne den untersten einbetonierten Ablaufkörper zu verändern

Verlangen Sie Unterlagen bei:

**Werner Maag**  
**8032 Zürich**  
**Zeltweg 44**  
**Tel. 01/32 75 80**

SBZ 1a

Adresse:

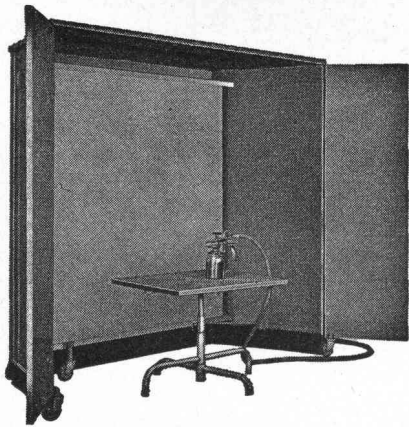

**Fröhlich** – Spritzkabinen garantieren die billigsten Betriebsstunden.

Leistungsstarke Anlagen für die Absaugung von

**Dämpfen Gerüchen Farbnebel**

Verlangen Sie bitte unsere Dokumentation!

**Fröhlich** – Spritzkabinen- und Gerätebau  
5524 Niederwil AG, Tel. 057 / 6 57 57 / 58  
In- und ausländische Patente

# Abwasserreinigung

durch **FRWA**

- Biologische Kläranlagen
- Benzinabscheider
- Klärgruben
- Abwasserfaulräume

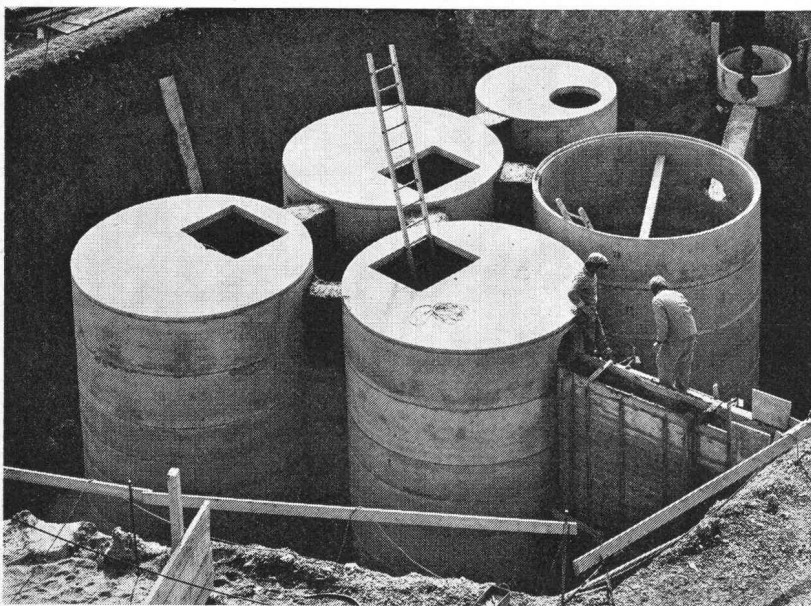

Unsere nach modernsten Methoden arbeitenden Fabrikationsbetriebe erlauben eine preisgünstige Herstellung der Friwa Abwasser-Reinigungsanlagen. Kranlastwagen liefern die fertigen Elemente direkt auf die Baustellen in der ganzen Schweiz. Langjährige Erfahrung auf dem Gebiet der Abwasserreinigung garantiert Ihnen einen problemlosen Einbau und störungsfreien Betrieb.

Beratung und Verkauf durch:

Friwa AG Wallisellen/ZH	Tel. 01/830 42 62
Friwa SA Bouveret/VS	Tel. 021/60 65 01/02
Beton AG Pieterlen/BE	Tel. 032/87 15 34
S. Merotto Cureglia/TI	Tel. 091/ 3 20 61
B. Lehner Diepoldsau/SG	Tel. 071/73 11 46
Caluori AG Trimmis/GR	Tel. 081/22 35 38
Corex Basel AG/BS	Tel. 061/22 23 00
D. Bongetta Weinfelden/TG	Tel. 072/ 5 10 67

Einbau einer biologischen Kläranlage im Kanton Schaffhausen

Tonwerk Döttingen  
Inhalt 1 Million Liter

**betontanks**

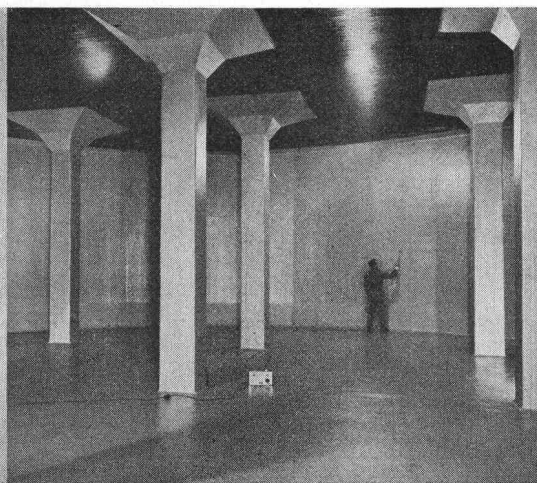

## Für Heiz- und Dieselöl

Spezialauskleidung mit elastischer Dauerbeschichtung

Die **Doppelmantel-Kunstharzauskleidung «System Schneider»** mit Ueberwachung des Hohlraumes mittels Leckanzeiger erfüllt die neuen Vorschriften des Eidg. Amtes für Umweltschutz (endgültiger Ausweis EAGS-Nr. 08.03.74). Ausführung bei Neuanlagen und als Sanierung alter Tanks in den Zonen A und B, die den heutigen Vorschriften nicht mehr genügen.

**tankbau** **otto schneider zürich**

8057 zürich frohburgstr. 188 tel. 01 / 26 35 05