

Objektyp: **Advertising**

Zeitschrift: **Schweizerische Bauzeitung**

Band (Jahr): **93 (1975)**

Heft 24

PDF erstellt am: **26.09.2024**

### **Nutzungsbedingungen**

Die ETH-Bibliothek ist Anbieterin der digitalisierten Zeitschriften. Sie besitzt keine Urheberrechte an den Inhalten der Zeitschriften. Die Rechte liegen in der Regel bei den Herausgebern.

Die auf der Plattform e-periodica veröffentlichten Dokumente stehen für nicht-kommerzielle Zwecke in Lehre und Forschung sowie für die private Nutzung frei zur Verfügung. Einzelne Dateien oder Ausdrucke aus diesem Angebot können zusammen mit diesen Nutzungsbedingungen und den korrekten Herkunftsbezeichnungen weitergegeben werden.

Das Veröffentlichen von Bildern in Print- und Online-Publikationen ist nur mit vorheriger Genehmigung der Rechteinhaber erlaubt. Die systematische Speicherung von Teilen des elektronischen Angebots auf anderen Servern bedarf ebenfalls des schriftlichen Einverständnisses der Rechteinhaber.

### **Haftungsausschluss**

Alle Angaben erfolgen ohne Gewähr für Vollständigkeit oder Richtigkeit. Es wird keine Haftung übernommen für Schäden durch die Verwendung von Informationen aus diesem Online-Angebot oder durch das Fehlen von Informationen. Dies gilt auch für Inhalte Dritter, die über dieses Angebot zugänglich sind.



## Durisol- Dachplatten

Norm- und grossformatige Platten sowie Zargenelemente von Durisol sind: tragend, wärmeisolierend, schallschluckend und feuerhemmend.

Montage durch unsere Equipen bei: Lagerhallen, Werkstätten, Fabriken, Schulanlagen und bei vollklimatisierten Bauten wie Hallenbädern, EDV-Räumen, Druckereien, Papier- und textilverarbeitenden Betrieben usw.

Ein Gespräch mit unseren Spezialisten lohnt sich.

Rufen Sie uns an: 01 88 69 81.

# Durisol

Durisol Villmergen AG  
8953 Dietikon, Badenerstrasse 21

# Am Ausbildungszentrum Wolfsberg der Schweizerischen Bankgesellschaft in Ermatingen beteiligte Firmen

Projektierung und Planung der gesamten Stark- und Schwachstromanlagen

**R. Martignoni, Elektroingenieurbüro AG**  
8006 Zürich, Langmauerstrasse 109

Bauingenieurarbeiten Stahlbeton und Foundation:

**E. Toscano AG**  
dipl. Ing. ETH/SIA/ASIC

Turnerstrasse 18, 8006 Zürich

Mitarbeiter: W. Wiederkehr

Planung und Projektierung  
der heizungs- und lufttechnischen Anlagen

**Künzli + Lingwood**

Dorfstrasse 4, 8034 Zürich

**SILENT-GLISS-Vorhangeinrichtungen**

**Von Dach-Keller & Co.,  
Metallwarenfabrik**

3250 Lyss, Telefon 032 / 84 27 42  
Elektro-, Seil-, Schnur- und Schleuderzüge

Ausführung der Lüftungstechnischen Anlagen

**H. Wegmann, Ing. SIA**

8401 Winterthur, Technikumstrasse 82  
Telefon 052 / 23 78 41



**Werner Zöllig AG**  
Holzleimbau  
9320 Arbon

- Liefern und Montieren der Dachkonstruktion Schwimmhalle
- Liefern der verleimten Föhrenträger für alle Dachkonstruktionen

**Ausführung der Mauerrocknung**



SAP-Vollisolation trocknet und isoliert nasse Mauern mit Erfolgsgarantie

**SAP**  
**Baustoffe + Bauchemie AG**

9306 Freidorf bei St. Gallen  
Telefon 071 / 48 15 45

Geotechnische Begutachtung der Baugrundverhältnisse



**Grundbau Beratung AG**

Teufenerstrasse 25  
9000 St. Gallen

Geologische, geotechnische, hydrologische Expertisen

Ausführung von sanitären  
Installationen und Zentralheizungsanlagen



**H. Rickenbach, eidg. dipl.**  
**Sanitär + Heizungen**

8280 Kreuzlingen



seit 1876

**G. Schär & Co**  
**Fensterfabrik**  
**9500 Wil**

Ausführung der Glaserarbeiten  
Schulungszentrum

# Ein gültiges

## Wort

in der Architektur, Bau- und Maschinenteknik hat seit 1883 die Schweizerische Bauzeitung als offizielles Organ des SIA (Schweizerischer Ingenieur- und Architekten-Verein) und der GEP (Gesellschaft ehemaliger Studierender der ETH). Ziel der erfahrenen Redaktion ist, unter Beizug bedeutender Fachleute das berufliche Wissen des akademisch ausgebildeten Leserkreises durch fundierte Veröffentlichungen zu fördern, einen Ueberblick über technische Fortschritte zu bieten und ein Forum für Standesfragen zu sein.

Daraus ergibt sich ein lebendiger Kontakt mit der Fachwelt, der auch dem Anzeigenteil des Blattes zugute kommt. Die Leserschaftsanalyse belegt die hohe Streudichte und intensive Leserbindung durch genaue Zahlen.

Alleinige Anzeigenannahme  
IVA AG für internationale Werbung

8035 Zürich	Beckenhofstr. 16	Tel. 01 / 26 97 40
1004 Lausanne	19, av. de Beaulieu	Tél. 021 / 34 72 65
1206 Genève	24, av. de Champel	Tél. 022 / 47 41 10



EBO AG  
Zürichstrasse 103  
8134 Adliswil  
Tel. 01 45 86 86

## Badezimmer auf Fließband

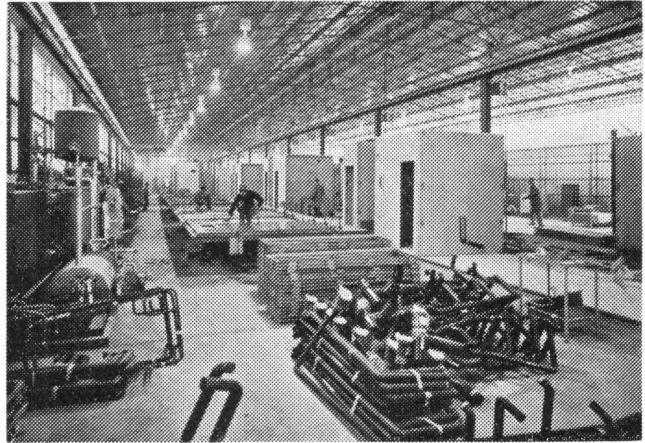

Vorfabrikation von sanitären Raumeinheiten  
aus Schwer- und Leicht-Beton für Neubauten.

Zerlegbare Raumeinheiten aus Polyester, geeignet  
für Altbauanierung wie Hotels, Appartement-  
Wohnungen, Ferien- und Wohnhäuser.

### Schulungstrakt

Bestuhlung und Tische in der Aula  
und in sämtlichen Schulräumen

Gästezimmer: Fauteuils und Stühle

### Parquin-Haus

Ledersitzmöbel für Bibliotheksräume

# zingg-lamprecht AG OBJEKT

Ihr Partner für Spezialmöblierungen

am Stampfenbachplatz, 8006 Zürich, Tel. 01 / 60 21 37



# ROBA-Sickersteine Praktisch und robust

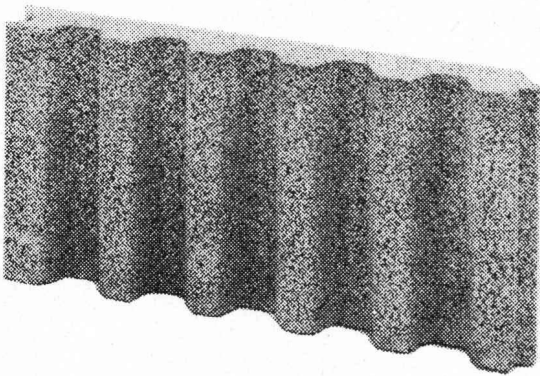

Typen:	Sickerstein und Abdeckplatte
Masse:	50 × 25 × 6 cm
Gewicht:	10 kg
Preis:	Fr. 8.— pro m <sup>2</sup> (Fr. 1.— pro Stück) ab Werk

Beziehbar direkt oder durch  
die Handelsgenossenschaft des SBV  
und den Baumaterialienhandel

Element und Baustein AG  
Kindhausen  
8604 Volketswil  
Telefon 01 / 86 48 17



## Ihr Vorteil: Einsparungen

- durch rationelle Erstellung eines besseren Entwässerungssystems
- an Verschleiss von Schalungsmaterial und dessen Transportkosten

## Ihr Vorteil: Verbesserung

- der Entwässerung des Erdreichs
- Belüftung der Fundamente
- der Kanalisation des Sickerwassers

## Ihr Vorteil: Verkürzung der Bauzeit

- durch vereinfachte vollmaschinelle Aufschüttung

# Star Unity bringt ein Baukastensystem für Elektroheizungen auf den Markt: **Die Gemischtheizung**

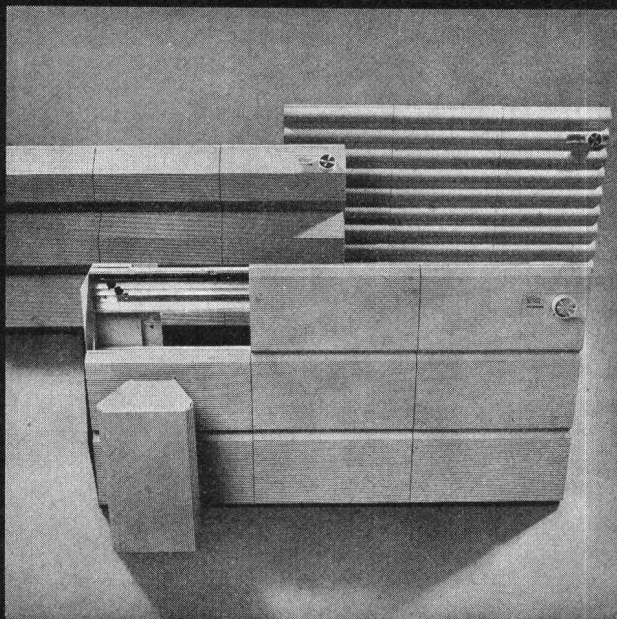

Es ist möglich, die Vorteile der Speicherheizung mit den Vorteilen der Direktheizung in einem Gerät zu kombinieren. Das heisst für Sie wirtschaftlichste Energieausnützung. Die neuen Mischheizelemente sind formschön und benötigen nicht mehr Platz als herkömmliche Heizkörper. Ein weiterer Vorteil für Sie: Mit dem Einbau einer Elektro-Heizung können Sie Ihre Baukosten erheblich senken. Star Unity Heizanlagen haben sich in unzähligen Gross- und Kleinbauten seit Jahren bewährt. Unterbreiten Sie uns Ihre Heizprobleme, wir beraten Sie gerne.



**Star Unity AG** Fabrik el. Apparate  
Büro und Fabrikation:  
8804 Au ZH, Tel. 01 75 04 04

Standard-Dachablauf einteilig  
mit Isolationskörper  
und aufgesetzten Distanzringen  
25 und 35 mm H

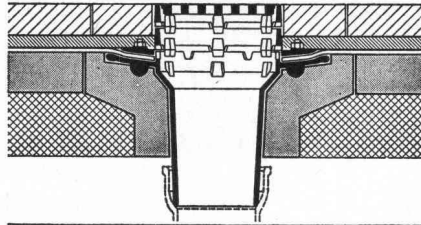

Standard-Dachablauf zweiteilig  
mit Isolierkörper und Isolierring  
und Distanzringen  
25 und 35 mm H mit Kugelrost

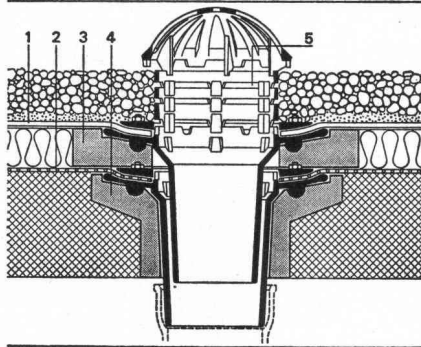

Standard-Dachablauf zweiteilig  
mit Isolierkörper und Isolierring  
und Distanzringen. Seitlicher  
Auslauf 3°

Flachroste für 1,5 und 15 t  
Traglast

Heizstäbe — Heizringe usw.

Zulassung Nr. 1074 der inter-  
kommunalen Zulassungsprüf-  
stelle in Zürich für die Städte:  
Zürich, Basel und Winterthur

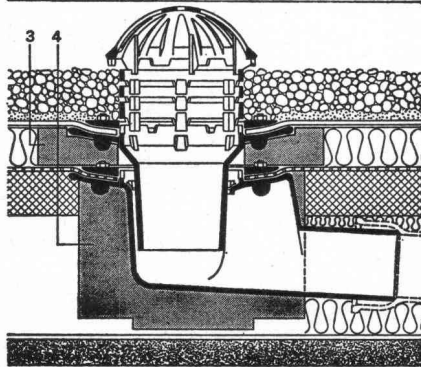

## PASSAVANT

### Flachdachabläufe

das bewährte Baukastensystem  
aller PASSAVANT-Flachdach-  
abläufe erlaubt das Ueber-  
brücken jeder Höhe, ohne den  
untersten einbetonierten  
Ablaufkörper zu verändern

Verlangen Sie Unterlagen bei:

**Werner Maag**  
**8032 Zürich**  
**Zeltweg 44**  
**Tel. 01/3275 80**

SBZ 1a

Adresse:

\_\_\_\_\_

\_\_\_\_\_

\_\_\_\_\_

# Nivellieren mit Automaten

schneller, einfacher, sicher — aufrechtes Fernrohrbild



### WILD NAK 0

Vergr. 20x  
Zielweite ab 0,9 m  
Kontrollknopf und  
Teilkreis



### WILD NAK 1

Vergr. 23x  
Zielweite ab 1 m  
Kontrollknopf und  
Teilkreis



### KERN GKO-A

Vergr. 21x  
Zielweite ab 0,75 m  
Warnblende, Winkel-  
visier oder Teilkreis



### KERN GK1-A

Vergr. 25x  
Zielweite ab 2,3 m  
mit oder ohne  
Teilkreis

Verlangen Sie unverbindlich Vorführung oder nähere Informationen über automatische Nivelliere und andere Neuheiten mit untenstehendem Talon.

## GRAB+WILDI AG

8023 Zürich 1, Seilergraben 61 Tel. 01/325788-89  
8902 Urdorf, beim Bahnhof Tel. 01/987667-68

Wir wünschen sofort:  Vorführung der Nivellier-Automaten  
 Spezialkatalog VG 8  
(Zutreffendes bitte ankreuzen)

Name/Firma:

Adresse:

Telefon-Nr.

Plz.:

Ort:



# Hand-/Haar- oder Körpertrockner??

Die Luftintensität bestimmt die Funktion.  
Besondere Vorzüge der **neuen**

## REZ-Warmluftduschen

(int. ges. geschützt)

- **mit und ohne Höhenverstellung lieferbar**
- **Luftstrom von sehr grosser Intensität**  
verhindert das Kältegefühl, das entsteht, wenn der auf dem Körper haftende Wasserfilm nicht sofort weggeblasen wird
- **einfache Montage**  
Apparat mit 4 Schrauben an der Wand befestigen und Strom anschliessen  
separate **Zeitrelais und Drucktaster** nicht erforderlich, da bereits **im Apparat eingebaut**  
zusätzlicher Drucktaster kann trotzdem angeschlossen werden
- **wartungsfreundlich** (keine Kollektor-Motoren)  
kein Auswechseln von Kohlen  
die Reinigung der neuen REZ-Warmluftduschen ist so einfach,  
dass sie von jedermann ausgeführt werden kann  
automatischer Stromunterbruch bei der Gehäusedemontage
- **preisstabil**  
dank neuem plastifiziertem **Stahlblechgehäuse**
- **Sicherheit**  
eingebauter Ueberhitzungsschutz (Thermostat)  
**automatischer Stromunterbruch** bei der Demontage des Gehäuses  
tropfwassergeschützt und SEV-geprüft



**REZ-AG, 8049 Zürich**

Hardeggstrasse 17, Telefon 01 / 56 77 87

# »AIRLIFT« INSTANT

Die neue automatische teleskopische Arbeitsplattform  
— mühelos fahrbar  
— aus Aluminium

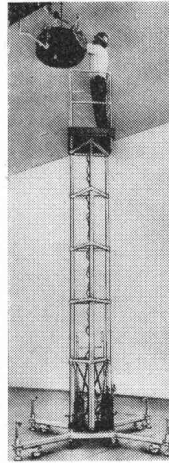

Antrieb durch CO<sub>2</sub> in Druckflaschen oder Pressluft  
automatisch durch Fussdruck gesteuert  
steigt in 55 Sekunden auf 11 m mit einer Nutzlast von 115 kg  
Aluminiumkonstruktion, daher sehr leicht  
lieferbar bis auf Höhen von 6, 8,50, 11 m

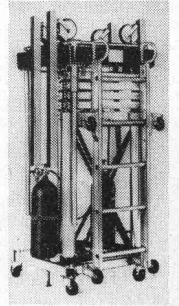

leicht zu transportieren  
kein Unterhalt  
schiebt sich durch Türen und in Aufzüge

**VECTUR SA**

8002 Zürich, Stockerstr. 44  
Tel. 01 / 36 53 78  
2, rue Caroline  
1003 Lausanne  
Tel. 021 / 23 78 62

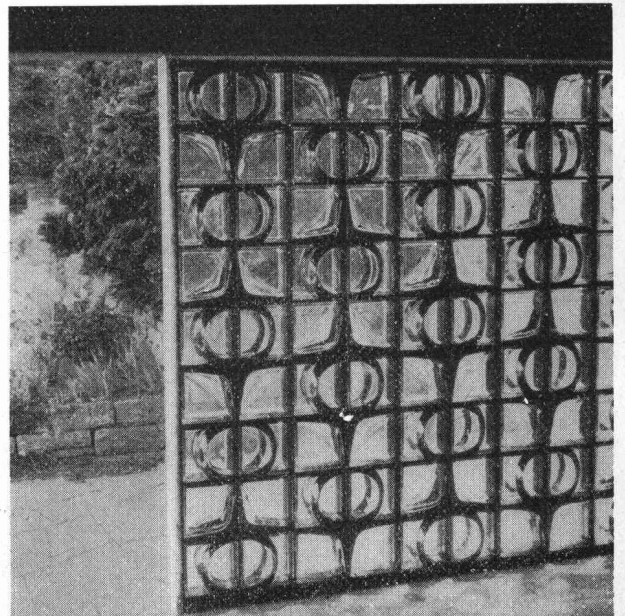

Der Chiaro-Glasbaustein eignet sich besonders im Innenausbau, als Eingangspartie, Windfang, Trennwand usw. und gibt jedem Bau eine besondere ästhetische Note.

Spezialfirma für Glasbetonbau,  
8004 Zürich, Feldstrasse 111,  
Tel. 01 / 39 86 63 und 23 78 08.

Lieferung von Glasbausteinen mit und ohne Montage.

**SCHNEIDER  
+ SEMADENI**

8004 ZÜRICH

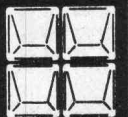

# „Langzeitsicherheit“ für Ihre Heizöllagerung...



**...der zylindrische kunststoff-  
beschichtete Stahltank  
ist zeitgemäss, preiswert  
und sicher!**

Der Elkuch-Tank, die glückliche Synthese von Stahl und Kunststoff, bietet enorme Vorteile:

- kein Rost
- keine Rissbildung
- problemlose und günstige Versenkung
- in allen Grössen erhältlich
- für alle Zonen zugelassen (gemäss TTV Art. 33)

25 Jahre gute Erfahrung im Tankbau geben uns die Sicherheit, von der Sie profitieren.

Verlangen Sie unsere Unterlagen oder informieren Sie sich bei Ihrem Heizungsinstallateur, es könnte sich lohnen.



**Weiteres Lieferprogramm:**

Ludwig Elkuch Kesselbau  
9491 Bendern - Tel. 075 / 31512

- prismatische Tanks
- Benzintanks
- Spezialtanks
- Tankbausätze
- Bleche nach Mass

Stienen + Tröhler AG stellt vor:

## System VARITEC ein Baukastensystem mit universellem Anwendungsbereich

Unsere Welt wird immer mobiler. Die heutige Zeit fordert ein ökonomisches Bauen mit flexiblen, variablen Strukturen. – Aus dieser Erkenntnis heraus entstand VARITEC, ein durchdachtes Raumfachwerk, das durch die Verbindung von Stäben und Knoten entsteht.

**Die VARITEC-Konstruktion bietet dem Architekten + Unternehmer eine Reihe entscheidender Vorteile:**

... beispielsweise in dieser Ausstellungshalle, in der eine gelungene Kombination von Tragwerk und modernen Fassadenelementen erreicht wurde.

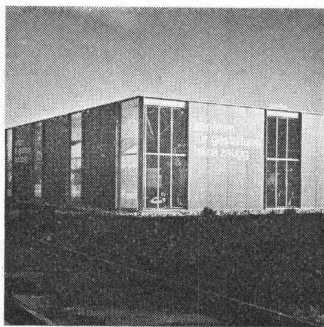

Mit VARITEC lässt sich schnell und wirtschaftlich bauen. – Grosse Spannweiten lassen sich stützungsfrei ausführen. – Der Materialaufwand ist optimal. – VARITEC bietet grösstmögliche Flexibilität und Variabilität... und nicht zuletzt: VARITEC lässt sich universell anwenden...

Die Rohrstäbe des VARITEC-Raumfachwerkes besitzen besonders günstige statische Werte. Geringes Gewicht und kleine Abmessungen bieten beste Voraussetzungen für Transport und Lagerung.

In den geschraubten Verbindungen der Stäbe und der Knoten liegt das „Geheimnis“ der schnellen und rationalen VARITEC-Bauweise. ✓

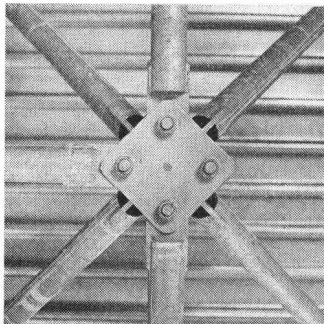

**Wo lässt sich VARITEC sonst noch anwenden?**

Beim Erstellen von Fabrikations-, Lager- und Ausstellungshallen, Supermärkten, Sporthallen, Tribünenüberdachungen usw. Ausserdem bei der Konstruktion von prov. Überdachungen, Reklamegerüsten usw.

Die Innenaufnahme zeigt, wie harmonisch sich grosse technische Zweckmässigkeit mit architektonischer Schönheit unter Verwendung von VARITEC-Elementen zusammenfügen lässt.



Es lohnt sich, das vielseitige VARITEC-Baukastensystem näher kennenzulernen. Verlangen Sie mit dem Coupon detailliertes Informationsmaterial.

### COUPON

Ich möchte gerne mehr über Ihr VARITEC-Raumfachwerk wissen und wünsche:

- ausführliche Dokumentation  
 unverbindlichen Besuch

SBZ

Name: \_\_\_\_\_

Adresse: \_\_\_\_\_

Bitte einsenden an:  
Stienen + Tröhler AG, Monbijoustrasse 16, 3001 Bern/Schweiz

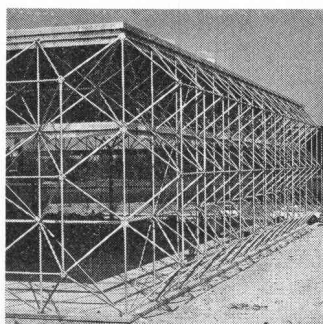



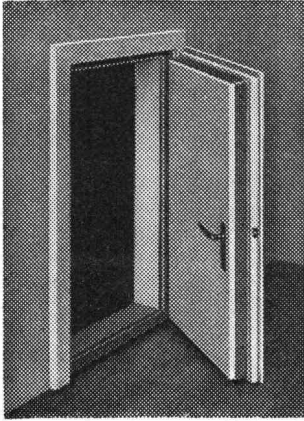

## Sicherheit vor Lärm und Indiskretion

bieten Ihnen unsere Schallstopptüren, Wände und Kabinen.  
Jede schon bestehende Türe oder Wand wird von uns auf die genügende Schalldichte abgeändert.

Kostenlose Beratung über alle Schallisationsfragen durch die Spezialfirma.

Beste Referenzen.

**Müller & Weibel AG, Schallisolationen, 6312 Steinhausen**  
Telefon 042 / 36 23 28

### BETONDRAHTKERNE *Alpha*

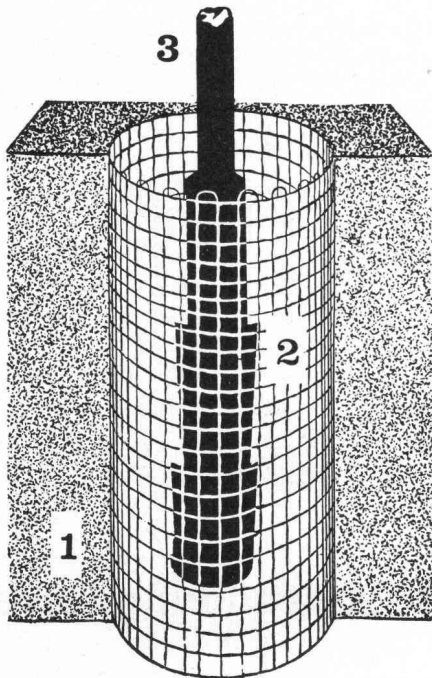

1 = Schnitt Beton    2 = Beton-Drahtkern  
3 = Eisenstück einzubetonieren  
Lieferungen durch

***Alpha AG. Nidau***    Tel. (032)  
51 54 54

## Ausstellung

# BAU + ARCHITEKTUR BERN

## 18. – 25. JUNI 75

Zweite Fachveranstaltung der Branche in der Schweiz  
mit internationaler Beteiligung

Geöffnet von 9 bis 18 Uhr, Guisanplatz, Tram 9

Mehr als 170 Firmen vermitteln wertvolle Informationen  
über neue Baumaterialien und Einrichtungen.

Besuchen Sie die thematische Ausstellung «Aktuelle  
Probleme der Bauwirtschaft».

Die moderne Zivilschutzanlage Allmend Bern ist dem  
Besucher ebenfalls zugänglich.

Informations- und Fachtagungen (Programme durch  
Informis, Tel. 063 / 9 78 55 und SVG, Tel. 01 / 41 19 01).

Organisation: Aussteller Genossenschaft BEA  
Postfach 1009, 3001 Bern, Telefon 031 / 42 19 88

# Kälte

von 3000  
bis 2000000 kcal/h

# optimal ausgelegt



Unser Kälteprogramm – Kompressoren,  
Standardanlagen, Kühltürme – deckt jeden Bedarf.  
Für die Chemie, Lebensmittel- und Getränkeindustrie,  
Klimatisierung oder für Eissportanlagen. Das Sulzer-Know-how  
als Ergebnis jahrzehntelanger Erfahrung  
bietet Gewähr, Kälteanlagen technisch  
und wirtschaftlich optimal auszulegen.  
Unsere Fachleute beraten Sie gerne.  
Verlangen Sie Prospekte.  
Direktwahl 052 813840

Gebrüder Sulzer, Aktiengesellschaft, 8401 Winterthur, Schweiz

# Peikert Contract AG

## Individueller Wohnbau mit System.

76.40.32  
Unser Wohnbausystem ist sehr flexibel, ist anpassungsfähig an jede Situation, an jeden Grundriss. Beste Schall- und

Wärmeisolation. Sie eignen sich für Grossüberbauungen und kleine Bauvorhaben, für Hotels, Spitäler, Heime..

Rufen Sie uns an, wir senden Ihnen die Unterlagen.  
«Ein Peikert-Bau bietet mehr.»



**Peikert Contract AG**  
Generalplanung, Generalunternehmung, Systembau  
Industriestr. 22, 6300 Zug  
Telefon (042) 21 32 35

# spielen



Spielplatzgeräte in HOLZ, METALL, KUNSTSTOFF,  
Generalvertretung der Norrlands Trälek AB.  
Holzspielgeräte Schweden, Verkauf der POLYSTAR-Kunststoffprodukte, sinnvolle Metallgeräte, technische Beratung, prompte Bedienung ab Lager. Franko-Lieferungen per Camion oder per Bahn..  
Verlangen Sie den Prospekt-Katalog

**berli** Postfach 201, 6210 Sursee/LU  
Tel. 045 21 20 66

Geb. Steiner AG

**SM BETON MULDENGRUBEN**

8902 Urdorf Birmensdorferstrasse 15 Tel. 01 - 988626 01 - 986676

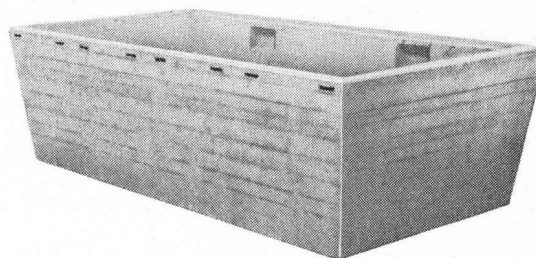
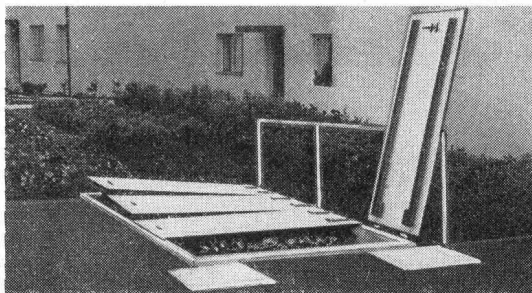

Die vorfabrizierten SM Beton-Muldengruben eignen sich für Wechsellademulden und Abfallgruben. Sie bringen Ordnung in den Betrieb und brauchen keinen Unterhalt. Sind rasch eingebaut (ein bis zwei Tage)

Verlangen Sie unverbindlich Offerte

Geb. Steiner AG

**SM BETON MULDENGRUBEN**

8902 Urdorf Birmensdorferstrasse 15 Tel. 01 - 988626 01 - 986676

Dauerelastisch die Masse, hoch das Haftvermögen,  
einfach die Verarbeitung, universal die Anwendung,  
mässig der Preis.

Deshalb kann Paltox 2000 alle Ihre  
Verfügungsprobleme lösen.

Der Allerweltpolyurethanpistolenkitt

**Paltox 2000**

Unterlagen und Beratung durch Meynadier & Cie AG, Vulkanstrasse 110,  
8048 Zürich - Lausanne, Bern, Biel, Kriens-Luzern, Chur, Taverne.



# Die Vorteile der Blefa-Dachfenster

- günstiger Preis
- 7 Normgrößen
- problemlose Montage
- Extras für Komfort und heikle Lösungen (z. B. Isolierverglasung, Zentralverschluss, Dauerlüftung)

Überzeugen Sie sich selbst am Modell bei uns in Dättwil (AG) oder in der Baumusterzentrale Zürich. Verlangen Sie Prospekt und Preisliste.

## Schoop

Schoop & Co. AG  
5401 Baden  
Telefon 056 / 83 23 83

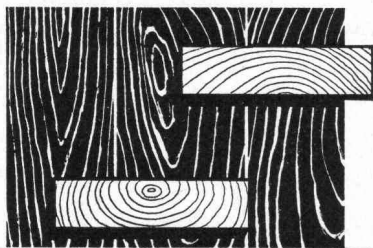

Zimmererei  
Innenausbau  
Mobilwände  
Pavillons

**MS** Holz- und Innenausbau **Müller Sohn+Co**



8057 Zürich  
Wehntalerstr. 17  
Tel. 01/261614

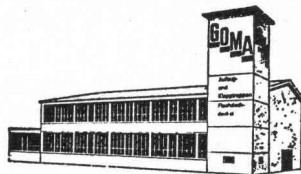

**GOMA**

Aufzugs-  
Schiebe- und  
Klapptreppen

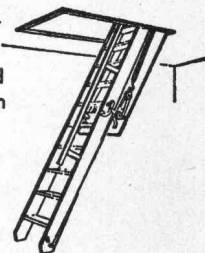

**Marcel Matter**

Klotenerstrasse 43  
Tel. 01 817 80 41

8153 Rümlang

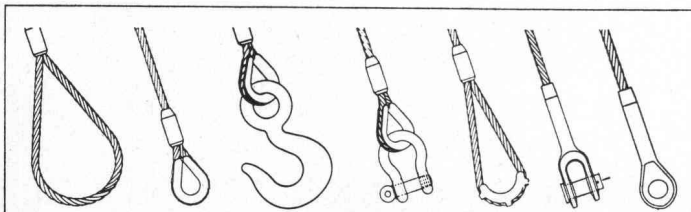

Hebegurten

Zurrgurten

Für mehr Sicherheit fertigen wir alle hochfesten Drahtseil- und Kettenstruppen, Kunststoff-Hebegurten, Hebezeuge usw.



**RISS AG**

Drahtseil- und Kettenwerk,  
8105 Regensdorf-Zürich,  
Querstrasse 19, Telefon (01) 840 23 30

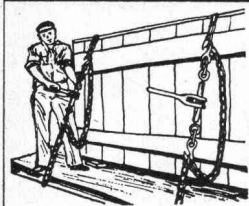

Ladebinder

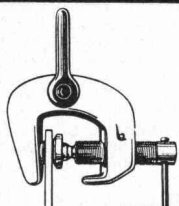

MERRILL

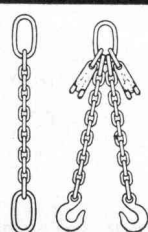

# SCHICH

## Isolier- Baustoffe

Schützen vor  
**Kälte, Wärme**  
und **Lärm.**

Isolationsplatten,  
fertige Elemente, Spray  
und Schalungssteine.

Im **Industrie-  
und Wohnungsbau.**

# TEX



**Bau+Industriebedarf AG**

4002 Basel, Telefon 061 22 56 20

Ab 1. Juli 1975 neue Adresse: 4104 Oberwil-Basel Tel. 061 47 81 76

# Stellen- und Gelegenheits-Anzeigen

## Tarif

Stellenangebote und Ausschreibungen		Ermässigte Preise für Stellengesuche	
1/1 Seite 185 x 259 mm Fr. 860.—	1/6 Seite 185 x 40 mm 90 x 84 mm Fr. 175.—	1/12 Seite 90 x 40 mm Fr. 75.—	
1/2 Seite 185 x 128 mm 90 x 259 mm Fr. 450.—	1/8 Seite 185 x 28 mm 90 x 60 mm Fr. 135.—	1/16 Seite 90 x 28 mm Fr. 54.—	
1/3 Seite 185 x 84 mm Fr. 310.—	1/12 Seite 90 x 40 mm Fr. 92.—	1/24 Seite 90 x 18 mm Fr. 38.—	
1/4 Seite 185 x 60 mm 90 x 128 mm Fr. 240.—			

Chiffregebühr Fr. 4.—, Ausland Fr. 6.—.

**IVA AG für internationale Werbung, 8035 Zürich**  
Beckenhofstrasse 16, Tel. 01 / 26 97 40, PC 80-32735

Filialen:

1004 Lausanne, 19, av. de Beaulieu, Tel. 021 / 37 72 72

1206 Genève, 24, av. de Champel, Tel. 021 / 47 41 10

Anzeigenschluss: Mittwoch der Vorwoche, 10 Uhr.

**Für Stellensuchende empfehlen wir ein 3-Monats-Abonnement auf die Schweiz. Bauzeitung (Fr. 33.—, Ausl. Fr. 37.—, rund 13 Hefte)**

Eine wichtige  
Produktgruppe unseres Profit Centers Kesselbau  
sucht ihren Leiter.

## Der Sache **Kern:** -Kraftwerkbau

Es geht um  
die technische Bearbeitung, die Fabrikation, die Montage  
und die Abnahmeversuche von Sicherheitsbehältern,  
Brennstoffbecken und weiteren Stahlkonstruktionen im  
Reaktorbau.

Wir denken  
dabei an einen

### dipl. Bau-Ing.

oder einen Mann mit ähnlicher Ausbildung, der  
einige Jahre ein technisches Büro geführt und Bauten  
geleitet hat.

Aus unserer  
Erfahrung heraus muss er ein guter Statiker sein  
(besonders in Schalenstatik), er muss in Brugg arbeiten und  
bei Kunden und Lieferanten verhandeln mögen – und  
all dies möglichst fließend in Deutsch, Französisch  
und Englisch.

Und wenn denn  
schon all unsere Wünsche in Erfüllung gehen sollten:  
er darf schon morgen bei uns anfangen.  
Schon heute freuen wir uns auf Ihren Anruf: Tel. 056 42 00 25.  
Unser Elmar Keller gibt Ihnen gerne die ersten Auskünfte.  
Unverbindlich für Sie – und mit aller gewünschten  
Diskretion.

**ZSCHOKKE  
WARTMANN  
AG**

Stahlbau  
Kesselbau  
Apparatebau  
Maschinenbau

TELEFON 056 42 00 25 5200 BRUGG

ST/2/3/475



Wir suchen zwei initiative und einsatzfreudige Mitarbeiter:

## Dipl. Bauingenieur ETH

Anforderungen:

- praktische Erfahrung im allgemeinen Tiefbau und in Abwassertechnik
- Bereitschaft zur zeitweisen Tätigkeit im Ausland
- Beherrschung der englischen Sprache

## Tiefbauzeichner

Anforderungen:

- Erfahrungen in der Abwassertechnik
- speditiver und sauberer Darsteller
- Kenntnisse der englischen Sprache

Wir bieten Ihnen eine abwechslungsreiche und selbständige Tätigkeit, fortschrittliche Sozialleistungen und ein angenehmes Arbeitsklima.

Schriftliche Bewerbungen sind zu richten an:  
Ingenieurbüro Schalcher & Partner, Witikonstrasse 295, 8053 Zürich.



Wir suchen einen initiativen

## Ingenieur- Techniker HTL

Fachrichtung Tiefbau

mit praktischer Erfahrung.

Neben Projektierungs- und Bauleitungsaufgaben werden Sie vor allem das Submissionswesen betreuen. Erfahrungen in einer Bauunternehmung sind dabei Bedingung.

Bei Eignung besteht die Möglichkeit, die Leitung eines Tiefbaudienstes zu übernehmen.

Wir bieten eine interessante, vielseitige und verantwortungsvolle Tätigkeit, zeitgemässe Entlohnung und vorbildliche Sozialleistungen.

Besitzen Sie das Schweizer Bürgerrecht und sind Sie zwischen 30 und 35 Jahre alt, so schreiben oder telefonieren Sie uns (Telefon 01 / 36 86 51).

Wir geben Ihnen gerne weitere Auskunft.

**KREISTELEFONDIREKTION ZÜRICH**  
Postfach 8027 Zürich

Ich interessiere mich für eine Stelle als Ingenieur-  
Techniker HTL (Tiefbau).

SB

Name und Vorname: \_\_\_\_\_

Geburtsdatum: \_\_\_\_\_

Strasse: \_\_\_\_\_

Postleitzahl und Ort: \_\_\_\_\_

**TECHNIKUM WINTERTHUR**  
Direktion

## TECHNIKUM WINTERTHUR INGENIEURSCHULE

Für wissenschaftlich begabte HTL-Absolventen wird auch im Schuljahr 1975/76 die

**einjährige Zusatzausbildung für den Eintritt  
in das 5. Semester der ETH Zürich**

durchgeführt. Diese besteht aus dem Ergänzungskurs am Technikum Winterthur und Basis-Kursen an der ETH Zürich. Angeschlossene HTL-Fachrichtungen: Tiefbau, Maschinenbau, Elektrotechnik, Chemie, Vermessung; letztere unter dem Vorbehalt der Genehmigung durch die zuständigen Instanzen.

Interessenten sind gebeten, Informationsblatt und Anmeldeformular bei nachstehender Adresse zu verlangen. (Die Anmeldefrist läuft bis 31. August 1975.)

**Direktion des Technikums Winterthur**  
Zusatzausbildung HTL-ETHZ  
Postfach, 8401 Winterthur  
Telefon 052 / 23 54 31

## Vorspanntechnik — Maschinenbau

## Ingenieur- Techniker HTL

- **initiativ**
- **dynamisch**
- **zuverlässig**

Aufgaben:

Leitung, Planung und Ueberwachung der «Fabrikation Baustellen-Einsätze»

Tätigkeit:

vielseitig, anspruchsvoll, entwicklungsfähig

Standort:

Zürcher Oberland

Idealalter:

28 bis 35 Jahre

## Ingenieurbüro Spezialfirma Unternehmung

Handschriftliche Bewerbung mit Foto unter  
Chiffre SBZ 827 an IVA AG, Postfach,  
8035 Zürich.

# Aquarex

Fugenbänder  
Beton- und Mörtelzusätze

**Aquarex Bauchemie AG**  
**8620 Wetzikon**  
Hofstrasse – Schöneich  
Telefon 01 - 77 78 44

Zur Ergänzung unseres Teams suchen wir einen gut qualifizierten, initiativen

## Eisenbetonzeichner

Wir wünschen in unserem zukünftigen Mitarbeiter einen angenehmen Kollegen zu finden, der bereit ist, weitgehend selbständig zu arbeiten.

Wir bieten eine abwechslungsreiche Tätigkeit im Brücken-, Industrie- und Wohnungsbau sowie ein angenehmes Arbeitsklima und fortschrittliche Arbeitsbedingungen.

Schriftliche Bewerbungen mit Referenzangaben sind erbeten an

Minikus, Witta und Partner, dipl. Bauingenieure ETH/SIA,  
Biberlinstrasse 16, 8032 Zürich.

In unser mittelgrosses, leistungsfähiges Architekturbüro mit interessanten Aufträgen suchen wir einen jüngeren

## Entwurfsarchitekten

mit einigen Jahren Praxis. Wir wünschen uns eine zielstrebige Persönlichkeit mit künstlerischer und konstruktiver Begabung wie auch mit Sinn für eine ansprechende Darstellung zur Lösung von vielfältigen Bauaufgaben.

Bitte richten Sie Ihre ausführliche Bewerbung mit Foto, Zeugnissen und Handschriftprobe unter Chiffre OFA 3842 Zu an Orell Füssli Werbe AG, 8022 Zürich.

## Grundwasser-Tagung AIRH/SIA Rapperswil, 29. bis 31. 1. 1975

Die Tagungsberichte in 2 Bänden können nun beim Institut für Hydromechanik und Wasserwirtschaft der ETHZ, Tannenstrasse 1, 8006 Zürich, bezogen werden gegen Einzahlung von Fr. 50.— auf Postcheckkonto 80-5594, Schweizerischer Ingenieur- und Architekten-Verein (SIA), Zentralkasse, Zürich.

## STADT USTER

Wir suchen per 1. September oder nach Vereinbarung für die Bearbeitung von städtischen Tiefbauarbeiten.

### Tiefbauzeichner

für die Bearbeitung von städtischen Tiefbauarbeiten.

#### Wir bieten Ihnen:

- Dauerstelle mit fortschrittlichen Anstellungsbedingungen
- gleitende Arbeitszeit
- Pensionskasse

Für weitere Auskünfte steht Ihnen der Stadtingenieur gerne zur Verfügung (Telefon 01 / 87 45 11).

Bewerbungen mit den üblichen Unterlagen erbitten wir an das Bau- und Vermessungsamt Uster, Bahnhofstrasse 17, 8610 Uster.

**BAU- UND VERMESSUNGSAMT USTER**

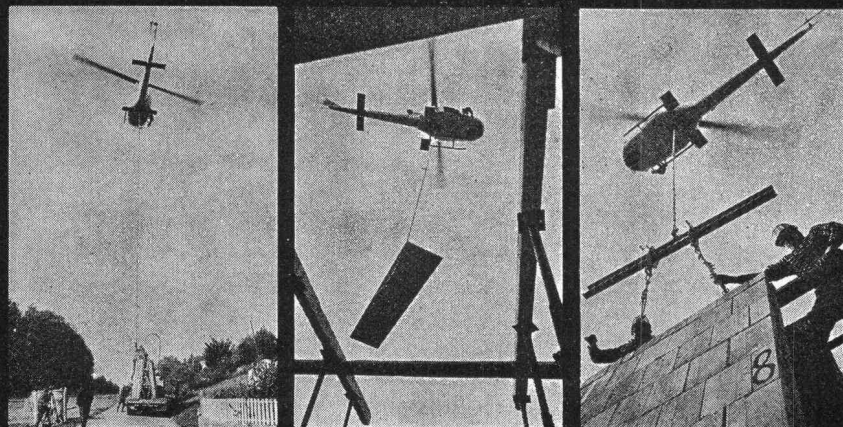

## Heliswiss, ideal für den Elementbau

Niemand versetzt vorfabrizierte Bauelemente schneller und zuverlässiger als der Helikopter von Heliswiss.

**Heliswiss**

Schweizerische Helikopter AG, 3123 Belp  
Telefon 031 81 33 11, Telex 32 540

Das Konsortium Motor Columbus / Itten + Brechbühl AG, Baden, als Totalübernehmer, schreibt im Rahmen über die Vergebung öffentlicher Arbeiten und Lieferungen unter den Fachfirmen zur Konkurrenz aus.

Für die Submission gelten folgende Daten:

**Auflage ab:** 2. Juni 1975  
**Eingabetermin:** 27. Juni 1975  
**Offeneröffnung:** 1. Juli 1975

## Kantonsspital Baden

**Spitaltrakt:** Propangasnetz  
**Umgebung:** Erdarbeiten Parking  
Baumeisterarbeiten Parking  
Vorfabrikation Parking  
Lüftungsanlage Parking  
Aussenbeleuchtung  
**Personalwohnungen P2:** Boden- und Wandbeläge in Textilien und PVC  
Malerarbeiten  
**Personalhäuser P3+P4:** Baumeisterarbeiten  
**Wäscherei:** Heizungsinstallation  
Lüftungsanlage  
Sanitäre Installationen  
**Notspital:** Medizinalgasanlage

Die Pläne und Bedingungen können beim bauleitenden Konsortium Motor Columbus / Itten + Brechbühl AG, Gebäude Hotel Linde, 1. St., Mellingerstrasse 22, ab Auflagedatum, 2. Juni 1975, während 14 Tagen zwischen 14 und 16 Uhr eingesehen werden, wo auch die Offertformulare abzuholen sind.

Die Offertformulare sind verschlossen bis spätestens am Eingabetag, 27. Juni 1975, 18 Uhr, beim Konsortium Motor Columbus/Itten+Brechbühl AG, Parkstrasse 27, 5401 Baden, abzugeben.

Die Umschläge der Offerteingaben sollen die Bezeichnung der Objekte sowie der offerierten Leistung aufweisen.

Beim Kantonalen Tiefbauamt Bern  
Oberingenieur Kreis III in Biel

wird für eine neugeschaffene Stelle gesucht:

## dipl. Bauingenieur ETH oder EPUL

### Aufgaben:

Begleitung und Prüfung von Projektierungsarbeiten im Brücken- und Strassenbau (inkl. Autobahnen), Oberbauleitung bei Bauausführung, Brückenüberwachung und -unterhalt.

### Anforderungen:

Studienabschluss ETH oder EPUL, Praxis und Erfahrung in Statik, Projektierung und Ausführung von Brücken-, Tief- und Strassenbauten.

Sprachen: Deutsch und Französisch.

### Besoldung

und fortschrittliche Sozialleistungen entsprechend den geltenden kantonalen Vorschriften.

### Bewerbungen

mit vollständigen Angaben über Personalien, Lebenslauf, Ausbildung, bisherige Tätigkeit und Referenzen sind einzureichen bis 30. Juni 1975 an:

**Oberingenieur Kreis III**  
2502 Biel, Ernst-Schüler-Strasse 5

## Realisierung eines Erschliessungsprojektes in Spanien

Eine international zusammengesetzte, bestfundierte Finanzierungsgesellschaft mit massgeblicher Schweizer Beteiligung steht vor der mindestens 10 Jahre beanspruchenden Realisierung eines Ferienzentrums im Mittelmeerraum. Das bereits bewilligte Projekt umfasst 60 000 Betten, Hafenanlage, künstlichen See, Golfplätze sowie die gesamte übrige Infrastruktur eines neuzeitlichen, gehobenen Touristikzentrums. In Ergänzung eines bereits bestehenden Planungs- und Baumanagement-Gremiums wird ein

## Architekt-Techniker HTL als Teamleiter

gesucht. Er wird an der Spitze eines 8- bis 10köpfigen Teams für Detailplanung und örtliche Bauleitung zuständig sein; Ziel seiner Führungsverantwortung ist die Sicherung von Wirtschaftlichkeit und Qualität in der Projektrealisierung. Diese anspruchsvolle, entsprechend dotierte Position verlangt deshalb nicht einen kreativen Aestheten, sondern eine unternehmerische Führungspersönlichkeit, die organisatorischen Ueberblick mit Sinn fürs Detail vereinigt und in der Lage ist, ausländische Mitarbeiter auf eine schweizerische Arbeitsmoral hin zu formen und zu motivieren. 30- bis 35jährige Interessenten mit Erfahrungen in der Realisierung von Grossprojekten und guten Spanischkenntnissen richten ausführliche Offerten mit handschriftlichem Begleitschreiben sowie Angaben über bisheriges Salärniveau und Kündigungsfrist an das neutrale Kontaktinstitut:

**INSTITUT  
FÜR  
PSYCHOLOGISCHE  
FORSCHUNG  
UND  
BERATUNG**

Dr. S. Spörl  
Neustadtstrasse 7, 6003 Luzern  
☎ 041 / 22 16 00  
(Anfragen vorzugsweise Montag bis Freitag  
von 9 bis 10 Uhr)



## Dipl. Architekt ETH

Diplom 1974/75 sucht Stelle.

Offerten unter Chiffre Z 03-353159 an Publicitas, 4001 Basel.

Erfahrener, zuverlässiger

### Bauschreiber

gelernter Kaufmann, sucht neuen Wirkungskreis auf Grossbaustelle, Hoch-, Tief- oder Stollenbau in der ganzen Schweiz. Auch Gebirgsbaustelle. Evtl. Ausland. Eintritt sofort oder nach Vereinbarung.

Offerten unter Chiffre SBZ 828, IVA AG, Postfach, 8035 Zürich.

Architekturbüro übernimmt aus dem Raume BE, SO, LU, AG

### Aushilfsarbeiten

Planbearbeitung, Bauführung, Devisierung usw.

Anfragen unter Chiffre 34777, Publicitas, 3400 Burgdorf.

Günstig zu verkaufen

### 1 SIA-Normen-Sammlung 1 CRB-Normpositionen-Katalog

(Schweiz. Zentralstelle für Baurationalisierung)

Anfragen unter Chiffre SBZ 819 an IVA AG, Postfach, 8035 Zürich.

## Dipl. Bauingenieur ETH

45 Jahre, Schweizer, versierter Bauführer im Spezialtiefbau (Pfählungen, Verankerungen), gute Kenntnisse in Statik und Brückenbau, für Projektierung geeignet, sucht neues anspruchsvolles Betätigungsfeld, Raum Zürich bevorzugt. Beste Referenzen. Sprachen: D, F, E, S, (I).

Offerten unter Chiffre SBZ 825 an IVA AG, Postfach, 8035 Zürich.

## Dipl. Bauingenieur-Statiker

mit langjähriger Praxis in Projektierung (zwölf Jahre Ausland und sechs Jahre in der Schweiz), hauptsächlich auf dem Gebiet Hoch-, Industrie- und ein Jahr Brückenbau, sucht neue, verantwortungsvolle Stelle in Ingenieurbüro im Raum Basel.

Offerten sind erbeten unter Chiffre SBZ 800 an IVA AG, Postfach, 8035 Zürich.

Gesucht jüngerer, tüchtiger

### Architekt-Techniker HTL Hochbauzeichner Bauschreiber/Bauführer

für interessante, vielseitige Architekturarbeiten.

Handschriftliche Offerten mit Lebenslauf, Referenzen, Eintrittstermin unter Chiffre SBZ 821 an IVA AG, Postfach, 8035 Zürich.

## Dipl. Bauführer

(34) mit langjähriger Praxis als Eisenbetonzeichner und Bauleiter in Ingenieurbüros und als Bauführer in Bauunternehmungen sucht neuen Wirkungskreis.

Offerten unter Chiffre SBZ 829, IVA AG, Postfach, 8035 Zürich.

## Cand. Architekt ETH

26. 6. Semester, mit 10 Monaten Praktikum, sucht für mindestens zwei Monate Arbeitsstelle ab Mitte Juli. Nach Möglichkeit Raum Luzern-Zürich.

Offerten unter Chiffre SBZ 831, IVA AG, Postfach, 8035 Zürich.

Junge

## Eisenbetonzeichnerin

(21) mit einjähriger Praxis in der Welschschweiz, sucht neue Stelle ab 1. Oktober 1975 in der **Region Basel**.

Offerten unter Chiffre SBZ 830, IVA AG, Postfach, 8035 Zürich.

## Wie häufig wird die Schweizerische Bauzeitung gelesen?

# 95%

der Abonnenten lesen sie ständig oder ziemlich regelmässig. Diese erfreuliche Feststellung stammt aus der Leserschaftsanalyse eines neutralen Marktforschungsinstitutes.

Auch der Anzeigenteil gehört zu den Informationsquellen, die den reichhaltigen Inhalt der Schweizerischen Bauzeitung speisen.

Alleinige Anzeigenannahme  
**IVA AG für internationale Werbung**

8035 Zürich  
Beckenhofstrasse 16, Tel. 051 / 26 97 40

1004 Lausanne  
19, av. de Beaulieu, Tél. 021 / 34 72 65

1204 Genève  
8, rue de Marché, Tél. 022 / 26 03 45

# phlomag

## Betonrohrmaschinen

**phlomag**-Betonrohre  
in Europa seit mehr als  
20 Jahren an der Spitze.  
Maschinen für den Bereich  
von 250-2500 mm Durchmesser.

Telephon 052-31 11 21,  
Telex 76 229 grabr ch

# GRABER + WENING

CH-8413 Neftenbach



## Bauleiter-Bauführer

47jährig, sucht neuen Wirkungskreis wie örtliche Bauleitung, Devisierung, Abrechnung usw., evtl. freie Mitarbeit.

Offerten unter Chiffre SBZ 811 an IVA AG, Postfach, 8035 Zürich.

## Ingenieur-Techniker HTL

30 Jahre alt, mit mehrjähriger In- und Auslanderfahrung in Stahlbeton, Kanalisation, Abwasserreinigung und Strassenbau, sucht auf 15. Juli verantwortungsvolle Stelle in Ingenieurbüro oder Unternehmen.

Offerten unter Chiffre SBZ 794 an IVA AG, Postfach, 8035 Zürich.

## Hochbauzeichner-Bauführer

(38) mit langjähriger Praxis und umfangreicher beruflicher Erfahrung in Entwurf, Planung und Ausführung. Wünsche verantwortungsvolle Stelle als Bauleiter in Architekturbüro oder GU.

Offerten unter Chiffre SBZ 807 an IVA AG, Postfach, 8035 Zürich.

## Bauführer

(Hochbauzeichner, 30 Jahre) sucht neue Beschäftigung.

10jährige Erfahrung in Planung, Devisierung und Bauführung von Geschäftshäusern, Wohnbauten usw.

Offerten unter Chiffre SBZ 810 an IVA AG, Postfach, 8035 Zürich.

## Dipl. Architekt ETH

Sehr guter Darsteller mit langjähriger Praxis, sucht Stelle oder freie Mitarbeit in der deutschen Schweiz. Grosse Erfahrung in Entwurf und Projektierung, vielfacher Preisträger in Wettbewerben (Wohn-, Geschäfts-, Schul- und Kirchenbauten, kirchliche Zentren, Banken, Altersheime).

Offerten unter Chiffre SBZ 796 an IVA AG, Postfach, 8035 Zürich.

## Architekt ETH

mit langjähriger Berufserfahrung im Wohn- und Industriebau, Wettbewerbe, Renovationen usw., umfassend sämtliche Arbeiten von Projektierung bis Abrechnung, sucht

### freie Mitarbeit

in Architekturbüro, Industrieunternehmung, GU oder Behörden.

Offerten unter Chiffre SBZ 824 an IVA AG, Postfach, 8035 Zürich.

Junger

## Tiefbauzeichner

in ungekündigter Stellung, mit vierjähriger Berufserfahrung im Tiefbau, in Projektierung, Bauausführung und Vermessung, sucht neuen Wirkungskreis. Region Basel bevorzugt.

Offerten unter Chiffre SBZ 823 an IVA AG, Postfach, 8035 Zürich.

## Dipl. Bauingenieur ETH

mit 8 Jahren Praxis in Büro und Bauleitung, Statiker, mit Erfahrung im allgemeinen Tiefbau, Bereitschaft sich in neue Fachgebiete einzuarbeiten, Sprachen D, E, F, I, sucht Stellung in Verwaltung, Büro oder Unternehmung.

Offerten unter Chiffre SBZ 822 an IVA AG, Postfach, 8035 Zürich.

Junger

## Tiefbauzeichner

(23½), Erfahrung in Gas- und Wasserleitungsbau mit Baustellenerfahrung, sucht interessante Stelle in der ganzen Schweiz. Eintritt nach Vereinbarung.

Offerten unter Chiffre SBZ 820 an IVA AG, Postfach, 8035 Zürich.

Junger

## Eisenbetonzeichner

26jährig, der im In- und Ausland im Hoch-, Tief- und Brückenbau sowie in der Vorfabrikation tätig war, sucht neuen Wirkungskreis (auch Ausland). Sprachen: Deutsch, Englisch.

Offerten unter Chiffre 826 an IVA AG, Postfach, 8035 Zürich.

Junger, qualifizierter

## Tiefbauzeichner

in ungekündigter Stellung, mit vierjähriger Berufserfahrung im Tiefbau, in Projektierung, Bauausführung und Vermessung, sucht neuen Wirkungskreis. Region Basel bevorzugt.

Offerten unter Chiffre SBZ 823 an IVA AG, Postfach, 8035 Zürich.

Erfahrener Bauingenieur (Hoch- und Tiefbau) sucht Arbeit in Ingenieurbüro, würde auch

## Techniker-Zeichner-

Stelle annehmen.

Offerten erbeten unter Chiffre 9045 an Mosse-Annoncen AG, 8023 Zürich.



Schweizerische Bauzeitung

Verlags-AG der akademischen technischen Vereine, Zürich

## Fachliteratur

### Der Unternehmer im Werkvertrag und seine Haftung für Mängel des Werkes.

Von Prof. Dr. P. Gauch. (Buchausgabe, Schult-hess Polygraphischer Verlag AG, Zürich, 132 Seiten, 12,5×21 cm, 1974)

24.—

### Bauschäden-Sammlung

Sachverhalt — Ursachen — Sanierung. Herausgegeben von Prof. Dipl.-Ing. Günter Zimmermann. (168 S., A5 quer, 160 Abb., Kunststoff-einband. Stuttgart, 1974, Forum-Verlag)

38.30

### Baustoff Beton, ein Handbuch für die Baupraxis.

Von Dr. U. Trüb. (220 S., in Leinen gebunden, Format A5, 1968)

18.—

### Ein Bewertungssystem der Bruchsicherheit.

Von Dr. T. Varga. (44 S., 71 Abb., Format A4, 1973)

17.50

### Berechnungstabellen für unterzugslose Decken. (Pilzdecken, Flachdecken)

Von D. Pfaffinger und Prof. Dr. B. Thürlimann. (331 S., Format A4, wovon 40 S. Text in deutscher und englischer Sprache, mit 15 Abb. und 291 S. Tabellen samt Schemaplänen, in Leinen gebunden, 1967. Französischer Text getrennt erhältlich zu Fr. 5.—)

65.—

### Neuerscheinungen

#### Schweizerische Strahlflugzeuge und Strahltriebwerke.

Von Georges Bridel. Umfassende Darstellung der bedeutenden schweizerischen Leistungen auf diesem Gebiet. Herausgegeben in Zusammenarbeit mit dem Verkehrshaus der Schweiz. (106 Seiten, 70 Abb., 1 Falltafel, Format A5)

15.—

#### Computereinsatz im kleinen und mittleren Ingenieur- und Architekturbüro

Vorträge der Informationstagung der SIA-Fachgruppe der Ingenieure der Industrie (FII) vom 5. und 6. April 1974 in Zürich. (193 Seiten mit Abb. und Tabellen, Format A4)

60.—

Zuzüglich Porto und Verpackung.

### Bestellschein

Bitte senden Sie mir die nachstehend angekreuzten Bücher gegen Rechnung.

- |  |  |
|--|--|
| <input type="checkbox"/> Werkvertrag     | <input type="checkbox"/> Berechnungstabellen |
| <input type="checkbox"/> Bauschäden      | <input type="checkbox"/> Strahlflugzeuge     |
| <input type="checkbox"/> Baustoff Beton  | <input type="checkbox"/> Computereinsatz     |
| <input type="checkbox"/> Bruchsicherheit |  |

Name: \_\_\_\_\_

Strasse: \_\_\_\_\_

Plz., Ort: \_\_\_\_\_

Datum: \_\_\_\_\_ Unterschrift: \_\_\_\_\_

Einsenden an:

Verlags-AG der akademischen technischen Vereine  
Postfach 630, 8021 Zürich



– Ihr zuverlässiger Partner



(Eidg. Verwaltungsbauten «Taubenhalde» in Bern)

Constral AG, Weinfelden  
Fahrni + Co AG, Lyss  
Hartmann + Co AG, Biel  
Hans Kissling AG Bern

3250 Lyss  
Bernstrasse 84  
Telefon 032 / 84 25 25



Produktions-  
und Verkaufsgemeinschaft  
Fenster- und Fassadenbau

# Kilcher

## informiert

neu:

**KILCHER-Limitgliss<sup>®</sup>-Lager**

für elastisch begrenztes Gleiten bis  $\pm 7,5$  mm

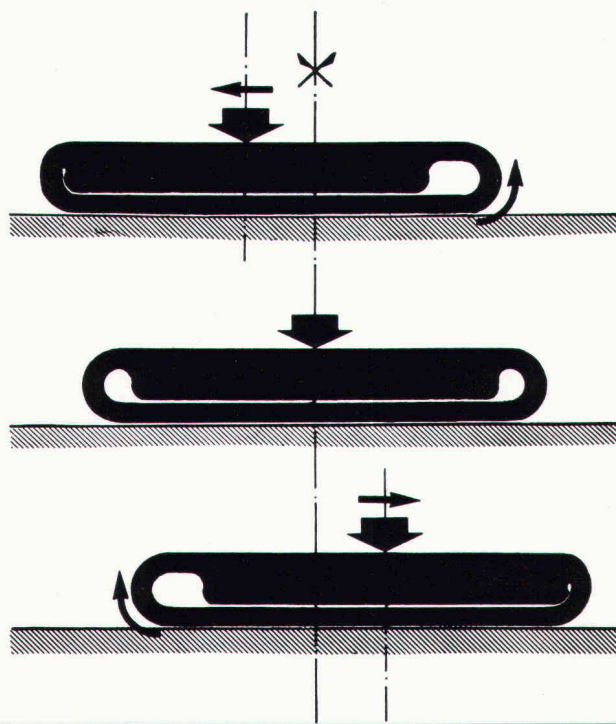

Ausführliche Dokumentation: Telefon (065) 351635

**F. KILCHER, Bausolationen AG, 4565 Rechterswil**