

Objektyp: **Advertising**

Zeitschrift: **Schweizerische Bauzeitung**

Band (Jahr): **93 (1975)**

Heft 14

PDF erstellt am: **22.09.2024**

### **Nutzungsbedingungen**

Die ETH-Bibliothek ist Anbieterin der digitalisierten Zeitschriften. Sie besitzt keine Urheberrechte an den Inhalten der Zeitschriften. Die Rechte liegen in der Regel bei den Herausgebern.

Die auf der Plattform e-periodica veröffentlichten Dokumente stehen für nicht-kommerzielle Zwecke in Lehre und Forschung sowie für die private Nutzung frei zur Verfügung. Einzelne Dateien oder Ausdrucke aus diesem Angebot können zusammen mit diesen Nutzungsbedingungen und den korrekten Herkunftsbezeichnungen weitergegeben werden.

Das Veröffentlichen von Bildern in Print- und Online-Publikationen ist nur mit vorheriger Genehmigung der Rechteinhaber erlaubt. Die systematische Speicherung von Teilen des elektronischen Angebots auf anderen Servern bedarf ebenfalls des schriftlichen Einverständnisses der Rechteinhaber.

### **Haftungsausschluss**

Alle Angaben erfolgen ohne Gewähr für Vollständigkeit oder Richtigkeit. Es wird keine Haftung übernommen für Schäden durch die Verwendung von Informationen aus diesem Online-Angebot oder durch das Fehlen von Informationen. Dies gilt auch für Inhalte Dritter, die über dieses Angebot zugänglich sind.

Ein Dienst der *ETH-Bibliothek*  
ETH Zürich, Rämistrasse 101, 8092 Zürich, Schweiz, [www.library.ethz.ch](http://www.library.ethz.ch)

<http://www.e-periodica.ch>

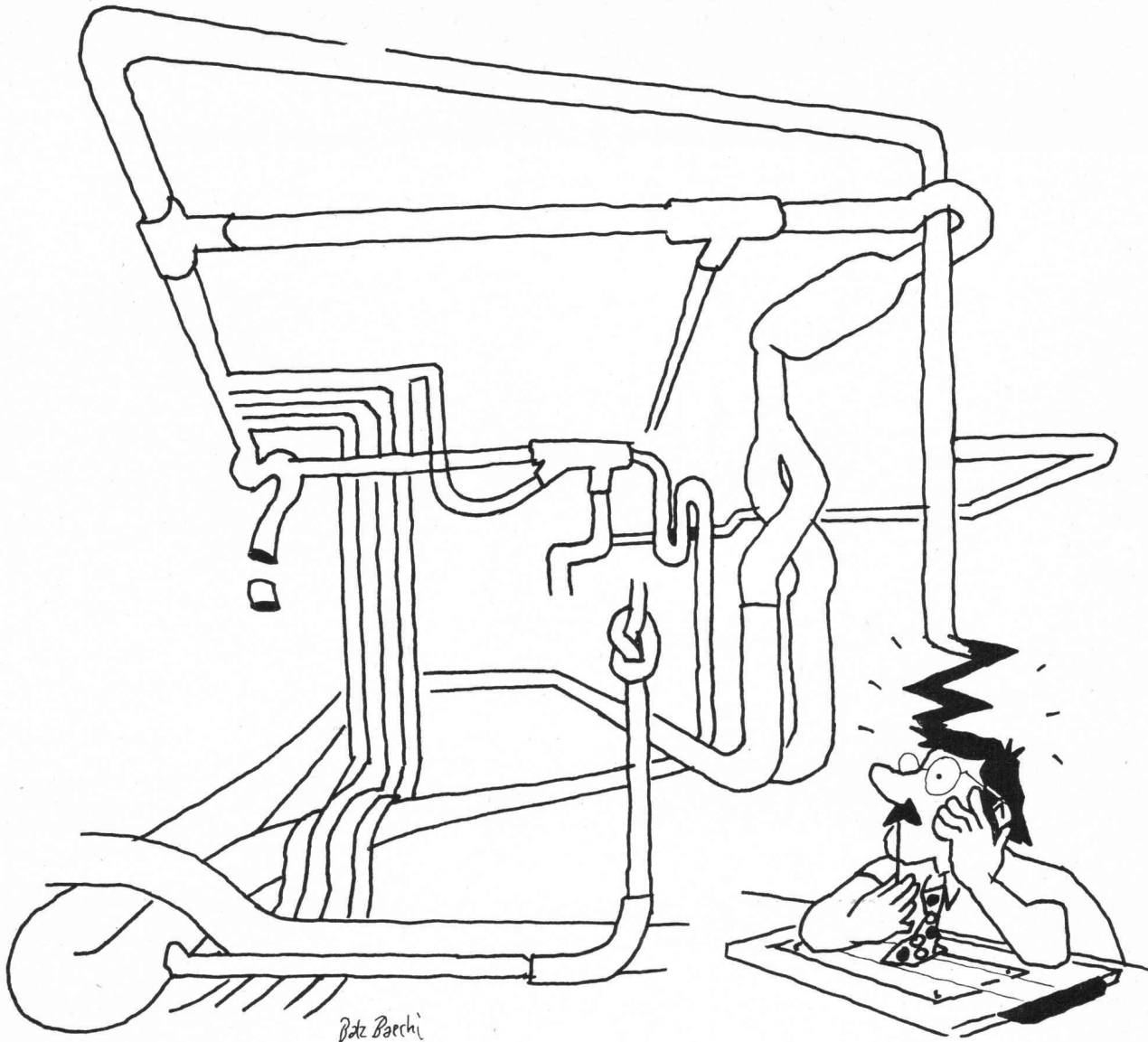

# Unsere Rohre sind oft Ideen in Kunststoff.

**Kunststoff-Rohre** haben Eigenschaften, die andere Rohre nicht haben. Sie sind flexibel. Sie rosten nie. Sie leisten aggressiven Substanzen Widerstand.

Doch ihre Eigenschaften schöpft nur aus, wer ebenfalls flexibel ist. Auf die Wünsche seiner Kunden eingeht. Versuche anstellt. Spezialstücke anfertigt. Die nötigen Prüfgeräte hat — und vor allem: die nötige Erfahrung. So wie wir.

Natürlich verkaufen wir gerne Norm-Rohre in Norm-Farben und Norm-Qualitäten. Und weil wir ein so grosses Sortiment haben, lässt sich damit auch fast immer eine gute Lösung finden. Aber wenn es darum geht, eine neue Lösung zu finden, macht uns die Arbeit noch mehr Freude.

Denn das ist das Besondere an Gerodur: Sie finden bei uns nicht nur, was es schon gibt, Sie finden auch, was

es noch nicht gibt — Ideen, Anregungen, Gesprächspartner und am Ende eine bessere Lösung.

20 Jahre  
**Gerodur**  
 Kunststoff-Rohre für alle Fälle.



Gerodur AG Kunststoffwerk, 8717 Benken im Linthgebiet, Telefon 055 - 75 13 75

# Abwasserreinigung

durch **Friwa**

- Biologische Kläranlagen
- Benzinabscheider
- Klärgruben
- Abwasserfaulräume

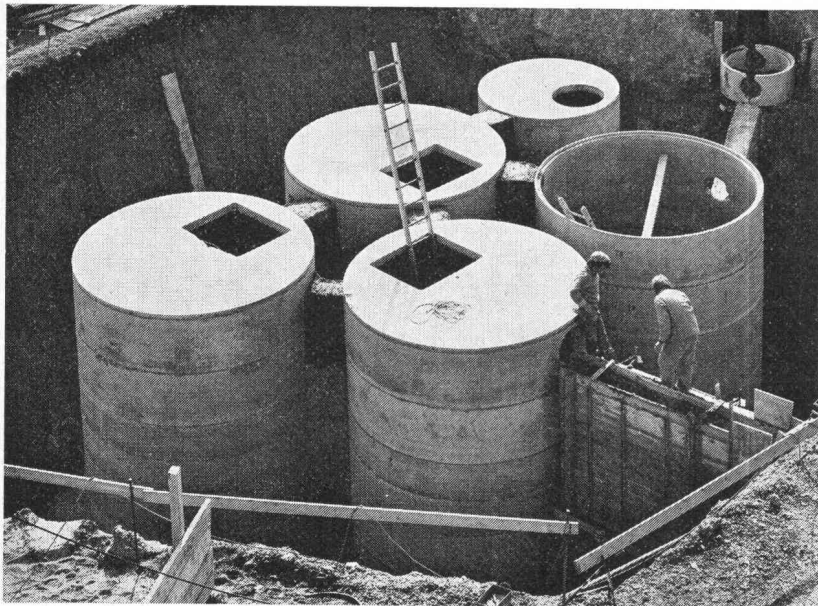

Unsere nach modernsten Methoden arbeitenden Fabrikationsbetriebe erlauben eine preisgünstige Herstellung der Friwa Abwasser-Reinigungsanlagen. Kranlastwagen liefern die fertigen Elemente direkt auf die Baustellen in der ganzen Schweiz. Langjährige Erfahrung auf dem Gebiet der Abwasserreinigung garantiert Ihnen einen problemlosen Einbau und störungsfreien Betrieb.

Beratung und Verkauf durch:

Friwa AG Wallisellen/ZH	Tel. 01/830 42 62
Friwa SA Bouveret/VS	Tel. 021/60 65 01/02
Beton AG Pieterlen/BE	Tel. 032/87 15 34
S. Merotto Cureglia/TI	Tel. 091/ 3 20 61
B. Lehner Diepoldsau/SG	Tel. 071/73 11 46
Caluori AG Trimmis/GR	Tel. 081/22 35 38
Corex Basel AG/BS	Tel. 061/22 23 00
D. Bongetta Weinfelden/TG	Tel. 072/ 5 10 67

Einbau einer biologischen Kläranlage im Kanton Schaffhausen

## WOERTZ-Unterflur-Anschlusskasten

Mit minimaler Einbautiefe von nur 55 mm, verstellbar bis 65 mm.

Aus kunststoffbeschichtetem Stahlblech. Rahmen in der Höhe mit 4 Schrauben verstellbar. Deckel aus Leichtmetallguss mit 1, 2 oder 3 Austrittsöffnungen.

Ausrüstung auf Montageblech:

1. Klemmsatz 5 x 2,5 mm<sup>2</sup> mit Abdeckung
2. Steckdosen Typ 13, 2 P + E 10 A, 220 V
3. T + T-Dosen mit 5 Klemmen für Telefon- und Schwachstromanschlüsse

Verbindungskanal zur Montage im Überzugsboden mit Trennwänden aus kunststoffbeschichtetem Stahlblech. Abdeckung aus Hart-PVC gerillt. Fabrikationslänge 2 m.

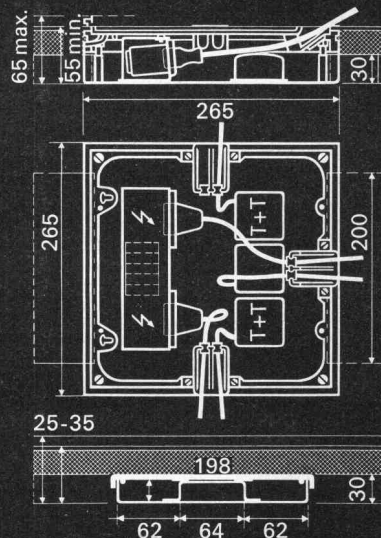

Verlangen Sie Unterlagen und Preisofferte



**OSKAR WOERTZ BASEL**

Fabrik elektrotechnischer Artikel CH-4002 Basel  
Eulerstrasse 55 Telefon 061 23 45 30 Telex 63179



# HARTMANN

## bekämpft den Lärm

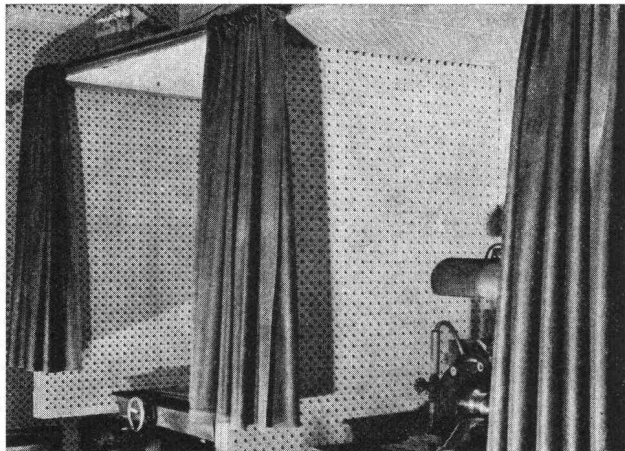

Schalldämmvorhänge für Schleifkabinen

## Luftschalldämmung durch Blei-Gummi-Matten OPTIMIT

Zahlreiche Probleme der Luftschalldämmung werden mit unseren neuen Blei-Gummi-Matten gelöst. Die hervorragenden physikalischen Eigenschaften dieser Matten erfüllen eine Vielzahl akustischer Forderungen, die bisher nur mit voluminösen Konstruktionen möglich waren oder unerfüllt blieben. Materialstärke: 0,5 bis 4 mm. Für die Konfektionierung von Schalldämmvorhängen stehen Matten mit dekorativem Trägergewebe zur Verfügung.

### Raum- und Bauakustik

Vorsatzschalen bei Wänden, Einbau in Trennwände, Falttüren usw. Ueber abgehängten Decken erzielt die Matte, auf einen Lattenrost gelegt oder als Abdeckung auf Mineralwollmatten, die Verminderung des Durchgangsschalls.

### Technische Akustik und Arbeitsschutz

In diesem Bereich empfiehlt sich der Einsatz der gewebeverstärkten Blei-Gummi-Matte zur Herstellung leicht transportabler, mobiler Schallschutzeinrichtungen wie z. B. Schallkapseln, Schallzelte und Schallvorhänge, so dass besonders stark geräuschartig arbeitende Maschinen und Arbeitsgeräte lärmgedämmt werden können. Der Zugang zu den Maschinen ist jederzeit gewährleistet, was für die Wartung und Beschickung der Anlagen sehr wichtig ist.

Senden Sie uns noch heute den nebenstehenden Talon. Sie erhalten umgehend unsere Dokumentationsmappe mit Handmustern.

## HARTMANN + CO SA

Abt. Schalldämmung 2500 Biel Tel. 032 / 42 01 42

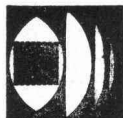

-----  
Firma: \_\_\_\_\_  
Sachbearbeiter: \_\_\_\_\_  
Strasse: \_\_\_\_\_  
PLZ:     Ort: \_\_\_\_\_

14/75

# REZ-Warmluftduschen

(int. ges. geschützt)

trocknen nasse Haare und den Körper in kürzester Zeit.  
Verschiedene Ausführungen für:  
Badezimmer, Hallenbäder, Lehrschwimmbekken, Sauna usw.

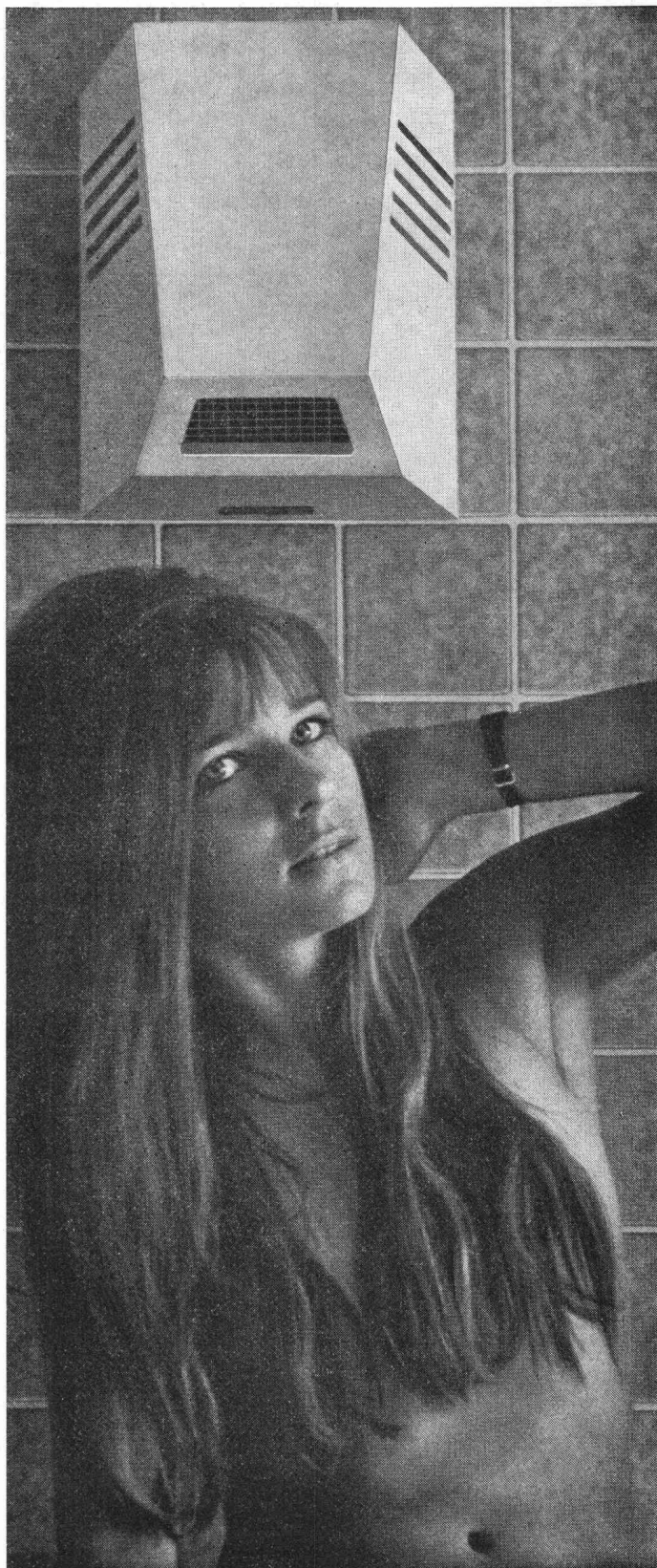

## REZ-AG ZÜRICH

Hardeggstrasse 17-19

Tel. 01 / 56 77 87



**Tor 50**

**mit neuem  
Profil**

**ausgeglichene  
technologische  
Eigenschaften**

**leichteres  
Verarbeiten  
im Biegebetrieb**

**handlicheres  
Verlegen  
auf der Baustelle**

**noch besser  
verschweisssbar**

**von Moos Stahl AG  
Luzern  
technischer  
Beratungsdienst  
041-24 22 11**

**Büro Zürich  
01-25 16 17**



**Wir vereinigen  
die Erfahrung  
der besten Hersteller  
elektrotechnischer Artikel**



**OTTO FISCHER AG**

Elektrotechnische Artikel en gros

☎ 01/42 33 11 ☎ 01/44 35 88 Telex 54 763  
Sihlquai 125 Postfach 8023 Zürich

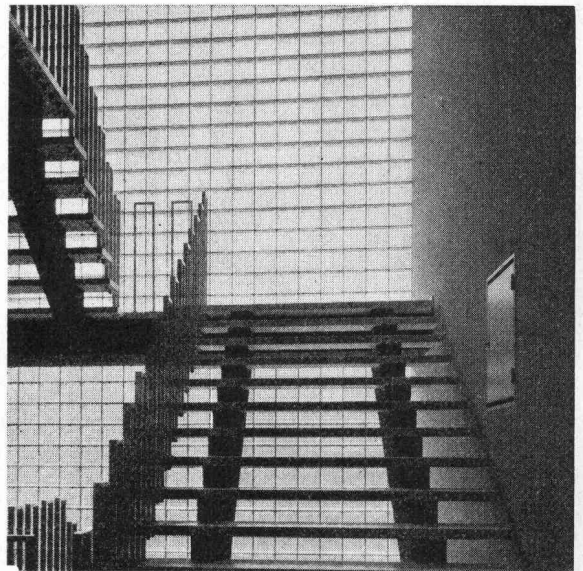

Glasbausteine für Treppenhäuser wirken lebendig. Aparte Musterung und viele Kombinationsmöglichkeiten mit quadratischen und rechteckigen Formen. Eingangspartien aus Glasbausteinen bieten einen vorzüglichen Schutz gegen Einbruch und Feuer. Verlangen Sie bitte unverbindlich Vorschläge und Kombinationszeichnungen. Spezialfirma für Glasbetonbau 8004 Zürich, Feldstrasse 111 Telefon 01 / 39 86 63 und 23 78 08

**SCHNEIDER  
+ SEMADENI**

8004 ZÜRICH

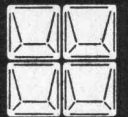

# PASSAVANT

Kleinabscheider 0,5—10 l/s aus Guss, Kunststoff und Stahlblech

# Fett-, Öl- und Benzinabscheider

Grossabscheider 25—500 l/s in Orts- oder Fertigstahlbetonbauweise

mit und ohne selbsttätigem Schwimmerabschluss, aut. Ölüberlaufrinne, Alarmanlagen usw.

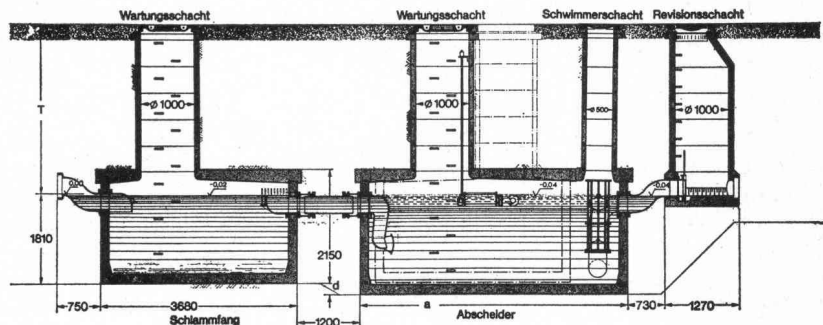
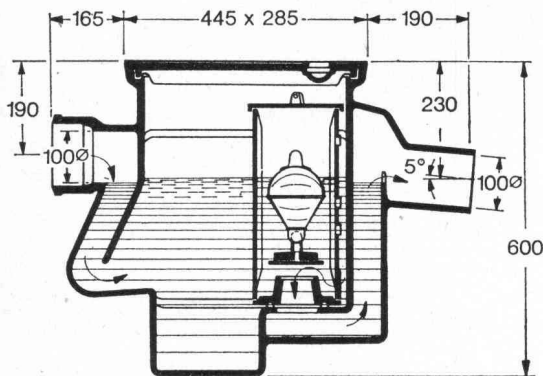

Verlangen Sie unsere ausführlichen Unterlagen.

Einbau- und Bemessungsgrundlagen bei:

**Werner Maag**  
**8032 Zürich**  
**Zeltweg 44**  
**Tel. 01/32 75 80**

SBZ 3a

Adresse: \_\_\_\_\_

\_\_\_\_\_

\_\_\_\_\_

\_\_\_\_\_

# Die Vorteile einer Elektro-Heizung von Star Unity liegen auf der Hand.

## 1. Massive Baukostensenkung.

Star Unity Nachtstromspeicher- und Direktheizgeräte zeichnen sich durch einfache Montage aus. Herkömmliche Heizinstalltionen entfallen, einfache Elektroinstalltionen sind erforderlich.

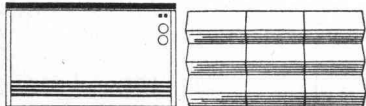

## 2. Günstige Betriebskosten.

Star Unity Speicherheizelemente speichern ihre Wärme bei Nacht (Niedertarif) und geben ihre Heizleistung bei Tag ab.

Immer mehr fortschrittlich denkende Bauherren erkennen die entscheidenden Vorteile einer Elektro-Heizung von Star Unity AG. Unterbreiten Sie uns Ihre Heizprobleme, wir beraten Sie gerne.

**Star Unity AG**, Fabrik el. Apparate  
 Büro u. Fabrikation: 8804 Au ZH, Tel. 01 75 04 04

## 3. Minimaler Unterhalt.

Star Unity Heizelemente sind am Stromnetz angeschlossen. Sie müssen lediglich die gewünschten Raumtemperaturen einstellen, alles andere besorgt die Automatik.





# PVG

Produktions-  
und Verkaufsgemeinschaft  
Fenster- und Fassadenbau

3250 Lyss  
Bernstrasse 84  
Telefon 032 / 84 25 25

Constral AG Weinfelden  
Fahrni + Co. AG Lyss  
Hartmann + Co. AG Biel  
Hans Kissling AG Bern

Für uns heisst PVG:

- Liefern von kompletten Fensterelementen und Fassaden
- Unterstützung bei der Lösung technischer Probleme
- ein preiswertes Angebot, das Detailstudien und handfeste Kalkulation zur Grundlage hat
- Kosten, die dem Angebot entsprechen



### GOMA

Aufzugs-  
Schiebe- und  
Klapptreppen

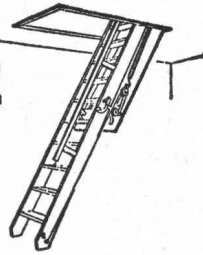

**Marcel Matter**

Klotenerstrasse 43  
Tel. 01 817 80 41

8153 Rümlang

Mustermesse, Halle 9, Stand 212

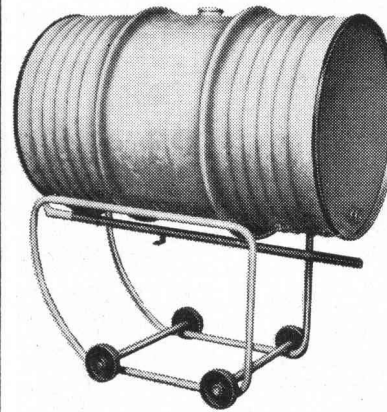

Für jeden Zweck das  
geeignete Transport-  
gerät, z. B.:

### FASS-BOY ROHBI

Einmannbedienung  
dazu passend:  
TROPFOELFÄNGER  
automatisch + Patent  
schwenkend

### JACCAZ

Fässer + Zubehöre  
8105 Regensdorf

Tel. 01 / 840 20 20

### GEKO -Simskonsole

⊕ Patent Nr. 475 465

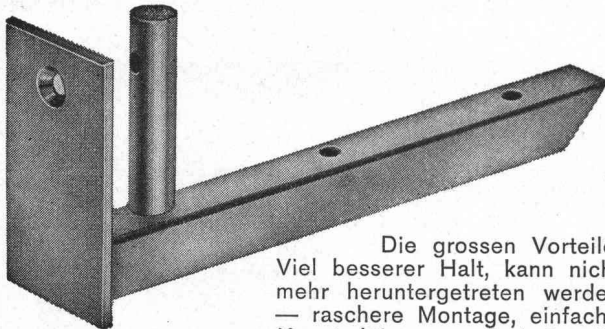

Die grossen Vorteile:  
Viel besserer Halt, kann nicht  
mehr heruntergetreten werden  
— raschere Montage, einfache  
Konstruktion — deshalb die  
ideale und preisgünstigste  
Simskonsole.

Verlangen Sie bei Ihrem Fensterhersteller die GEKO-  
Simskonsole — Sie sparen damit Aergers und Geld!

**KOCH** Beschläge, 8033 Zürich  
Tel. 01 / 26 66 36

Höchste Festigkeit

## BOX $\emptyset$ ULTRA MONTEFORNO

Stahl- und Walzwerke AG Bodio/TI

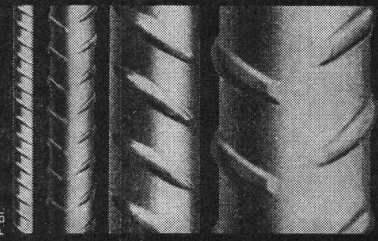

## sicher & besser bauen

mit



# Tricosal<sup>®</sup>

## BAU-CHEMIE AG

Dichtungsmittel für Beton und Mörtel. Zusätze  
für Verputze, Ueberzüge, Schlämmanstriche, Haft-  
Nachbehandlungsmittel, Reinigungsprodukte.  
brücken usw.

Fugenbänder und Fugenverschlussbänder.  
1- und 2-Komponenten-Fugenkitte.

Isolieranstriche für Oeltankwannen.

Schnellbinder, Frostschutz, Verzögerer, Schal- und  
Nachbehandlungsmittel, Reinigungsprodukte.

Vergussmörtel (gebrauchsfertig). Gleitlager.  
Brandschutzmassen.

**Bau-Chemie AG, 4051 Basel**  
Rütlistrasse 50, Telefon 061 / 23 00 16



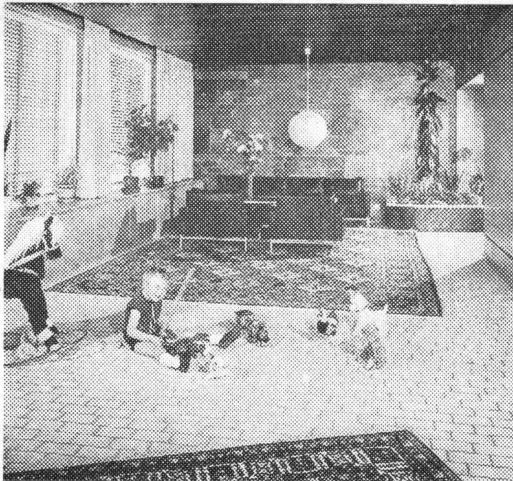

## Elektrische Fussboden-Speicherheizung REIMES ELECTRIC FLOOR

Die Heizung für den umweltbewussten und aufgeschlossenen Bauherrn. — Ein in einem langjährigen Entwicklungsprozess ausgereiftes, wartungsfreies Heizsystem. Es erfüllt die Forderung nach Wohnräumen mit grösster Behaglichkeit und fusswarmen Böden.

Unser Programm: ESWA-Flächenheizung, Metall- und Kachelspeicher, Blockspeicher, Wärmekabel, Klimageräte und -truhen, Direktheizgeräte, Steuergeräte usw.

Profitieren Sie von unserer langjährigen Erfahrung. Verlangen Sie Prospekte oder unverbindliche Offerten.



Klima- und  
Elektroheizungen

5200 Brugg  
Telefon 056 / 41 47 22

Mechanische und elektrische  
Ausrüstungen für

## Abwasser- Reinigungsanlagen

für grosse und kleine Gemeinden  
und für die Industrie

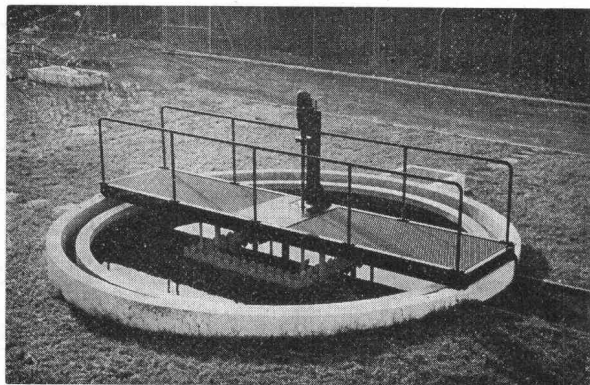

*Alpha AG. Nidau*

Tel. 032 / 51 54 54

## Raumakustik mit Holz

Es gibt viele gute Schallisolationen  
— aber keine vorteilhaftere im Preis!

- optimale Schalldämmung
  - dekorativ
  - rustikal
  - dauerhaft
  - unverwüstlich
  - ballwurfsicher
- preisgünstig und wirtschaftlich

Das sind die Eigenschaften der  
Herakustik-Platten

Name/Firma \_\_\_\_\_

Strasse \_\_\_\_\_

PLZ/Ort \_\_\_\_\_



Propatec AG  
8304 Wallisellen  
Telefon 01 830 12 54



1

ausschneiden und einsenden, Sie erhalten vollständige Unterlagen

Tonwerk Döttingen  
Inhalt 1 Million Liter

betontanks

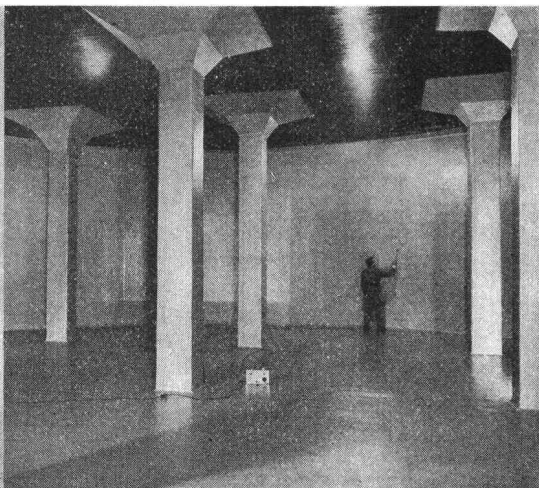

## Für Heiz- und Dieselöl

Spezialauskleidung mit elastischer Dauerbeschichtung

Die **Doppelmantel-Kunstharzauskleidung «System Schneider»** mit Ueberwachung des Hohlraums mittels Leckanzeiger erfüllt die neuen Vorschriften des Eidg. Amtes für Umweltschutz (endgültiger Ausweis EAGS-Nr. 08.03.74). Ausführung bei Neuanlagen und als Sanierung alter Tanks in den Zonen A und B, die den heutigen Vorschriften nicht mehr genügen.

tankbau

otto schneider zürich

8057 zürich frohburgstr. 188 tel. 01 / 26 35 05

# Norm-Türen

montiert und unmontiert, mit oder ohne Stahlzargen.  
Folienbeläge aller Art. Mobile Trennwände.  
Beachten: Türfälze ummantelt.

Prospekte verlangen!

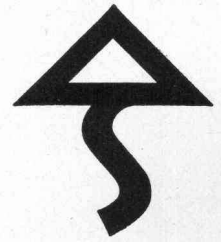

**Theodor Schlatter & Co. AG**

9000 St. Gallen, Wassergasse 24, Telefon 071 / 22 74 01

Ein Beispiel der  
**POLYMUR® - Bauweise**  
Industriebau



Die 1883 gegr. Firma Murer stellt seit 10 Jahren POLYMUR her. POLYMUR hat überdurchschnittlich gute bauphysikalische und statische Eigenschaften. Das bewährte, rationale Bausystem ist für **jeden Hochbau** sehr preisgünstig. Vollwärmeschutz, daher weniger Aufwand an Heizenergie, dadurch weniger Umweltbelastung.

Ständige Forschung, Eigen- und Fremdüberwachung, Baumaterialprüfung durch EMPA Dübendorf, Otto-Graf-Institut Stuttgart und TH Karlsruhe garantieren gute Bauqualität.

Verlangen Sie die Dokumentation und die Details über die in allen Teilen ausgereifte POLYMUR-Konstruktion.

**POLYMUR®-Elementbau**

Albin Murer Tel. 041-64 17 57  
**6375 Beckenried**

# spielen

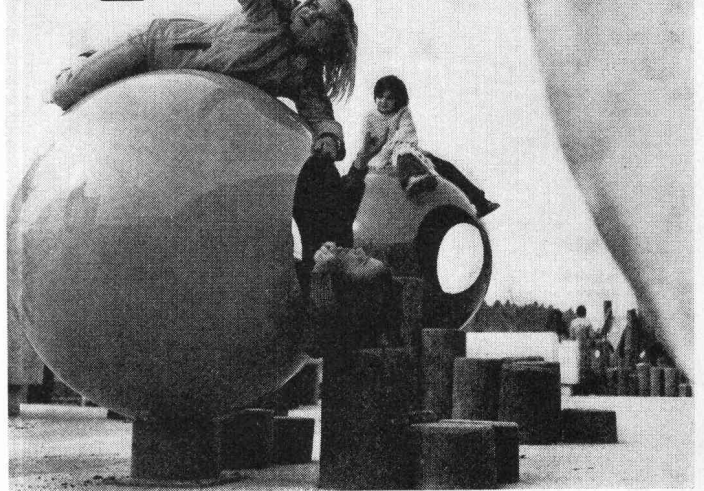

Spielplätze müssen leben, natürliche Umwelt ersetzen, die kindliche Phantasie bereichern, Abwechslung bieten, zu spielerischen Taten verhelfen, Kontakt schaffen, begeistern, anregen, müssen dem Kind seine Welt bedeuten, müssen Wohnraum im Freien sein... Verlangen Sie den grossen Spielgeräte-Katalog von Geräten in Holz, Metall, Kunststoff,

**bürli** Postfach 201, 6210 Sursee/LU,  
Tel. 045 21 20 66

**Mehr denn je bedeutet Holz  
gediegene Behausung.**

**Und immer noch – seit über einem halben Jahrhundert –  
pflegen wir handwerklich  
anspruchsvollen Innenausbau,  
gestalten wir Holz  
zur gefälligen Form.**

**LIENHARD  
SOHNE AG**

Innenausbau  
Bauschreinerei  
Möbelschreinerei  
Harmonikatüren  
Holzetuis

8038 Zürich,  
Albisstrasse 131  
Telefon 01/45 12 90



## «esser's» Schachtabdeckungen

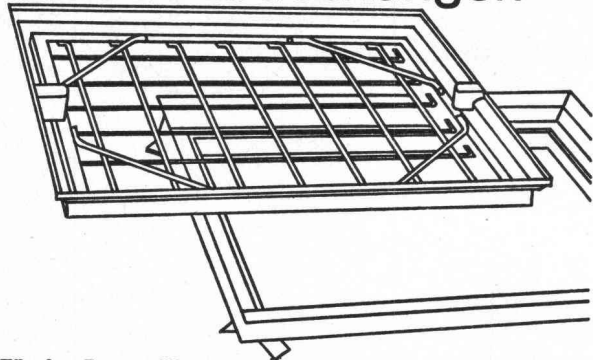

**Für den Bauausführenden:** Keine Probleme beim Einbau! Die Nenngrößen passen sich entweder den verschiedensten Plattenformaten von Fussbodenbelägen an oder weisen den Vorschriften entsprechende Mauermaße für die lichte Schachtwerte auf.

**Für den Architekten:** Bei der Planung entfällt zeitraubendes Detaillieren von Sonderkonstruktionen. Er findet für alle Wünsche eine ganze Skala von normgerechten Typen zur Auswahl.

**Für den Bauherrn:** Kein hässlicher Anblick bei Kontrollschächten im Bauwerk mehr! Jeder beliebige Bodenbelag kann in die Schachtabdeckung eingebracht werden und macht diese praktisch unsichtbar – auch bei Teppichbelag.

Verlangen Sie unsere ausführliche Dokumentation oder den Besuch unseres Fachberaters.

Jakob Scherrer Söhne AG  
Allmendstrasse 5-7  
8059 Zürich  
Telefon 01 2579 80



## fi-Rista Rippenstahl acier à nervures fi Rista

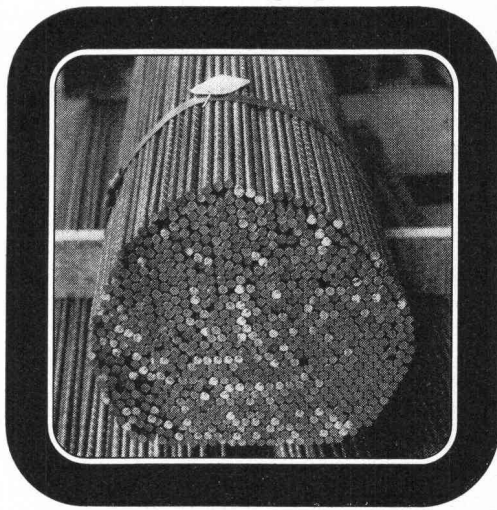

Drahtwerke/Tréfileries  
Fischer AG  
CH-5734 Reinach AG  
Tel. 064 71 15 55

**FISCHER REINACH**

## Tuchschmid Türzargen + Türen

Stahl  
Chromnickelstahl  
Aluminium

Tuchschmid AG  
Bahnhofplatz  
8500 Frauenfeld

8032 Zürich  
Ilgenstraße 10

3006 Bern  
Obere Zollgasse 86



**Neu**

## Die unbrennbare Leicht-Bauplatte Duripanel®

- *witterungsbeständig*
- *bruch- und schlagzäh*
- *termitensicher und pilzresistent*
- *leicht verarbeitbar (sägen, nageln, bohren)*
- *hohe Festigkeit*

**Der Anwendungsbereich umfasst den gesamten Hochbau.**

Name/Firma \_\_\_\_\_

Strasse \_\_\_\_\_

PLZ/Ort \_\_\_\_\_

Tel. \_\_\_\_\_

**Durisol**

Durisol AG für Leichtbaustoffe  
Badenerstrasse 21  
8953 Dietikon ZH  
Tel. 01/88 69 81  
(ab 19. Nov. 75: 7406981)

Bitte ausschneiden und einsenden, Sie erhalten weitere Informationen.



123



Fugenbänder  
Beton- und Mörtelzusätze

# Aquarex

**Aquarex Bauchemie AG**  
8620 Wetzikon  
Hofstrasse – Schöneich  
Telefon 01 - 77 78 44

## SCE

Surface-Protection Consult Engineering

Unabhängiges Beratungsbüro auf den Sektoren

- Korrosionsschutz
- Oberflächenschutz

I. Wulff, dipl. Ingenieur ETH/SIA, 8703 Erlenbach ZH, Seestrasse 17, Telefon 01 / 90 81 74

- Anstrichberatungen
- Expertisen
- Korrosionsschutzüberwachungen
- Abnahmekontrollen
- Potentialmessungen
- Ausbildung
- Wasseranalysen

### Lohnender Wirkungsbereich

Im Anzeigenteil der Schweizerischen Bauzeitung steht den Unternehmungen der Bau- und Maschinenbranche ein fruchtbares Wirkungsfeld zur Verfügung.



### Aufzugtreppe Grösste Vorteile auf kleinstem Raum

Mod. 1 75/150  
Mod. 3 70/130 (evtl. 65/120)

Schweizer Mustermesse Basel, Halle 7, Stand 434

**Feldmann + Co. AG, Holzbau**  
3250 Lyss Telefon 032 / 84 11 84

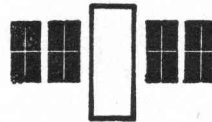

### A. Neururer-Wismer Fensterfabrik

8048 Zürich  
Freihofstrasse 1/3

- Doppelverglasungsfenster
- Isolierverglasungsfenster
- Holz-, Metallfenster

Für Umbau, Neubau und Altbau.  
Haben Sie ein Problem,  
so rufen Sie uns an.  
Telefon 01 / 52 83 45



### BODENHEIZUNGEN

**DERIA-DESTRA AG für Strahlungswärme**

CH-8132 EGG-ZÜRICH  
Zelgmatt 38 Tel. (01) 86 13 50

# Kälte

von 3000  
bis 2000000 kcal/h

# optimal ausgelegt



Unser Kälteprogramm – Kompressoren, Standardanlagen, Kühltürme – deckt jeden Bedarf. Für die Chemie, Lebensmittel- und Getränkeindustrie, Klimatisierung oder für Eissportanlagen. Das Sulzer-Know-how als Ergebnis jahrzehntelanger Erfahrung bietet Gewähr, Kälteanlagen technisch und wirtschaftlich optimal auszulegen. Unsere Fachleute beraten Sie gerne. Verlangen Sie Prospekte. Direktwahl 052 8138 40

Gebrüder Sulzer, Aktiengesellschaft, 8401 Winterthur, Schweiz

6.62-2

# Stellen- und Gelegenheits-Anzeigen

## Tarif

Stellenangebote und Ausschreibungen		Ermässigte Preise für Stellengesuche	
1/1 Seite 185 x 259 mm Fr. 860.—	1/6 Seite 185 x 40 mm	1/12 Seite 90 x 40 mm	Fr. 75.—
1/2 Seite 185 x 128 mm	90 x 84 mm Fr. 175.—		
90 x 259 mm Fr. 450.—			
1/3 Seite 185 x 84 mm Fr. 310.—	1/8 Seite 185 x 28 mm	1/16 Seite 90 x 28 mm	Fr. 54.—
1/4 Seite 185 x 60 mm	90 x 60 mm Fr. 135.—		
90 x 128 mm Fr. 240.—	1/12 Seite 90 x 40 mm Fr. 92.—	1/24 Seite 90 x 18 mm	Fr. 38.—

Chiffregebühr Fr. 4.—, Ausland Fr. 6.—.

**IVA AG für internationale Werbung, 8035 Zürich**  
Beckenhofstrasse 16, Tel. 01 / 26 97 40, PC 80-32735

Filialen:  
1004 Lausanne, 19, av. de Beaulieu, Tel. 021 / 34 72 65  
1206 Genève, 24, av. de Champel, Tel. 021 / 47 41 10

Anzeigenschluss: Mittwoch der Vorwoche, 10 Uhr.

**Für Stellensuchende empfehlen wir ein 3-Monats-Abonnement auf die Schweiz. Bauzeitung (Fr. 33.—, Ausl. Fr. 37.—, rund 13 Hefte)**

Gesucht 30- bis 40jähriger

### Architekt oder Architekt-Techniker HTL

als

### Geschäftsführer

eines kleinen Planungsbüros (Spezialgebiet: Renovationen, Umbauten).

Es werden nur Bewerber berücksichtigt, die sich über eine mehrjährige Praxis auf diesem Spezialgebiet ausweisen können. Zur kompetenten Führung des Büros sind ausserdem fundierte kaufmännische Kenntnisse, Verhandlungsgeschick und charakterliche Reife notwendig.

Baufachleute, die an dieser selbständigen und ausbaufähigen Stelle interessiert sind, wenden sich mit ihrer Bewerbung und den üblichen Unterlagen unter Chiffre X 25-21842 an Publicitas, 6801 Zug.

Wir sind eine moderne Glasgrosshandlung mit Schleiferei und eigenen Montagegruppen und suchen

### kontaktfreudigen Baufachmann

Sein Aufgabengebiet umfasst hauptsächlich die Beratung von Architekten und Bauherren sowie die Ueberwachung von Montagestellen. Eintritt nach Vereinbarung.

Interessenten bitten wir, eine handschriftliche Bewerbung mit Lebenslauf und Zeugniskopien einzureichen.

**HAERRY & FREY AG, Glas und Spiegel**  
5712 Beinwil am See



Wir suchen für das Bauamt der Gemeinde St. Moritz einen jungen, initiativen und verantwortungsbewussten

### Tiefbauzeichner

mit Praxis in der Bauleitung.

#### Aufgaben:

- Projektierung und Bauleitung von Strassen und Kanalisationen inkl. Devisierung und Abrechnung
- Erledigung einfacher administrativer Arbeiten
- Einmessen und Abnahme von Leitungen inkl. Nachführung des Leitungskatasters

Wir bieten eine abwechslungsreiche Tätigkeit, zeitgemässe Entlohnung, Pensionskasse, Familien- und Kinderzulagen, 13. Monatslohn.

Ihre Anmeldung mit Schriftprobe, Foto, Lebenslauf sowie Angaben über bisherige Tätigkeit, Gehaltsanspruch und Referenzen erbitten wir an das

**Bau- und Vermessungsamt der Gemeinde St. Moritz**  
7500 St. Moritz, Telefon 082 / 3 33 91, intern 37

### Elektrowatt Ingenieurunternehmung AG

Für unsere Arbeitsgruppe «Kernkraftwerke» innerhalb der Sparte «Statik» suchen wir einen

### dipl. Bauingenieur ETH

zur Bearbeitung von anspruchsvollen statistischen und dynamischen Aufgaben mittels leistungsfähigen Computerprogrammen.

Erwünscht sind ausgesprochen analytisches Denken, gute Englischkenntnisse und Erfahrung mit finiten Elementprogrammen.

Wir bieten Ihnen einen schönen und modernen Arbeitsplatz, gleitende Arbeitszeit, Personalrestaurant, gut ausgebaute Sozialeinrichtungen und ein angenehmes Arbeitsklima.

Interessenten setzen sich bitte mit Herrn Dr. Wolf, Telefon intern 2121, in Verbindung oder schreiben an unsere Personalabteilung.

**Elektrowatt Ingenieurunternehmung AG, 8022 Zürich**  
Bellerivestrasse 36, Postfach, Tel. 01 / 32 62 61

Mittelgrosses Stahlbauunternehmen der Nordwestschweiz sucht

## dipl. Bauingenieur

mit Praxis auf dem Gebiete des Stahlbaus für die selbständige Bearbeitung von Stahlkonstruktionen verschiedenster Art.

Für diesen Posten sind neben gründlichen statischen und konstruktiven Kenntnissen auch unternehmerisches, kostenbewusstes Denken, Initiative und Verantwortungsbewusstsein erforderlich.

Interessenten bitten wir um eine kurze Bewerbung mit Angabe der bisherigen Tätigkeit und Gehaltsanspruch unter Chiffre C 03-392934 an Publicitas, 4001 Basel.



## Kantonale Verwaltung

Bei nachstehender Abteilung ist folgende Stelle wieder zu besetzen:

**Kantonales Hochbauamt Graubünden, Chur**

### 1 Kantonsbaumeister

(Diplom als Architekt ETH/EPF, mehrjährige praktische Erfahrung, Eignung für Verwaltungsdienst)

Führung und Oberleitung des kantonalen Hochbauamtes. Vorbereitung, Vorprojektierung, Ueberwachung und z.T. Projektierung und Bauausführung kantonalen Bauvorhaben. Mitwirkung in Bau- und Studienkommissionen. Betreuung des Subventionswesens bei Bauten im Bereich des Erziehungs- und Sanitätswesens mit Projektbegutachtung, Antragstellung an die Regierung. Beraten von Gemeinden usw. in bezug auf öffentliche Bauvorhaben, Aufstellen von Bauprogrammen, Vorprojektierungen usw. Auskunftserteilung in allen Fragen des Hochbauwesens. Die bisherigen Bewerber gelten als angemeldet.

Wir bieten zeitgemässe Entlohnung im Rahmen der Personalverordnung mit weitgehender Anrechnung Ihrer bisherigen Berufspraxis. Dienstantritt nach Vereinbarung.

Auskünfte über den Aufgabenbereich erteilt Ihnen gerne die Abteilung.

Ihre Bewerbung richten Sie bitte mit den üblichen Unterlagen bis 10. April 1975 an das Personal- und Organisationsamt des Kantons Graubünden, Steinbruchstrasse 18/20, 7001 Chur, Telefon 081/21 31 01.

**Personal- und Organisationsamt des Kantons Graubünden**

### Wollen Sie umsatteln?

Wir suchen für die Rayons

- Appenzell
- Degersheim und Umgebung
- Herisau, Waldstatt, Urnäsch
- Wattwil, Lichtensteig

noch je einen

### Mitarbeiter im Aussendienst

für die Betreuung und Erweiterung unseres Kundenkreises.

**Wir bieten:** gründliche Ausbildung, zeitgemässe Arbeitsbedingungen; grosser Kundenbestand vorhanden.

**Unsere Voraussetzungen:** gute Allgemeinbildung, Korrektheit, Fleiss und Initiative. Alter nicht über 45 Jahre.

Wir möchten Ihnen in einem ungezwungenen Gespräch gerne mehr über diese interessante Aufgabe sagen.

Rufen Sie uns bitte an:



**Romer + Wirth**  
Generalagentur  
9001 St. Gallen  
Neumarkt 4  
Baslerhaus  
Tel. 071 / 22 35 71

Mittelgrosses, dynamisches Ingenieurbüro, führend auf dem Gebiet der Verkehrsplanung und Transporttechnik, sucht für die Projektierungsabteilung per sofort oder nach Vereinbarung einen initiativen und erfahrenen

### dipl. Bauingenieur

Nebst einer mehrjährigen Berufserfahrung erwarten wir Selbständigkeit, Initiative, ein hohes Verantwortungsbewusstsein und die Fähigkeit zu moderner Projektleitung sowie Personal- und Geschäftsführung.

Ferner wird gesucht initiativer, selbständiger

### dipl. Verkehrsingenieur

Neben einer entsprechenden Fachausbildung — Statistik, Systemanalyse, EDV-Kenntnisse — erwarten wir absolute Selbständigkeit, Verantwortungsfreudigkeit und Verhandlungsgeschick in beratender Funktion für Mandate im In- und Ausland.

Sprachkenntnisse: deutsche Muttersprache, Französisch in Wort und Schrift, Englisch.

Geboten werden: ausbaufähige Positionen, zeitgemässe Arbeitsbedingungen.

Ihre Bewerbung mit detailliertem Lebenslauf und Angaben über die bisherige Tätigkeit erwarten wir gerne unter Chiffre 8398 an Mosse-Annoncen AG, 8023 Zürich.





Der Regierungsrat des Kantons St. Gallen  
veranstaltet einen

## Projektwettbewerb

zur Erlangung von Entwürfen für den

### Neubau eines kantonalen Arbeits- und Hauswirtschafts- lehrerinnenseminars in Gossau.

Teilnahmeberechtigt sind alle Architekten, die seit  
mindestens 1. Januar 1974 ihren persönlichen Wohn-  
oder Geschäftssitz im Kanton St. Gallen haben.

Die Wettbewerbsunterlagen können beim Kantonalen  
Hochbauamt, Lämmlisbrunnenstr. 54, 9000 St. Gallen,  
gegen Bezahlung von Fr. 150.— bezogen werden. Der  
Betrag wird für jedes rechtzeitig und vollständig ein-  
gereichte Projekt zurückerstattet. Das Wettbewerbs-  
programm kann separat bezogen werden.

Eingabetermin für die Wettbewerbsarbeiten:  
18. August 1975

**Baudepartement des Kantons St. Gallen**

## ELEKTROWATT INGENIEURUNTERNEHMUNG AG

Wir suchen einen

### Raumplaner (ORL)

#### Aufgabenbereich:

- Bearbeitung von Raumplanungsfragen  
bei komplexen Entwicklungsprojekten im In-  
und Ausland
- selbständige Bearbeitung und Führung  
von angewandten Raumplanungsstudien  
im Zusammenhang mit technischen Grossprojekten
- Mitarbeit bei touristischen Spezialstudien,  
Eignungsuntersuchungen usw.

#### Voraussetzungen:

- Hochschulabschluss als Bau-, Kulturingenieur  
oder Architekt mit Planerausbildung oder mehr-  
jähriger Praxis, Gewandtheit im schriftlichen  
Ausdruck, Verhandlungsgeschick, gute Kenntnisse  
der französischen und der englischen Sprache

Wir bieten Ihnen einen schönen und modernen Arbeits-  
platz, gleitende Arbeitszeit, Personalrestaurant, gut-  
ausgebaute Sozialeinrichtungen und ein angenehmes  
Arbeitsklima.

Interessenten wollen sich bitte mit Herrn Erb, Telefon  
intern 2228, in Verbindung setzen oder an unsere Per-  
sonalabteilung schreiben.

## ELEKTROWATT INGENIEURUNTERNEHMUNG AG

Bellerivestrasse 36 Postfach  
8022 Zürich Telefon 01 / 32 62 61

## Mehr wissen — besser disponieren

Anzeigen mit hohem Informationswert  
enthält diese Nummer der Schweizeri-  
schen Bauzeitung.

Gesucht jüngerer, dynamischer

### Bauingenieur ETH

als Statiker und Konstrukteur für anspruchsvolle, interessante  
Hoch- und Tiefbauarbeiten. Handschriftliche Offerten mit Curriculum  
vitae, Referenzen, Lohnanspruch, Eintrittstermin unter Chiffre SBZ 679  
an IVA AG, Postfach, 8035 Zürich.

Wir suchen einen

### dipl. Bauingenieur ETH

mit einigen Jahren Praxis im Ingenieur-Hochbau.

#### Arbeitsgebiete:

statische und konstruktive Bearbeitung  
von Eisenbetonkonstruktionen  
im Industrie- und Wohnungsbau.

#### Eintritt:

sofort oder so bald wie möglich.

Interessenten bitten wir, sich telefonisch  
oder schriftlich bei uns zu melden.

#### Grünenfelder & Keller, 8400 Winterthur

Ingenieurbüro  
Telefon 052 / 22 12 41

## Ghana/Westafrika

Gesucht von Schweizer Bauunternehmen:

### 2 oder 3 Bauführer

#### Verlangt werden:

abgeschlossene Maurer- oder Zimmermannslehre,  
Technikums- oder Abendtechnikumsdiplom, Bauführer-  
diplom Aarau.

#### Geboten werden:

sehr guter Anfangslohn, freie Wohnung, vier Monate  
bezahlte Ferien nach zweijährigem Kontrakt, Hin- und  
Rückreise bezahlt. 13. Monatslohn.

Nur ledige Bewerber unter 30 Jahren wollen sich mel-  
den. Schriftliche Offerten erbeten an

**A. Lang, 8706 Meilen**  
Im Veltlin 21

## Bauingenieur-Techniker HTL

deutschsprachig, 33jährig, verheiratet, drei Kinder, sucht (infolge Arbeitsmangel) Dauerstelle. Erfahrung in Statik (Eisenbeton, Vorspannung), im Hoch- und Industriebau, Tiefbau und Bauleitungen.

Telefon während der Geschäftszeit: 01 / 78 73 18, privat: 01 / 78 71 16.

Junger

## Eisenbetonzeichner

21, sucht neuen Wirkungskreis. Raum Ostschweiz.

Offerten unter Chiffre SBZ 687 an IVA AG, Postfach, 8035 Zürich.

## Dipl. Architekt ETHZ

30, vier Jahre Erfahrung, mit guten Kenntnissen in der Baustatik und Bauphysik, sucht Stelle auf 1. Mai oder 1. Juni im Gebiet des Industriebaus. Arbeitsort: In- oder Ausland. Sprachen: Französisch, Deutsch, Englisch, Italienisch.

Offerten unter Chiffre SBZ 695 an IVA AG, Postfach, 8035 Zürich.

## Architekt ETH

32jährig, schwedischer Staatsbürger mit Niederlassung in der Schweiz, sucht ab sofort anspruchsvolle Stelle im Raum Zürich. Mehrjährige Erfahrung in der Schweiz, in Schweden und in Frankreich, insbesondere mit Projektentwurf und Stadtplanung. Eventuell auch als freier Mitarbeiter.

Anfragen unter Chiffre SBZ 704 an IVA AG, Postfach, 8035 Zürich.

## Eisenbetonzeichner

(26) sucht auf 1. Mai 1975 neue Stelle im Raum Winterthur/Zürich.

Offerten unter Chiffre 41-300385 an Publicitas, 8401 Winterthur.

## Ing. Techn. HTL

(26, Statik und Konstruktion) sucht auf 1. Mai 1975 neue Stelle im Raum Winterthur/Zürich.

Offerten unter Chiffre 41-300384 an Publicitas, 8401 Winterthur.

## Polier/Tiefbauzeichner

26jährig, Abschluss ITA (Bauführer), Erfahrung in Kanalbau, Kenntnisse in Abrechnung und Ausmass, sucht entsprechenden Wirkungskreis (Raum Zürich bevorzugt).

Offerten unter Chiffre SBZ 703 an IVA AG, Postfach, 8035 Zürich.

## Dipl. Architekt ETH

sehr guter Darsteller mit langjähriger Praxis, sucht Stelle oder freie Mitarbeit in der deutschen Schweiz. Grosse Erfahrung in Entwurf und Projektierung, vielfacher Preisträger in Wettbewerben (Wohn-, Geschäfts-, Schul- und Kirchenbauten, Altersheime, Ueberbauungsstudien von Industriebauten).

Offerten unter Chiffre SBZ 699 an IVA AG, Postfach, 8035 Zürich.

## Dipl. Bauing.

36, sucht ausbaufähige Stelle in Ingenieurbüro oder Unternehmung. Raum Bern/Biel bevorzugt. Bisherige Tätigkeit: Strassenbau, Abwassertechnik.

Offerten unter Chiffre SBZ 698 an IVA AG, Postfach, 8035 Zürich.

## Ingenieur-Techniker HTL

27jährig, verheiratet, mit mehrjähriger Praxis im allgemeinen Tiefbau, sucht neuen verantwortungsvollen Wirkungskreis. Raum Ostschweiz bevorzugt.

Offerten unter Chiffre SBZ 701 an IVA AG, Postfach, 8035 Zürich.

Ingenieurbüro für Vermessungen, Planungen und Tiefbau hat hin und wieder statische Berechnungen zu vergeben. Es sucht daher lose

## Zusammenarbeit mit Ingenieurbüro für Hochbau

In Frage kommt kleineres Büro mit qualifiziertem Statiker.

Kontaktnahme unter Chiffre SBZ 684 an IVA AG, Postfach, 8035 Zürich.

## Dipl. Architektin ETH

mit einigen Fremdsprachenkenntnissen (F/I/E), bisher vor allem im Entwurf tätig (4 Jahre), sucht Arbeit im Raum Zürich.

Offerten unter Chiffre SBZ 700 an IVA AG, Postfach, 8035 Zürich.

Technisch gut fundierter Baufachmann (dipl. Baumeister) sucht verantwortungsvolle

## Stellung im Ausland

im Bauhauptgewerbe als Bauführer oder Bauleiter. Versiert im Hoch- und allgemeinen Tiefbau. Sprachen: Deutsch, Italienisch und Französisch. Stellenantritt sofort oder nach Uebereinkunft. Anfragen bitte unter Chiffre SBZ 682 an IVA AG, Postfach, 8035 Zürich.

Gesucht junger, selbständiger

## Bauzeichner

zur Bearbeitung interessanter Bauvorhaben. Guter Darsteller und sattelfest im Devisieren. Eintritt sofort oder nach Uebereinkunft.

**Max Brand, Architekt SIA, 8037 Zürich**  
Rotbuchstrasse 35, Telefon 01 / 26 66 11

Gesucht nach Saudi-Arabien zur Entwicklung von Anwendungsmöglichkeiten von Natursteinen (konstruktive und dekorative Funktion)

## Architekt

mit gutem Einfühlungsvermögen in die dortige Baukunst und guten Englisch- und Französischkenntnissen.

Schriftliche Bewerbungen mit Curriculum vitae bitte an

**Schalcher+Partner, 8053 Zürich**  
Consulting Engineers, Witikonstrasse

Gesucht

## Wettbewerbsunterlagen Friedhof Neuenhof AG

Ich habe leider den Abholtermin verpasst. Ich bitte nun einen Fachkollegen, der — obwohl im Besitz der Unterlagen — am Wettbewerb nicht teilnimmt, mir diese zur Verfügung zu stellen.

Kontaktaufnahme unter Chiffre SBZ 702 an IVA AG, Postfach, 8035 Zürich.

Gesucht

## dipl. Bauingenieur

für Bauleitung in Südamerika. Mindestens 5 Jahre Tunnelbaupraxis.

Offerten an:

**Dr. Ing. Giovanni Lombardi, Ingenieurbüro, 6601 Locarno**  
Via A. Ciseri 3



Das einzige rostfreie  
**Armierungs- und**  
**Befestigungsmaterial,**  
**welches zugleich hohe**  
**Festigkeiten aufweist.**

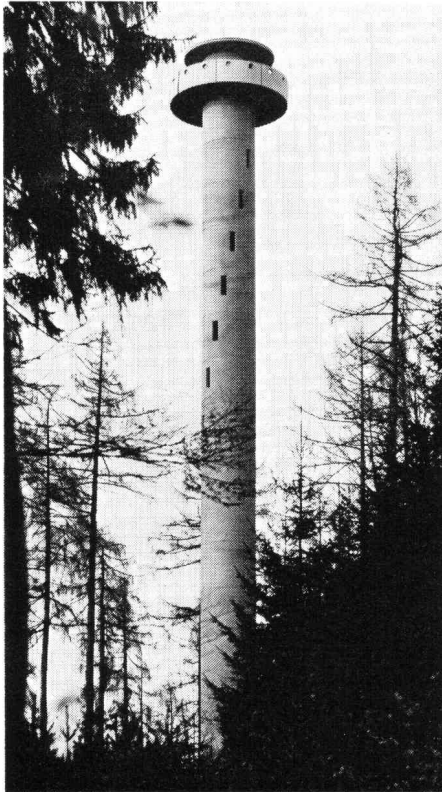

Vorgespannter Aussichtsturm in Lenzburg  
 Ausführung durch Spannbeton AG Lyssach

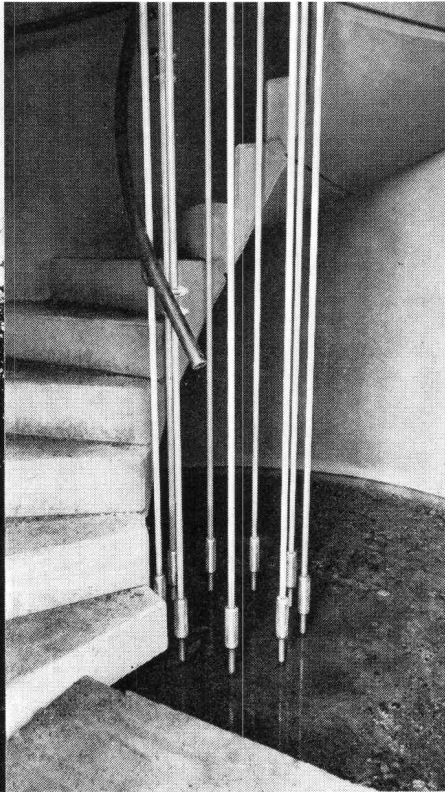

Turmvorspannung mittels gekuppelten  
 STAIFIX-Stäben

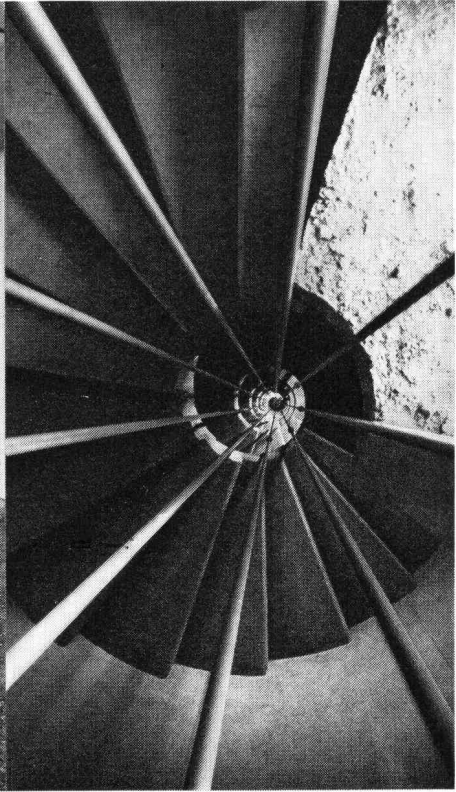

Innenansicht des Treppenturmes mit  
 STAIFIX-Verankerung

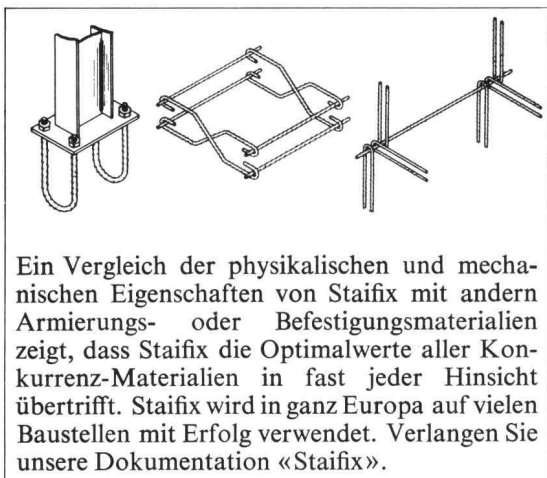

## Das sind die Vorzüge von STAIFIX:

1. Hohes Scherfestigkeits/Streckgrenzenverhältnis (80 %) (Bewehrung, Stifte, Dübel, Verankerungen usw.).
2. Hohe Wechselfestigkeit (zyklisch belastete Bauteile, Brückengelenke).
3. Hohe Zugfestigkeit und Kerbzähigkeit bei Temperaturen unter Null. (Behälter in der Tiefsttemperaturtechnik, Lawinen-Verbauungen, Befestigung von Masten im Gebirge usw.).
4. Hohe Korrosionsfestigkeit (aggressive Atmosphäre in Chemie und Industrie).
5. Hohe Beanspruchung und geringe Betonüberdeckung (Fassadenplatten mit erheblicher Gewichtsersparnis).
6. Unmagnetisch (Labor, Elektrotechnik).

Auf welchen Baustellen in der Schweiz wird STAIFIX eingesetzt?

Felsenaubücke, Bern; Wankdorfbrücken, Bern; Überbauung Zollgasse, Ostermündigen; Überbauung Morillon-Ost, Bern; Lötschberg-Tunnel; Strassenüberführung b/Bahnhof Burgdorf; Strassen-Tunnel Sonnenberg, Kriens; Neubau Eigerstr. 61, Bern; Überbauung Liebrüti, Kaiseraugst; Hermetschloobrücke, Zürich-Altstetten; Kläranlage Hinterkappelen, Bern-Kappelen; N 2, Zufahrt Belchen-Tunnel; Simplon-Tunnel; Heitersberg-Tunnel; Volksschule, Nendeln FL; Überbauung Gsteigacker, Burgdorf; Medi-Chemie AG, Basel; Bank für Internat. Zahlungsausgleich, Basel; Überbauung Frenkenbünden, Liestal.

# STAIFIX®

Fr. Frauchiger-Nigst AG  
 Filiale Bern  
 Postfach 1432, 3001 Bern  
 Tel. 031 25 33 25



# Kilcher

## informiert

neu:

**KILCHER-Limitgliss<sup>®</sup> - Lager**

für elastisch begrenztes Gleiten bis  $\pm 7,5$  mm

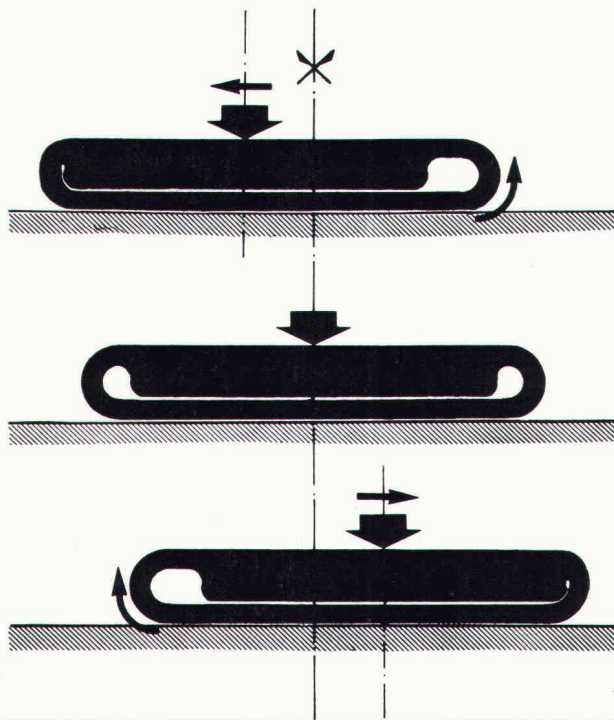

Ausführliche Dokumentation : Telefon 06545645/49231

**F. KILCHER, Bausolationen AG, 4565 Rechterswil**