

Objektyp: **Advertising**

Zeitschrift: **Schweizerische Bauzeitung**

Band (Jahr): **92 (1974)**

Heft 31

PDF erstellt am: **20.09.2024**

Nutzungsbedingungen

Die ETH-Bibliothek ist Anbieterin der digitalisierten Zeitschriften. Sie besitzt keine Urheberrechte an den Inhalten der Zeitschriften. Die Rechte liegen in der Regel bei den Herausgebern. Die auf der Plattform e-periodica veröffentlichten Dokumente stehen für nicht-kommerzielle Zwecke in Lehre und Forschung sowie für die private Nutzung frei zur Verfügung. Einzelne Dateien oder Ausdrucke aus diesem Angebot können zusammen mit diesen Nutzungsbedingungen und den korrekten Herkunftsbezeichnungen weitergegeben werden. Das Veröffentlichen von Bildern in Print- und Online-Publikationen ist nur mit vorheriger Genehmigung der Rechteinhaber erlaubt. Die systematische Speicherung von Teilen des elektronischen Angebots auf anderen Servern bedarf ebenfalls des schriftlichen Einverständnisses der Rechteinhaber.

Haftungsausschluss

Alle Angaben erfolgen ohne Gewähr für Vollständigkeit oder Richtigkeit. Es wird keine Haftung übernommen für Schäden durch die Verwendung von Informationen aus diesem Online-Angebot oder durch das Fehlen von Informationen. Dies gilt auch für Inhalte Dritter, die über dieses Angebot zugänglich sind.

Rationalisiere mit

Sprechfunkgeräten

für Betriebsverkehr

Betriebsfernsehen
für Produktionsablauf

Laser für Steuerungen

Schallmessungen
im Baugewerbe

Reichweite je nach Typ
und Geländeverhältnissen

- T 32
- T 3
- ST 5
- ST 9
- ST 8 für Auto-Einbau
- T 10

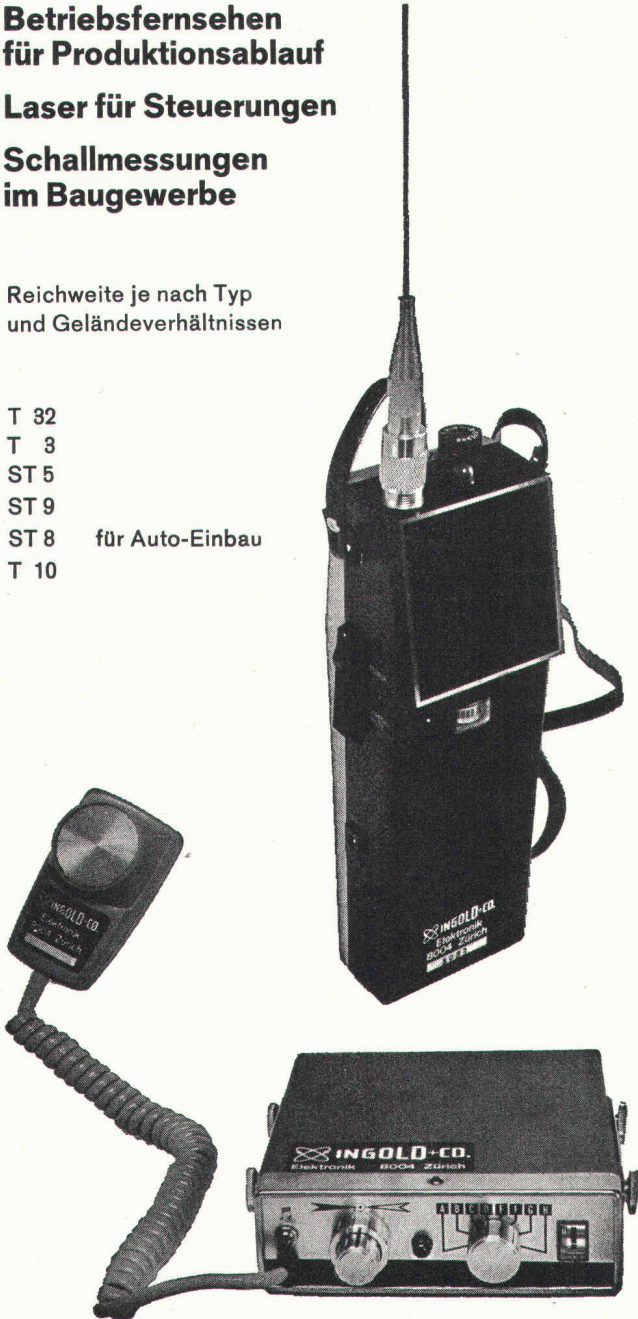

Wir verkaufen nicht nur Geräte, sondern beraten Sie auch und liefern die dafür notwendigen Zubehöre, Netzteile usw.

Hans Ingold & Co. Elektronik 8004 Zürich

Kernstrasse 10, Telefon 01 / 89 52 86

Schweizerische Bauzeitung

Offizielles Organ des SIA, Schweizerischer Ingenieur- und Architekten-Verein und der GEP, Gesellschaft Ehemaliger Studierender der ETH Zürich
Gegründet 1883 von Ing. A. Waldner

92. Jahrgang Heft 31

1. August 1974

Inhalt

Über Möglichkeiten des Wärmepumpeneinsatzes bei der Städteferneheizung. Von <i>A. Ostertag</i>	741*
Die plastische Biegung eines Balkens, dessen <i>E</i> -Modul sich über die Querschnittshöhe ändert. Von <i>K. A. Fekete</i>	751*
Umschau	
Ein Sechsschaufelpropeller	755*
Wettbewerbe	
Sanktgallische Kantonalbank Uznach SG. Altersheim Teufen AR	756
Mitteilungen aus dem SIA	
FBH Fachgruppe für Brückenbau und Hochbau	756
Ankündigungen	
Kunsthaus Zürich. Schweizerischer Wasserwirtschaftsverband	756

Bezugspreise

	12 Monate	6 Monate	3 Monate
Schweiz	104.—	57.—	33.—
Ausland	116.—	63.—	37.—

Für Mitglieder der Partnerverbände der Verlags-AG, des Schweiz. Technischen Verbandes sowie für Studierende ermässigte Preiskategorien.

Verlag und Redaktion

Zürich-Giesshübel, Staffelstrasse 12
Postadresse: CH-8021 Zürich, Postfach 630
Telephon 01 / 36 55 36, Postcheck 80 - 6110

Anzeigenverwaltung

IVA AG für internationale Werbung
8035 Zürich, Beckenhofstrasse 16
Telephon 01 / 26 97 40, Postcheck 80 - 32735
Filialen in Lausanne und Genf

Aquarex

Fugenbänder
Beton- und Mörtelzusätze

Aquarex Bauchemie AG
8620 Wetzikon
Hofstrasse - Schöneich
Telefon 01 - 77 78 44

Reparieren Sie Ihre **Baumaschinen** selbst? Wir offerieren für Ihre Reparaturwerkstätte

**gebrauchte und neue
Werkzeugmaschinen**

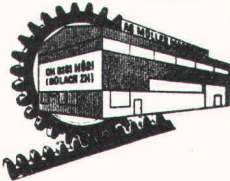

AG Müller Maschinen, CH-8181 Höri-Bülach ZH
direkt an der Autobahnausfahrt Höri
Telefon 01 / 96 92 92 / 93, Telex 53791 Micro CH

fi-Rista Rippenstahl
acier à nervures
fi Rista

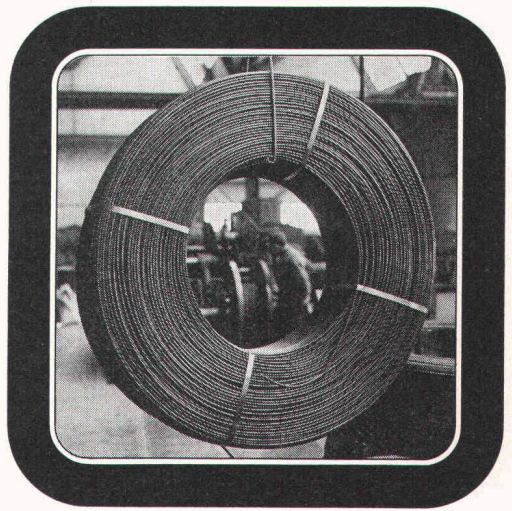

f Drahtwerke/Tréfileries
Fischer AG
CH-5734 Reinach AG
Tel. 064 71 15 55

FISCHER REINACH

**DIES IST ORDNUNG AUF
KLEINSTEM
RAUM**

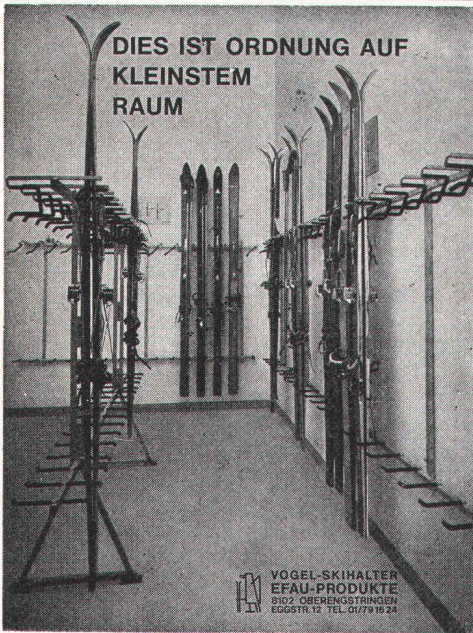

**Vogel-
Skihalter**

Ganzmetall
Feuerverzinkt
Robust

Planen und Ein-
richten von Ski-
räumen, Liefern
von Teilen für
Selbstmontage

Für Hotels, Ski-
und Ferienhäuser,
Schulen, Berg-
bahnen usw.
Bis 16 Paar Ski
per Laufmeter

ERWIN VOGEL
EFAU-PRODUKTE
8102 Ober-
engstringen
Eggstrasse 12
Tel. 01 / 79 16 24

VOGEL-SKIHALTER
EFAU-PRODUKTE
8102 OBERENGSTRINGEN
EGGSTR. 12 TEL. 01/79 16 24

Tonwerk Döttingen
Inhalt 1 Million Liter

betontanks



für Heiz- und Dieselöl

Spezialauskleidung mit elastischer Dauerbeschichtung

Die **Doppelmantel-Kunstharzauskleidung «System Schneider»** mit Überwachung des Hohlraums mittels Leckanzeiger erfüllt die neuen Vorschriften des Eidg. Amtes für Umweltschutz (Ausweisnummer EAGS 08.01.71). Ausführung bei Neuanlagen und als Sanierung alter Tanks, die den heutigen Vorschriften nicht mehr genügen.



tankbau **otto schneider zürich**

8057 zürich frohburgstr. 188 tel. 051 26 35 05

ROBA-Sickersteine Praktisch und robust

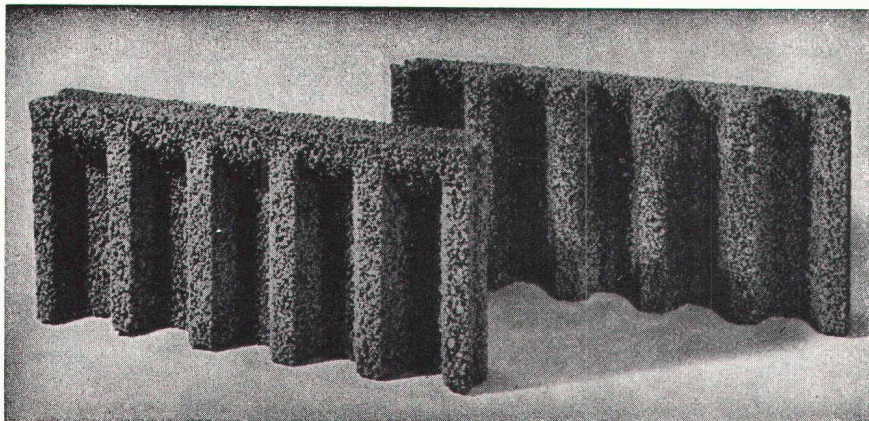

Typen:	Sickerstein und Abdeckplatte
Masse:	50 × 25 × 6 cm
Gewicht:	10 kg
Preis:	Fr. 8.— pro m ² (Fr. 1.— pro Stück) ab Werk

Beziehbar direkt oder durch
die Handelsgenossenschaft des SBV
und den Baumaterialienhandel

Ihr Vorteil: Einsparungen

- durch rationelle Erstellung eines besseren Entwässerungssystems
- an Verschleiss von Schalungsmaterial und dessen Transportkosten

Ihr Vorteil: Verbesserung

- der Entwässerung des Erdreichs
- Belüftung der Fundamente
- der Kanalisation des Sickerwassers

Ihr Vorteil: Verkürzung der Bauzeit

- durch vereinfachte vollmaschinelle Aufschüttung

Element und Baustein AG
(vormals E. Jucker)

8307 Kindhausen-Effretikon
Telefon 01 / 86 41 90



PASSAVANT

Kleinabscheider 0,5—10 l/s aus Guss, Kunststoff
und Stahlblech

Fett-, Öl- und Benzinabscheider

Grossabscheider 25—500 l/s in Orts- oder
Fertigstahlbetonbauweise

mit und ohne selbsttätigem Schwimmerabschluss, aut. Ölüberlaufrinne, Alarmanlagen usw.

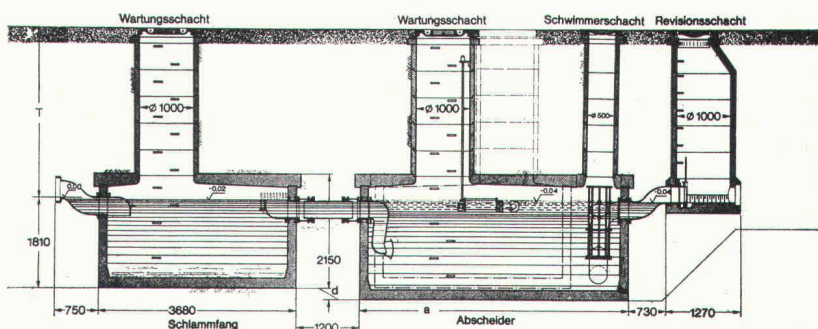
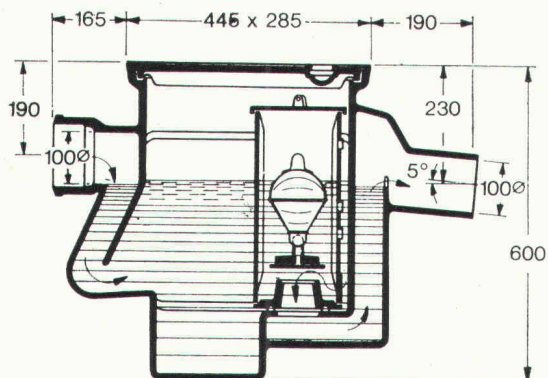

Verlangen Sie unsere ausführlichen Unterlagen.

Einbau- und Bemessungsgrundlagen bei:

Werner Maag
8032 Zürich
Zeltweg 44
Tel. 01/32 75 80

3a

Adresse:

sicher & besser bauen

mit



Tricosal[®]

BAU·CHEMIE AG

Dichtungsmittel für Beton und Mörtel. Zusätze für Sicht-, Schütt-, Fliess- und Pumpbeton sowie für Verputze, Ueberzüge, Schlämmanstriche, Haftbrücken usw.

Fugenbänder und Fugenverschlussbänder. 1- und 2-Komponenten-Fugenkitte.

Isolieranstriche für Oeltankwannen.

Schnellbinder, Frostschutz, Verzögerer, Schal- und Nachbehandlungsmittel, Reinigungsprodukte.

Vergussmörtel (gebrauchsfertig). Gleitlager. Brandschutzmassen.

Bau-Chemie AG, 4051 Basel
Rütlistrasse 50, Telefon 061 / 23 00 16

Der preisgünstige PLEWA-Kamin mit dem Schamotte-Innenrohr.

Isolation aus
Vermiculit-
Zement-Mischung.

Quadratisches,
feuerfestes und
säurebeständiges
Innenrohr.

Putzfertiger
Leichtbeton-
Aussenmantel.

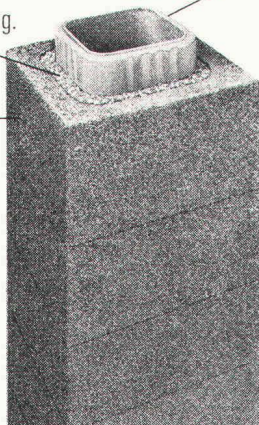

PLEWA –
der Montagekamin
mit einem
kompletten
Lieferprogramm.
Platzsparend und
preisgünstig.

Fornax AG

Flugplatz, 2540 Grenchen
Telefon 065/8 23 14

Steinzeugfabrik Embrach AG

8424 Embrach
Telefon 01/96 23 21

Schachtabdeckung

So sparen Sie mit JUNG-Schachtabdeckungen von Hartmann die Hälfte aller Arbeitsgänge – und bares Geld dazu: JUNG-Schachtabdeckungen haben ein Bodenblech als verlorene Schalung. Kein umständliches Einschalen mehr – kein unnötiges Warten – kein Verkanten des Deckels. Nur noch Zarge einbringen, Deckel einsetzen – und schon können Sie in einem Arbeitsgang Deckel und Umgebung verfüllen!

Die fast unsichtbare JUNG-Schachtabdeckung ist in den Ausführungen normal, gas- und wasserdicht und in 11 verschiedenen Grössen erhältlich.

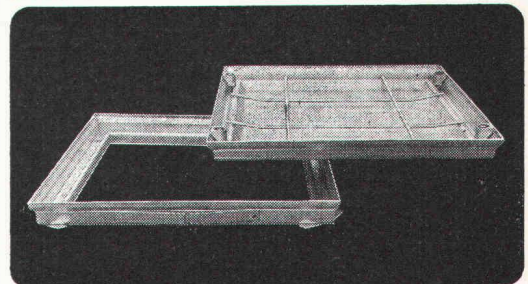

Senden Sie
Ihre ausführliche
Dokumentation:
Hartmann AG
Abt. Baunorm
Unterdorf 1
CH-8332 Russikon
Tel. 01-97 31 06

Name _____

Strasse _____

PLZ _____ Ort _____

Hartmann 17

Wir transportieren alles überall

Wenn es in schwierigem Gelände schnell und sicher gehen soll, dann ist der Helikopter das ideale Transportmittel.

Heliswiss

Schweizerische Helikopter AG, 3123 Belp
Telefon 031 81 33 11, Telex 32540

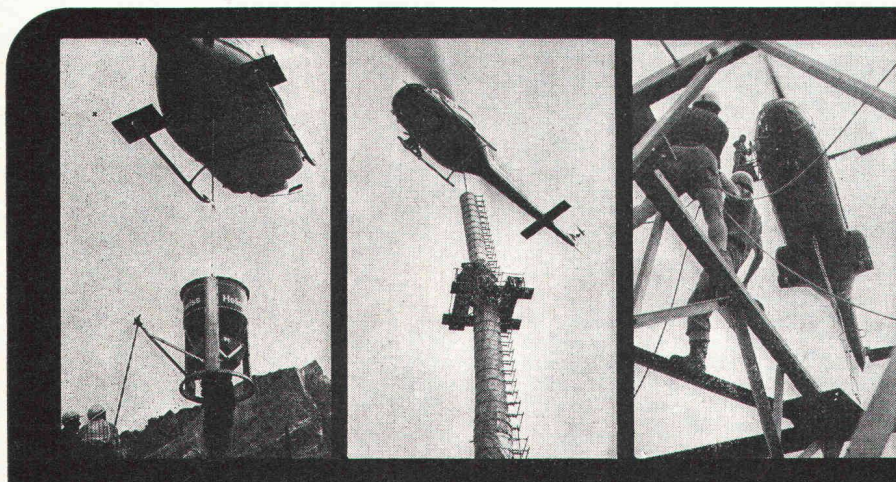

Die Aufgabe:

In eine 20 cm dicke Decke aus armiertem Beton sollten 28 Löcher mit 122 mm \varnothing gebohrt werden.

bft schaffte es!

In nur einem Tag!
Absolut lautlos – ohne Staub
und ohne Erschütterung.
Übrigens: Zuputzarbeit
erübrigt sich – wir bohren
millimetergenau!

Verlangen Sie unseren Prospekt – oder
rufen Sie uns an. Wir lösen Ihnen jedes
Bohrproblem!

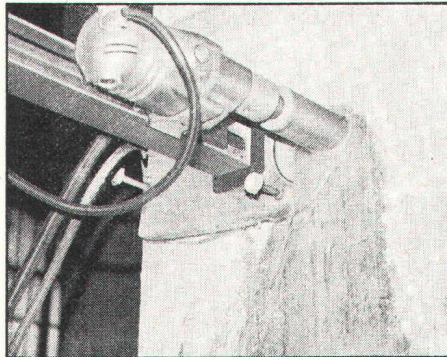

Modernste Bohrmaschine.
Sie saugt sich durch Vakuum fest.
Sämtliche Installationen
fallen weg.

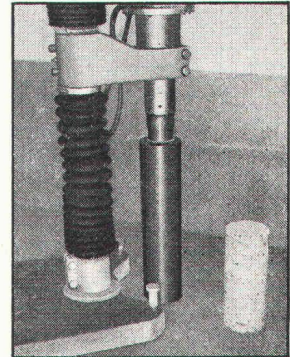

Leistungsfähige Bohrmaschine.
Bohrleistung bis 250 mm \varnothing .
(Neukonstruktionen für grössere
Durchmesser in Bearbeitung.)

Härter als der härteste Beton

bft
Herrligstr. 33
8048 Zürich
01 62 35 46
Betonfräs-Technik AG

WEGWEISEND!



- Rinnsteine
- Bundsteine
- Trottoirrandsteine
- Brückensteine
- Inselsteine
- Gartenplatten
- Weichgruben-Einfassungen

STEINER SILIDUR AG
8450 Andelfingen

☎ 052 / 41 10 21

Formstein AG Rubigen
3113 Rubigen

☎ 031 / 92 85 44

Industriewerbung - ein Spezialgebiet der IVA



Die Abteilung «Industriewerbung» ist heute Nummer eins in unserer modernen Agentur für Pressewerbung im In- und Ausland. Wir sind auf differenzierte Ansprüche und persönliche Bedienung eingestellt. Seit mehr als einem Vierteljahrhundert gehört die

Mediaplanung

zum breiten Spektrum unserer Dienstleistungen. Sie können uns unentgeltlich zahlreiche Aufgaben übertragen: Unterlagenbeschaffung, Medienselektion, Budgetberechnung, Erstellung der Streupläne und Dokumentationen, Auftragsabwicklung und -überwachung.

Unser Sonderangebot:

Partnerschaftliche Zusammenarbeit mit zusätzlichen Vorteilen. Lassen Sie sich durch Einsendung dieser Anzeige unverbindlich näher orientieren.

Firma _____

zuhanden von _____

Adresse _____

IVA

IVA AG FÜR INTERNATIONALE WERBUNG
8035 Zürich, Beckenhofstrasse 16,
Tel. 01/26 97 40