

Objektyp: **Advertising**

Zeitschrift: **Schweizerische Bauzeitung**

Band (Jahr): **91 (1973)**

Heft 36: **SIA-Heft, Nr. 8/1973: Lebensraum und Technik**

PDF erstellt am: **21.09.2024**

Nutzungsbedingungen

Die ETH-Bibliothek ist Anbieterin der digitalisierten Zeitschriften. Sie besitzt keine Urheberrechte an den Inhalten der Zeitschriften. Die Rechte liegen in der Regel bei den Herausgebern.

Die auf der Plattform e-periodica veröffentlichten Dokumente stehen für nicht-kommerzielle Zwecke in Lehre und Forschung sowie für die private Nutzung frei zur Verfügung. Einzelne Dateien oder Ausdrucke aus diesem Angebot können zusammen mit diesen Nutzungsbedingungen und den korrekten Herkunftsbezeichnungen weitergegeben werden.

Das Veröffentlichen von Bildern in Print- und Online-Publikationen ist nur mit vorheriger Genehmigung der Rechteinhaber erlaubt. Die systematische Speicherung von Teilen des elektronischen Angebots auf anderen Servern bedarf ebenfalls des schriftlichen Einverständnisses der Rechteinhaber.

Haftungsausschluss

Alle Angaben erfolgen ohne Gewähr für Vollständigkeit oder Richtigkeit. Es wird keine Haftung übernommen für Schäden durch die Verwendung von Informationen aus diesem Online-Angebot oder durch das Fehlen von Informationen. Dies gilt auch für Inhalte Dritter, die über dieses Angebot zugänglich sind.

Bohrpfähle System DAG

Rücksichtsvoll über der Erde.

Bohrpfähle System DAG nehmen Rücksicht auf die Umwelt.

Die Pfahlmaschinen sind speziell im Hinblick auf den Umweltschutz konstruiert worden. Sie arbeiten elektrohydraulisch. Und das bedeutet: sie erzeugen keine Abgase und machen wenig Lärm – weniger als der Strassenverkehr. Und die Erschütterungen nimmt man kaum wahr.

So wird das Bohren für die Nachbarschaft nicht mehr länger zu einem Hämmern im Kopf.

Rücksichtslos unter der Erde.

Das Bohrrrohr dringt durch alle Bodenarten rasch in die erforderliche Tiefe. Und das sogar in einem Abstand von nur 25 Zentimetern von Häusern und Mauern. Rücksicht nimmt es dabei nur auf denjenigen, der seine Arbeit bezahlt: durch kurze Bauzeit und niedrige Kosten.



Auf Dicht kann man bauen.

Dicht AG • Unternehmung für Bohrungen und Fundationen • St. Gallen, Luzern, Bern, Zürich



Sommer-Schenk-Abwasserpumpen

258 Pumpentypen
8 Einbauvarianten
3 Fördersysteme

Sommer-Schenk-Engineering

Kostenlose Projektbearbeitung
und Beratung ganzer Anlagen
oder Teilproblemen

Sommer-Schenk-Service

Leistungsfähiger Kundendienst
mit modernsten Hilfsmitteln



Sommer, Schenk AG, Pumpenbau

CH-5213 Villnachern, Telefon 056 / 43 13 63 / 43 23 64

Aus unserem vielseitigen
Ventilatoren-Programm

AWAG-BONAIR Fensterventilatoren

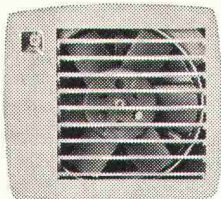

Ein wirtschaftlicher, qualitativ hochwertiger Ventilator für Fenster- oder Maueranbau. Luftleistung ca. 420 m³/h. Unentbehrlich für Küchen, Badezimmer, Wartezimmer, Büro- und gewerbliche Räume bis ca. 50 m³. Hoch-elegante Form, ruhiger Lauf, einfacher Einbau.



1

AWAG, A. Widmer AG
8036 Zürich, Sihlfeldstr. 10
Tel. 051-33 99 32 / 34

Aus unserem vielseitigen
Ventilatoren-Programm

AWAG-Turbinette

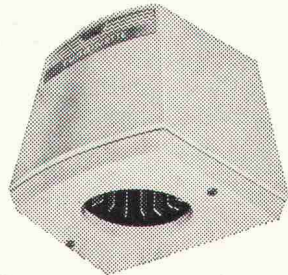

Ein für den Abzug durch Luftkanäle von nur 115 mm Durchmesser oder für Maueranbau passender Radialventilator in formschönem Gehäuse. Luftleistung: 420 m³/h. Drücke bis ca. 20 mm WS.



2

AWAG, A. Widmer AG
8036 Zürich, Sihlfeldstr. 10
Tel. 051-33 99 32 / 34

Aus unserem vielseitigen
Ventilatoren-Programm

Wandeinbau- Ventilatoren

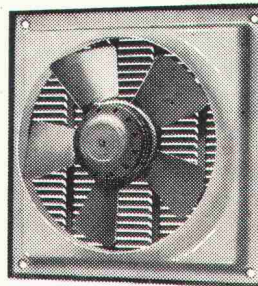

für putzbündigen (unsichtbaren) Maueranbau, von 400-1500 m³/h Luftleistung. Einzigartig in Konstruktion und Preis.



3

AWAG, A. Widmer AG
8036 Zürich, Sihlfeldstr. 10
Tel. 051-33 99 32 / 34

Aus unserem vielseitigen
Ventilatoren-Programm

Hochleistungs-Axial- Ventilatoren

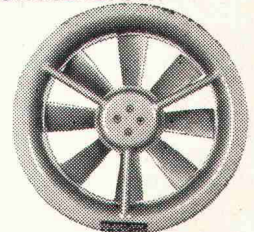

mit 200-46000 m³/h. Wandring oder Rohrgehäuse, mit ein- oder beidseitigen Flanschen; 1- oder 3-phasig; auch in EX-Ausführung (SEV). Wartungsfrei. Kompakte, raum- und gewichtssparende Ausführung dank Verwendung von Aussenläufermotoren.



4

AWAG, A. Widmer AG
8036 Zürich, Sihlfeldstr. 10
Tel. 051-33 99 32 / 34

RUBETON

**Wenn neuer mit altem Beton
monolithisch verbunden werden muss**

RUBETON: für einwandfreie Reparaturen von
Betonstrassen, Staumauern, Autobahnen, Brücken,
Kunsteisbahnen, Panzerpisten, Flugplatz-Rollfeldern,
Betontreppen, Betonkanten usw.

RUBETON: für fugenlose, dünne, starre Beläge.

RUBETON enthält keine betonfremden Zusatzstoffe!

RUBETON: In der Schweiz patentiert — in aller Welt seit
Jahrzehnten bewährt.

Bitte fordern Sie unsere ausführlichen Broschüren
und Technischen Informationsblätter an.

Noch besser: Verlangen Sie
unseren Vorführmeister.



INERTOL AG

Bautenschutzchemie

Tösstalstrasse 62 8411 Winterthur Telefon 052 - 29 33 21

PASSAVANT-DACHABBLÄUFE

mit senkrechtem und seitlichem Abgang

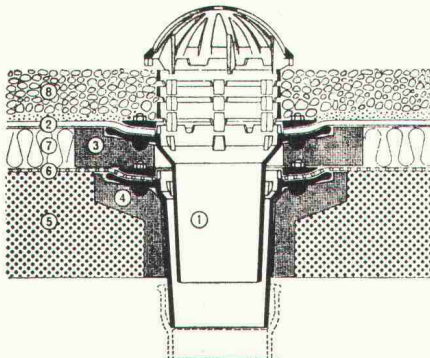

Kiesschüttdach, 2teilig

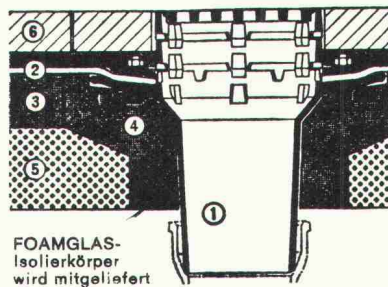

FOAMGLAS-
Isolierkörper
wird mitgeliefert

Dachterrasse, einteilig

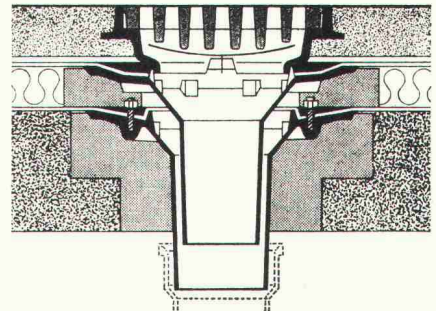

Warmdach, befahrbar, 2teilig

Ob befahrbar oder nicht:

PASSAVANT löst die Probleme der Flachdachent-
wässerung endgültig. Verlangen Sie den Spezial-
prospekt für viele Möglichkeiten mit Devisierungs-
unterlagen für den Spengler bei

WERNER MAAG ZÜRICH

Zeltweg 44, 8032 Zürich, Telefon 01 / 32 75 80

**Keine
Ausparungen**
*Isolierkörper in
Schalung legen*
Keine Kältebrücken
*sofortiges Ableiten,
des Dachwassers.*

Name: _____

Adresse: _____

GABS

Hängeregistratur für Zeichnungen und Pläne

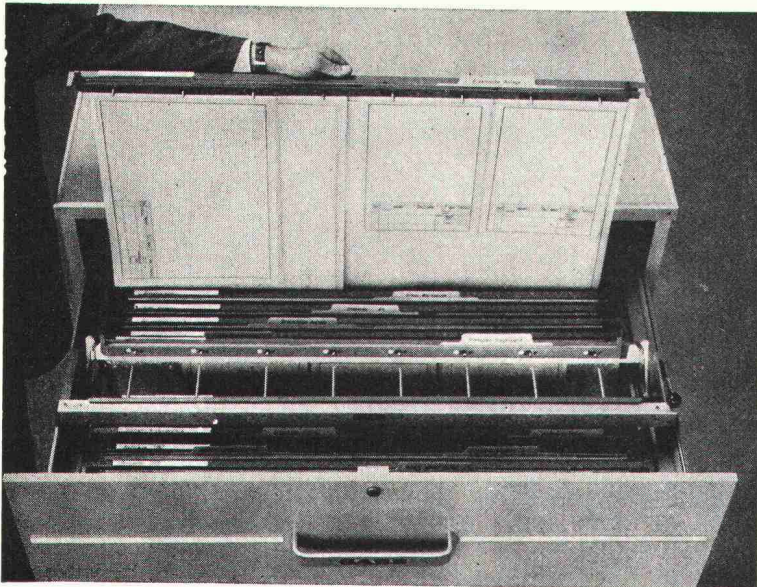

Ein durchdachtes System, das sowohl die laufende Ablage wie auch die Archivierung von Zeichnungen und Plänen auf rationellste Weise löst.

- Übersicht, Ordnung und Zeitgewinn dank Sichtregistratur
- Unterteilung der Pläne in Gruppen und Nummernserien
- Verschiedene Formate in einem Ordner
- Planschonende Aufbewahrung
- Schnelles Entnehmen und Wiedereinordnen der Pläne

Als Schrank oder Truhe lieferbar

GABS

Aktiengesellschaft 8304 Wallisellen Telefon 01 / 93 25 93
Büfa, Halle 4, Stand 412

Die Vorteile einer Elektro-Heizung von Star Unity liegen auf der Hand.

1.

Massive Baukostensenkung.

Star Unity Nachtstromspeicher- und Direktheizgeräte zeichnen sich durch einfache Montage aus. Herkömmliche Heizinstalltionen entfallen, einfache Elektroinstalltionen sind erforderlich.

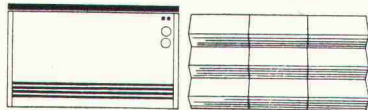

2.

Günstige Betriebskosten.

Star Unity Speicherheizelemente speichern ihre Wärme bei Nacht (Niedertarif) und geben ihre Heizleistung bei Tag ab.

Immer mehr fortschrittlich denkende Bauherren erkennen die entscheidenden Vorteile einer Elektro-Heizung von Star Unity AG. Unterbreiten Sie uns Ihre Heizprobleme, wir beraten Sie gerne.

Star Unity AG, Fabrik el. Apparate
Büro u. Fabrikation: 8804 Au ZH, Tel. 01 75 04 04

3.

Minimaler Unterhalt.

Star Unity Heizelemente sind am Stromnetz angeschlossen. Sie müssen lediglich die gewünschten Raumtemperaturen einstellen, alles andere besorgt die Automatik.



REZ-Warmluftduschen

(int. ges. geschützt)

trocknen nasse Haare und den Körper in kürzester Zeit.

Verschiedene Ausführungen für:

Badezimmer, Hallenbäder, Lehrschwimmbekken, Sauna usw.

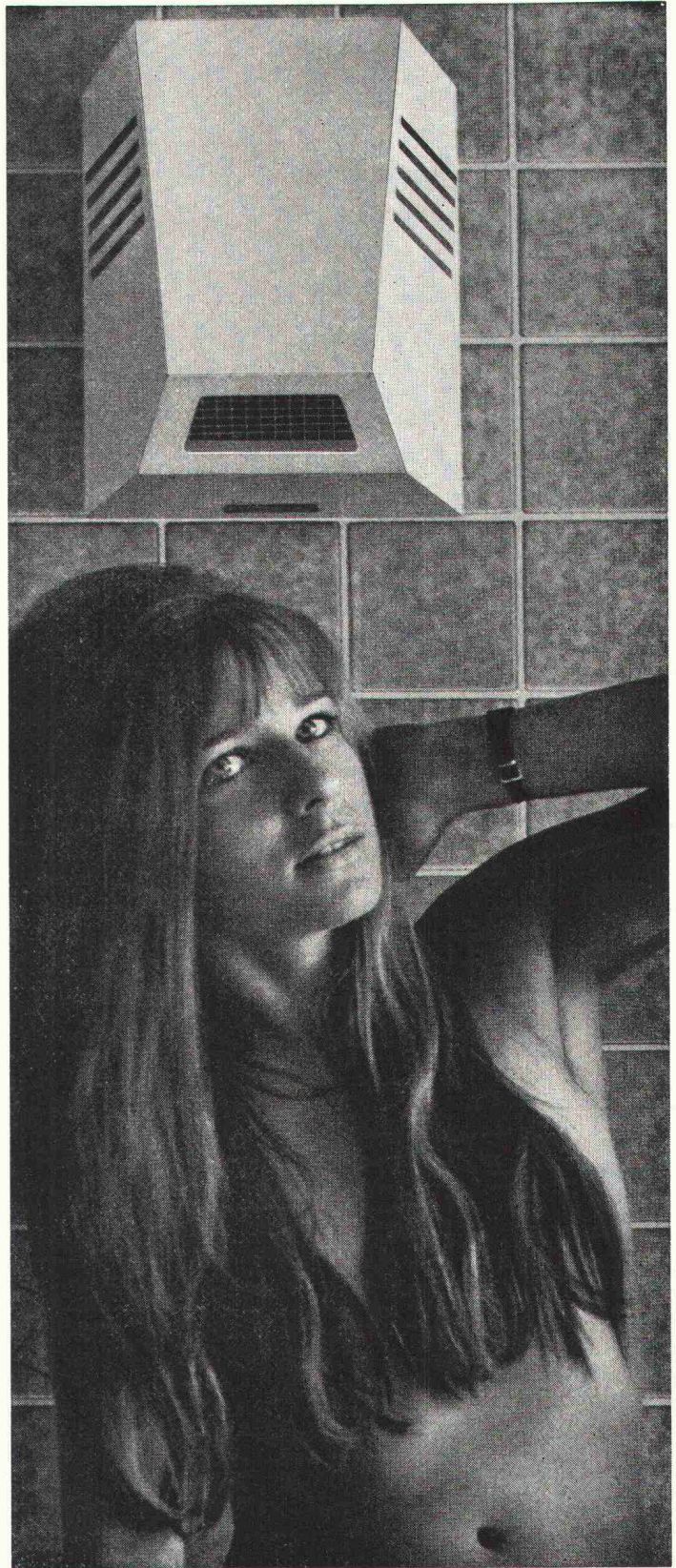

Bolzhauser ASG

Profilit ist zwar weder eine Mauer noch ein Fenster.
Aber oft die Alternative für eines von beiden oder sogar für beides.

Lassen Sie uns erklären:

Profilit ist ein hochwertiges Bauglas, das von der Firma **SP** direkt und in grossen Mengen vom Lieferant importiert wird. Profilit gibt es in verschiedenen Dimensionen für alle möglichen Anwendungsbereiche, sowie in Spezialausführungen.

SP stellt zum Profilit Bauglas die notwendigen Profilrahmen aus eloxiertem Aluminium oder feuerverzinktem Stahl her. Dazu kommen normierte Kipp- und Drehflügel, oder auch speziell angefertigte Fensterelemente. Werkseigene **SP** Monteure erstellen die kompletten Profilit-Konstruktionen auf dem Bau in kürzester Zeit.

Dem Architekten steht dadurch ein Bauglas-System zur Verfügung, das ausserordentlich lichtdurchlässig, ästhetisch schön und sehr solid und beständig ist. Es erhellt die Räume mit einem angenehm diffusen Licht und hat sich für Industrie- und Gewerbebauten – aber auch etwa für Treppenhäuser in Wohnbauten – seit vielen Jahren bewährt.

Kurz gesagt: Ein Profilit – aber viele Möglichkeiten.



Bruno Piatti Metallbau 8305 Dietlikon
Telefon 01 93 16 11

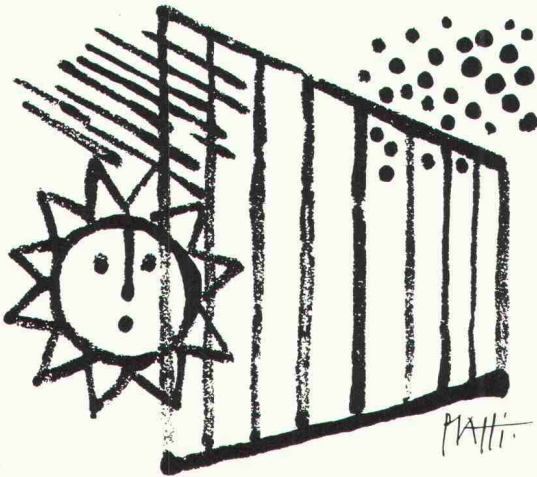

Seit es **SP** Profilit gibt,
stehen Architekten
wegen des Lichtes
nie mehr
vor einer Wand.

Coupon bitte ausschneiden und einsenden an
Bruno Piatti Metallbau 8305 Dietlikon

- Bitte schicken Sie mir den **SP** Profilitprospekt
- Ein **SP** Spezialist soll sich telefonisch mit mir in Verbindung setzen.

Name _____

Strasse _____

PLZ, Ort _____

Telefon _____



REZ-AG ZÜRICH

Hardeggstrasse 17–19

Tel. 01 / 56 77 87

kein Schleudern... sicheres Fahren auch in Kurven.....

VON ROLL

Schachtabdeckungen und Strassenroste

VON ROLL AG Departement Gussprodukte, Sachbereich Schachtguss 2800 Delémont

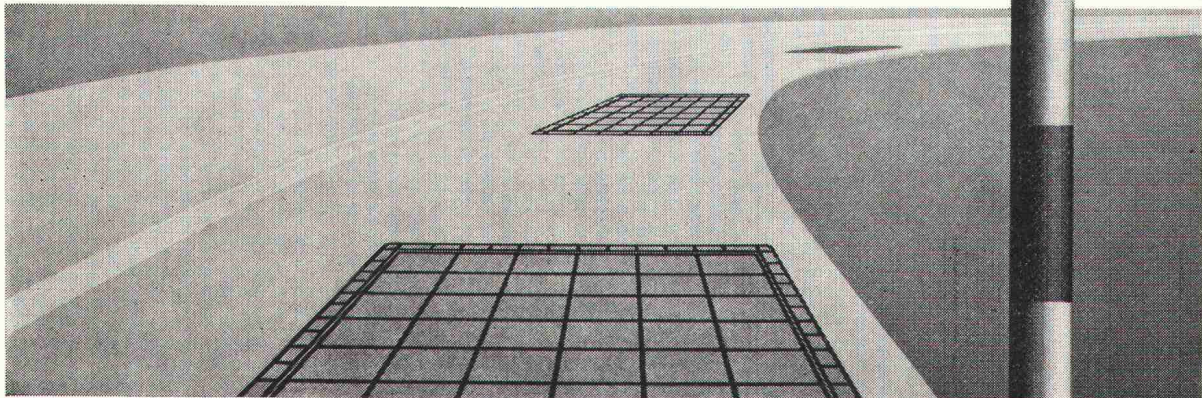

827

metoran

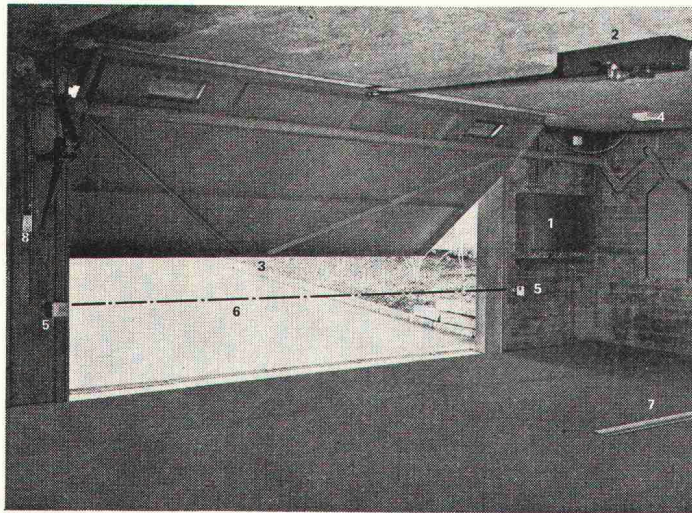

Beispiel einer Ausfahrtsteuerung

- 1 Schaltkasten
- 2 Antrieb
- 3 Sicherheitsdruckleiste
- 4 Schlaufdose für Zuleitung Sicherheitsdruckleiste
- 5 Fotozelle in AP-Kasten
- 6 Sicherheitsstrahl
- 7 Kontaktschwelle
- 8 Druckknopf

Servicestellen und Beratung:

- Ostschweiz: Heimstrasse 18, 8953 Dietikon,
Telefon 01 88 59 71
- Basel: Zunzgerstrasse 18, 4450 Sissach,
Telefon 061 98 45 65
- Westschweiz: 1, chemin des Mémises,
1025 St. Sulpice,
Telefon 021 25 55 45
- Graubünden: Vilanstrasse, 7205 Zizers,
Telefon 081 51 38 88
- Tessin: Casa ai Molini, 6514 Sementina
Telefon 092 27 23 43

Automatische Torantriebe **metoran** für Tore und Türen in Einstellhallen, Industrie, Privatgaragen, Arealabschlüsse usw.

Für alle Torarten steht der entsprechende Antrieb **metoran** zur Verfügung. Der **metoran** ist zuverlässig, geräuscharm und robust gebaut. Alle Steuerungsarten sind möglich in Kombinationen folgender Elemente: Schlüsselschalter, Druckknopf, Zugschalter, Kontaktschwelle, Detektoren, Fotozellen, Öffnungs- und Sicherheitsstrahlen, Fernsteuerung **Funk**.

ALLEN

Jakob Gilgen AG
Maschinen- und Apparatebau
3150 Schwarzenburg
Telefon 031 93 11 33

Tunnelabdichtungen eine Vertrauensarbeit

Die schwierigen, sich immer wieder verändernden Verhältnisse im Tunnelbau, verlangen mehr als nur Vertrauen zum ausführenden Unternehmen — sie verlangen praktische Erfahrung. Viel praktische Erfahrung. Wir können sie vorweisen. Denn dank der stetigen Entwicklung neuer Verarbeitungsverfahren waren wir als Abdichtungs- und Beratungsfirma bei verschiedenen U-Bahn- und Tunnelbauten im In- und Ausland dabei. Bei diesen Arbeiten wurde von unseren Planungsbüros sowie den Abdichtungs-Equipen viel verlangt und geleistet. Die verwendeten Isolier- und Abdichtungsmaterialien hielten den extremen Beanspruchungen stand. Ja, sie übertrafen zum Teil sogar die in sie gesetzten Erwartungen. Deshalb beauftragen Sie für anspruchsvolle Lösungen im Tunnelbau die Spezialfirma mit Referenzen. Unsere Beratung ist kostenlos und unverbindlich.



ISOMAT-BAU AG

Spezialfirma für sämtliche Abdichtungen
im Hoch- und Tiefbau
Jungholzstrasse 43, 8050 Zürich, Telefon 01/50 09 45

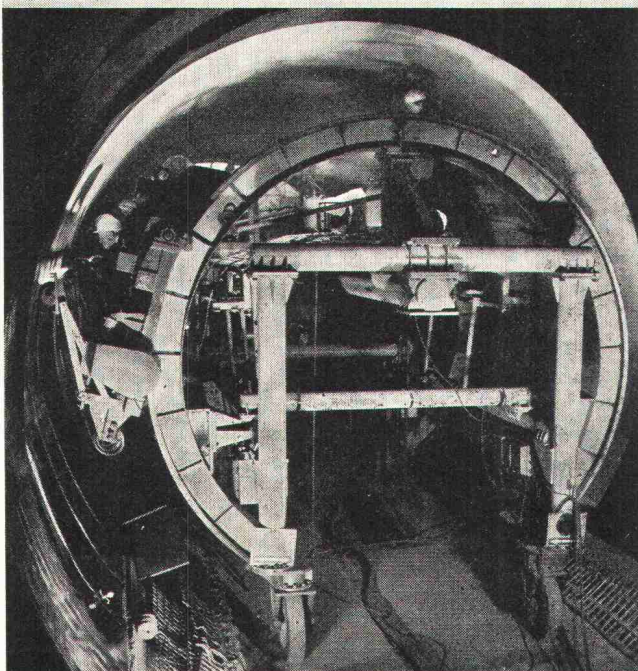

rhodorsil
MASTIC 3 B
**hat sehr gute
physikalische
Eigenschaften**

Diese Fuge mit einem Querschnitt von 10 mm² hält ohne Ermüdung einer Belastung von 17 kg stand. Darum eignet sich RHODORSIL Mastic 3 B zum Verfugen leichter Fassadenelemente.

Die Fugenmasse haftet ohne Primer auf Glas sowie glasähnlichen Oberflächen und nach Auftrag eines Primers auf jedem anderen Material. RHODORSIL-Fugendichtungsmassen sind unempfindlich gegen Witterung, klimatische Einflüsse und große Temperaturschwankungen, was ihnen eine hohe Alterungsbeständigkeit verleiht. Als gebrauchsfertige Einkomponentenmassen sind sie leicht verarbeitbar. Unzählige Gebäude auf der ganzen Welt werden mit RHODORSIL-Siliconkautschuk verfugt.



SBZ

Schweiz :
RHODIA S.A. Genève
2-4, rue du Lièvre,
1211 Genf 24
Tél. : 43.50.00
Télex : 27.438

RP
SOCIÉTÉ
DES USINES
CHIMIQUES
RHÔNE-POULENC
DEPARTEMENT SILICONES
B.P. 753-08 - PARIS-FRANCE

Bitte veranlassen Sie für mich unverbindlich :

- die Übersendung von Unterlagen über RHODORSIL-Fugendichtungsmassen
 den Besuch eines Technikers

NAME :

ANSCHRIFT :



Zinkstaub ist Gold wert, denn Zinkstaubbeschichten ist die wirtschaftlichste Art, Stahl vor Korrosion zu schützen.

Mit Zinkstaubfarbe beschichtetes Material aus unserem Service-Center in Sins, das bedeutet für Sie:

- besserer Reinheitsgrad durch Stahlstrahlen (nach schwedischen Normen)
- dadurch bessere Haftung der Zinkstaubfarbe
- abriebbeständig und weitgehend unempfindlich gegen mechanische Beanspruchung
- Hitzebeständigkeit bis 270°C Dauerbelastung
- dank ausgebauter Lager schnell verfügbar.

Dieser wirtschaftlichen Art, Stahl wirksam vor Rost zu schützen, haben wir durch die Inbetriebnahme einer eigenen Anlage das richtige Gewicht beigemessen.

Vom Lager durch die Anlage zum Verbraucher.

Der kürzeste und billigste Weg. Verlangen Sie unsere Unterlagen.

**BOSSARD
+ STAERKLE AG
STAHLSERVICE**

6301 Zug
Tel. 042 2311 23, Telex 78955 bss ch
Mitglied der BOSSARD-Gruppe

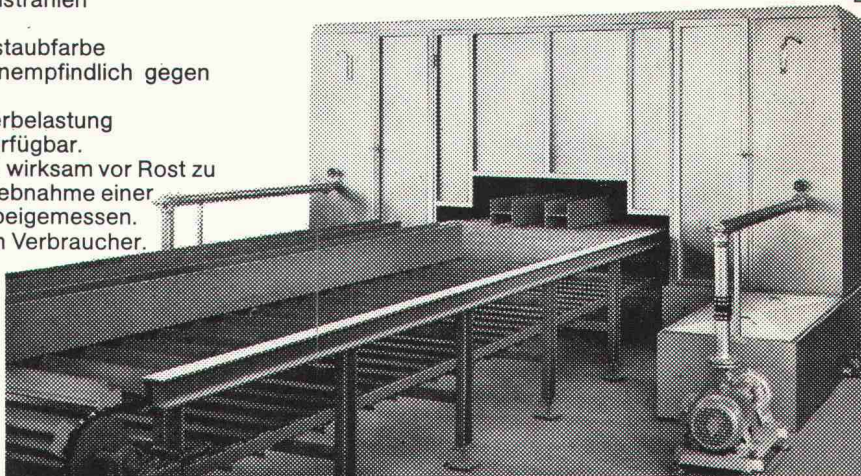

H 35. 2. 1

alwitra



Das Flachdachabschlussprofil der modernen Dachterrasse

Verlangen Sie Prospekte und Muster bei der

Generalvertretung

francillon
et Cie S.A.

1002 Lausanne
14, rue Centrale
Tél. 20 64 41, télex 24591

1023 Crissier
29, route de Busigny
Tél. 34 16 16

Offizielle Vertreter:

Baustoffe AG
Jacob-Burckhardt-Strasse 86
4000 Basel
Telefon 061 / 34 26 26
Telex 62193

Alphons Glutz-Blotzheim AG
Muttenstrasse 13
4500 Solothurn
Telefon 065 / 2 36 66
Telex 34209

Molinari SA
Casella postale
6900 Lugano
Telefon 091 / 51 67 21 / 26
Telex 79175

Noverraz & Cie S.A.
25, rue Chantepoulet
1200 Genève
Téléphone 022 / 32 90 28
Télex 22518

Georg Streiff & Co. AG
St.-Galler-Strasse 172
8400 Winterthur
Telefon 052 / 23 71 31
Telex 76359

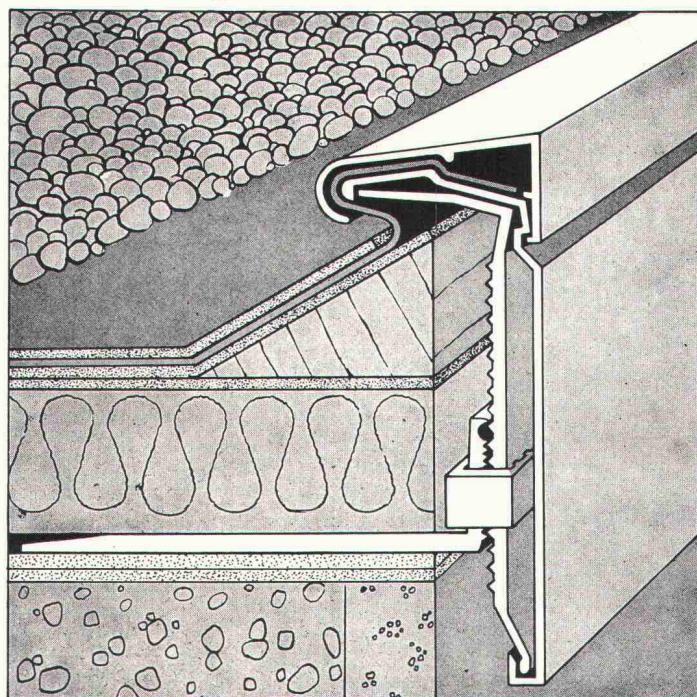

- einfach
- kein Schweißen
- robust
- leicht montierbar
- wasserdicht
- endgültig
- keine Reparaturen
- keine Unterhaltskosten
- formschön

aus dem Brander-Rationalisierungsprogramm:

Kellerfenster in Styropor- Schalung

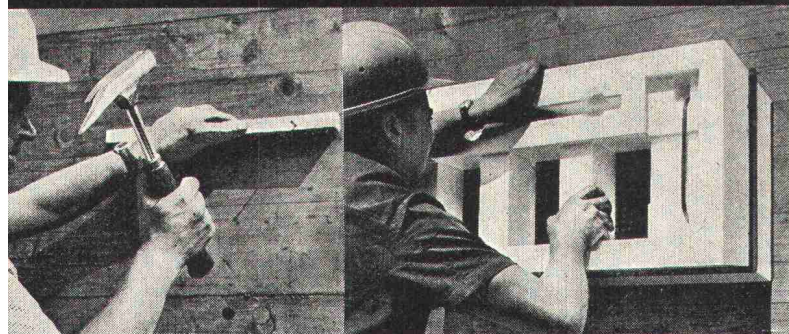

- 1 Holzleiste gemäss Anleitung annageln.
- 2 Fenster anhängen.
- 3 Styroporteile herausnehmen. Fertig.

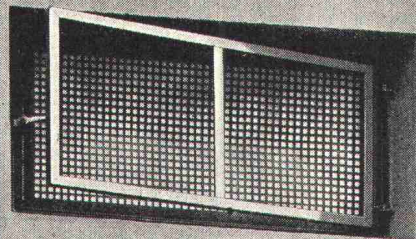

Bei diesem neuartigen System können Sie die Schalung vergessen. Brander liefert sie mit. Pro Fenster sparen Sie 3 Arbeitsstunden ein (Fenster Schalung, Ausschalen, Spitzen, Verputzen, Glattstrich entfallen, kein Holzverschchnitt). Stunden, die bei der Endabrechnung ins Gewicht fallen.

Kellerfenster in Styropor-Schalung haben wir in 6 Grössen (z.T. ein- und zweiflügelig) am Lager. Abgestimmt auf Wandstärken von 20, 25, 30 und 35 cm.

Schicken Sie uns Ihre Pläne. Oder rufen Sie uns einfach an. Nutzen Sie unser «know how». Es gehört zum Brander-Service.

a+a brander

Normbauteile, 8162 Steinmaur, Telefon 01 / 94 13 97

Représentation pour la Suisse romande:

Agence W. Bauer

Maujobia 63, 2000 Neuchâtel, Téléphone 038 / 25 01 50

Die Zuverlässigen (SSS-Hängegerüste)



SSS-Hängegerüste sind stets und absolut zuverlässig, weil sie ...

- minutiös ausgearbeitete Sicherheitsvorrichtungen aufweisen, wie elektromagnetische Bremsen, selbsthemmendes Schneckengetriebe, automatische Sicherungen gegen Bruch des Hauptseiles oder des Hebemechanismus, zusätzliche Sicherheitsseile,
- den Suva-Vorschriften entsprechen,
- eine so ausgelegte Steuerung haben, dass die waagrechte Lage der Arbeitsbühne automatisch eingehalten wird,
- eine zentrale Steuerung aufweisen, die von einem einzigen Mann bedient werden kann,
- besondere Tragbügel besitzen, die den Arbeiter durch keinerlei Gestänge behindern,
- praktisch und einwandfrei durchkonstruiert sind und
- sich in der Praxis vielfach bewährt haben.

Unsere Zuverlässigen (auch in Miete erhältlich) sind die zuverlässigsten.

Querschnitt aus unserem ausgewogenen Lieferprogramm:

Förderanlagen, Förderbänder, Rollen- und Röllchenbahnen, Staurollenförderer, Kettenförderer, Kreisförderer, Senkrechtförderer, Durchlaufleger, Förderanlagen für Schüttgüter, Waren- und Personenlifte usw.



**Suter-Strickler
Sohn AG**

Maschinenfabrik
für Förderanlagen
8810 Horgen
Telefon 01/725 26 24

Coupon

Wir interessieren uns für

12. 2.

Firma

Sachbearbeiter

Nehmen Sie bitte mit unserem Sachbearbeiter Kontakt auf.

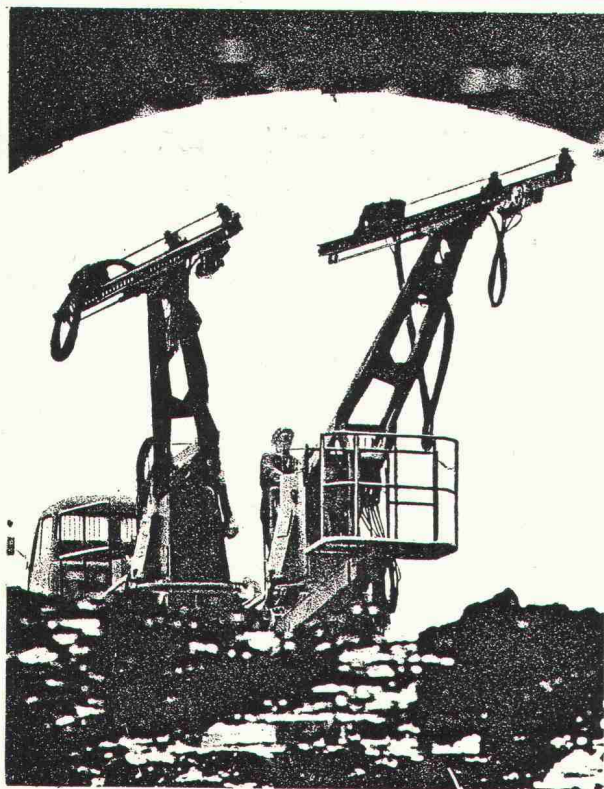

Warum Berge versetzen, wenn man sie durchbohren kann?

Wir sind Spezialisten für Tunnelbau und Bodenmechanik. Unsere Bohrmaschinen und -methoden überzeugen durch Neuheit und Wirtschaftlichkeit.

Dazu kommen Service-Organisation, Know-How und ein breites Sortiment an Verschleisswerkzeugen. Sie finden in uns einen kompetenten Partner.

Wir liefern Ihnen:

Bohrgeräte für den Tunnelbau · Maschinen für den Felsabbau · Geräte für Anker-, Sondier-, Pfahl-, Brunnen- und Schlitzwandbohrungen.

Courvoisier & Co. AG, Gottstattstrasse 24,
2501 Biel, Telefon 032 42 11 71

COURVOISIER

Hector Egger AG baut vorfabriziert



HERAG löst auch Ihr Bauproblem!

Büropavillons
Schulpavillons
Verkaufsläden
Kindergärten
Kantinen
Gastarbeiterwohnungen
Lagerhäuser
Industriebauten
Ferienhäuser

Vertrauen Sie unserer jahrzehntelangen Erfahrung im Elementbau. Unser Bauprogramm ist eines der reichhaltigsten der Schweiz in vorfabrizierten Bauten. Verlangen Sie unsere Dokumentation.

Hector Egger AG
Generalbau, Langenthal
Telefon 063 2 33 55
Spezialunternehmen
für Holzbau

Zweigbetrieb:
Hector Egger AG, Oberriet SG
Telefon 071 78 16 32

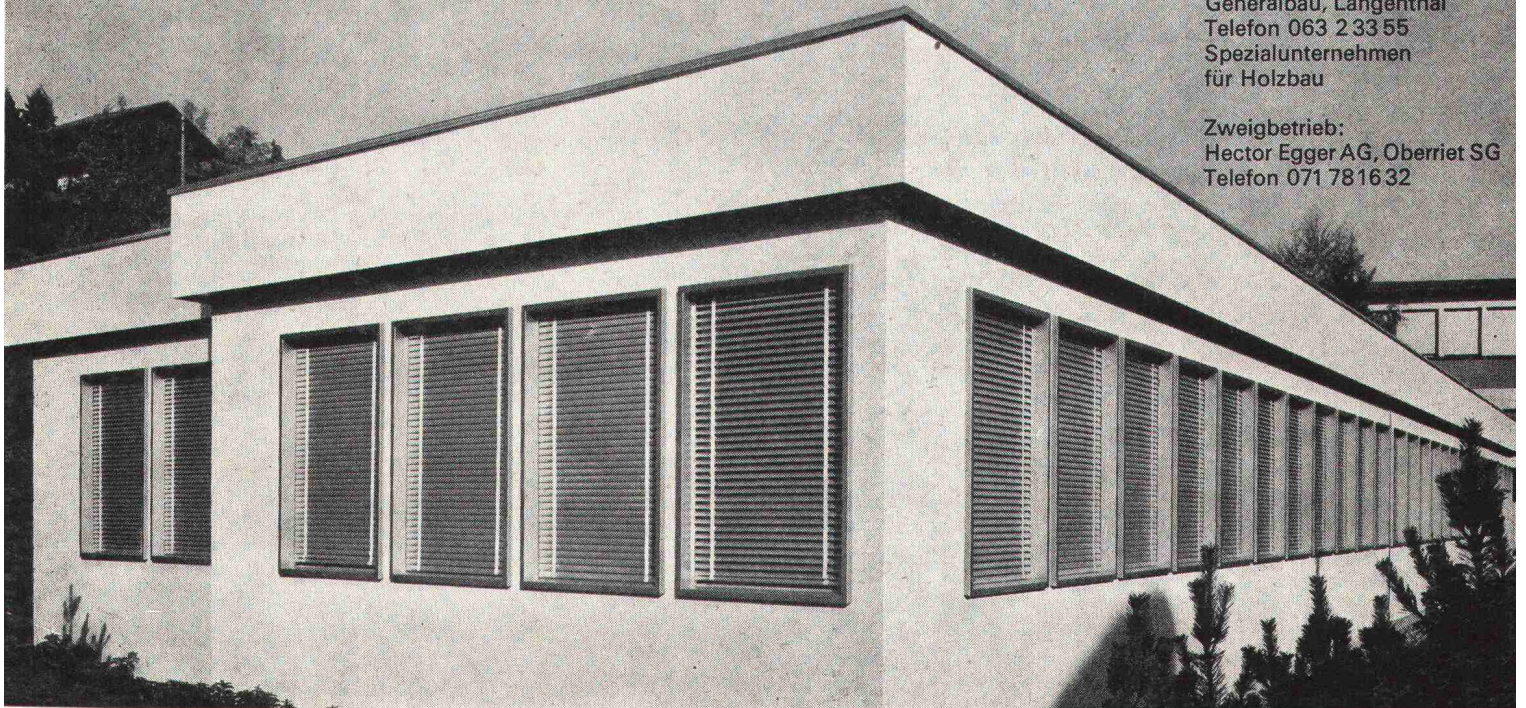

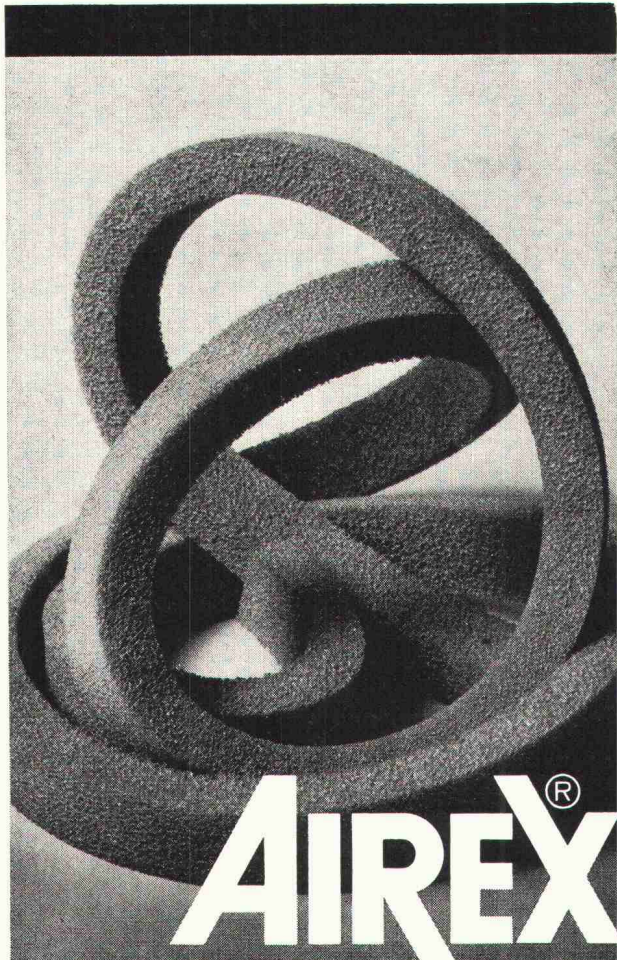

AIREX[®] Dichtungsstreifen

als Fugenhinterfüll- und Dichtungsmaterial für den Hoch-, Tief- und Elementbau ● geschlossenzellig ● keine Feuchtigkeitsaufnahme ● kein Staub ● hermetische Abdichtung der Fugen

Fabrikation, Beratung und Verkauf durch Airex AG, einem Unternehmen der LONZA-Gruppe. 5643 Sins AG, Tel. 042 66 14 77 © = eingetragene Schutzmarke

AIREX AG Schaumstoffe, CH-5643 Sins

Ort und Datum:

SBZ

Senden Sie uns Unterlagen über AIREX[®]-Schaumstoffe.

Firma:

z. Hd. v.:

Adresse:

5070

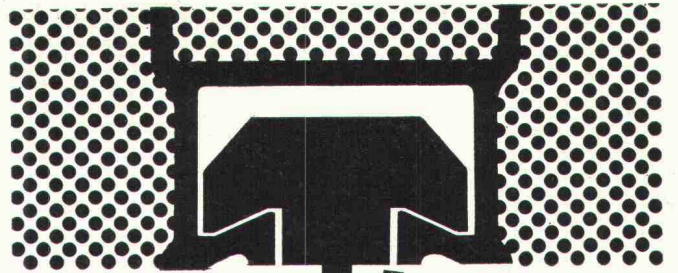

Ankerschienen



Tragkraft bis 12t/Lfm

Das sicherste und rationellste System zum Befestigen von Lasten aller Art. HALFENEISEN[®] -Ankerschienen mit Tragfähigkeit von 200 bis 12 000 kg pro Lfm und mit Original-Vollschaumfüllung aus Styropor sofort ab Lager lieferbar. Unser technisches Büro steht zur Lösung von Befestigungs- und Aufhängeproblemen gerne zur Verfügung. Verlangen Sie den neuen Katalog mit allen technischen Daten, sowie Anwendungsbeispielen.

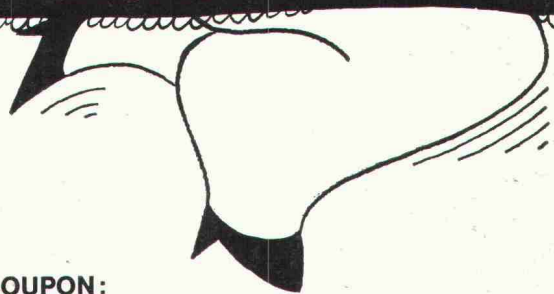

COUPON:

Senden Sie uns Exemplare HALFENEISEN[®] Katalog-B 73 mit/ohne Preisliste

Firma _____

Strasse _____

PLZ / Ort _____

zhv. _____

bitte Coupon ausfüllen und senden an

K+W KIENER+WITTLIN

HALFENEISEN[®] -Generalvertretung

Postfach, 3052 Bern-Zollikofen

Telefon 031/86 09 11/86 11 22 Telex: 32 564 kiwiz

1.3.

**Le plus grand choix
d'électrodes normales
et spéciales**

Plus de 70 types d'électrodes différentes à disposition

**produites dans la fabrique d'électrodes la
plus moderne d'Europe**

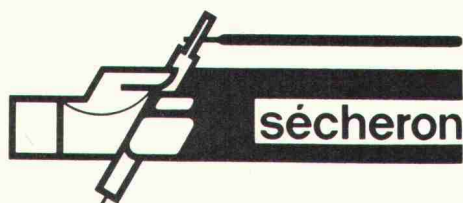

S173f

Sécheron Soudure S.A.
1196 Gland ☎ 022 64 13 81
8005 Zürich ☎ 01 44 00 77

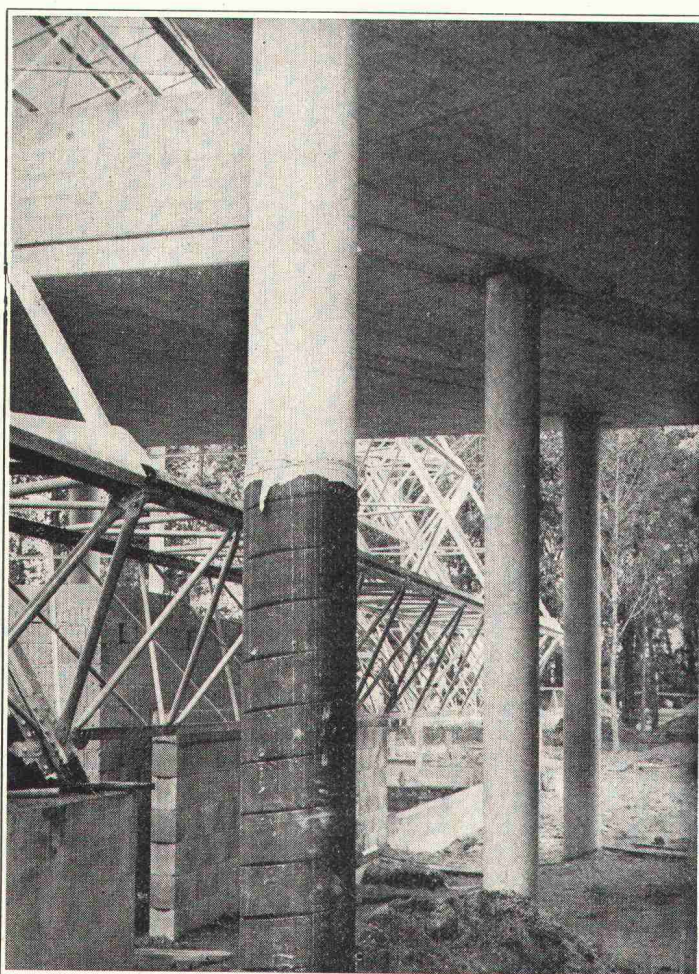

Aussparungsrohre für Hohlkörperdecken

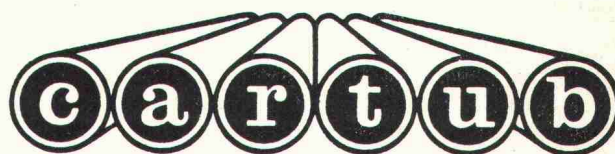

Schalungsrohre für den Betonbau

**Verlorene
Säulenschalungen**

**Fabrikation und Verkauf
Imprägnieranstalt AG Zofingen**

4800 Zofingen Obere Brühlstrasse Tel. 062 / 51 35 44



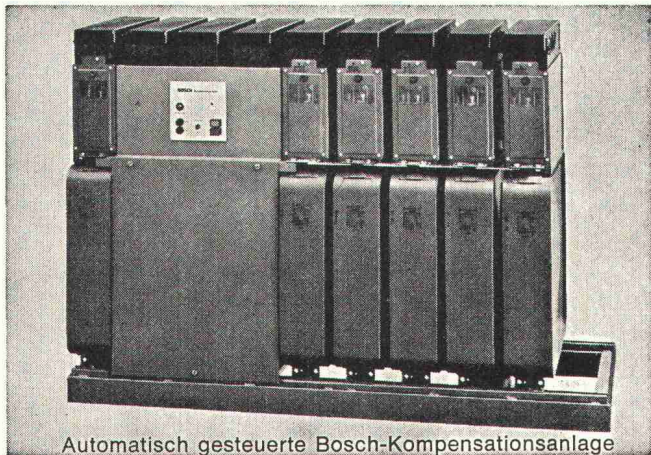

BOSCH

Blindstrom-Kompensations-Anlagen





Automatisch gesteuerte Bosch-Kompensationsanlage

Reduktion der Stromrechnung Entlastung der Trafos und Zuleitungen

-  **Bosch-MP-Kondensatoren:** selbstheilend, kurzschlussicher, induktions- und verlustarm, kontaktsicher
-  **Schaltbausteine:** NHS-Sicherungen, eingebaute Spezialluftschütze, Kontrollampen
-  **Blindleistungsregler:** elektronischer Messteil, Wahlschalter Automatik/Hand, Stufenanzeige
-  **Anlagen auf Grundrahmen montiert, verdrahtet, anschlussfertig**

Anlagen-Beispiele

Gesamtleistung kvar	Stufen	Schaltfolge	Stufenleistung kvar	Erweiterungsmöglichkeit auf	
				Stufen	Leistung kvar
30	3	1:2:2	10	9	90
50	3	1:1:1	16,7	6	100
80	4	1:1:1	20	12	240
100	4	1:1:1	25	12	300
150	5	1:1:1	30	12	360
200	5	1:1:1	40	12	480
300	6	1:1:1	50	12	600
500	5	1:1:1	100	12	1200

-  **Baukastensystem zur raschen und einfachen Erweiterung der Anlagen**
-  **Amortisation in ca. 2—3 Jahren**
-  **Verlangen Sie technische Beratung und Dokumentation**

FABRIMEX

Fabrimex AG · Kirchenweg 5 · 8032 Zürich · Tel. 01/47 06 70

Tor 50

mit neuem Profil

ausgeglichene technologische Eigenschaften

leichteres Verarbeiten im Biegebetrieb

handlicheres Verlegen auf der Baustelle

noch besser verschweisssbar

*von Moos Luzern technischer Beratungsdienst
041-24 22 11*

*Büro Zürich
01-25 16 17*



Türschoner – aktuell und wichtig!

Unsere modernen Tür- und Sockel-
schoner bieten nicht nur besten,
dauernden Schutz, sie verleihen Ihren
Türen einen bewundernswerten
Anblick. Die neuen Ausführungen in
PVC-Kunststoff geklebt oder in
Peraluman wirken ästhetisch und sehr
gepflegt.

Darum: Türschoner von Schlund.

Schlund

Schlund & Cie AG
Kunststoffwarenfabrik
Eugen-Huber-Str. 63, 8048 Zürich
Tel. 01 623630

6

Unterzugzwingen TITAN U

80% Zeitersparnis beim
Einschalen
von Unterzügen

erreichen Sie durch den Einsatz der Unterzugzwinde
TITAN U

Arbeitsstudien auf
vielen Baustellen
führten zur Ent-
wicklung dieses
neuartigen Geräts,
das allen Anfor-
derungen der Praxis
gerecht wird.

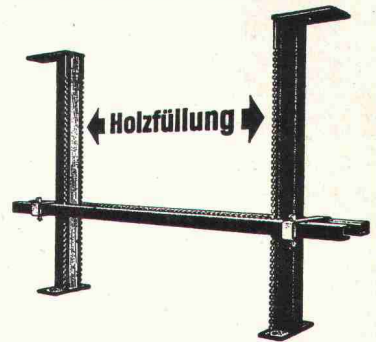

KIENER+WITTLIN BERN

3052 Bern-Zollikofen Telefon 031 86 09 11 / 86 11 22

Mechanische und elektrische
Ausrüstungen für

Abwasser- Reinigungsanlagen

für grosse und kleine Gemeinden
und für die Industrie

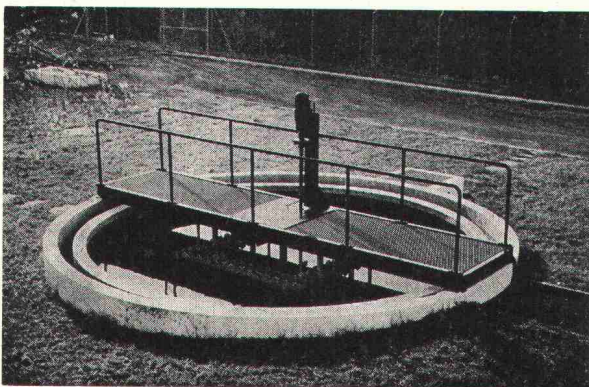

Alpha AG. Nidau

Tel. 032 / 2 46 92

Revolution im Grabenaushub

durch die führenden, weltbekannten USA Davis Trencher
und Cleveland Trencher. Für Pipelines, Drainage, Kabel-
gräben, Fundamente, Schächte, Wasserleitungen, militä-
rische Zwecke usw.



Davis gräbt an Traversen (bis 20%) senkrechte Gräben
durch hydraulisch kippbaren Oberteil. Davis gräbt an Hän-
gen bis zu 100%. Hydraulische Tiefelöffel mit 5 oder 8 Ton-
nen Reisskraft, für Spezialeinsatz (2,5 bis 3,4 m Tiefe).
Hydraulischer Dozer zum Zudecken und planieren der
Gräben. **Davis Trencher:** 9 Modelle. Grabbreiten: 5–70 cm,
Grabtiefen bis 230 cm, Grabgeschwindigkeit: bis 540 m/h.
Preis Fr. 6200.– bis ca. Fr. 145 000.–. Zubehör: Tiefelöffel,
Dozer, Lader, Bohrgerät, usw. **Cleveland Trencher:** 13 Mo-
delle und 2 Backfiller und Tamper. Grabbreiten: 25 cm
bis 1,5 m (verstellbares Rad, bis 1,8 m, Krone bis 6 m breit).
Grabgeschwindigkeit: bis 44 m/min. Preise ab Fr. 79 000.–
bis ca. Fr. 490 000.–.

Verkauf und Vermietung durch:

INTRAVEND AG

Postfach 8048 Zürich Tel 051 62 88 22 Telex 54 289

ELASTIK-PLATTEN

wie Gartenplatten zu verlegen
elastisch
trittfest
alterungsbeständig
vermindern die Unfallgefahr

Spielplätze
Kindergärten
Gehwege
Einkaufszentren
Terrassen
unter Spielgeräte
Schwimmbadumrandungen

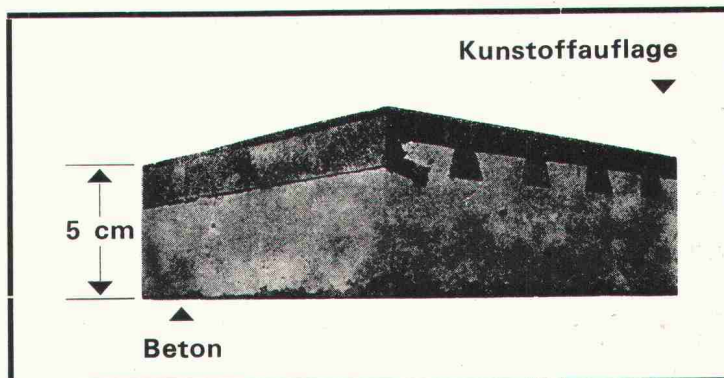

GEZOLAN AG, 4800 ZOFINGEN

Thutplatz 23—25, Telefon 062 / 51 08 55

Was unternimmt Ihr Berufsverband für die Verwirklichung der zweiten Säule?

Der Verband bietet an: HEUTE NOCH eine Risiko-/Sparversicherung mit der Möglichkeit, ein **Einkaufskapital bei guter Verzinsung** zu bilden — nebst einer **hohen Risikoversicherung**.

AB MORGEN die **autonome Pensionskasse** der technischen Verbände, deren Leistungen in der Branche wegweisend sein werden — die **gemeinsame Pensionskasse SIA STV BSA FSAI**.

Ihr Berufsverband nimmt Ihnen somit die Sorge um die Verwirklichung der zweiten Säule ab — Sie können sich noch dringenderen Problemen widmen.

Wünschen Sie weitere Informationen?
Telefonieren Sie unserer Geschäftsstelle!

Bärenplatz 2
3000 Bern
Tel. 031 / 22 03 82

Pensionskasse SIA STV BSA FSAI

SKYLIFT

Brückenuntersichtsgerät



Einfach mieten, einsteigen und kontrollieren.

Vermietung und Einsatzberatung in der ganzen Schweiz

maltech[®] ag

CH-8026 Zürich, Feldstrasse 55
Tel. 01/39 58 60, Telex 56 127

MALTECH-Organisation
zuständig für rationale
Hebebühnen

**Bohren mit Lärm
und ohne Diamant**



**Wir bohren
mit Diamant**

- in Böden, Wänden, Säulen, Balken usw. aus Beton
- mm-genau, 1—5 cm pro Minute
- vibrations- und staubfrei
- keine Zuputzarbeiten
- für Heizungs-, Lüftungs- und Sanitärinstallationen
- für Durchbrüche aller Art
- in Neu- und Anbauten
- Verlangen Sie Prospekte

Diamantbohr AG 5001 Aarau
Postfach 716 Telefon 064 244504

**neu
heit**

SCHUDEL- METALLSCHIEBETÜRE

✦ Pat. angem.

Verwenden Sie
Schudel-Metallschiebetüren
als Bautüre,
in
**Neubauten
Umbauten etc.**

insbesondere zur Sicherstellung
von Bauwerkzeugen und
-Materialien

Schudel-Metallschiebetüre

ist in der Breite von
600—1100 mm
stufenlos verstellbar und kann
zudem wie eine normale
Türe bedient und an Mauer-
stärken bis zu

280 mm
festgeklemmt werden
Einfache, schnelle Montage
Unbeschränkt verwendbar

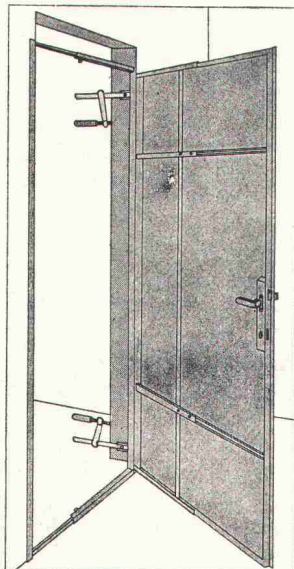

Herstellung und Vertrieb:

**WALTER SCHUDEL
8212 NEUHAUSEN A/RHF**

Zentralstrasse 25 Tel. 053 23656



Bremstechnik

**Projektierung
und Ausführung**

von
**Hydraulik-
Anlagen**

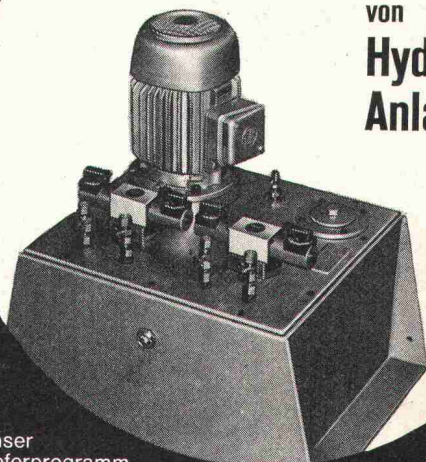

Unser
Lieferprogramm

Drehflügel-Pumpen/-Motoren
Zahnrad-Pumpen/-Motoren
Axialkolben-Pumpen/-Motoren
konstant und verstellbar
Schneidring-Verschraubungen
komplette Hydraulikanlagen

Wegeventile in jeder Bauart
Druckventile
Hydrospeicher/-Zylinder
Rücklauf-/Durchlaufilter
Hydraulik-Schläuche
Durchgangshahnen

Bremstechnik AG
Brunnmattstrasse 40
3000 Bern 14 031 462211





Für Ihre Sicherheit

Ladebinder, Drahtseile und Ketten zum Befestigen von Lasten auf Lastwagen

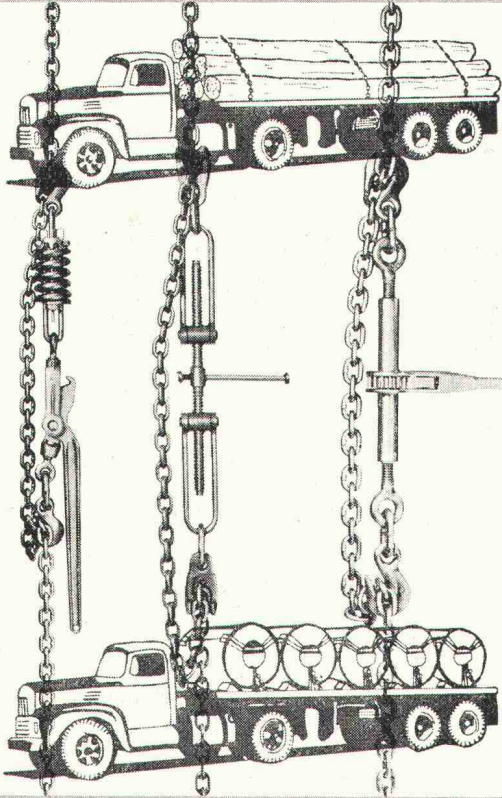

RISS AG

Drahtseil- und Kettenwerk
8108 REGENSDORF, Querstrasse 19
Tel. 01 71 23 30

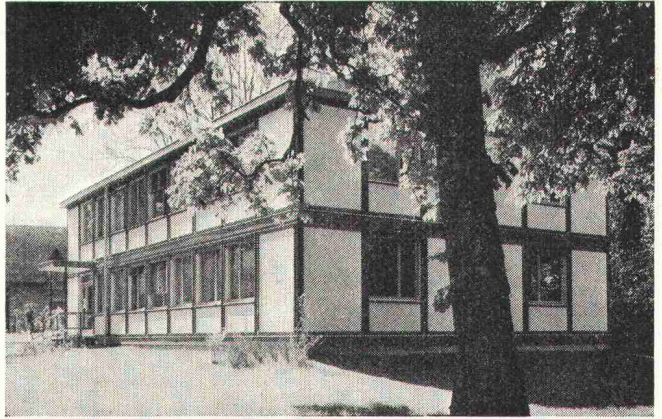

Neu: A.N.B.-Häuser in normierter
Elementbauweise

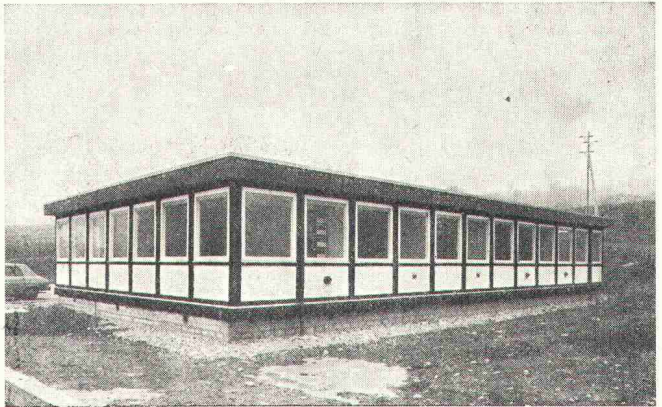

Industrielle Vorfabrikation,
leichte Montage und Demontage.
Eine Wiederverwendung der Elemente ist für
Büros und Verwaltungsbauten, Schulen,
Spitäler usw. ohne weiteres möglich.

SCIÉRIE-CHARPENTE
MENUISERIE



CONSTRUCTIONS
PRÉFABRIQUÉES

ENTREPRISE LOUIS DURET

Bureaux et usine:
1211 Villette-Genève, 35, route de Sierre
Téléphone 022 / 47 26 66

MBA Kurz-Information



WACKER Benzinhammer

Neu: Luftpolster-Schlagsystem, daher
gedämpfter Rückschlag, keine Leer-
und Prellschläge, längere Lebensdauer.



- für jede Aufgabe eine gute Lösung

MBA, 8600 Dübendorf
Tel. 01 85 00 21



Peter-Containbox

— die Schutzhülle
für Ihren Container



Peter-Bauelemente

8180 Bülach, Leeweg 18
Telefon 01 / 96 16 88

MOSEER - BAER SUMISWALD

Die technisch vollkommene und preisgünstige
Quarzhauptuhr zur Steuerung jeder Uhrenanlage

MOBATRON IC

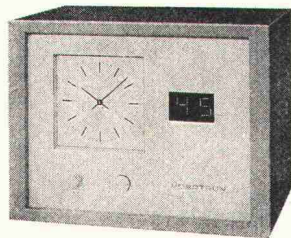

Grosse Ganggenauigkeit, für höchste Ansprüche durch den
Zeitzeichensender eines Observatoriums synchronisierbar.

Vollstatisch, kontaktlos – garantiert einen absolut wartungs-
freien Betrieb. Äusserst einfache Bedienung.

Für Netz- oder Batterieanschluss.

A1

J. BOSSHARD AG

1, chemin de Chandolin
1005 Lausanne
Téléphone 021 2035 71
Télex 24608

Stettbachstrasse 5
8600 Dübendorf
Telefon 01 850881
Telex 56657

«esser's» Schachtabdeckungen

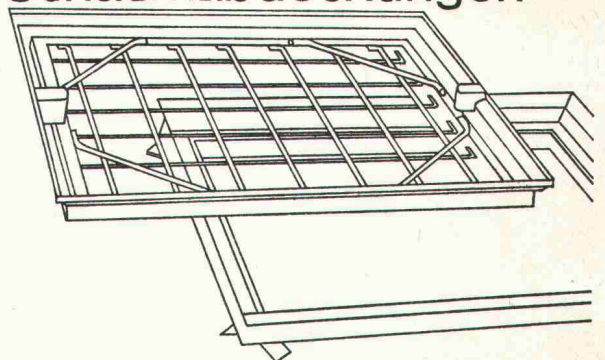

Für den Bauausführenden: Keine Probleme beim Einbau!
Die Nenngrössen passen sich entweder den verschiedensten
Plattenformaten von Fussbodenbelägen an oder weisen den
Vorschriften entsprechende Mauermaße für die lichte
Schachtwerte auf.

Für den Architekten: Bei der Planung entfällt zeitraubendes
Detaillieren von Sonderkonstruktionen. Er findet für alle Wün-
sche eine ganze Skala von normgerechten Typen zur Auswahl.

Für den Bauherrn: Kein hässlicher Anblick bei Kontroll-
schächten im Bauwerk mehr! Jeder beliebige Bodenbelag
kann in die Schachtabdeckung eingebracht werden und macht
diese praktisch unsichtbar – auch bei Teppichbelag.

Verlangen Sie unsere ausführliche Dokumentation oder den
Besuch unseres Fachberaters.

Jakob Scherrer Söhne AG
Allmendstrasse 5 - 7
8059 Zürich
Telefon 01 2579 80



WANNER



**Wir sorgen dafür,
dass Wärme Wärme bleibt und Kälte Kälte,
dass Lärm nicht stört und Wasser nicht schadet.**

Wanner AG, Isolier- und Bedachungsmaterialien
8105 Regensdorf ZH, Telefon 01 71 51 71. 3000 Bern 32, Telefon 031 41 47 41

Die **Dachfolie**, die sich durchsetzt! Sie war von Anfang an dabei und hat sich seit über 10 Jahren bewährt.

1972 waren es über 85 000 m² Flachdächer in der Schweiz mit

Benefol[®]

Ein Produkt der
J.H. Benecke GmbH
D-3001 Vinnhorst

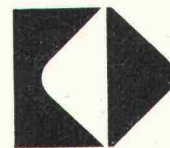

Einfache, zeitsparende, lose Verlegetechnik. Verlangen Sie Unterlagen durch:

Intermanufaktur AG

Postfach

8027 Zürich

Bodmerstrasse 14

Telefon 01 / 25 59 30 / 31

GRUNDAG AG GOSSAU SG

- Aufschlussbohrungen zur Abklärung der Grundwasserverhältnisse usw.
- Brunnenbohrungen
- Bohrungen für die Geophysik

Wir bohren mit vollhydraulischen, fahrbaren Bohranlagen. Es stehen ausschliesslich Bohrfachleute mit langjähriger Erfahrung zur Verfügung.

Zur Durchführung von Bohrlochmessungen mit bewährten, modernen Apparaturen nach letzten wissenschaftlichen Erkenntnissen arbeiten wir mit namhaften geophysikalischen Firmen zusammen.

Wir gewährleisten durch gute Organisation niedrige Kosten für den Auftraggeber, hohe Leistungen und technisch einwandfreie Arbeit.

Verlangen Sie unsere Offerte; wir bedienen Sie schnell.

GRUNDAG AG GOSSAU SG

St. Gallerstrasse 8, Telefon 071 / 85 57 10

Raumklimageräte

**kühlen, heizen, befeuchten, entfeuchten,
belüften, entstauben.**

Für alle Räume in Alt- und Neubauten



AUTOFRIGOR AG 8052 ZÜRICH
Schaffhauserstrasse 473
Telefon 051/48 15 55
Telex 54 956

PRELAM[®] pre Lam[®] Deckenplatten

Zürcher Ziegeleien
Postfach, 8021 Zürich
Telefon 01/35 93 30

Zürcher Ziegeleien
Verkaufsbüro Luzern
Postfach 949, 6002 Luzern
Telefon 041/22 37 55

J. Schmidheiny & Co. AG
Postfach, 9001 St. Gallen
Telefon 071/22 32 62

Baustoffe AG Chur
Postfach, 7001 Chur
Telefon 081/24 46 46

Stahlton-Prebeton AG
Bern, Tel. 031/56 33 01
Lausanne, Tel. 021/24 55 33

Stahlton AG
Postfach, 8034 Zürich 8
Telefon 01/47 64 00

MERK pullax

Spill-Schlitten eignet sich für die Holzbergung und andere Transporte unter schlechtesten Bedingungen: Gebirge, Urwald, Sumpf. Zugkraft bis 7000 kg, Seillänge bis 750 m. Räder und Achsen leicht abnehmbar.

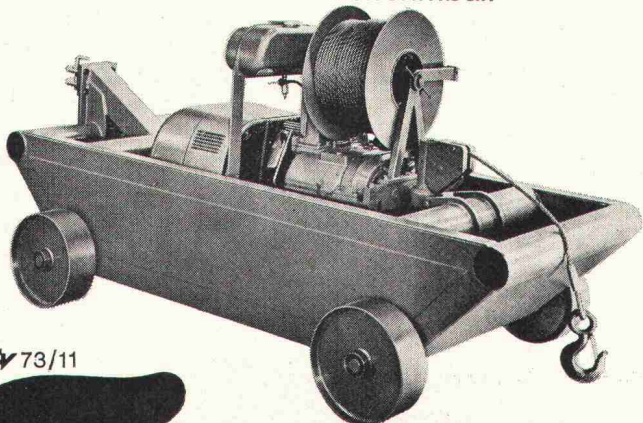

473/11

Kein Kippen des Spill-Schlittens, weil Schwerpunkt unterhalb des Seilzuges.

MERK-PULLAX AG, Maschinenbau
Dammstrasse 3, CH-8953 Dietikon ZH
Tel.: 01/88 84 30

Schachtdeckel-Armierung
ein fi-Rista-Element

Armature pour
couvertres de puits
un élément fi-Rista

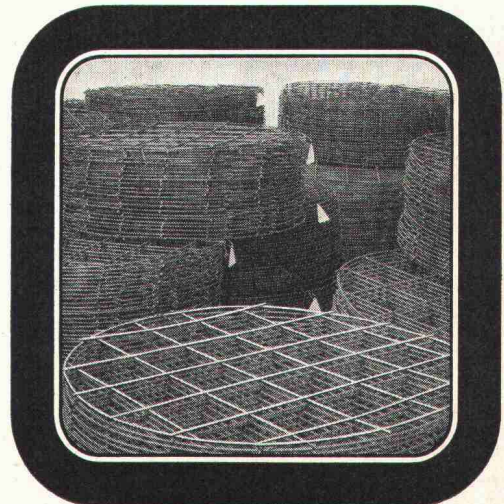

Drahtwerke/Tréfileries
Fischer AG
CH-5734 Reinach AG

FISCHER AG REINACH

**Nox-Crete
Beton-
trennmittel**

Nox-Crete ist das teuerste, weil es das billigste ist!
Nox-Crete, das chemische Beton-trennmittel mit den entscheidenden Vorteilen.

sperrag Leimgrubenweg 25, 4018 Basel
061 34 64 22 Postfach 165

**Die Planung ist beendet. Die Arbeit kann beginnen. Wer trägt das Bau-Risiko?
Unsere Bauwesenversicherung.**

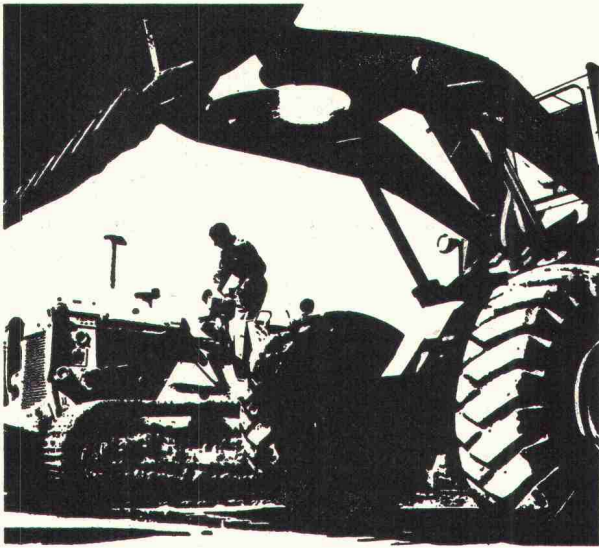

Schweizerische Mobiliar 
bekannt als kulant

Generalagentur Zürich: Dr. Widmer & Dr. Schütz
Abteilung Maschinen und Bau
Nüscherstrasse 45, Telefon 01 / 25 89 10

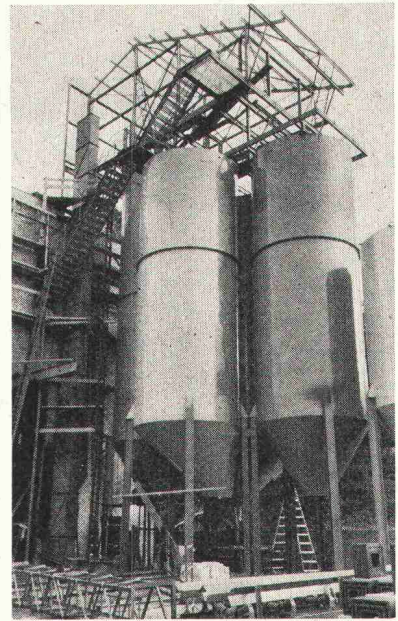

**Preiswerk &
Esser**

Stahlbau Metallbau
Apparatebau Druckluftentfeuchtung
Schönaustrasse 10
Postfach, 4021 Basel
Telephon 061 33 07 60

**Tuchs Schmid
Türzargen + Türen**

Stahl
Chromnickelstahl
Leichtmetall
Kunststoff

Gebr. Tuchs Schmid AG
Bahnhofplatz
8500 Frauenfeld
Schaffhauserstr. 34
8006 Zürich



MBA Kurz-Information



**WACKER
Vibrostampfer**

Benzin und Elektro. Intensive
Verdichtung. Geräte-
schonende Ölnebel-
schmierung. 5 verschiedene
Modelle.



- für jede Aufgabe eine gute Lösung
MBA, 8600 Dübendorf, Tel. 01 85 00 21

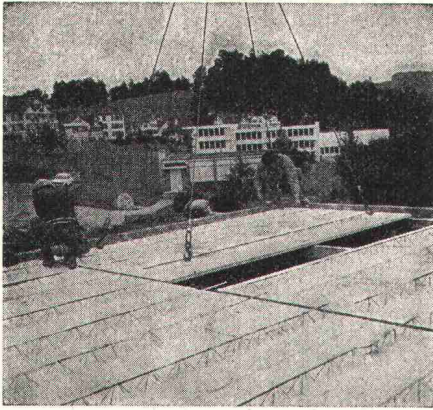

Peter-Deckenplatten Peter-Deckenbretter

Preisgünstig bei gleichbleibender Qualität.
Einfaches System — kurze Lieferfristen.



Peter-Bauelemente

8180 Bülach, Leeweg 18

Telefon 01 / 96 16 88

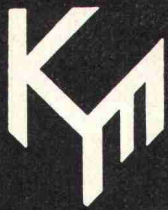

Architekturmodelle

Reliefs- und Planungsmodelle
exakt und ansprechend liefert
kurzfristig und preiswert

KREBSER-MODELLBAU

Effretikon ZH, Tel. (052) 32 10 16

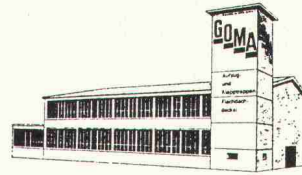

GOMA

Aufzugs-
Schiebe- und
Klapptreppen

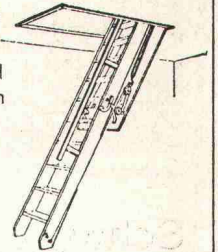

Marcel Matter

Klotenerstrasse 43
Tel. 01 817 80 41

8153 Rümlang

Sieber-Unterkunfts- Einrichtungen AG

Ihr Lieferant für neuzeitliche

Zivilschutzeinrichtungen
Militärunterkünfte
Waschanlagen

Verlangen Sie bitte unsere neuen
Prospekte.

Sieber-Unterkunfts-Einrichtungen AG 6314 Unterägeri

Tel. techn. Büro: 042 / 72 38 24
Tel. kaufm. Büro: 042 / 72 25 74



➔ Qualitäts- Vollbadverzinkung

als Korrosionsschutz

sauber
preiswert und
prompt

➔ Aktiengesellschaft
Kummler & Matter,
Verzinkereierwerke
4658 Däniken / SO
Tel. 062 / 65 1154

**Mehr denn je bedeutet Holz
gediegene Behausung.**

**Und immer noch – seit über einem halben Jahrhundert –
pflegen wir handwerklich
anspruchsvollen Innenausbau,
gestalten wir Holz**

zur gefälligen Form.

**LIENHARD
SOHNE AG**

Innenausbau
Bauschreinerei
Möbelschreinerei
Harmonikatüren
Holzetuis

8038 Zürich,
Albisstrasse 131
Telefon 01 / 45 12 90

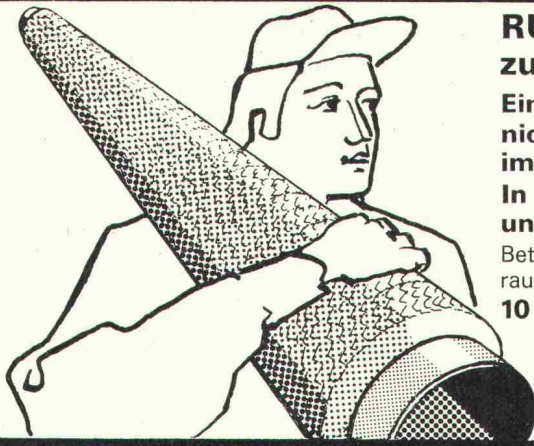

RUTZ bringt das fertige Kamin zur Einbaustelle

Eine EMPA-geprüfte Chrom-nickelstahl-Konstruktion im Baukastensystem.

In 1-2 Tagen montiert und betriebsbereit.

Beträchtlich raumsparend, gasdicht, rauchdicht, versottungssicher.

10 Jahre Garantie

Rutz + Co., 8031 Zürich

Älteste Spezialfirma für

Kaminabdichtungen.

Sportweg, Tel. 01-44 70 96

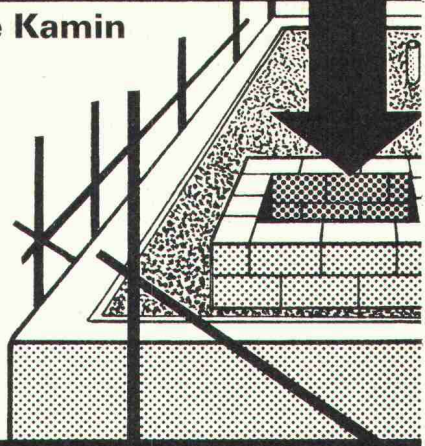

Interdisziplinäre Zusammenarbeit mit dem Ingenieur

die frühzeitige Zusammenarbeit liegt im Interesse des Bauherrn.

Die ASIC freut sich alle Bauinteressenten an der Ausstellung „B+A 73“ vom 20.-27. Juni begrüßen zu dürfen.

ASIC

Schweizerische Vereinigung Beratender Ingenieure
Sekretariat: Mühlbachstr. 43
8008 Zürich

Auf Ihre Anfrage stellt Ihnen das Sekretariat gerne ein Mitgliederverzeichnis zu.

Dieses enthält neben Grundsätzen und Zielen der ASIC auch Ratschläge an Bauherrschaften.

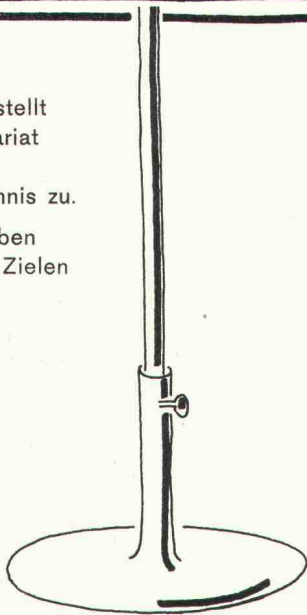

System Betonrohrpressen PHLOMAX

Im letzten Jahr wurden 1 Mio. lfm armierte Rohre auf Phlomax-Maschinen hergestellt.

robust wirtschaftlich sicher

Neues erweitertes Maschinen-Programm



GRABER + WENING

Graber + Wening AG, Maschinenfabrik, 8413 Neftenbach / Schweiz

GW 659-d

Telephon (052) 31 11 21 Telex 76229 grabr ch

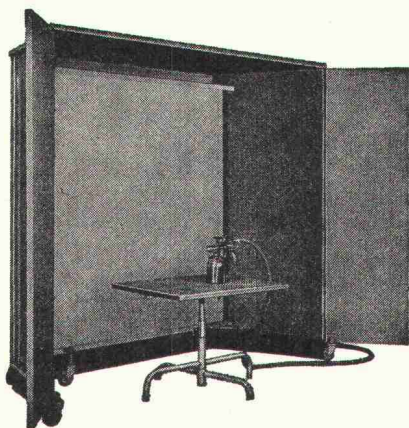

Fröhlich – Spritzkabinen garantieren die billigsten Betriebsstunden.

Leistungsstarke Anlagen für die Absaugung von:

Dämpfen Gerüchen Farbnebel

Verlangen Sie bitte unsere Dokumentation.

Fröhlich – Spritzkabinen- und Gerätebau
5524 Niederwil AG, Tel. 057 / 6 57 57

In- und ausländische Patente

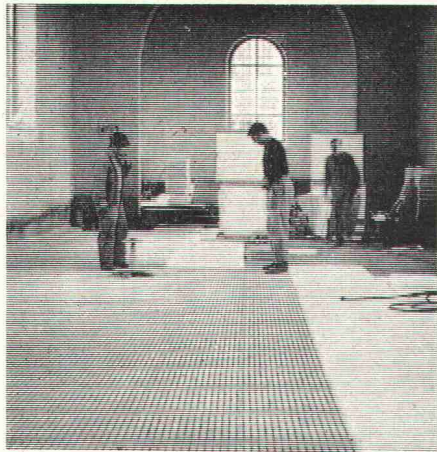

Elektrische Fussboden-Speicherheizung

REIMERS ELECTRIC FLOOR, die Heizung für den umweltbewussten und aufgeschlossenen Bauherrn — Ein in einem langjährigen Entwicklungsprozess ausgereiftes, wartungsfreies Heizsystem. Es erfüllt die Forderung nach Wohnräumen mit grösster Behaglichkeit und fusswarmen Böden.

Unser Programm: ESWA-Flächenheizung, Metall- und Kachelspeicher, Blockspeicher, Wärmekabel, Klimageräte und -truhen, Direktheizgeräte, Steuergeräte usw.

Profitieren Sie von unserer langjährigen Erfahrung. Verlangen Sie unverbindliche Offerte.

Generalvertretung für die Schweiz

electric
AG Brugg

Klima- und Elektroheizungen
5200 Brugg Telefon 056 / 41 47 22

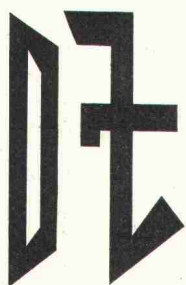

1904

GRANIT
QUARZIT
PORPHYR

P. DE ZANET
& CO. AG

Natursteine
Uznach SG
Tel. 055 8 18 44

Verbindungen schaffen

Schweizerischen Werbebotschaften in der Bauzeitung verbinden das Produkt mit dem Markt.

Kassenschränke Tresore

mullersafe wil

Obere Bahnhofstrasse 50, Tel. 073 / 22 52 22

auch Occasionen

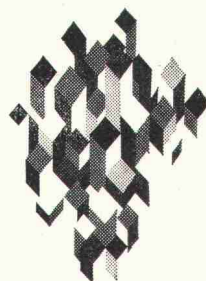

54. Comptoir Suisse
Lausanne

8. bis 23. September
1973

Allgemeine
Konsumgütermesse

Ehrengäste:

Portugal, Bulgarien,
Tunesien

Ausstellung antiker Mosaiken und Kunstwerke
aus Tunesien

Einfache Billette für die Rückfahrt gültig



100 Jahre
Schaffroth & Späti AG

Asphalt- und Bodenbeläge

8403 Winterthur

Telefon 052 / 29 71 21

Gegründet 1872

Flachdachbeläge jeder Art
Gussasphalt für Isolationen und Strassen
Nacophalt-Hartgussasphaltböden
Linolith-Industriebodenbeläge
seit 50 Jahren bewährt

Zimmerli-Hartbetonböden
für Autogaragen, Rampen usw.

REPOXIT-Kunstharzböden
in diversen Farben, 2 bis 7 mm stark

Stellen- und Gelegenheits-Anzeigen

Tarif

1/1 Seite 185 x 259 mm Fr. 670.—	1/4 Seite 185 x 60 mm 90 x 128 mm Fr. 168.—	1/12 Seite 90 x 40 mm Fr. 56.—
1/2 Seite 185 x 128 mm 90 x 259 mm Fr. 335.—	1/6 Seite 185 x 40 mm 90 x 84 mm Fr. 112.—	1/16 Seite 90 x 28 mm Fr. 42.—
1/3 Seite 185 x 84 mm Fr. 224.—	1/8 Seite 185 x 28 mm 90 x 60 mm Fr. 84.—	1/24 Seite 90 x 18 mm Fr. 28.—

Chiffregebühr Fr. 4.—, Ausland Fr. 6.—

Stellengesuche werden nur noch schriftlich entgegenommen.

Anzeigenschluss: Mittwoch der Vorwoche, 10 Uhr.
Sofern drucktechnisch möglich, kann der Anzeigenschluss bis Donnerstag der Vorwoche, 10 Uhr, verlängert werden.

IVA AG für internationale Werbung, 8035 Zürich

Beckenhofstrasse 16, Tel. 01 / 26 97 40, PC 80-32735

Fillialen:

1004 Lausanne, 19, av. de Beaulieu Tel. 021 / 34 72 65

1204 Genève, 8, rue du Marché, Tel. 022 / 26 03 45

Ermässigte Preise ohne Rabatt für Wiederholungen

Für Stellensuchende empfehlen wir ein 3-Monats-Abonnement auf die Schweiz. Bauzeitung (Fr. 30.—, Ausl. Fr. 33.—, rund 13 Hefte)

Für die selbständige Führung unseres mittelgrossen, leistungsfähigen Architekturbüros suchen wir einen zielstrebigem

Geschäftsleiter

Es handelt sich um eine ausbaufähige Führungsposition für eine kompetente Persönlichkeit, vorzugsweise **dipl. Architekt ETH oder HTL**.

Wir würden uns gerne mit Ihnen über diese interessante Kaderstelle unterhalten. Nehmen Sie bitte mit uns Kontakt auf unter Chiffre 3308 Zs an Orell Füssli Werbe AG, 8022 Zürich.

Mittelgrosses Architekturbüro, vornehmlich mit der Erstellung öffentlicher Bauten beauftragt, sucht

Alleinsekretärin

Ihr Arbeitsplatz: ein Einfamilienhaus im Grünen am Zürichberg. Ihr Tätigkeitsbereich: Aufbau und Führung unseres Sekretariates.

Was wir Ihnen bieten können, darüber möchten wir uns mit Ihnen persönlich unterhalten.

Roland Gross, Architekt SIA
8032 Zürich, Pilatusstrasse 2, Telefon 01 / 34 44 98

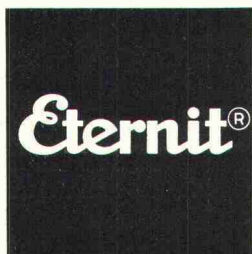

Ausbau einer Stabs- und Beratungsstelle

Die Beratungs- und Stabsstelle für Produktentwicklung und Anwendungstechnik sucht Mitarbeiter bautechnischer Richtung, welche gewillt sind, kreativ und wirkungsvoll in einem kleinen Team von Ingenieuren, Architekten und Wirtschaftsfachleuten mitzuarbeiten.

Aufgabenstellung:

- Erforschung und Erprobung neuer Anwendungstechniken und Produkte
- Erarbeitung von Grundlagen zur Herstellung und Anwendung von Produkten aus neuen Materialien (z. B. im Zusammenhang mit der Abfallverwertung)
- Zusammenarbeit mit Partnern im In- und Ausland (Europa und Übersee)

Anforderungen:

- gute Kenntnisse der Hochbautechnik für alle Stufen (Bauzeichner, Hochschul- und HTL-Ingenieure und Architekten)
- Fähigkeit, mehrere Aufgaben verschiedenen Schwierigkeitsgrades gleichzeitig und mit gleicher Sorgfalt zu erfüllen

Sprachkenntnisse sind von Vorteil, siehe oben

Auskünfte:

H. R. Habenberger, Personalchef
Eternit AG, Niederurnen, Tel. 058 / 23 11 11

Wir suchen

Ingenieur-Techniker HTL

für Projektierung und Bauleitung im Tiefbau, hauptsächlich Strassenbau und Kanalisationen.

Tiefbauzeichner(in)

zur Mitarbeit im Tiefbau (mit der Möglichkeit zum Einsatz als Projektleiter) oder in der Planung.

Fähigkeiten und Einsatz werden auch entsprechend honoriert. Es sind auch ältere Bewerber willkommen.

Unsere gegenseitigen Wünsche und Erwartungen klären wir am besten in einem persönlichen Gespräch. Gerne erwarten wir Ihren Anruf: 056 / 22 43 16.

W. Weber, dipl. Ing., Ingenieurbüro
Wiesenstrasse 25, 5400 Baden

WIR -Checks ???

SIE kommen in unser Geschäft

WIR offerieren Ihnen gegen

100 % WIR

Farbfernsehgeräte, Stereoanlagen, Tonbandgeräte, Elektronenrechner, Musikberieselungsanlagen, Fernseh-Ueberwachungs- und Antennenanlagen usw. zu **Discountpreisen**.

television brechbühl

3072 Ostermundigen, Bernstrasse 28—32
Telefon 031 / 51 20 22 / 51 56 34

Wir suchen in unser junges Team einen initiativen

Hochbautechniker HTL

Aufgabe: Bürochef und Projektierung

Wir bieten Ihnen ein weitgehendes Tätigkeitsfeld mit grosser Selbständigkeit.

Björli AG, Architektur- und Ingenieurbüro
Planaterrastrasse 16, 7000 Chur
Tel. 081 / 22 12 48

Telefonische Inseratwerbung anderer Zeitungen unerwünscht.

Nous cherchons pour entrée immédiate ou à convenir

jeune architecte

diplômé ou **architecte technicien** pour projets (éventuellement stagiaire)

dessinateurs

qualifiés pour plans d'exécution, soumissions et chantier

Nous offrons:

bons salaires avec 13e mois
horaire libre avec semaine de 5 jours

Faire offres avec curriculum vitae et prétention de salaire à

J. SUARD, architecte EPUL SIA
28, rue de la Colombière, Nyon

Schulamt Winterthur

Zu Beginn des Wintersemesters 1973/74 ist am Werkjahr Winterthur die Stelle eines

Fachlehrers

an der Baustoffabteilung

neu zu besetzen.

Das Werkjahr will Jugendliche, die nach erfüllter Schulpflicht noch nicht berufsreif sind, in einem vorwiegend handwerklich ausgerichteten Jahreskurs auf das Berufsleben vorbereiten.

Anforderungen:

- abgeschlossene Lehre als **Maurer** (eventuell auch als **Hochbauzeichner**) oder Maler
- Befähigung zur Grundausbildung von Schülern in der entsprechenden Branche
- Geschick zur Erteilung des Faches Technisches Zeichnen und womöglich Turnen
- Freude an der Erziehung Jugendlicher und Mithilfe bei der Abklärung der Berufswahl.

Besoldung gemäss städtischem Besoldungsreglement. Interessenten werden gebeten, ihre handschriftliche Bewerbung mit den üblichen Unterlagen möglichst bald an den Vorsteher des Schulamtes, Mühlestrasse 5, 8400 Winterthur, zu richten.

Nähere Auskunft erteilt der Vorsteher des Werkjahres, Wülfingerstrasse 225, 8408 Winterthur
Tel. 052 / 25 34 11 oder 25 16 24

Schulamt Winterthur

Wir einen Diplom-Ingenieur suchen für unsere Abteilung Stahl-Wasserbau

Stahl ist der Baustoff für Stauverschlüsse im Wasser- und Druckleitungsbau. Dieses Gebiet hat noch grosse Zukunft – vor allem im näheren und weiteren Ausland.

Wenn zu Ihrem profunden Statik-Wissen einige englische Sprachkenntnisse kommen, dann haben Sie die beste Chance, eine wirklich interessante Stelle zu übernehmen. Sie wären da zuständig für ganze Projekte, für die Ausführungsrechnungen, für die Auftragsabwicklung sowie die Werk- und Montage-Überwachung (im In- und Ausland).

Die Anstellungsbedingungen sind gut, das Arbeitsklima kollegial – wenn nötig helfen wir Ihnen gerne, sich in das Fachgebiet einzuarbeiten. Aber darüber reden wir am besten unter vier Augen.

Verlangen Sie Elmar Keller am Telefon. Und rufen Sie gleich an – wollten Sie nicht schon lange ab und zu ins Ausland?

**ZSCHOKKE
WARTMANN**

TELEFON 056 42 00 25 5200 BRUGG **AG** Stahlbau
Kesselbau
Apparatebau
Maschinenbau
Kläranlagen

St/17/2/873

Bon für Sauna-Dokumentation

Senden an
Ch. Rossi + Co AG
Allmendstr. 9-11
8700 Küsnacht
Tel. 051/901755

Wir wünschen
 Ihre komplette Sauna-Dokumentation
 unverbindliche Beratung

Unsere Anschrift: _____



Gesucht per sofort oder nach Vereinbarung

Bautechniker-Bauführer

in kleines Architekturbüro für Kostenvoranschläge (Devisierung), Bauabrechnungen usw., für verschiedene Bauvorhaben.

Bedingung: versiert, Mindestalter 25 bis 30 Jahre.

Wir bieten: angenehmes Arbeitsklima, zeitangepasstes Salär usw.

Bewerber melden sich bei:

Architekturbüro T. Palfalvy, 8050 Zürich
Jungholzstr. 6, Tel. 01 / 46 42 33, bitte Fräulein von Arb verlangen

Wir suchen einen tüchtigen

Eisenbetonzeichner

wenn möglich mit Interesse, sich auch in das Arbeitsgebiet des Stahlbauzeichners einarbeiten zu lassen.

Wir bieten vielseitige Tätigkeit in angenehmem Arbeitsklima, fortschrittliche Anstellungsbedingungen.

STAHLBAU AG, 4132 Muttenz
Wildensteinerstrasse 1, Telefon 061 / 53 24 54

Gesucht

Architekt-Techniker HTL

mit Erfahrung für die selbständige Bearbeitung von anspruchsvollen Bauaufgaben (technische Planbearbeitung und Bauführung).

Wohnung könnte allenfalls zur Verfügung gestellt werden.

Eintritt sofort oder nach Vereinbarung.

Anfragen an:

Klemm+Cerliani, Architekten SIA/SWB, Bremgarten
Antonigasse 1, Telefon 057 / 5 23 36

Bauführer

gesucht zur selbständigen Betreuung von

Schulbauten

in Buchs, Fällanden und Amriswil.

Wenn Sie gewohnt sind, ein Objekt von Baubeginn bis zur Abrechnung zu leiten und Freude haben an der Tätigkeit in einem jungen Bauführerteam, so finden Sie bei uns eine gutbezahlte Dauerstelle.

Roland Gross, Architekt SIA, 8032 Zürich
Pilatusstrasse 2, Telefon 01 / 34 44 98

Wir suchen jungen, einsatzfreudigen

Hochbauzeichner

zur selbständigen Bearbeitung interessanter Projekte. Unsere Anstellungsbedingungen sind entsprechend der Leistung grosszügig.

Björli AG, 7000 Chur
Architektur- und Ingenieurbüro
Planaterrastrasse 16, Tel. 081 / 22 12 48
Telefonische Inseratwerbung anderer Zeitungen unerwünscht.

Dringend gesucht in mittelgrosses Architekturbüro
Nähe Dolder

Hochbauzeichner(in)

zur Mitarbeit an interessanten öffentlichen Bauten.

Roland Gross, Architekt SIA
Pilatusstrasse 2, 8032 Zürich
Telefon 01 / 34 44 98

Hochbauzeichner/Bauführer

Sind Sie initiativ und selbständig?

Suchen Sie interessante Arbeit in einem kleinen, modernen Büro zwischen Zug und Zürich?

Bearbeiten Sie gerne Bauvorhaben von A bis Z?
Dann sind Sie der richtige Mann.

Wir bieten: gleitende Arbeitszeit, den Leistungen entsprechendes Salär.

Hans R. Ringger, Architekt
8910 Affoltern am Albis, Bahnhofplatz 10
Telefon 01 / 99 89 89

Architekturmodelle in Gips,
Holz, Plexiglas, termingerecht
und in tadelloser Ausführung

Architekturmodelle

Zaborowsky & Schalk
Neumarkt 10, 8001 Zürich
Telefon 34 22 16
Siewerdstr. 99, 8050 Zürich
Telefon 46 62 11

KSB

AMA-DRAINER
Schmutzwassertauch-
pumpen
mit (oder ohne) Schalt-
automatik
Förderstrom bis 44 m³/h
Förderhöhe bis 18 m



SEV-geprüft, für:
Entwässerung von Kellern,
Waschküchen, Fussgänger-
Unterführungen usw.
Dauergrundwasserhaltung
Springbrunnen
Garten- und Parkfontänen



Verkaufsbüro
KSB Zürich AG
Spanweidstrasse 3

8006 Zürich
(01) 60 20 20

Wir suchen einen qualifizierten und einsatzfreudigen

Eisenbetonzeichner

für die konstruktive und zeichnerische Bearbeitung von Industrie-, Schulhaus- und Wohnbauten.

Eintritt: so bald wie möglich.

Interessenten bitten wir, sich telefonisch oder schriftlich bei uns zu melden.

Grünenfelder & Keller, Ingenieurbüro
8400 Winterthur, Telefon 052 / 22 12 41

Zur Ergänzung unseres Teams suchen wir eine(n) gut qualifizierte(n), initiative(n)

Bauzeichner(in)

für die Mitarbeit bei interessanten öffentlichen Aufgaben.

Architekturbüro Ernst Weiss, 8003 Zürich
Kehlhofstrasse 4, Tel. 01 / 35 39 88

Werffeli + Winkler

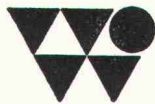

Wir suchen einen selbständigen und initiativen

Ingenieur-Techniker HTL

als

Abschnittsbauleiter

mit Erfahrung in allen Bereichen des

Autobahn- und Strassenbaus

für den Einsatz in einem interessanten Bauabschnitt im Zürcher Oberland.

Wir bieten anspruchsvolle, verantwortliche und langfristige Tätigkeit mit zeitgemäßem Salär und fortschrittlichen Sozialleistungen.

Wir freuen uns auf Ihre Bewerbung und bitten Sie um telefonische (Telefon 052 / 32 38 21) oder schriftliche Kontaktnahme.

Werffeli + Winkler, dipl. Ingenieur ETH/SIA
Ingenieurbüro
Rikonerstrasse 4
8307 Effretikon

Expansives Unternehmen der Bau- und Industriemaschinenbranche sucht zur Verstärkung des Verkaufsstabs Persönlichkeit für interessante

Beratungs- und Verkaufsaufgaben

als

Projektarbeiter im Aussendienst

im Gebiet von Europa.

Tätigkeitsgebiet:

- Betreuung der Stammkundschaft und Erweiterung des Kundenkreises
- technische Beratung auf Grossbaustellen im Tiefbausektor
- Problemlösungen im Industriesektor
- Verkaufsverhandlungen und Vertragsabschlüsse
- Organisation und Durchführung von Demonstrationen

Anforderungen:

- Tiefbaukenntnisse (Stollen-, Tunnelbau)
- Erfahrung im Aussendienst
- Organisationstalent und Bereitschaft zu regelmässigen Reisen ins Ausland
- Verhandlungsgewandtheit und Verkaufstalent
- Sprachen: Deutsch, Französisch, Englisch

Angebot:

- selbständige Tätigkeit
- marktkonformes Lieferprogramm
- Verkaufsunterstützung
- Spesenentschädigungen und Sozialleistungen
- fachliche und verkäuferische Weiterbildung

Interessenten sind gebeten, die üblichen Bewerbungsunterlagen unter Chiffre 34083-02 an Publicitas, 5401 Baden, zu senden.

DR. STAUDACHER & SIEGENTHALER AG

Dipl. Bauingenieure SIA ASIC

8006 Zürich	3007 Bern	8401 Winterthur
Blümlialpstr. 68	Mayweg 4	Römerstr. 18
Tel. 01 269610	Tel. 031 453772	Tel. 052 239521

Für die Bearbeitung interessanter Aufträge suchen wir

Bauingenieur ETH Ingenieur-Techniker HTL Eisenbeton- und Tiefbauzeichner

Moderne Organisation, Leistungslohn, Personalfürsorge, Investitionsgenossenschaft Gewinnbeteiligung

Vorfabrikation = Zukunft in der Baubranche

Wir suchen

Konstrukteur/Eisenbetonzeichner

für folgende Arbeiten:

- Projektierung von Industriebauten in vorgefertigten Betonkonstruktionen
- Ueberwachung der Ausführung
- Kostenzusammenstellung und Abrechnung
- Bearbeitung von eigenen, internen Bauvorhaben
- Bearbeitung von technischen Details im Zusammenhang mit der Vorfabrikation

Wir bieten:

- interessante, abwechslungsreiche, weitgehend selbständige Tätigkeit
- angenehmes Arbeitsklima in kleinerem Team
- den Anforderungen entsprechende Salarierung und Personalvorsorge

Wir erwarten:

- abgeschlossene Berufslehre
- praktische Erfahrung
- Einsatzbereitschaft
- Verantwortungsbewusstsein

Bitte richten Sie Ihre mündliche oder schriftliche Bewerbung an:

ELEMENT AG VELTHEIM



Stahl- und Spannbetonwerk
5106 Veltheim (Aargau)
Telefon 056 43 15 18

ATELIER FÜR PERSPEKTIVISCHE ARCHITEKTURZEICHNUNGEN

KOHLENGASSE 3, 8045 ZÜRICH, TELEFON 01/66 14 15

erstellt für Sie
anspruchsvolle perspektivische Architekturzeichnungen
für jeden Zweck,
zum Beispiel
Wettbewerbe,
Entwurfs-Interpretation,
Werbung, Detailstudien usw.

ATELIER FÜR PERSPEKTIVISCHE ARCHITEKTURZEICHNUNGEN

KOHLENGASSE 3, 8045 ZÜRICH, TELEFON 01/66 14 15



Flughafen-Immobilien-Gesellschaft

Die FIG ist Bauherrin der meisten Hochbauten auf dem Flughafen Zürich. Im Zuge der 3. Bauetappe sind zur Zeit der Flughaf 2 mit Fingerdock, Parkhäuser, Frachtgebäude usw. im Entstehen begriffen. Zur Bewältigung dieser immensen Aufgaben suchen wir zusätzlich einen fachlich ausgewiesenen

Bauführer in leitende Position

Ihm wird ein bestimmter Bauabschnitt zur selbständigen Betreuung zugewiesen.

Die Arbeit ist vielseitig, aber auch sehr komplex. Sie verlangt Selbständigkeit und Erfahrung und wird entsprechend honoriert.

Von Bewerbern mit dem nötigen Rüstzeug erwarten wir eine kurze Offerte mit den üblichen Unterlagen oder eine erste telefonische Kontaktnahme.

Flughafen-Immobilien-Gesellschaft
Personaldienst, 8058 Zürich-Flughafen
Tel. 01 / 813 01 61, intern 2371

Politische Gemeinde Rapperswil

Das Bauamt unserer kleinen Stadtgemeinde am Zürichsee sucht zur Besetzung einer neugeschaffenen Stelle einen

Vermessungs- oder Tiefbauzeichner

Aufgabenbereich:

- Aufnahmen der bestehenden und neu erstellten Kanalisationen
- Erstellung und Führung des Kanalisationskatasters

Anforderungen:

- die Arbeit erfordert Erfahrung in der Vermessung und Freude an der Erstellung genauer und sauberer Pläne

Wir bieten:

- angenehmes Arbeitsklima in kleinem Team
- neuzeitliche Besoldungsverordnung
- 13. Monatsgehalt
- Fünftagewoche
- Pensionskasse

Anmeldung:

Ihre Bewerbung mit den üblichen Unterlagen wollen Sie bitte einreichen an das

STADTBAUAMT RAPPERSWIL
Hauptplatz 2, Telefon 055 / 27 45 45

dass Sie Ihr Geld nicht für Diebe verdienen

Nein! . . . dann bietet Ihnen ein Müller-Safe die Sicherheit, die Sie jetzt noch vermissen.

müllersafe 9500 Wil
Tresor-Kassenbau, Tel. 073/22 52 22
Orientieren Sie mich unverbindlich

Name _____

Strasse _____

PLZ/Ort _____

Sind Sie sicher...?

... endlich ein
preisgünstiges

Zum Auffinden von Wasserrohren, elektr.
Leitungen, Armierungsstäben in
Wänden und Fussböden etc.



Fr.144.-

Metallsuchgerät

PROCEQ SA Zürich
Telefon 01/47 78 00
proceq

tbf-marti ag, Schwanden, sucht

dipl. Bauingenieur oder Ingenieur-Techniker HTL

Aufgabenbereich:

allgemeiner Tiefbau, vorwiegend Kanalisation, Strassenbau, Wasserversorgung.

Wir bieten:

- moderne Arbeitsbedingungen
(gleitende Arbeitszeit)
- Leistungslohn

Bewerber, welche sich über ein fundiertes Fachwissen ausweisen können, Organisationstalent besitzen und sich in administrativen Belangen auskennen, wollen sich bitte melden über

Telefon 01 / 60 26 39

BG

Zweigniederlassung Zürich

Wir suchen tüchtigen, an selbständiges Arbeiten gewöhnten

Eisenbetonzeichner oder Eisenbetonzeichnerin

und erwarten gerne Ihre Offerte oder Ihren Telefonanruf.

Bonnard & Gardel, Ingenieurunternehmung AG
8002 Zürich

Splügenstrasse 10, Telefon 01 / 36 35 34



Gebrüder Pfister
Ingenieurbüro
8340 Hinwil

Für die Bearbeitung grosser und interessanter Projekte aus dem allgemeinen Tiefbau und Strassenbau benötigen wir noch einen

Tiefbauzeichner

Einem gutausgewiesenen Bewerber bieten wir eine entwicklungsfähige und in jeder Hinsicht attraktive Stellung (individuelle Arbeitszeit, Personalfürsorge und so weiter).

Eintritt nach Vereinbarung.

Ingenieurbüro Gebrüder Pfister
Dürntnerstrasse 28
8340 Hinwil
Telefon 01 / 78 04 76



Einem initiativen, an vielseitigen Aufgaben interessierten

Bauingenieur-Techniker HTL

(evtl. Baufachmann mit ähnl. Ausbildung)

können wir an Unterhalts- und Ergänzungsarbeiten bei den bestehenden Wasserkraftanlagen **eine selbständige Stelle** bieten.

Die Tätigkeit umfasst Projektierungsarbeiten und Aussendienst (Geländeaufnahmen, Bauleitung) und erfordert Sinn für Zusammenarbeit.

Wir bieten:

- zeitgemässes Gehalt (mit 13. Monatslohn)
- gutausgebaute Sozialversicherung
- Personalrestaurant

Wünschen Sie nähere Auskünfte, bitten wir um telefonischen Anruf über 056 / 22 41 01, intern 247 oder 411.

Schriftliche Anmeldungen sind zu richten an

Nordostschweiz. Kraftwerke AG
Bauabteilung, 5401 Baden



Bauamt II der Stadt Zürich

Beim **Hochbauamt** ist wegen Ausscheidens des bisherigen Stelleninhabers aus Gesundheitsgründen auf 1. Januar 1974 oder nach Vereinbarung die Stelle eines

Architekten

mit abgeschlossenem Hochschulstudium als

Leiter des Büros für Altstadtsanierung und Denkmalpflege der Stadt Zürich

zu besetzen.

Gesucht wird eine initiative Persönlichkeit mit Erfahrung als Architekt auf dem Gebiet der Altstadtsanierung und Denkmalpflege sowie mit Kenntnis der Kunstgeschichte. Der Stelleninhaber muss zur Beurteilung von architektonischen, städtebaulichen und kunsthistorischen Fragen befähigt sein und über Gewandtheit im mündlichen und schriftlichen Verkehr mit Behörden und Privaten verfügen.

Geboten werden ein selbständiges, interessantes und vielseitiges Arbeitsgebiet sowie ein den Anforderungen und Leistungen entsprechendes Gehalt im Rahmen der städtischen Besoldungsverordnung; 13. Monatslohn, Pensionskasse, Fünftagewoche, lange oder kurze Mittagspause mit günstiger Verpflegungsmöglichkeit.

Anmeldungen mit Angaben der Personalien, des Bildungsganges, der bisherigen Tätigkeit und des Gehaltsanspruches sind mit einer Foto dem Hochbauamt der Stadt Zürich, Postfach, 8021 Zürich, einzureichen.

Der Vorstand des Bauamtes II

Wir suchen im Zusammenhang mit der Bearbeitung von Forschungsaufträgen im gesamten Verkehrswesen qualifizierten

technischen Zeichner

(Techniker-Assistenten)

der gewillt und fähig ist,

- verkehrstechnische Pläne zu entwerfen und auszuarbeiten
- als Designer in einem wissenschaftlich-technischen Stab tätig zu sein

Das Salär, die Ferienansprüche und die Sozialleistungen sind fortschrittlich geregelt. Der Arbeitsplatz befindet sich im Zentrum der Stadt **Bern**.

Offerten sind zu richten an Prof. C. Hidber, Lehrstuhl für **Verkehrswesen an der ETH**, Leonhardstrasse 27, 8006 Zürich.

Telefon 01 / 32 62 11, intern 4225

Wir suchen

Ingenieur-Techniker HTL

für Arbeitsvorbereitung, Baustellenorganisation und Bauführung.

Einem dynamischen Bewerber mit einigen Jahren Praxis im Tiefbau bieten wir eine interessante und abwechslungsreiche Tätigkeit mit Entwicklungsmöglichkeiten.

Wir stehen nach telefonischer Vereinbarung gerne zu einem unverbindlichen Gespräch zur Verfügung.

SWISSBORING AG, 8001 Zürich

Theaterstrasse 20, Telefon 01 / 47 14 41

HATT-HALLER

sucht zur Ergänzung des Mitarbeiterstabes in der

Hochbauabteilung

zuverlässigen und versierten

Bauführer

für interessante Bauten, Zürich und Umgebung.
Erfordernisse: Praxis, gute Fachkenntnisse, Erfahrung in der Bauführung und Abrechnung.

Wir bieten: gutbezahlte Dauerstellung, selbständige Arbeit, angenehmes Arbeitsklima, Personalfürsorge. Bewerber, welche an selbständiger Arbeit interessiert sind und auf gute Teamarbeit Wert legen, sind gebeten, ihre Kurzofferte einzusenden oder sich telefonisch mit unserem Personalchef in Verbindung zu setzen.



AG HEINR. HATT-HALLER
Hoch- und Tiefbauunternehmung

Bärengasse 25, 8022 Zürich
Telefon 01 / 23 86 30

BAUDIREKTION URI

Auf dem Kantonalen Bauamt Uri wird die Stelle für den

Leiter der Abteilung Hochbau und Liegenschaftsdienst

zur Wiederbesetzung ausgeschrieben.

Das **Aufgabengebiet** umfasst:

- Mitarbeit bei Projektierungen im Sektor Hochbau
- Unterhalt der Staatsgebäude
- Beaufsichtigung von Mietobjekten
- Vermietung von kantonseigenen Wohnungen
- Ueberwachung und Vollzug des Kant. Baugesetzes in allen hochbautechnischen Belangen
- Bearbeitung aller Versicherungsfragen für Hochbauten und Anlagen
- Erledigung bzw. Vorbereitung allfällig weiterer einschlägiger Geschäfte

Der Bewerber hat sich **auszuweisen** über:

- Diplom eines schweizerischen Technikums oder Zeugnisse über eine ähnliche Ausbildung
- Praxis mit guten Kenntnissen im Liegenschaftsunterhaltsdienst
- gute Umgangsformen, Verhandlungsgeschick und Initiative

Die **Besoldung** richtet sich nach der Dienst- und Besoldungsverordnung für die Beamten und Angestellten des Kantons Uri. Fünftageswoche, Pensionskasse.

Der **Stellenantritt** kann sofort oder nach Uebereinkunft erfolgen.

Nähere Auskunft erteilt Telefon 044 / 2 32 32, intern 18. **Bewerbungen** mit Zeugnissen und Ausweisen sowie einem handgeschriebenen kurzen Lebenslauf versehen sind bis spätestens am 30. September 1973 an die Baudirektion Uri zu richten.

Altdorf, 14. August 1973

BAUDIREKTION URI

Werner Huber, Regierungsrat

Wir suchen für die Mitarbeit an grosser Wohnüberbauung

Hilfsbauführer/Bauzeichner

zur Entlastung des Bauführers. Nach seriöser Einarbeitung in die Belange der Bauleitung können anspruchsvolle Objekte selbständig übernommen werden.

Eintritt sofort oder nach Vereinbarung.

Egon Dachtler, Architekt

E. P. Nigg, dipl. Arch. ETH/SIA

Stockerstrasse 10, 8002 Zürich, Tel. 01 / 25 11 10

Wir suchen einen

Eisenbetonzeichner

für die selbständige Bearbeitung von Konstruktionen des Hoch- und Brückenbaues sowie des städtischen Verkehrsbaues.

Bitte rufen Sie uns an, wir geben Ihnen gerne weitere Auskünfte.

Schubiger + Cie., Bauingenieure

Kleinstr. 16, 8008 Zürich (beim Kreuzplatz)

Tel. 01 / 34 86 64 (W. Streich)

SCHERRER

In einem ständig wachsenden jungen Team bieten wir Ihnen eine Position mit Zukunft. Aussergewöhnliche Chancen hat in unserem Architekturbüro ein tüchtiger und einsatzfreudiger

Architekt

Ihr Aufgabenbereich: Leiter der Zeichnerabteilung, neue Bausysteme und Konstruktionen entwickeln und deren wirtschaftliche Durchführung sichern, geeignete Planungstechniken einführen und überwachen, Koordination bei Generalplanungen, Mitarbeit in der Geschäftsleitung.

Sie erhalten einen optimal eingerichteten Arbeitsplatz in einem neuen Bürohaus mit Privatparkplatz, Leistungssalär, gleitender Arbeitszeit, grosszügigen Sozialleistungen, 13. Monatssalär, beruflicher Weiterbildung.

AUGUST SCHERRER AG, 5001 AARAU

Architekturbüro — Generalplanung — Generalunternehmung
Aarestrasse 7, Telefon 064 / 24 43 24

SCHERRER

Das **Amt für Gewässerschutz und Wasserbau** der Direktion der öffentlichen Bauten des Kantons Zürich sucht für das neugeschaffene Büro für Abfallbeseitigung einen

Geologen/Ingenieur

evtl. Naturwissenschaftler

als Chef der Arbeitsgruppe.

Aufgabenkreis im Rahmen des kantonalen Abfallkonzepts:

- Ermittlung von Standorten für regionale Grossdeponien
- Ausarbeiten von Richtlinien für Anlage, Betrieb und Schliessung von Deponien
- Durchführung des Sanierungsprogramms für bestehende Deponien
- Erarbeiten von Vorschlägen für die Abfallbewirtschaftung
- Mitwirkung bei der Anlage und beim Betrieb von Sondermülldeponien
- Mitarbeit bei der Disposition von Kehrichtwerken

Es handelt sich um eine vielseitige und ausbaufähige Stelle, die sehr hohe Forderungen bezüglich technischen Kenntnissen, Verhandlungsgeschick und Führungseigenschaften stellt. Erfahrungen auf dem Gebiet der Abfallbeseitigung sind erwünscht.

Bewerbungen mit Lebenslauf und den üblichen Unterlagen sind zu richten an das

**Amt für Gewässerschutz und Wasserbau
des Kantons Zürich**
8090 Zürich, Walchetur

Zum Aufbau unseres Architekturbüros suchen wir einen gutausgewiesenen

Architekt-Techniker HTL

mit Praxis im Hochbau als Chef. Freude und Begeisterung für eine selbständige und verantwortungsvolle Tätigkeit setzen wir voraus.

Als erstes wird sich der Stelleninhaber unter anderem mit der Ausführung einer Ueberbauung mit fünf Hochhäusern zu befassen haben.

Verlangen Sie unverbindlich eine Informationsschrift über unsere Unternehmung und unsere fortschrittlichen Anstellungsbedingungen.

HAUS+HERD LUZERN
Mettenwylstrasse 3 Tel. 041 360022
6006 Luzern

Telefon 041 / 36 64 54 ab 19 Uhr

Für unsere Generalunternehmung suchen wir tüchtigen, selbständigen und absolut zuverlässigen

Bauschreiber

Ihre gute Ausbildung ist für uns wichtig, aber auch Ihr Sinn für Zusammenarbeit und Koordination.

Wir sind ein junges, dynamisches Team, verlangen viel, honorieren auch dementsprechend grosszügig. Ebenso verfügen wir über moderne Sozialleistungen.

Was meinen Sie — wollen Sie mal näher bei uns in Spreitenbach reinschauen? Wir haben auch abends für ein Gespräch Zeit.

GENERAL-BAU AG
8957 Spreitenbach, Pfadackerstrasse 10
Telefon 056 / 71 11 54
(Herren Kummer/Wisniewski)

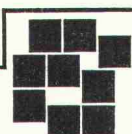

Rinderknecht Unternehmungen

Für die Bearbeitung vielseitiger Aufgaben der Orts-, Regional- und Stadtplanung suchen wir zu baldigem Eintritt

Orts- und Regionalplaner

Grundausbildung vorzugsweise als Kulturingenieur, Bauingenieur, Architekt, Volkswirt usw. Für verantwortungsbewussten, selbständig arbeitenden Bewerber bietet die Stelle interessante Entwicklungsmöglichkeiten bei angenehmen Arbeitsbedingungen. Planungserfahrung ist erwünscht.

Kurt Neeser, dipl. Architekt ETH/SIA/BSP

Planungsbüro

8006 Zürich, Telefon 01 / 60 38 11

Wir suchen

Architekt-Techniker und Bauzeichner

die mit praktischer Erfahrung, technischem Können und Freude an Architektur in unserem kleineren Architekturbüro in der Zürcher Altstadt an der Realisierung interessanter Bauaufgaben mitwirken.

Eintritt sofort oder nach Uebereinkunft.
Bitte rufen Sie uns an.

Architekten W. Behles BSA/SWB und A. Stein ETH/SIA
8001 Zürich

Münsterhof 14, Telefon 01 / 25 31 26

Ausschreibung von Bauarbeiten

Das Konsortium Motor-Columbus / Itten + Brechbühl, Baden, als Totalübernehmer schreibt im Rahmen der kant. Verordnung über die Vergebung öffentlicher Arbeiten und Lieferungen folgende Arbeiten und Lieferungen unter den Fachfirmen zur Konkurrenz aus:

Kantonsspital Baden

Auflage ab 3. 9. 1973, Offerteingabe 28. 9. 1973

Zentrales Leitsystem Haustechnik (ZLH)

Die Pläne und Bedingungen können beim bauleitenden Konsortium Motor-Columbus/Itten + Brechbühl, Gebäude Hotel Linde, 1. Stock, Mellingerstrasse 22, ab Auflage-datum (3. 9. 1973) während 14 Tagen zwischen 14 und 16 Uhr eingesehen werden, wo auch die Offertformulare abzuholen sind.

Die Offerten sind verschlossen bis spätestens am Eingabetag (28. 9. 1973), 18 Uhr, beim Konsortium Motor-Columbus/Itten + Brechbühl, Parkstr. 27, 5401 Baden, abzugeben.

Die Umschläge der Offerteingaben sollen die Bezeichnung der Objekte sowie der offerierten Leistungen aufweisen.

**Verkaufen ist unser Ziel,
Beratung der Weg, der zu diesem Ziel führt.**

Als Tochtergesellschaft der Zürcher Ziegeleien suchen wir zur Ergänzung unseres Verkaufsteams einen jüngeren

Baufachmann

mit technischer Ausbildung. Als Absolvent einer HTL bringen Sie die besten Voraussetzungen für Ihre zukünftige Aufgabe mit.

Beim heutigen Stand der Bautechnik verlangt unser breites Produktionsprogramm in Baustoffen und Bauelementen eine gründliche Bearbeitung der Aufträge und der damit zusammenhängenden bautechnischen Fragen. Unsere Gesprächspartner sind Architekten, Ingenieure, Bauunternehmer oder Generalunternehmer.

Möchten Sie es nicht auf ein Gespräch ankommen lassen und uns Ihre Unterlagen zustellen? Sie werden sehen: Wir haben Ihnen einiges zu bieten.

Wir sind gerne zu weiteren Auskünften bereit. Fräulein Kottmann (Telefon 01/86 45 41) wird Sie mit dem zuständigen Herrn verbinden.



Baustoffe/Bauelemente
Hard AG, Volketswil

vermietet  *vermietet ver*

190 m² Bürofläche

(unterteilbar)

Ort: in Zentrumsüberbauung «Dreispietz»,
Unterengstringen

Geeignet für: Architektur- oder Ingenieurbüro

Preis: Fr. 190.— pro Quadratmeter im Jahr

Möglichkeiten: in Ueberbauung vorhanden:
— mietbare Wohnungen
— Garageneinstellplätze
— Restaurant, Lebensmittelgeschäft
— Kiosk, Bank
Post und Gemeindehaus
in unmittelbarer Nähe

Bezug: ab 1. November 1973

Auskunft: **FIDES-Bauberatung, 8027 Zürich**
Postfach, Tel. 01 / 25 78 40, intern 598

SUVA

Schweizerische Unfallversicherungsanstalt

Das Baubüro unserer Abteilung Bauten und Liegenschaften in Luzern sucht für vielseitige Arbeiten im Innen- und Aussendienst

Hochbauzeichner(in)

mit abgeschlossener Lehre und einigen Jahren praktischer Erfahrung. Es besteht die Möglichkeit, sich in der Bauführung auszubilden.

Wir bieten Dauerstelle, neuzeitliche Anstellungsbedingungen, Pensionskasse, auf Wunsch kurze Mittagspause, Personalrestaurant.

Wir erwarten gerne Ihre schriftliche Bewerbung.

Personalabteilung SUVA, 6002 Luzern

Postfach



Bauamt II der Stadt Zürich

Beim **Hochbauamt** ist infolge Rücktritts des bisherigen Inhabers die Stelle eines

Architekten (1. Adjunkten)

zu besetzen.

Als Vertrauensmann der Bauherrschaft obliegen ihm die Koordinierung der Projektierung und die Oberaufsicht über die Ausführung von städtischen Grossbauten verschiedenster Art, wobei ihm die erforderlichen technischen Mitarbeiter unterstellt sind.

Vorausgesetzt werden Erfahrung in der Durchführung bedeutender Bauobjekte, Selbständigkeit in der Beurteilung von Baufragen, Verhandlungsgeschick und Durchsetzungsvermögen; für einen initiativen und selbständigen Fachmann handelt es sich um eine verantwortungsvolle und entwicklungsfähige Lebensstellung mit interessantem und vielseitigem Aufgabengebiet.

Wir bieten den hohen Anforderungen entsprechende Besoldung mit 13. Monatslohn, beste Sozialleistungen und angenehmes Arbeitsklima; 5-Tage-Woche, lange oder kurze Mittagspause mit günstiger Verpflegungsmöglichkeit.

Anmeldungen mit Angaben der Personalien, des Bildungsganges, der bisherigen Tätigkeit und des Gehaltsanspruches sind mit einer Foto dem Hochbauamt der Stadt Zürich, Postfach, 8021 Zürich, einzureichen.

Der Vorstand des Bauamtes II

BG

cherche pour son département de travaux hydrauliques et d'aménagements de production d'énergie

un ingénieur civil

disposant de quelques années d'expérience, pour des projets de barrages ou d'infrastructures importantes.

Prestations sociales étendues. Horaire libre, semaine de 5 jours.

Entrée immédiate ou à convenir.

Les candidats voudront bien adresser leurs offres manuscrites complètes avec curriculum vitae, copies de certificats et prétentions de salaire à

Bonnard & Gardel, ingénieurs-conseils S. A.
61, avenue de Cour, 1007 Lausanne

Abwasserreinigungsanlagen SYSTEM ATTISHOLZ – der Zeit voraus

Das Lizenzgebiet für das von uns entwickelte zweistufige Abwasserreinigungsverfahren umfasst jetzt 53 Länder auf 5 Kontinenten.

Dieser weltweite Erfolg im kommunalen und industriellen Bereich bedingt einen personellen Ausbau unserer Organisation. Wir suchen deshalb

1 Maschineningenieur

mit Freude an verfahrenstechnischen Problemen und überdurchschnittlichen Kenntnissen auf den angewandten Gebieten der Starkstromtechnik und der Regeltechnik. Da er eine unserer Konstruktionsabteilungen betreuen soll, sind Erfahrungen im Kläranlagenbau erwünscht, aber nicht Bedingung. Englischkenntnisse wären von Vorteil.

1 Tiefbautechniker

mit praktischer Erfahrung in der Auslegung und Ausführung von Kläranlagen. Wir benötigen ihn in unserer Offertabteilung.

1 Elektrotechniker

mit umfassenden praktischen Erfahrungen zur Bearbeitung aller elektrischen Probleme bei der Projektierung und beim Bau von Kläranlagen.

3 Maschinenkonstrukteure

mit besonderer Neigung für das Gebiet der Abwassersanierung. Vorkenntnisse sind nicht unbedingt notwendig.

Wenn Sie die Mitarbeit in einem äusserst aktiven jungen Team mit internationalen Kontakten lockt, dann setzen Sie sich doch kurzerhand telefonisch mit uns in Verbindung. Wir freuen uns auf Ihren Anruf!

Cellulose Attisholz AG, Dept. ARA
4700 Luterbach, Tel. 065 / 2 60 33

Zu verkaufen

Aussen-Fluchttreppe

für Fabrik oder Hotel.

Eisen, feuerverzinkt aus zusammensetzbaren Teilen, verschraubt mit Geländer und Podest. Max. Höhe 24,65 m, neuwertig, sehr preisgünstig abzugeben.

F. MUSFELD AG, 4028 Basel
Telefon 061 / 41 11 66

Finanzgesellschaft sucht zu Anlagezwecken

Renditenliegenschaften

(evtl. auch Objekte im Bau)

Barablösung

Angebote sind erbeten unter Chiffre T 03-990578 an Publicitas, 4001 Basel.

Architekt

frei für:

- Bauberatung und Baubegleitung (Landbeschaffung, Baulandkauf, Baufinanzierung usw. bis Verkauf, Vermietung und Verwaltung)
- Wettbewerbe, Bau- und Eingabeprojekte
- Objekt-Sachbearbeitung (Bauvorbereitung, Kalkulation, Bauausführung)
- Uebernahme eines bestehenden Architekturbüros oder Beteiligung

Beste Referenzen

Offerten unter Chiffre SBZ 801 an IVA AG, Postfach, 8035 Zürich.

Dipl. Architekt SIA

mit Büro in Burgdorf BE, sucht qualifizierten

Mitarbeiter

für Entwurf, Planbearbeitung und Bauleitung in Vertrauens- und Dauerstellung zu besten Bedingungen.

Bewerbungen unter Chiffre 09-31096 an Publicitas, 3400 Burgdorf.

Ein grösseres Ingenieurbüro sucht für seinen Hauptsitz in Johannesburg einen

dipl. Bauingenieur nach Südafrika

Einige Jahre Erfahrung in der Projektierung von Eisenbeton- und Stahlbauten sind erwünscht.

Wenn Sie sich für diese Stelle interessieren, rufen Sie uns bitte unter Tel. 01 / 55 11 22, intern 329/338, an.

Sind Sie bei den Steinbruchunternehmen bereits eingeführt und wären Sie an einer Zusatzvertretung interessiert?

Generalagent der Schweiz eines bedeutenden europäischen Gusseisenwerks sucht

Vertreter

für den Verkauf von Stahlverschleissteilen für Steinbrecheranlagen.

Arbeitsgebiet: Deutsch- und Welschschweiz.

Offerten erbeten unter Chiffre SBZ 796 an IVA AG, Postfach, 8035 Zürich.

Füllinsdorf

Interessante Liegenschaft zu verkaufen

Direkt an der Hauptstrasse, geeignet als Arzt- oder Zahnarztpraxis, Architektur-, Ingenieur- oder Advokaturbüro usw. Eigene Parkplätze und Garagen. Bezug sofort oder nach Uebereinkunft. Besichtigung jederzeit möglich nach vorheriger telefonischer Anmeldung:

Bau und Verwaltung Liestal AG, 4415 Lausen
Industriestrasse 16
Telefon 061 / 91 33 06 / 91 33 07



Gesucht in kleines Architekturbüro

Hochbauzeichner/Hilfsbauführer

zur Bearbeitung von individuellen Hotel-, Geschäfts- und Wohnbauten.

Jungem, initiativem Bauzeichner bietet sich die Chance, sich in Devisierung, Bauleitung und Abrechnung einzuarbeiten. Leistungslohn ist selbstverständlich.

Eintritt: 1. Oktober 1973 oder nach Vereinbarung.

Kurt Döbeli, Architekt, 7500 St. Moritz
Telefon 082 / 3 65 96

Fürstentum Liechtenstein

Für das liechtensteinische Bauamt suchen wir zwei qualifizierte

Tiefbauzeichner

Arbeitsgebiet:

Mitarbeit im technischen Büro, zeichnerische Bearbeitung von Strassen- und Tiefbauprojekten, Feldarbeiten.

Verlangt wird:

abgeschlossene Lehre als Tiefbau- oder Vermessungszeichner, Berufserfahrung erwünscht, Zuverlässigkeit und Selbstständigkeit.

Geboten wird:

interessantes Arbeitsgebiet, gute Entwicklungsmöglichkeiten, zeitgemässe Besoldung, 13. Monatsgehalt, Beitritt zur Pensionskasse bzw. Sparversicherung, Fünftagewoche.

Bewerbungen:

Bewerbungen sind handgeschrieben unter Beilage von Zeugnisabschriften zu richten an die

Dienststelle für Personal und Organisation der fürstlichen Regierung

FL-9490 Vaduz
Telefon 075 / 2 28 22, intern 208

Kleine Generalunternehmung, spezialisiert im Bau anspruchsvoller Einfamilienhäuser, sucht

Bautechniker HTL oder versierten Bauführer

Wir bieten interessante und **absolut** selbständige Position.



Generalunternehmung für Wohnbauten
Dufourstrasse 177, 8034 Zürich
Telefon 01 / 55 22 44

Bauingenieur ETH

mit fünfjähriger Unternehmertätigkeit sucht neuen Wirkungskreis. In Frage kommt eine Anstellung auf der Stufe eines Filialleiters oder mit Mitbeteiligung an einer Unternehmung (evtl. Ingenieurbüro). Für eine Zweigniederlassung in zentralem Ort des Berner Oberlands würden Büroräumlichkeiten zur Verfügung stehen.

Offerten unter Chiffre SBZ 798 an IVA AG, Postfach, 8035 Zürich.

Basel-Stadt

Baupolizei

Infolge Beförderung des bisherigen Stelleninhabers suchen wir einen

akademischen Mitarbeiter

(Statiker)

In Ihren Aufgabenbereich fallen: Prüfung der Solidität der Tragelemente bei Bauten aller Art durch Kontrolle von statischen Annahmen und Berechnungen sowie von Konstruktionsplänen und Ueberwachung der Ausführung von Tragkonstruktionen, Unterfangungen und Erdbewegungen. Beurteilung der Tragfähigkeit bestehender Bauten durch innere und äussere Einflüsse. Beratung von Ingenieuren, Architekten, Unternehmern und Bauherren über alle einschlägigen, geltenden konstruktiven Vorschriften im Kanton Basel-Stadt. Mitwirkung bei der Ausarbeitung neuer gesetzlicher Bestimmungen und selbständige Erledigung von Begutachtungen aller Art.

Ein abgeschlossenes Hochschulstudium als dipl. Bauingenieur, mehrjährige Praxis in der Projektierung und Ausführung von Eisenbeton-, Stahl- und Holzbauten sowie Kenntnisse im Grundbau und in der Erdbaumechanik, Entscheidungsfreudigkeit und Bereitschaft zur Uebernahme von Verantwortung werden vorausgesetzt.

Weitere Auskunft erteilt Ihnen gerne Herr K. Sauser, Baupolizei-Inspektor, Telefon 061 / 23 98 40. Bewerbungen sind erbeten an das

Baudepartement, 4001 Basel
Personalsekretariat, Münsterplatz 16

Personalamt Basel-Stadt

Technik im Umbruch

Bleiben Sie auf dem laufenden durch fortgesetztes Studium der Schweizerischen Bauzeitung. Auch der Anzeigenteil vermittelt Ihnen nützliche Informationen.

KANTONALE VERWALTUNG SOLOTHURN

Beim Baudepartement, Abteilung Tiefbauamt, ist die Stelle des

Chefs des Kreisbauamtes I, Solothurn

neu zu besetzen.

Aufgabenbereich:

technische und administrative Leitung des Kreisbauamtes; selbständige Projektierung und Bauleitung von Strassenbauten; Kantonsstrassenunterhalt; Baupolizeiaufgaben.

Anforderungen:

Diplom als Ingenieur-Techniker HTL oder gleichwertige Ausweise. Persönlichkeit, die befähigt ist, ein Amt selbständig zu führen. Gute Fachkenntnisse und mehrjährige Praxis in der Projektierung und selbständigen Bauleitung von Strassenbauten. Erfahrungen im Offert- und Rechnungswesen. Gewandtheit im schriftlichen und mündlichen Verkehr mit Gemeinden, Amtsstellen und Unternehmern.

Die Besoldungs- und Pensionskassenverhältnisse sind gesetzlich geregelt.

Stellenantritt: nach Vereinbarung.

Nähere Auskunft erteilt das Kantonale Tiefbauamt in Solothurn, Telefon 065 / 2 65 51 oder 2 66 21.

Anmeldungen mit Lebenslauf und Zeugnisunterlagen sind bis 20. September 1973 dem Kantonalen Personalamt, Rathaus, 4500 Solothurn, einzureichen.

4500 Solothurn, 3. September 1973

KANTONALES PERSONALAMT SOLOTHURN



Wir sind ein gutfundiertes und fortschrittliches Unternehmen der Baubranche in Zürich und suchen einen

Bauingenieur-Techniker HTL

als Projektleiter.

Der Arbeitsbereich umfasst vor allem die Werkplanung und Ueberwachungsaufgaben. Es handelt sich um eine aussergewöhnlich interessante Position:

- gründliche Einführung in den Arbeitsbereich
- selbständige Position
- ausgezeichnete Salarierung
- sehr gute berufliche Aufstiegsmöglichkeiten

Bitte senden Sie uns eine kurze handschriftliche Offerte oder rufen Sie uns an, wir werden Ihnen gerne weitere Auskünfte erteilen.

STAHLTON AG

Riesbachstrasse 57
8034 Zürich 8
Telefon 01 / 47 64 00

6 Hochbauzeichner-Lehrlinge sind wir und suchen einen

Lehrlingschef

der uns auf unsere 1001 Fragen Antwort geben kann. Im Rahmen der Reorganisation haben wir ein eigenes Büro erhalten. Wir stellen uns vor, dass Sie das Technikum besucht haben, in der Praxis tätig waren und Freude haben, für uns junge Menschen da zu sein.

Unser Chef freut sich, wenn Sie ihm kurz schreiben.

Anfragen unter Chiffre OFA 57054 an Orell Füssli Werbe AG, Postfach, 8022 Zürich.

Kanton St. Gallen Amt für Gewässerschutz

Sachbearbeiter / Abteilung öffentliche Gewässerschutzanlagen

Aufgabenbereich: selbständige Bearbeitung sämtlicher Probleme im Zusammenhang mit der Projektierung und dem Bau von Abwasserreinigungsanlagen, wie Prüfung abwassertechnischer Vergleichsstudien, kommunaler Sanierungspläne, genereller Kanalisationsprojekte, von Vor-, Bau- und Detailprojekten für Kanalisationen, Spezialbauwerken, Sammel- und Gruppenreinigungsanlagen; Baukontrollen und Bauabnahmen; Mitarbeit bei wasserwirtschaftlicher Rahmenplanung; Erledigung des einschlägigen Schriftverkehrs sowie Beratung von kantonalen und kommunalen Behörden.

Anforderungen: abgeschlossenes Studium ETH oder HTL, womöglich Richtung Tiefbau, mit Praxis auf dem Gebiet des Gewässerschutzes erwünscht, jedoch nicht Bedingung, andernfalls Gelegenheit zur Einarbeitung; Fähigkeit zu guter Zusammenarbeit mit Behörden und Fachfirmen.

Sachbearbeiter/ Abteilung private Gewässerschutzanlagen

Aufgabenbereich: Bearbeitung und Begutachtung von Liegenschaftsentwässerungen aller Art, wie Prüfung von Baugesuchen in bezug auf Gewässerschutzvorschriften, Ausfertigung von Bewilligungen bzw. Zustimmungen; Baukontrollen und Bauabnahmen, Sanierung bestehender Abwasseranlagen, Ueberwachung von Gewässerschutzmassnahmen in der Landwirtschaft, Prüfung von Anschlussmöglichkeiten an Gruppenreinigungsanlagen, Mitarbeit bei kommunalen Sanierungsplänen, Beratung von Gemeindebehörden und Privaten usw.

Anforderungen: abgeschlossenes Studium HTL oder Praxis als Bauverwalter bzw. Bauführer (bei entsprechender Qualifikation auch andere Berufsausbildung); Gelegenheit zur Einarbeitung; Fähigkeit zu guter Zusammenarbeit mit Behörden und Privaten, selbständige Tätigkeit, Gewandtheit in Wort und Schrift.

2 Zeichner oder Zeichnerinnen

Aufgabenbereich: Bearbeitung von Sanierungsplänen, Grundwasserkarten und Schutzzonenkarten nach Angaben sowie sonstiger Karten und grafischer Darstellungen; Ueberprüfung von Kostenvorschlägen und Bauabrechnungen; Baukontrollen und Bauabnahmen usw.

Anforderungen: abgeschlossene Lehre als Tiefbau-, Hochbau- oder Maschinenzeichner; selbständige Bearbeitung zeichnerischer Aufgaben.

Stellenantritte nach Vereinbarung. Bewerbungen mit Unterlagen an die Tiefbau- und Strassenverwaltung, Lämmlisbrunnenstrasse 54, 9001 St. Gallen. Rückfragen über Telefon 071 / 26 31 11, intern 268.

St. Gallen, 24. August 1973

Die Staatskanzlei

Bautechniker-Bauzeichner-Team

mit mehrjähriger Praxis übernimmt in freier Mitarbeit **Planbearbeitung**, Bauleitung, Devisierung.

Kontaktnahme unter Chiffre SBZ 775 an IVA AG, Postfach, 8035 Zürich.

Haben Sie Interesse, an der Realisierung interessanter und vielseitiger Bauvorhaben mitzuwirken, und schätzen Sie selbständiges Arbeiten, gutes Arbeitsklima sowie hohen Lohn, dann sind Sie der Baufachmann, den ich zur Erweiterung meines Mitarbeiterteams brauche.

Ich suche:

Bauzeichner/Bauführer

für Projektierung, Devisierung, Bauführung und Abrechnungswesen. Ich erwarte gerne Ihren Anruf über Telefon 01 / 90 07 48.

Ernst Fluri, Architekt, 8700 Küsnacht, Bahnhofstrasse 10

Gesucht per 1. Oktober 1973 oder nach Vereinbarung jüngerer

dipl. Architekt ETH

oder

Architekt-Techniker HTL

in alteingesessenes, kleineres Architekturbüro in **St. Gallen** als Stellvertreter des Chefs. Spätere Beteiligung möglich.

Gute Darsteller mit Sinn für gepflegte Details werden bevorzugt. Offerten unter Chiffre SBZ 785 an IVA AG, Postfach, 8035 Zürich.

Gesucht in kleineres Arch.-Büro selbständigen, initiativen

Hochbauzeichner

für vielseitige Arbeiten.

Offerten sind erbeten an:

G. Catella, dipl. Arch. ETH/SIA
Seestrasse 6, 8002 Zürich

Wir suchen

Vermessungszeichner

evtl. Tiefbauzeichner mit Erfahrung in Absteckungen in kleineres Ingenieurbüro mit interessantem Auftragsbestand.

Wir bieten:

- zeitgemässe Entlohnung
- selbständige Tätigkeit
- Personalfürsorge
- angenehmes Arbeitsklima

Wir freuen uns auf Ihren Anruf.

K. Roggensinger, Ingenieurbüro, 8604 Volketswil

Junger

dipl. Bauingenieur

mit 6 Jahren Praxis, 3 davon in leitender Stellung, sucht Stelle in Ingenieurbüro oder Unternehmung. Raum Basel bevorzugt.

Zuschriften unter Chiffre SBZ 787 an IVA AG, Postfach, 8035 Zürich.

Zur Ergänzung meines Mitarbeiterstabs suche ich für die Bearbeitung interessanter Bauaufgaben in nettes Team

Eisenbetonzeichner/in

Fähigen Bewerbern biete ich weitgehende Selbständigkeit in angenehmem Arbeitsklima. Grosszügige Ferienregelung. Zeitgemässes, den Leistungen entsprechendes Salär.

G. Baum, Ingenieurbüro ETH/SIA, 8008 Zürich
Seehofstrasse 4, Telefon 01 / 47 64 74, abends 01 / 41 39 44

Gesucht nach **ZERMATT**

Architekt-Techniker HTL

für die selbständige Bearbeitung vielseitiger Aufgaben. Hohes Gehalt, angenehmes Arbeitsklima. Eintritt sofort oder nach Vereinbarung.

Architekturbüro Adolf Jaun, 3920 Zermatt
Telefon Geschäft: 028 / 7 76 38 privat: 7 70 20

Ingenieur-Techniker HTL

mit langjähriger Praxis (Entwurf, Konstruktion und Akquisition von vorgespannten und vorfabrizierten Bauvorhaben) sucht leitende Stelle in (General-)Unternehmung oder Ingenieurbüro.

Umgebung Bern bevorzugt.

Offerten unter Chiffre SBZ 799 an IVA AG, Postfach, 8035 Zürich.

Baufirma Nähe Lugano

sucht für sofort oder nach Vereinbarung

technischen Zeichner

fähig, in unabhängiger Weise zu arbeiten in der Abteilung Projektierung und Direktion der Arbeit.

Während der Bürozeit anrufen: **Telefon 091 / 3 63 55.**

Für unsere Generalunternehmung suchen wir tüchtigen, selbständigen und absolut zuverlässigen

Hilfsbauführer

Ihre gute Ausbildung ist für uns wichtig, aber auch Ihr Sinn für Zusammenarbeit und Koordination.

Wir sind ein junges, dynamisches Team, verlangen viel, honorieren auch dementsprechend grosszügig. Ebenso verfügen wir über moderne Sozialleistungen.

Was meinen Sie — wollen Sie mal näher bei uns in Spreitenbach reinschauen? Wir haben auch abends für ein Gespräch Zeit.

GENERAL-BAU AG
8957 Spreitenbach, Pfadackerstrasse 10
Telefon 056 / 71 11 54
(Herren Kummer/Wisniewski)

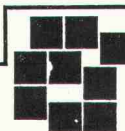

Rinderknecht Unternehmungen

Ingenieur-Techniker HTL

Abschluss Herbst 1973, sucht Stelle in Statik, Bauführung. Raum Basel. Offerten unter Chiffre 1103-354190 an Publicitas, 4001 Basel.

Dipl. Bauingenieur

mit mehreren Jahren Praxis sucht als Statiker freiberufliche Arbeitsstelle (Grenzgänger). Offerten unter Chiffre SBZ 784 an IVA AG, Postfach, 8035 Zürich.

Selbständiges

Bauzeichner-Team

übernimmt Arbeiten von allgemeinem Tiefbau sowie Eisenbeton in freier Mitarbeit. Offerten erbeten unter Chiffre 4450 an Mosse-Annoncen AG, 8023 Zürich.

Architekt

32, sucht anspruchsvolle Stellung in zeitgemäßem Architektenteam, schweiz., kanad. und US-Erfahrung in Bearbeitung von Entwurf/Konstruktion und Bauleitung. Offerten sind erbeten unter Chiffre SBZ 810 an IVA AG, Postfach, 8035 Zürich.

Bauingenieur ETH

Diplom 1972, sucht auf Anfang November 1973 neue Stelle in Ingenieurbüro für Tiefbau im Raume Zürich. Offerten unter Chiffre SBZ 754 an IVA AG, Postfach, 8035 Zürich.

Junger

Ingenieur-Techniker HTL

mit vielseitigen Interessen und einiger Erfahrung in Statik sucht neues Tätigkeitsgebiet. Offerten bitte unter Chiffre SBZ 806 an IVA AG, Postfach, 8035 Zürich.

Ing.-Techniker HTL

Tiefbau

Diplom Herbst 1973, sucht abwechslungsreiche Stelle in Ingenieurbüro. Offerten sind erbeten unter Chiffre SBZ 807 an IVA AG, Postfach, 8035 Zürich.

Geometer-Techniker HTL

mit Erfahrung in Projektierung und Bauleitung im allgemeinen Tiefbau sucht interessante, selbständige Stelle in Ingenieurbüro oder Unternehmung. Offerten unter Chiffre SBZ 808 an IVA AG, Postfach, 8035 Zürich.

Gesucht

Occasions-Getriebe Allison Toramatic

Model CRT 3331-1, Seriennummer 23387.
Telefon 081 / 31 16 32
Campagnari, Transporte, Arosa

Ingenieur-Techniker HTL

(25) mit Erfahrung in Projektierung und Bauleitung von Strassen- und Kanalisationsbauten, sucht Stelle als **Bauführer/Bauleiter**. Raum Zürich oder Tessin. Offerten sind erbeten unter Chiffre SBZ 805 an IVA AG, Postfach, 8035 Zürich.

Architecte

diplômé étranger cherche travail en Suisse.
Parle couramment français. Permis B.
Date d'entrée: 6 octobre.
Offres sous chiffre SBZ 797 à IVA AG, case postale, 8035 Zurich.

Gelernte

Innenausbauzeichnerin

sucht Stelle in Architektur- oder Innenarchitekturbüro. Raum Bern—Westschweiz bevorzugt. Offerten unter Chiffre SBZ 800 an IVA AG, Postfach, 8035 Zürich.

Eisenbetonzeichner sucht per sofort interessante Stelle als

Hilfsbauführer

in Zürich oder näherer Umgebung. Offerten unter Chiffre SBZ 803 an IVA AG, Postfach, 8035 Zürich.

In Chur oder Umgebung sucht junger

Tiefbautechniker HTL

Arbeit (Eisenbetonbau)

Offerten unter Chiffre 13-302093 an Publicitas, 7002 Chur.

Tiefbautechniker REG

mit Hochbau-Bauführer-Diplom, sucht selbständige, leitende Dauerstelle.

Kenntnisse: Tief- und Strassenbauarbeiten, Statik, Eisenbeton. Bevorzugter Raum: Umgebung Rorschach—Arbon, unteres Rheintal oder Appenzeller Vorderland. Offerten sind zu richten unter Chiffre 33-307690 an Publicitas, 9001 St. Gallen.

Dipl. Architekt ETH sucht

Stelle im Raum Zürich/Bezirk Horgen. Vielseitige 12jährige Praxis, vor allem auch kaufmännisch, wirtschaftlich, rechtlich und organisatorisch. Gute Sprachkenntnisse. Erfahrung aus Behördentätigkeit.

Kontaktnahme erbeten unter Chiffre SBZ 809 an IVA AG, Postfach, 8035 Zürich.

Leistungsfähiges

Bauteam

(dipl. Arch. ETH, Bautech., Bauführer, Zeichner) Durchschnittsalter 28 Jahre, übernimmt sämtliche Arbeiten vom Vorprojekt bis zur Ueberwachung der Garantearbeiten sowie Liegenschaftsverwaltungen. Offerten sind erbeten unter Chiffre SBZ 811 an IVA AG, Postfach, 8035 Zürich.

Ing.-Techn. HTL

sucht infolge Bezug des Eigenheims im Aargau eine verantwortungsvolle Führungsaufgabe in einer kleinen bis mittleren Unternehmung der Baubranche oder aber selbständige Bauleitung für private und öffentliche Körperschaften in der Region Aarau—Olten—Zofingen. Stellenantritt Februar oder März 1974.

Zuschriften unter Chiffre SBZ 802 an IVA AG, Postfach, 8035 Zürich.

Architekt/Techniker HTL

Region Zürich, kann infolge Terminverschiebungen Aufträge für Planung und Ausführung sowie auch Teilaufträge in freier Mitarbeit übernehmen.

Anfragen unter Chiffre SBZ 804 an IVA AG, Postfach, 8035 Zürich.

Bauführer

28 Jahre alt, in ungekündigter Stellung, mit Erfahrung im allgemeinen Wohnungsbau (konventionelle und Elementbauweise) wie Baueichen, KV, Submission, Bauführung, Ausmass, Abrechnung, sucht auf 1. Dezember oder nach Vereinbarung freie Mitarbeit bei interessanten Bauprojekten in der Agglomeration Zürich (50 km ab HB Zürich).

Offerten unter Chiffre SBZ 776 an IVA AG, Postfach, 8035 Zürich.

Erfahrener

Architekt

45, Büro in Basel, kann noch Aufträge für KV und örtliche Bauleitung in freier Mitarbeit übernehmen.

Offerten unter Chiffre A 03-354361 an Publicitas, 4001 Basel.



KING schafft Wohnbehagen

rolana-Sigma teilt keine Schläge aus! Der neue, garantiert antistatische Tufting-Teppich von KING verhindert die unangenehmen elektrischen Entladungen beim Berühren von Metallgegenständen. Und unser Preisboxer braucht nur noch die Schläge seines Gegners zu fürchten. rolana-Sigma ist permanent antistatisch und wie alle rolana-Teppiche vollsynthetisch, mit Kompaktschaumrücken, erhältlich in vielen Modefarben und besonders für den Wohn- und Ruhebereich geeignet.

rolana

Wichtig für Architekten: Der Fachhandel zeigt Ihnen gerne die vollständige rolana-Kollektion. Verlangen Sie technische Unterlagen, Spezifikationen oder EMPA-Zeugnisse direkt bei uns.

Technische Angaben über KING-Produkte finden Sie auch in der Schweizer Baudokumentation unter der Referenz: (33) 2L 1153



E. KISTLER-ZINGG AG, Teppichfabriken, CH-8864 Reichenburg SZ, Tel. 055/67 12 12

KING rolana-Sigma mit Qualitätsmarke Enkalon controlled quality Antistatic aus 100% Enka stat



Kilcher

informiert

neu:

KILCHER-Limitgliss[®]-Lager
für elastisch begrenztes Gleiten bis $\pm 7,5$ mm

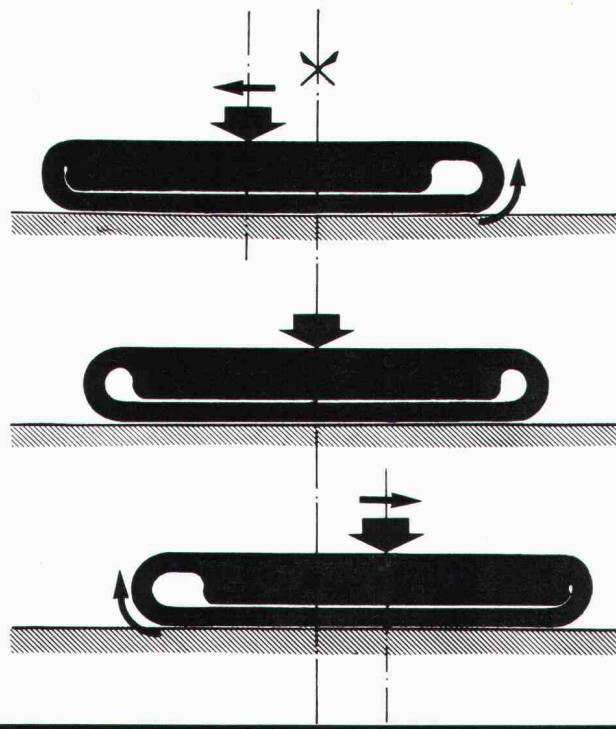

Ausführliche Dokumentation: Telefon 065 45645/49231

F. KILCHER, Bausolationen AG, 4565 Rechterswil