

Objektyp: **Advertising**

Zeitschrift: **Schweizerische Bauzeitung**

Band (Jahr): **91 (1973)**

Heft 52

PDF erstellt am: **22.09.2024**

Nutzungsbedingungen

Die ETH-Bibliothek ist Anbieterin der digitalisierten Zeitschriften. Sie besitzt keine Urheberrechte an den Inhalten der Zeitschriften. Die Rechte liegen in der Regel bei den Herausgebern. Die auf der Plattform e-periodica veröffentlichten Dokumente stehen für nicht-kommerzielle Zwecke in Lehre und Forschung sowie für die private Nutzung frei zur Verfügung. Einzelne Dateien oder Ausdrucke aus diesem Angebot können zusammen mit diesen Nutzungsbedingungen und den korrekten Herkunftsbezeichnungen weitergegeben werden. Das Veröffentlichen von Bildern in Print- und Online-Publikationen ist nur mit vorheriger Genehmigung der Rechteinhaber erlaubt. Die systematische Speicherung von Teilen des elektronischen Angebots auf anderen Servern bedarf ebenfalls des schriftlichen Einverständnisses der Rechteinhaber.

Haftungsausschluss

Alle Angaben erfolgen ohne Gewähr für Vollständigkeit oder Richtigkeit. Es wird keine Haftung übernommen für Schäden durch die Verwendung von Informationen aus diesem Online-Angebot oder durch das Fehlen von Informationen. Dies gilt auch für Inhalte Dritter, die über dieses Angebot zugänglich sind.



Bohren mit Lärm und ohne Diamant

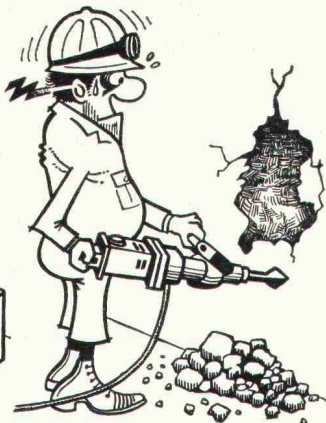

Wir bohren mit Diamant

- in Böden, Wänden, Säulen, Balken usw. aus Beton
- mm-genau, 1—5 cm pro Minute
- vibrations- und staubfrei
- keine Zuputzarbeiten
- für Heizungs-, Lüftungs- und Sanitärinstallationen
- für Durchbrüche aller Art
- in Neu- und Anbauten
- Verlangen Sie Prospekte

Diamantbohr AG 5001 Aarau
Postfach 716 Telefon 064 244504

RISS

HICKORY-Hebegurten

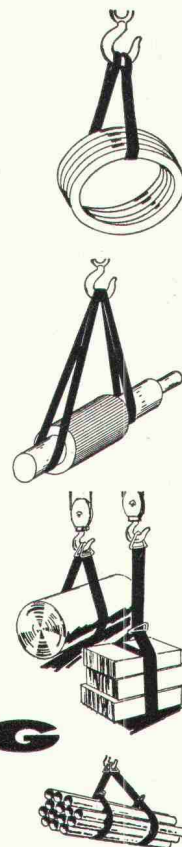
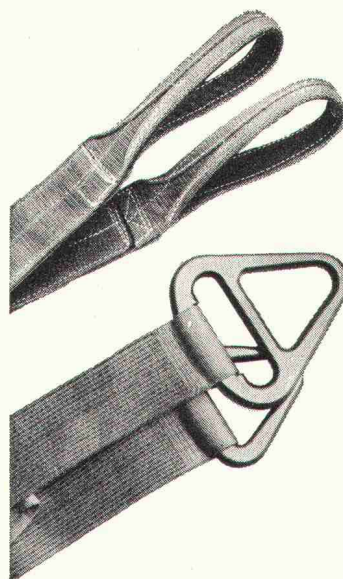

RISS AG

Drahtseil- und Kettenwerk

Querstrasse 19, Telefon 01 / 71 23 30
8105 Regensdorf/Zürich

Ausgewogene Raumakustik

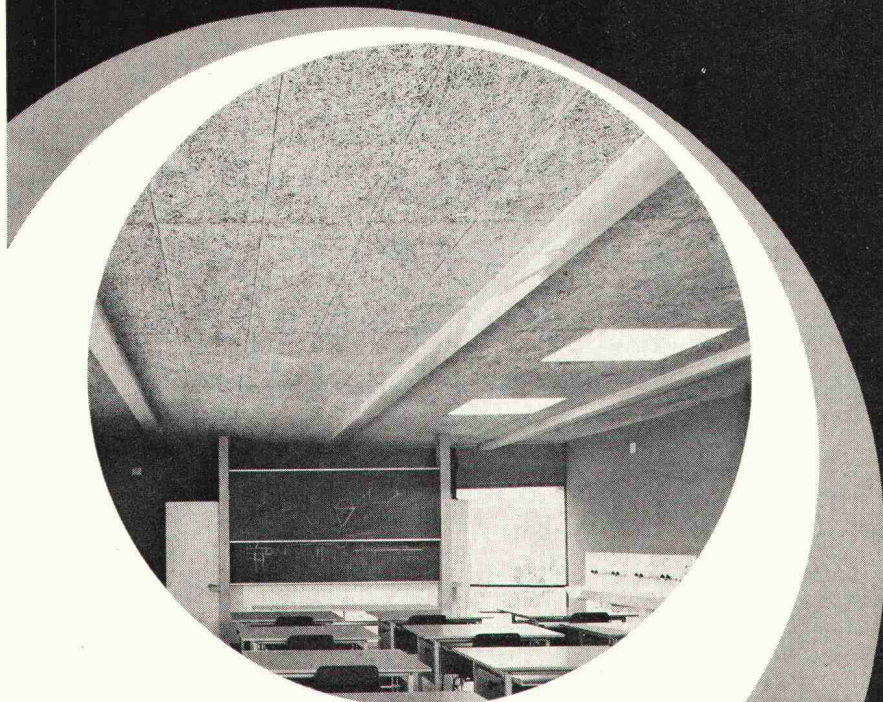

Auch wenn 24 Studenten in diesem Unterrichtsraum sitzen werden.

Dank

HERAKUSTIK

Diese 24 Studenten, und viele andere, in vielen anderen Unterrichtsräumen schätzen die Wirkung der Herakustik-Platten. Zu Recht. Denn nach einem 8-Stunden-Tag im lärmigen Betrieb folgen noch einige Stunden konzentrierten Lernens. Und das ist nicht immer leicht. Aber Herakustik hilft dabei.

Mit Herakustik-Platten lassen sich Luftschallprobleme bestens lösen. Sie sind sehr preisgünstig und weisen ein hohes Feuerwiderstandsvermögen auf. Im Abendtechnikum Bern sind 4000 m² Herakustik-Platten verlegt worden. Für eine ausgewogene Raumakustik!

Architekten: Mäder & Brüggemann,

Arch. BSA/SIA, Bern

Montage: — Ernst Schären, schall- und wärmetechn. Isolationen, Bern

— Frutiger Söhne AG,
Bauunternehmung, Bern

Propatec AG

8304 Wallisellen
Telefon 01/93 12 54

Coupon

Senden Sie uns bitte die ausführliche Dokumentation über das Herakustik-Verkaufsprogramm

Name/Firma: _____

Strasse: _____

PLZ + Ort: _____

«Hishi-Nami»

PVC-Wellplatten

Typ 32 E — kleinwellig 32/9 mm	101— 500 m ²	Fr. 9.20/m ²
1— 20 m ²	Fr. 14.—/m ²	Fr. 8.70/m ²
21—100 m ²	Fr. 9.70/m ²	Fr. 8.20/m ²
	501—1000 m ²	
	ab 1000 m ²	

Typ 76 E — grosswellig 76/18 mm. Aufschlag: Fr. 1.50/m² auf obige Preise.

Plattenbreite: 660 mm. Diverse Längen von 1500 bis 6000 mm ab Lager lieferbar. Glasklare Ausführung, 85 % Lichtdurchlässigkeit, daher speziell geeignet für alle Arten Ueberdachungen, z. B. Lagerhallen, Gewächshäuser, Lichtbänder usw.

Für farbige Wellplatten und flache, drahtverstärkte PVC-Platten verlangen Sie Spezialangebot.

Wir stellen Ihnen gerne Unterlagen und Ausfallmuster zu. Alleinverkauf für die Schweiz:

bacher

Bacher AG, Abt. Gewächshausbau, 4153 Reinach BL
Telefon 061 / 76 10 10

zur Lust am Vollbringen

gehört verkaufsgerichtetes
Werben — durch Inserate
in der
Schweizerischen Bauzeitung.

BOX ϕ ULTRA

Seit Jahren sind die bautechnischen Vorteile von BOX ϕ ULTRA bestens bekannt und unbestritten: Optimaler Verbund, Schweissbarkeit ohne Festigkeits-einbusse, höchste Brandsicherheit, grosse Material-zähigkeit und höchste Festigkeit.

Monteforno-Ingenieure entwickeln weiter: BOX ϕ ULTRA erfüllt heute nicht nur alle Erfordernisse der SIA-Normen, sondern erlaubt bei gleichem Preis dank höchster Festigkeit wirtschaftlichere Konstruktionen bei grösserer Sicherheit.

MONTEFORNO

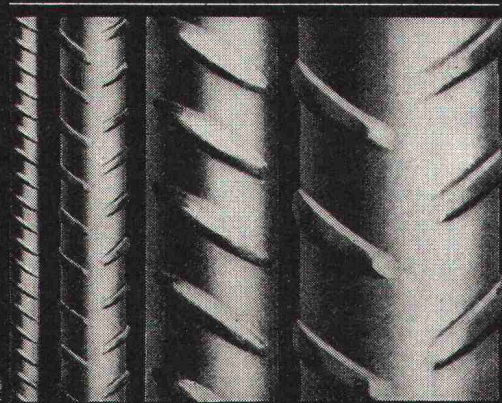

Monteforno, Stahl- und Walzwerke AG Bodio/TI

Für perfekte Böden

Spezialfussböden - Unterlagsböden - Industrieböden
Hartbetonböden - Holzzement - Stiegen - Isolationen
Bodenbeläge - Plattenarbeiten - Überzüge

UBAG

Buchs

UBAG Buchs SG, Postf. 9470 Buchs, Tel. 085/6 41 82
075/2 51 02 / 2 40 25
Privat Tel. 075/3 14 72

Der Oberburg- Hochleistungskessel

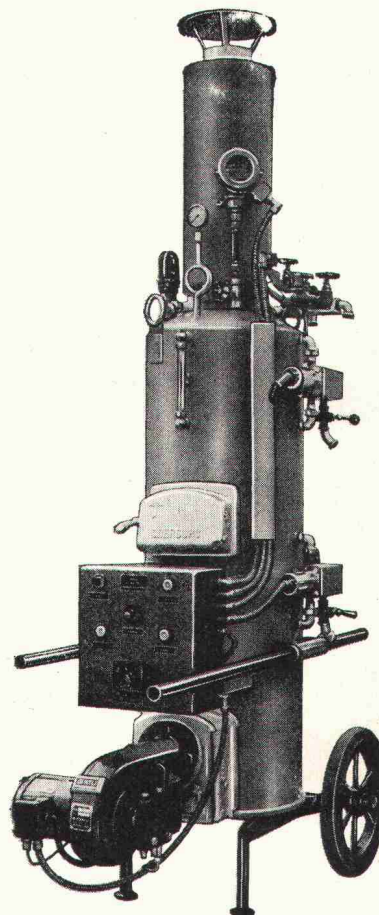

bietet als
Vollautomat
entscheidende
Vorteile.
Grosse
Zeitersparnis:
innert weniger
Minuten
genügend
Dampfdruck
zur Aufwärmung
von Kies und
Sand.
Silobeheizung
auch während
der Nacht-
stunden.
Solide Bauart,
geringes
Gewicht.
Für Oelbetrieb
(Automat)
wie für feste
Brennstoffe
lieferbar.

Auskunft, technische Beratung und unverbindliche
Probeführung durch

Nottaris & Cie. AG

3414 Oberburg-Burgdorf
Telefon 034 / 2 83 23

Stellen- und Gelegenheits-Anzeigen

Tarif

1/1 Seite 185 x 259 mm Fr. 670.—	1/4 Seite 185 x 60 mm 90 x 128 mm Fr. 168.—	1/12 Seite 90 x 40 mm Fr. 56.—
1/2 Seite 185 x 128 mm 90 x 259 mm Fr. 335.—	1/6 Seite 185 x 40 mm 90 x 84 mm Fr. 112.—	1/16 Seite 90 x 28 mm Fr. 42.—
1/3 Seite 185 x 84 mm Fr. 224.—	1/8 Seite 185 x 28 mm 90 x 60 mm Fr. 84.—	1/24 Seite 90 x 18 mm Fr. 28.—

Chiffregebühr Fr. 4.—, Ausland Fr. 6.—
Stellengesuche werden nur noch schriftlich entgegengenommen.

Anzeigenschluss: Mittwoch der Vorwoche, 10 Uhr.
Sofern drucktechnisch möglich, kann der Anzeigenschluss bis Donnerstag der Vorwoche, 10 Uhr, verlängert werden.

IVA AG für internationale Werbung, 8035 Zürich
Beckenhofstrasse 16, Tel. 01 / 26 97 40, PC 80-32735

Ermässigte Preise ohne Rabatt für Wiederholungen

Fillialen:
1004 Lausanne, 19, av. de Beaulieu Tel. 021 / 34 72 65
1204 Genève, 8, rue du Marché, Tel. 022 / 26 03 45

Für Stellensuchende empfehlen wir ein 3-Monats-Abonnement auf die Schweiz. Bauzeitung (Fr. 30.—, Ausl. Fr. 33.—, rund 13 Hefte)

Möchten Sie als

Sekretärin

am Aufbau unseres Bauleitungsbüros mithelfen?

Ihr Arbeitsplatz liegt in ruhiger Lage am Zürichberg.

Roland Gross, Architekt SIA
Rütistrasse 66, 8032 Zürich
Telefon 01 / 32 91 01

Gesucht auf Architekturbüro in Zürich-Oerlikon erfahrener, initiativer und gut ausgewiesener

Bauführer

für grösseren Industriebau im Raume Zürich. Mithilfe bei Zimmer- oder Wohnungssuche möglich.

E. Rütli, Architekt FSAI/SIA, 8050 Zürich
Birchstrasse 115, Telefon 01 / 48 38 32

FÜRSTENTUM LIECHTENSTEIN

Stellenausschreibung

Gesucht

Tiefbauzeichner

für die Mitarbeit in der Tiefbauabteilung des liechtensteinischen Bauamts.

Zum Arbeitsgebiet gehören sämtliche Zeichenarbeiten für Strassen- und Tiefbauprojekte inkl. notwendige Feldarbeiten.

Bewerber mit abgeschlossener Lehre und wenn möglich mit Praxis bieten wir zeitgemässe Besoldung, 13. Monatsgehalt und soziale Sicherstellung.

Ein ganz unverbindliches persönliches Gespräch halten wir für notwendig.

Ueber Ihre schriftliche oder mündliche Anmeldung würden wir uns daher sehr freuen. Anmeldungen nimmt gerne entgegen:

Dienststelle für Personal und Organisation der fürstlichen Regierung
FL-9490 Vaduz
Telefon 075 / 2 28 22, intern 208



HAAS + MEIER
INGENIEURE

Sie sind

Tiefbauzeichnerin Tiefbauzeichner

und suchen eine neue, interessante und abwechslungsreiche Tätigkeit.

Wir sind ein mittelgrosses Ingenieurbüro (15 Mitarbeiter) und projektieren Wasserversorgungs- und Abwasseranlagen und suchen zwei neue Mitarbeiter.

Sie können von uns erwarten:

- gründliche Einarbeitung in unser vielseitiges Arbeitsgebiet
- angenehmes Arbeitsklima
- modern eingerichtetes Büro
- Leistungssalär
- Gruppenversicherung
- individuelle Arbeitszeit

Wir erwarten gerne Ihren Anruf, Telefon 01 / 33 07 00 / 35 10 55, Herr Meier.

Ingenieurbüro P. HAAS + H. MEIER
8055 Zürich, Birmensdorferstrasse 318

Norm - Türen

montiert und unmontiert, mit oder ohne Stahlzargen.
Folienbeläge aller Art. Mobile Trennwände.
Beachten: Türfälze ummantelt.

Prospekte verlangen!

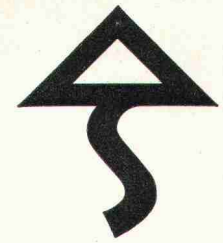

Theodor Schlatter & Co. A.G.

9000 St. Gallen, Wassergasse 24, Telefon 071 / 22 74 01

HEIERLI

Gesucht

Bauleiter oder Zeichner mit Baustellenerfahrung

für Bauleitungs-Mithilfe auf grosser Untertagebaustelle im Gotthardgebiet.

Rufen Sie uns doch unverbindlich einmal an. Unser Herr Kessler gibt Ihnen gerne nähere Auskünfte über Arbeitsgebiet und Anstellungsbedingungen.

Ingenieurbüro Heierli

dipl. Bauingenieure ETH
8006 Zürich, Culmannstrasse 56
Telefon 01 / 60 06 60, Herrn Kessler verlangen

Gesucht

Tiefbauingenieur/-techniker HTL

(evtl. qualifizierter Hochbauzeichner)

für die Projektierung und Bearbeitung von vielseitigen und interessanten Bauaufgaben.

Arbeitsort: Mittleres Architekturbüro in grösserer Ortschaft eines sich in der Entwicklung befindenden Fremdenverkehrsgebietes des Berner Oberlandes. Initiativen und begabten Bewerbern kann eine ausbaufähige Dauerposition geboten werden.

Interessenten, gleich welcher Altersstufe, wollen sich melden unter Chiffre SBZ 180 an IVA AG, Postfach, 8035 Zürich.

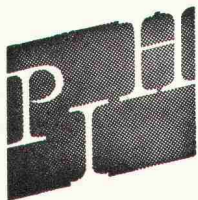

Eine international tätige Ingenieurgruppe sucht durch uns einen

Geologen-Hydrologen

für Grundlagenforschung und planerische Aufgaben innerhalb des Problembereiches Grundwasser, Grundwasserschutz und Wasserversorgungsfragen.

Sie haben Ihr Geologiestudium mit Erfolg abgeschlossen und sind bereit, in einer interdisziplinären Arbeitsgruppe das Gebiet der Hydrologie selbständig zu betreuen. Ebenso wichtig sind jedoch Ihr Flair für technische Problemlösungen, Ihre Bereitschaft im Team zu arbeiten und Aufgeschlossenheit gegenüber wirtschaftlichen Fragen. Deutsch- und Französischkenntnisse sind erforderlich, Englisch soweit es die Bearbeitung der Fachliteratur notwendig macht.

Wenn Sie diese zukunftsorientierte, vielseitige Aufgabe interessiert, bitten wir Sie um Kontaktnahme unter Kennziffer 2365.

Personalberatung für Industrie und Handel

Dr. P. Grob, 8803 Rüschlikon
Bahnhofstrasse 9, Telefon 01 / 724 16 37

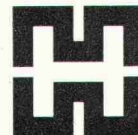

HAAS + MEIER INGENIEURE

Wir suchen

Tiefbauingenieur/-techniker HTL

für

Projektierung und Bauleitung

von

Wasserversorgungs- und Abwasseranlagen

Ein interessantes Angebot für einen initiativen Ingenieur, welcher Verantwortung übernehmen und in einen anspruchsvollen Aufgabenbereich hineinwachsen will.

Sie können ein Ihrer Leistung entsprechendes grosszügiges Salär erwarten.

HAAS + MEIER, Ingenieure

8055 Zürich, Birmensdorferstrasse 318
Telefon 01 / 33 07 00, Herr Meier

Nous élaborons à Lausanne le projet de la 1re étape de la nouvelle Ecole Polytechnique Fédérale pour plus de 2000 étudiants. Quel

Dessinateur en bâtiment

viendrait se joindre à notre team?

Une expérience particulière dans le domaine des plans de construction sera la bienvenue.

Les candidats sont priés de s'adresser à

ZWEIFEL + STRICKLER + ASSOCIES, Architectes
61, av. de Cour, 1007 Lausanne, Tél. 021 / 27 42 42

Wir suchen Mitarbeiter für die Planung von Schulbauten mit flexiblen Grundrissen.

Roland Gross, Architekt SIA
Rütistrasse 66, 8032 Zürich
Telefon 01 / 32 91 01



Das **Bau- und Vermessungsamt der Stadt Chur** sucht eine Persönlichkeit mit Initiative, Organisationstalent und Eignung zur Führung von Mitarbeitern als

Leiter des städtischen Werkbetriebs

dem der Unterhalt der Strassen und der Kanalisation, das Abfuhrwesen, eine Autoreparaturwerkstatt, eine Schreinerei, eine mech. Werkstatt und das Magazin unterstellt sind. Der Stelleninhaber ist als direkter Mitarbeiter des Stadtgenieurs verantwortlich für das gute Funktionieren dieser technischen Dienstleistungsbetriebe. Zu seinem anspruchsvollen Aufgabenkreis gehören insbesondere die Fragen der Arbeitsplanung, der Koordination und die Führung des Kaders mit rund 70 unterstellten Mitarbeitern.

Anforderungen:

Diplom einer höheren technischen Lehranstalt oder abgeschlossene Bau- oder Polierschule; mehrjährige Praxis in Unternehmung oder Verwaltung.

Wir bieten eine der verantwortungsvollen Aufgabe entsprechende Salarierung und fortschrittliche Anstellungsbedingungen im Rahmen der städtischen Personalverordnung.

Anmeldungen mit den üblichen Unterlagen sind erbeten an das

Personalamt der Stadt Chur Rathaus, 7002 Chur
Nähere Auskunft über den Aufgabenkreis erteilt Ihnen gerne der Stadtgenieur, 7000 Chur, Masanserstr. 2, Telefon 081 / 21 41 11.



Schmutzwasser- Tauchpumpen

für
**Kellerentwässerung
und
transportablen
Einsatz**
Förderleistung
300 l/min
SEV-geprüft

ABS Pumpen AG

Gertrudstr. 22, 8003 Zürich Tel. 01 / 23 48 23

Moderner Architekturbetrieb in der Zentralschweiz sucht jungen, dynamischen

Entwurfs-Architekten

mit Wettbewerbserfahrung und gutem Darstellungstalent.
Geschäftsbeteiligung möglich!

Offerten unter Chiffre SBZ 181, IVA AG, Postfach, 8035 Zürich.

Davos

Bauführer

für grossen Umbau (Mehrzweckbau inkl. Restaurant) mit Baubeginn nach Ostern 1974 gesucht.

Angebote unter Chiffre OFA 6227 D an Orell Füssli Werbe AG, Postfach, 7270 Davos Platz.

Verbindungen schaffen

Schweizerischen Werbebotschaften in der Bauzeitung verbinden das Produkt mit dem Markt.

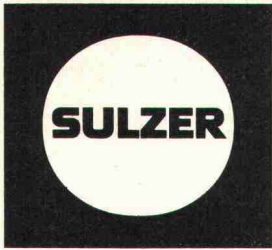

Für unsere Winterthurer Werke sowie für Spezialaufgaben und Beratungen suchen wir einen

Bauführer

zur selbständigen Betreuung aller baulichen Anlagen. Das Aufgabengebiet umfasst neben der Bauführung bei Neu- und Umbauten auch die Kostenschätzung, die Devisierung und die Abrechnung.

Legen Sie Wert auf eine vielseitige Tätigkeit in einem fortschrittlich geführten Team?

Dann rufen Sie uns doch bitte an, unser Personalbüro für technische Angestellte steht Ihnen für weitere Informationen gerne zur Verfügung.

Telefon 052 / 81 11 22, intern 3630.

Gebrüder Sulzer, Aktiengesellschaft, 8401 Winterthur

FÜRSTENTUM LIECHTENSTEIN Stellenausschreibung

Gesucht

Architekt

und

Architekt-Techniker

für die Mitarbeit in der Hochbauabteilung des liechtensteinischen Bauamts in Vaduz.

Wir bieten initiativen Bewerbern gute Entwicklungsmöglichkeiten, weitgehende Selbständigkeit, zeitgemässe, der Stellung entsprechende Besoldung sowie soziale Sicherstellung.

Wir halten es für richtig, Ihnen die Aufgaben in einem persönlichen Gespräch unverbindlich mitteilen zu können.

Ihre schriftlichen oder mündlichen Anmeldungen würden uns daher sehr freuen.

Anmeldungen nimmt gerne entgegen:

**Dienststelle für Personal und Organisation
der fürstlichen Regierung**
FL-9490 Vaduz
Telefon 075 / 2 28 22, intern 208

Ich suche für eine mir nahestehende mittelgrosse Hoch- und Tiefbauunternehmung einen

dipl. Baumeister

(evtl. dipl. Bauingenieur ETH
oder Ingenieur-Techniker HTL)

als Geschäftsführer

Der Stelleninhaber wird direkt dem Verwaltungsrat unterstellt und arbeitet daher weitgehend selbständig mit entsprechender Verantwortung.

Die anspruchsvolle Tätigkeit erfordert mehrjährige Erfahrung in Organisation, kaufm. Belangen, Personalführung und allen einschlägigen technischen Fragen.

Nebst grosszügiger Salarierung werden fortschrittliche Sozialleistungen geboten.

Richten Sie Ihre Bewerbung bitte an
Herrn Dr. iur. Karl Siegrist
Rechtsanwalt
General-Wille-Strasse 21, 8002 Zürich
Telefon 01 / 36 05 05

(Ihre Bewerbung wird selbstverständlich vertraulich behandelt. Sie können auf einem beigelegten Kuvert auch vermerken, an welche Bauunternehmung Ihre Offerte nicht weitergeleitet werden darf; gegebenenfalls erhalten Sie Ihre Bewerbungsunterlagen ungeöffnet zurück.)

Vermessungs- und Tiefbauzeichner

sucht neuen Wirkungskreis in Ingenieurbüro oder Verwaltung. Basel-Stadt oder Umgebung.

Offerten unter Chiffre SBZ 177 an IVA AG, Postfach, 8035 Zürich.

Erfahrener

Bauleiter/Architekt

absolut selbständig in allen Arbeiten von Projekt bis Abrechnung, sucht anspruchsvollen Wirkungskreis als Mitarbeiter. Bevorzugt wird Partnerschaft, evtl. freie Mitarbeit. Raum Zentralschweiz.

Offerten unter Chiffre SBZ 178 an IVA AG, Postfach, 8035 Zürich.

Hochbauzeichner

mit drei Jahren Praxis sucht Stelle in Zürich oder Umgebung.

Offerten unter Chiffre OFA 891 Sch an Orell Füssli Werbe AG, Postfach, 8201 Schaffhausen.

Tiefbautechniker HTL

(33), mit Praxis in Ingenieurbüro und Unternehmung (Projektierung und Ausführung von Kanalisations- und Strassenbauarbeiten) sucht leitende Stelle in Ingenieurbüro oder Verwaltung.

Offerten unter Chiffre SBZ 176 an IVA AG, Postfach, 8035 Zürich.

Dipl. Bauingenieur ETH

zwei Jahre Erfahrung im Hochbau, sucht Stelle im Ausland.

Offerten unter Chiffre SBZ 175 an IVA AG, Postfach, 8035 Zürich.

Hochbauzeichner

Lehrabschlussprüfung 1973, sucht neue Arbeitsstelle im Raume Brugg und Umgebung. Stellenantritt Frühling 1974.

Offerten unter Chiffre SBZ 182, IVA AG, Postfach, 8035 Zürich.

Gesucht

Lehrstelle als Hochbauzeichner

Zürcher Unterland oder Stadt Zürich.

Offerten bitte an

Giacomo Lassandro, Lindenstrasse 12, 8155 Niederhasli
oder Telefon 01 / 94 57 06

Junger

Tiefbauzeichner

sucht interessante Stelle als Hilfsbauleiter/Zeichner in Bauunternehmung oder Ingenieurbüro.

Offerten mit Wirkungs- und Lohnangabe unter Chiffre SBZ 184, IVA AG, Postfach, 8035 Zürich.

Bauingenieur ETH

sucht ab sofort interessante Stelle im Sektor Konstruktion. Raum Zürich—Zug—Luzern und Umgebung bevorzugt.

Offerten unter Chiffre SBZ 182 an IVA AG, Postfach, 8035 Zürich.

Wegen Terminverschiebung übernimmt

Bauingenieurbüro SIA

kurzfristig einschlägige Aufträge.

Offerten erbeten unter Chiffre 5186 an Mosse-Annoncen AG,
8023 Zürich.

Bauzeichnerteam

übernimmt zeichnerisch-konstruktive Arbeiten auf den Gebieten Strassenbau, Abwasser-, Verkehrstechnik, Eisenbeton.

Offerten erbeten unter Chiffre 5073 an Mosse-Annoncen AG, 8023 Zürich.

Dipl. Bauingenieur ETH

zwei Jahre Erfahrung im Hochbau, sucht Stelle, wenn möglich in Unternehmung.

Offerten unter Chiffre SBZ 174 an IVA AG, Postfach, 8035 Zürich.

FORD TRANSIT COMBI 1971 13-PLÄTZER, LÄNGSBÄNKE

Günstig ab Kontrolle. **Telefon 01 / 89 41 21**

Architekt ETH

38jährig, mit eigenem Büro, sucht Mitarbeit für Planbearbeitungen, Projektierungen, Bauleitungen. Halbtagsstelle möglich.

Offerten unter Chiffre SBZ 166 an IVA AG, Postfach, 8035 Zürich.

Dipl. Bauingenieur ETH, 40jährig, sucht

Bauingenieur

versiert in Eisenbetonstatik, zwecks

Eröffnung eines Ingenieurbüros

im Raume Zürich—Aargau—Zug.

Interessenten wollen bitte Verbindung aufnehmen unter Chiffre
44-303428 an Publicitas, 8021 Zürich.

Architekt-Techniker HTL

(25 Jahre) sucht Stelle im

Ausland

auf Frühjahr 1974 oder nach Vereinbarung. Französisch- und Englisch-
kenntnisse vorhanden.

Offerten unter Chiffre SBZ 183, IVA AG, Postfach, 8035 Zürich.

Dipl. Bauingenieur

Ausländer, 47 Jahre, mit Arbeitsbewilligung, seit 2 1/2 Jahren in der
Schweiz tätig, sucht passende Stelle. Interessengebiete: Hochbau-
statik und/oder Management von Grossprojekten.

Offerten unter Chiffre SBZ 179, IVA AG, Postfach, 8035 Zürich.

Architekt-Techniker HTL

mit sechsjähriger Praxis, sucht auf Frühjahr 1974 neuen Wirkungs-
kreis als

Projektleiter

Arbeitsraum: Baden/Zürich

Offerten unter Chiffre 302529-02 an Publicitas AG, 5401 Baden.

Gesucht bewilligtes Bauprojekt für

Mehrfamilienhaus

im Kanton Zürich. Kapitalanlage Fr. 500 000.—.

Angebote unter Chiffre OFA 4210 Zw an Orell Füssli Werbe AG,
Postfach, 8022 Zürich.

Zu verkaufen

guterhaltene freitragende Treppe

Ganzstahlkonstruktion. Stufen aus Warzenblech. Geländer beidseitig
mit Handlauf.
Länge 7 m, Breite 1,25 m, 20 Stufen.

1 Pendeltüre, zweiteilig

aus durchsichtigem Kunststoff.
Ganze Breite 1,3 m, Höhe 2,1 m.

Autofrigor AG, Werk 8152 Glattbrugg, Feldeggstrasse 3
Telefon 01 / 810 75 72

Die Leute vom Bau im SIA

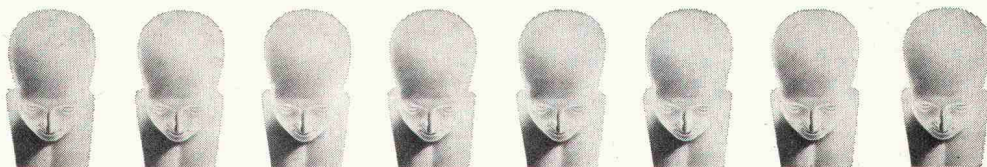
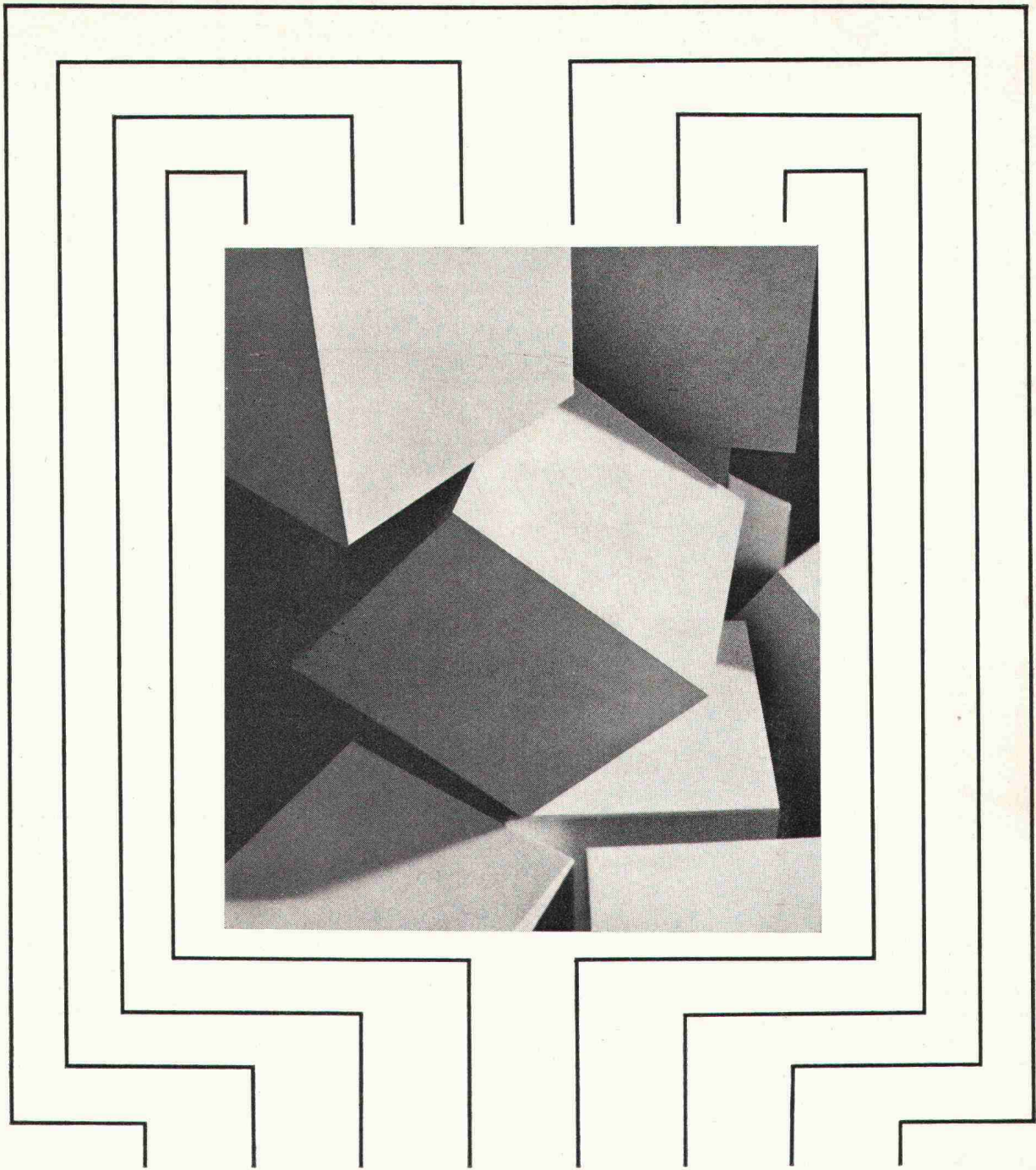

Das Normenwerk des SIA (Schweiz. Ingenieur- und Architekten-Verein) bringt System und Ordnung in die Fülle der technischen Möglichkeiten. Seine grundlegende Bedeutung für das Bauwesen ist allgemein anerkannt. Nach ebenso soliden Grundsätzen wird das Fachblatt des SIA, die «Schweizerische Bauzeitung», redigiert. Sie ist für Projektierende und Ausführende ein geschätztes Informations- und Anregungsmittel.

SBZ

Im Fluss einer hochentwickelten Technik ist die Zusammenarbeit von Wissenschaft und Wirtschaft von zunehmender Bedeutung. Sie vollzieht sich im wesentlichen im Kreise der Hochschulabsolventen des SIA. Möchten Sie diese kompetenten Männer der Baukunst werblich ansprechen? Auf die «Schweizerische Bauzeitung» können Sie bauen.

Anzeigenverwaltung: IVA AG für internationale Werbung, Beckenhofstrasse 16, 8035 Zürich, Tel. 01/26 97 40

ROLL-S

Der kaltverwundene Rippenstahl III b
für den Stahlbetonbau.

SCHWEISSBAR
ohne Festigkeitseinbusse

Streckgrenze min. **5000 kg/cm²** Mittelwert **5400 kg/cm²**
Zugfestigkeit min. **5600 kg/cm²** Mittelwert **6300 kg/cm²**
Bruchdehnung min. **13 %** Mittelwert **16 %**
Biegeeigenschaften und
Sprödbrechtsicherheit
Haft- und
Verankerungsvermögen

vorzüglich
hervorragend

ROLL-S für hakenlose
Bauweise.

Noch wirtschaftlicher bauen
Noch sicherer bauen mit **ROLL-S**

VON ROLL

VON ROLL AG. Departement Stahlprodukte, 4563 Gerlafingen

Kilcher

informiert

neu:

KILCHER-Limitgliss[®]-Lager

für elastisch begrenztes Gleiten bis $\pm 7,5$ mm

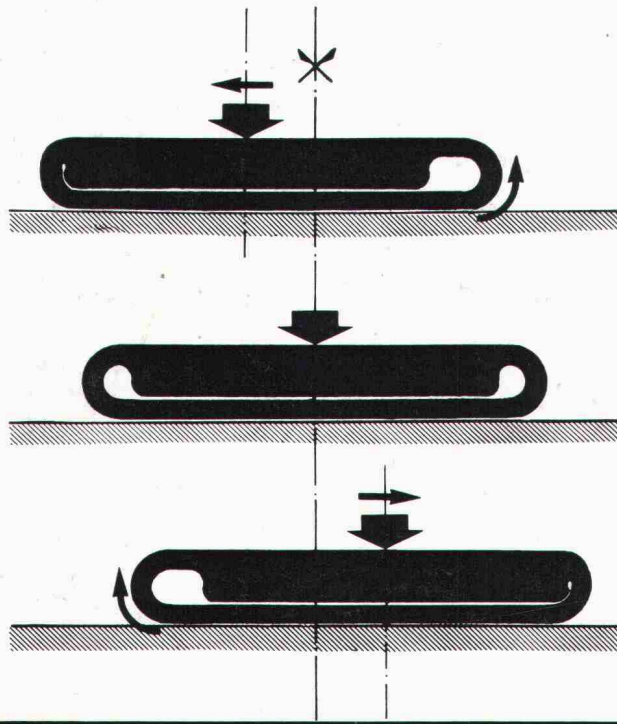

Ausführliche Dokumentation: Telefon 065 45645/49231

F. KILCHER, Bausolationen AG, 4565 Recherswil