

Objektyp: **Advertising**

Zeitschrift: **Schweizerische Bauzeitung**

Band (Jahr): **89 (1971)**

Heft 4

PDF erstellt am: **20.09.2024**

Nutzungsbedingungen

Die ETH-Bibliothek ist Anbieterin der digitalisierten Zeitschriften. Sie besitzt keine Urheberrechte an den Inhalten der Zeitschriften. Die Rechte liegen in der Regel bei den Herausgebern. Die auf der Plattform e-periodica veröffentlichten Dokumente stehen für nicht-kommerzielle Zwecke in Lehre und Forschung sowie für die private Nutzung frei zur Verfügung. Einzelne Dateien oder Ausdrucke aus diesem Angebot können zusammen mit diesen Nutzungsbedingungen und den korrekten Herkunftsbezeichnungen weitergegeben werden. Das Veröffentlichen von Bildern in Print- und Online-Publikationen ist nur mit vorheriger Genehmigung der Rechteinhaber erlaubt. Die systematische Speicherung von Teilen des elektronischen Angebots auf anderen Servern bedarf ebenfalls des schriftlichen Einverständnisses der Rechteinhaber.

Haftungsausschluss

Alle Angaben erfolgen ohne Gewähr für Vollständigkeit oder Richtigkeit. Es wird keine Haftung übernommen für Schäden durch die Verwendung von Informationen aus diesem Online-Angebot oder durch das Fehlen von Informationen. Dies gilt auch für Inhalte Dritter, die über dieses Angebot zugänglich sind.

WEISS-Raumklimageräte

kühlen, heizen, befeuchten, entfeuchten,
belüften, entstauben.

Für alle Räume in Alt- und Neubauten
Ein komplettes Programm eigener Herstellung



AUTOFRIGOR AG 8052 ZÜRICH
Schaffhauserstrasse 473
Telefon 051/48 15 55
Telex 54 956

Surava-Hohlblocksteine

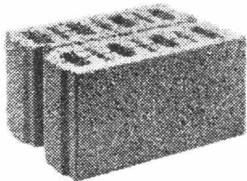

- seit Jahren bewährt
- guter Verputzträger
- rasche und zweckmässige Bauweise
- vorzügliche Wärme-Schallisolation
- preisgünstig
- alle Steine aus Beton, Tuff und dem hochwertigen Isoliermaterial LECA

Surava-Hohlkörperdecken

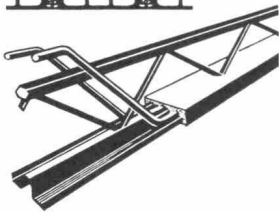

wirtschaftlich:

speziell für grosse Spannweiten
bis 12 m (System Katzenberger)
weil der montagesteife Katzenberger-Riffelstahlträger auch bei grossen Spannweiten nur wenige Unterstellungen benötigt, handliche Gewichte ein leichtes, rasches Verlegen gestatten, keine Schalung benötigt wird und die Surava-Decke für jeden Grundriss geeignet ist.

technisch:

weil durch neutrale und eigene Kontrollen laufend überwacht und von amtlichen Versuchsanstalten geprüft auf: Tragfähigkeit, Schall-Wärmedämmung, Scheibenwirkung, Schubkraftaufnahme, Haftspannungsaufnahme, Feuerbeständigkeit.



Baustoffwerk AG Surava
Verwaltung Büro Davos, Park 19, Tel. 083/3 71 17
Techn. Büro Chur, Bahnhofplatz 8, Tel. 081/22 00 25
Werk Surava, Tel. 081/71 12 27

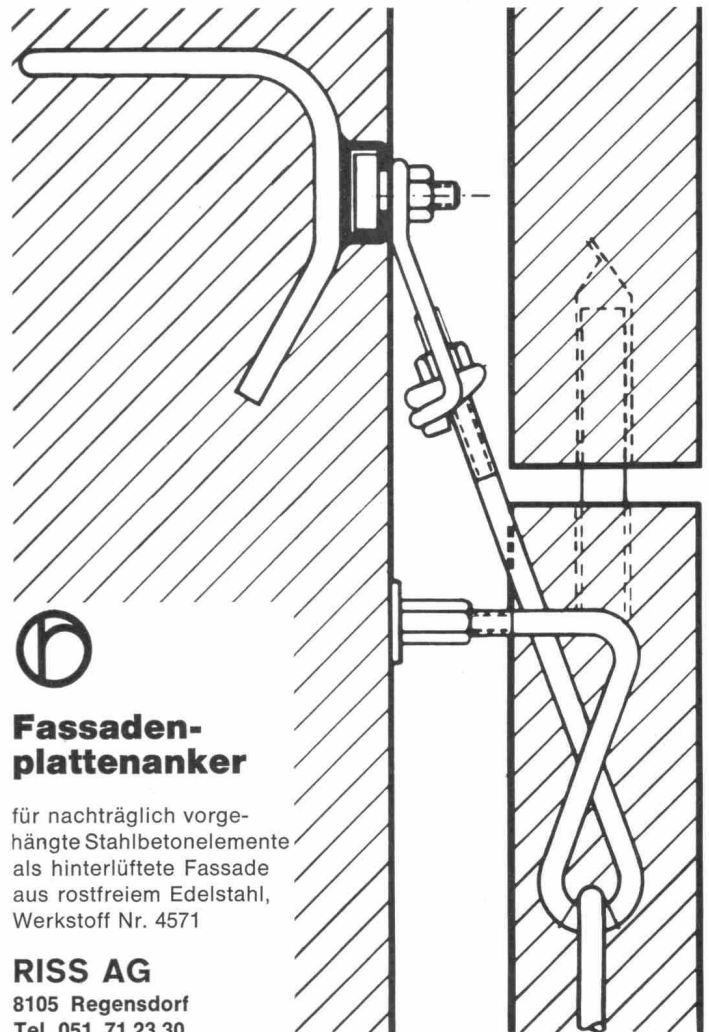

Fassadenplattenanker

für nachträglich vorgehängte Stahlbetonelemente als hinterlüftete Fassade aus rostfreiem Edelstahl, Werkstoff Nr. 4571

RISS AG
8105 Regensdorf
Tel. 051 71 23 30

Firal Sickerplatten

lassen sich dank ihrer handlichen Form rationell und rasch verarbeiten

sind robust und schlagfest, deshalb für maschinelles Hinterfüllen besonders geeignet

erleichtern die Bestellung: gleiche Platte als Abschluss- und Füsselement verwendbar



Firal-Baustoffe
Nordstrasse 140, 8037 Zürich
Telefon 051 26 60 15

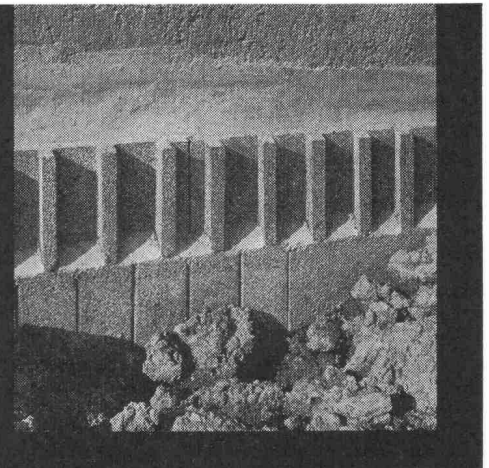

Stellen- und Gelegenheits-Anzeigen

Tarif

1/1 Seite 185 x 259 mm Fr. 560.—	1/4 Seite 185 x 60 mm 90 x 128 mm Fr. 140.—	1/12 Seite 90 x 40 mm Fr. 47.—
1/2 Seite 185 x 128 mm 90 x 259 mm Fr. 280.—	1/6 Seite 185 x 40 mm 90 x 84 mm Fr. 94.—	1/16 Seite 90 x 28 mm Fr. 35.—
1/3 Seite 185 x 84 mm Fr. 187.—	1/8 Seite 185 x 28 mm 90 x 60 mm Fr. 70.—	1/24 Seite 90 x 18 mm Fr. 24.—

Chiffregebühr Fr. 2.—

Stellengesuche werden nur noch schriftlich entgegengenommen.

Anzeigenschluss: Mittwoch der Vorwoche, 10 Uhr.
Sofern drucktechnisch möglich, kann der Anzeigenschluss bis Donnerstag der Vorwoche, 10 Uhr, verlängert werden.

IVA AG für internationale Werbung, 8035 Zürich

Beckenhofstrasse 16, Tel. 051/26 97 40, PC 80-32735

Filialen:

1004 Lausanne, 19, av. de Beaulieu, Tel. 021/34 72 65
1204 Genève, 8, rue du Marché, Tel. 022/26 03 45

Ermässigte Preise ohne Rabatt für Wiederholungen

Ein in der Baubranche erfahrener

Kaufmann

mit allen Verwaltungsarbeiten, Kosten- und Betriebsabrechnungen, Inventardienst und Hausverwaltungen vertraut und mit reicher Praxis auf Baustellen, sucht neuen Wirkungskreis. Nebst Erfahrungen biete ich eine seriöse und einsatzbereite Zusammenarbeit.

Offerten bitte unter Chiffre 991 an IVA AG, Postfach, 8035 Zürich.

Gesucht

dipl. Bauingenieur ETH (evtl. -Techniker HTL)

sowie

1 Eisenbetonzeichner 1 Tiefbauzeichner

mit einigen Jahren Praxis, für statische Berechnungen und konstruktive Aufgaben aus dem Hoch- und Tiefbau

**Ingenieurbüro Fritz Hürzeler, dipl. Ingenieur ETH, 3007 Bern
Lentulusrain 14, Tel. 031 / 45 28 01**

Wir suchen für unser Architekturbüro in Glattbrugg einige tüchtige, zuverlässige, leistungsfreudige Mitarbeiter, die bereit sind, eine weitgehende fachliche Verantwortung zu übernehmen und innerhalb kleiner Teams an grossen, interessanten Bauprojekten mitzuarbeiten. Sie müssen auch in der Lage sein, mit Behörden, Kunden und Unternehmern Verhandlungen weitgehend selbständig zu führen.

In Frage kommen

Hochbautechniker Hochbauzeichner

mit konstruktiver Begabung und mehrjähriger Berufserfahrung. Wir bieten gute Entlohnung, Aufstiegsmöglichkeiten, flexible Arbeitszeit, modern eingerichtete Büros, anspruchsvolle Aufgaben und vielseitige fachliche Weiterbildung, auch durch firminterne Kurse.

Bitte schreiben oder telefonieren Sie uns, damit wir eine Besprechung vereinbaren und Sie uns einige Arbeitsproben vorlegen können.

STEINER

KARL STEINER, 8050 Zürich
Generalunternehmung
Hagenholzstrasse 60, Tel. 051 / 50 10 10

Zur Ergänzung und Erweiterung unseres Mitarbeiterstabs suchen wir

Eisenbetonzeichner

zur möglichst selbständigen Bearbeitung anspruchsvoller Bauten. Dies setzt einige Jahre Praxis voraus, Zuverlässigkeit sowie Freude und Flair am Lösen der auftretenden Probleme. Geeigneten Fachkräften würde gerne die Lehrlingsbetreuung anvertraut.

Auch jüngeren Zeichnern oder Zeichnerinnen geben wir Gelegenheit zur Einarbeitung in der angemessenen Stellung.

Wir offerieren moderne Arbeitsplätze (Zweierbüros) in bester Verkehrslage, dem Können entsprechende, zeitgemässe Besoldung, individuelle Arbeitszeit.

**Huber · Winiger · Kränzlin, dipl. Bauing. ETH/SIA
8001 Zürich, Löwenstrasse 1, Telefon 051 / 27 30 50**

Einwohnergemeinde Zollikofen

Bei der Bauverwaltung ist folgende neugeschaffene Stelle auf 1. Juli 1971 zu besetzen: *

Ingenieur-Techniker HTL

Arbeitsbereich: weitgehend selbständige Leitung des ganzen Tiefbauwesens und der Wasserversorgung der Gemeinde Zollikofen (etwa 9200 Einwohner).

Anforderungen: abgeschlossene Technikumsausbildung. Zuverlässig, Sinn für Zusammenarbeit. Verantwortungsbewusstsein. Geschick im Verhandeln mit Behörden, Privaten und im Umgang mit Untergebenen.

Wir bieten: grosse Selbständigkeit in der Arbeitsausführung mit einem kleinen, beweglichen Arbeitsteam. Zeitgemässe Besoldung. Gut ausgebaute Pensionskasse und fortschrittliche Sozialleistungen. Treueprämie und Fünftagewoche. 3 oder 4 Wochen Ferien, je nach Alter.

Bewerber sind gebeten, ihre Anmeldungen mit Gehaltsanspruch bis zum **27. Februar 1971** an den Gemeindepräsidenten, Herrn Dr. Max Haupt, Wahlackerstrasse 25, 3052 Zollikofen, zu richten.

Für nähere Auskünfte steht der Bauinspektor gerne zur Verfügung (Tel. 031 / 57 18 51).

Gemeinderat Zollikofen

Bautechniker-Bauzeichner

bietet sich Gelegenheit, interessante Bauaufgaben vom Entwurf bis zur Ausführung selbständig bearbeiten zu können.

Einem vielseitig interessierten

Architekten

wird die Möglichkeit selbständiger Arbeit an Entwürfen und Wettbewerben, aber auch an der Durchführung ganzer Bauten bis zur Ausführung geboten.

Eintritt: nach Vereinbarung, wenn möglich nicht nach 1. Mai 1971.

Unser Arbeitsgebiet: z. Z. Wohnungsbau, Industriebau, Schulen, wissenschaftliche Institute.

Wir bieten angenehmes Arbeitsklima, Fünftagewoche, Personalfürsorgestiftung, Kranken-Taggeldversicherung.

Interessenten wollen sich melden bei:

Hächler + Pfeiffer, dipl. Ing. + dipl. Arch.
Mitarbeiter **W. Schwarzenbach**
8008 Zürich, Dufourstrasse 80, Telefon 051 / 34 04 32

Grösseres Bauunternehmen mit mehreren hundert Mitarbeitern in der Nordwestschweiz sucht

qualifizierten Hochbauspezialisten

welchem **als Direktionsmitglied** die Führung des Baubetriebs übertragen werden soll. Ein gut eingespieltes Bauführer-, Polier- und Spezialistenkader wird ihm dabei zur Seite stehen.

Tätigkeitsbereich: Pflege der Kontakte mit Kunden, Architekten und Behörden usw. Ueberwachung der Betriebsplanung mittels AVOR sowie der Kalkulation und der Baustellen.

Anforderungen: Einsatzfreudigkeit, verbunden mit überlegtem Draufgängertum, geistige Beweglichkeit; Fähigkeit, einem grösseren Mitarbeiterstab zielstrebig, loyal und verantwortungsbewusst vorzustehen; Verhandlungsgeschick, Organisationstalent sowie eine solide bautechnische Ausbildung (höhere technische Lehranstalt oder ETH).

Arbeitsbedingungen: Besoldung entsprechend der Verantwortung und der Kompetenzen dieser Position; Möglichkeit, den Baubetrieb im Rahmen der Unternehmenspolitik initiativ zu führen und auszubauen.

Wir sichern Ihrer Bewerbung volle Diskretion zu, da die Weiterleitung an die Unternehmung durch den Beauftragten erst nach erfolgter Kontaktnahme mit Ihnen erfolgt.

Wir bitten initiative Herren im Alter von etwa 35 Jahren, welche glauben, den grossen Anforderungen dieses Postens genügen zu können, um die Zustellung einer detaillierten Offerte mit Handschriftenprobe und Foto an folgende Adresse:

Schweizerische Treuhandgesellschaft
z. H. von Herrn Vizedirektor M. Meier
4000 Basel, St.-Jakob-Strasse 25

Aquarex

Fugenbänder
Beton- und Mörtelzusätze



Polyrex AG

Grünhaldenstrasse 6 8050 Zürich
Tel. 051 48 79 03 Chemische Baustoffe

Zwei routinierte

Eisenbetonzeichner

übernehmen in freier Mitarbeit die Bearbeitung von Schalungs- und Armierungsplänen, evtl. mit Statikberechnung.

Offerten unter Chiffre SBZ 966 an IVA AG, Postfach, 8035 Zürich.

CvB

Im Auftrag einer weltweit organisierten Lizenzgruppe — Holzwerkstoffe — in Zürich suche ich einen

Publizisten

mit

Redaktionsfunktion

Aufgabenbereich: Gestaltung und Leitung des gruppeninternen Informationssystems. Organisation von und Teilnahme an Konferenzen im In- und Ausland.

Verlangt werden: Interesse an Fragen technischer und chemischer Natur im Zusammenhang mit der Bearbeitung entsprechender Artikel. Gute Sprachkenntnisse in Deutsch, Französisch und Englisch. Alter bis etwa 45 Jahre.

Geboten werden: selbständige, interessante und verantwortungsvolle Tätigkeit in freundlicher Arbeitsatmosphäre. Zeitgemässe Honorierung und gut ausgebaute Sozialeinrichtungen. Moderne Büros. Eigener Parkplatz.

Handschriftliche Offerten mit Lebenslauf, Foto, Zeugniskopien, Referenzen und Gehaltsanspruch (als Diskussionsbasis) sind dem Beauftragten unter dem Kennwort «Publizist» einzureichen.

Die Offerten werden streng vertraulich behandelt. Geben Sie bitte in Ihrer Bewerbung bekannt, an welche Firmen diese gegebenenfalls nicht weitergeleitet werden darf.

Conrad von Burg Dipl. Berufsberater
POSTFACH ZÜRICH 33

GEMEINDE RHEINFELDEN

Stellenausschreibung

Wir suchen für die Bauverwaltung einen

Vermessungs- oder Tiefbauzeichner

mit Erfahrung im Tiefbau für Projektierung, Bauleitung, Baukontrollen und Nachführungen.

Anfangsbesoldung je nach Erfahrung im Rahmen des städtischen Dienst- und Besoldungsreglements. Pensionskasse, Fünftagewoche, Stellenantritt nach Vereinbarung.

Nähere Auskunft über das Tätigkeitsgebiet und die Anstellungsbedingungen erteilt der Bauverwalter, Telefon 061 / 87 50 86.

Handschriftliche Anmeldungen sind mit den üblichen Unterlagen an das Stadtammannamt, 4310 Rheinfelden, zu richten.

Der Gemeinderat

Dipl. Ing. ETH (Kulturingenieur)

mit einigen Jahren Praxis sucht ausbaufähige Stelle in Ingenieurbüro, Verwaltung oder Unternehmung. Besonderes Interesse an Siedlungswasserbau und Planung, Bereitschaft zur Einarbeitung in neues Fachgebiet. Arbeitsort im Raum St. Gallen.

Offerten erbeten unter Chiffre SBZ 998 an IVA AG, Postfach, 8035 Zürich.

Architekturmodelle in Gips,
Holz, Plexiglas, termingerech
und in tadelloser Ausführung

Architekturmodelle

Zaborowsky & Schalk
Neumarkt 10, 8001 Zürich
Telefon 34 22 16
Siewerdstr. 99, 8050 Zürich
Telefon 46 62 11

wir suchen

begeisterungsfähigen, fachlich qualifizierten

hochbauzeichner(in)

zur bearbeitung anspruchsvoller öffentlicher und privater bauaufgaben und wettbewerbe.

hp + tilla grüninger-theus
dipl. architekten eth/sia
8050 zürich, franklinstrasse 5
telefon 051 / 48 02 53

Quartier-, Orts- und Regionalplanung

Zur Erweiterung unseres Mitarbeiterstabs suchen wir für unsere Büros in **Zürich** und **St. Gallen** an der Raumplanung interessierte Mitarbeiter(innen)

Architekt, Ingenieur oder Geograph Zeichner

Verantwortungsvolle, selbständige Tätigkeit auf dem vielseitigen Gebiet der Orts- und Regionalplanung. Einarbeiten möglich.

Fünftagewoche (40 Std.), Sozialversicherungen.

Angebote mit den üblichen Angaben oder Ihre telefonische Bewerbung richten Sie an

THEO + EMIL STIERLI, Planer BSP
8006 Zürich, Büchnerstr. 26, Tel. 051 / 28 46 47
9000 St. Gallen, St.-Leonhard-Str. 32, Tel. 071 / 22 11 21

Société internationale d'architectes et d'ingénieurs-conseils cherche pour son département construction «clés en main» à Copenhague

technicien-mètreur

Nous demandons:

- pratique de quatre à cinq ans dans la branche
- connaissances des travaux de gros-œuvre et de second-œuvre
- connaissances de la rédaction de devis descriptifs, cahiers des charges, soumissions et calcul de devis
- langue maternelle française, très bonnes notions d'anglais
- caractère souple et dynamique
- capacité de travailler indépendamment

Nous offrons:

- salaire intéressant pour personne capable
- travail varié
- possibilité de voyages à l'étranger
- société en pleine expansion, de réputation mondiale
- ambiance agréable dans équipe jeune et cosmopolite

Date d'entrée à convenir.

Veillez adresser vos offres, par écrit, avec curriculum vitae et références à

Larsen & Nielsen Consultor S. A., 1004 Lausanne
51, rue du Maupas



Stadt Chur

Das Bau- und Vermessungsamt sucht auf das Frühjahr einen dipl. Architekten ETH oder Architekten/Techniker HTL als

Chef des Hochbaus

für die Leitung des gesamten städtischen Hochbauwesens (Unterhalt der städtischen Gebäude, Ueberwachung grosser städtischer Bauaufgaben, Ausarbeiten und Beurteilen von Ueberbauungs- und Quartierplänen, Behandlung der Baugesuche).

Die selbständige, vielseitige Tätigkeit in einer Stadt mit intensiver baulicher Entwicklung setzt Erfahrung in Fragen des Städtebaus und der Quartierplanung voraus.

Wir bieten der Ausbildung und Erfahrung entsprechendes Gehalt und gute Sozialleistungen.

Auskunft erteilt gerne der Stadttingenieur, Masanserstr. 2, 7000 Chur, Tel. 081 / 22 21 12.

Anmeldungen sind erbeten bis spätestens 8. Februar 1971 an die **Stadtkanzlei (Personalbüro), Rathaus, 7002 Chur.**

Leiter für Zweigbüro Pontresina

gesucht. Wie der Hauptsitz in Zürich ist unser Pontresiner Büro gut eingeführt und verfügt über einen erfahrenen Mitarbeiterstab. Wir behandeln dort bedeutende und vielseitige Projekte im Hoch- und Tiefbau, wie Schulhäuser, Schwimmballen, Hotels, Bankgebäude, Verwaltungsbauten, Brücken und spezielle Tiefbauprojekte.

Es erwarten Sie eine selbständige und ausbaufähige Tätigkeit, ein angenehmes Arbeitsklima, der Leistung und Verantwortung angepasste Entlohnung und auf Wunsch Personalfürsorge.

Ingenieure, welche über die erforderliche Erfahrung verfügen, möchten Kontakt aufnehmen mit

Gian Caprez, dipl. Ing. ETH/SIA
Zürich, Etzelstrasse 3, Telefon 051 / 45 44 05, oder
Pontresina, Carlihof, Telefon 082 / 6 67 77

Die Gemeinde WIDEN AG

hat die Schaffung eines eigenen Bauamtes beschlossen und schreibt hiermit die Stelle des

Bauverwalters

zur Besetzung aus.

In Frage kommen Bautechniker, Bauzeichner oder Bauführer, möglichst mit praktischer Bauleitungserfahrung.

Interessenten sind gebeten, sich beim Gemeindeammann, Herrn H. Hösli, Dorngrasse, Widen, Telefon 057 / 5 11 34 privat, oder 051 / 52 13 00 während der Geschäftszeit, zu melden.

Auch der ausgezeichnetste Eisenbeton erfüllt nur dann seinen Zweck, wenn Sie als unser neuer

Eisenbetonzeichner

fachlich eben ausgezeichnet sind.

Dafür finden Sie auch eine ausgezeichnete Stelle in unserem kleineren Ingenieurbüro.

H. Schwarzenbach, Aubrigstrasse 11, 8810 Horgen
Telefon 051 / 82 54 71

Wir fänden es ausgezeichnet, wenn Sie uns telefonieren könnten!

Dipl. Architekt ETH/SIA

sucht neuen Aufgabenbereich als Bürochef, Projektleiter, Koordinator, eventuell Partner in Generalunternehmung oder Architekturbüro auf dem Platz Zürich.

Bevorzugt werden Firmen mit Bauaufgaben im Ausland (Hotelbau, Tourismus usw.).

Leistungen: mehrjährige Praxis in leitender Position; grosse Erfahrung im Schulhaus-, Wohnungs- und Siedlungsbau; guter Entwerfer; gewandter Organisator; technisches und kaufmännisches Denken; Kenntnisse in Betriebswirtschaft, EDV und Netzplantechnik.

Offerten sind erbeten unter Chiffre SBZ 101 an IVA AG, Postfach, 8035 Zürich.

Unsere Hochbauabteilung sucht einen

dipl. Bauingenieur

für den die

Statik

nicht nur irgendein Fachgebiet, sondern vielleicht auch eine Liebhaberei ist.

Wir können ihm ausserordentlich interessante und anspruchsvolle Aufgaben versprechen, die er allerdings nur lösen kann, wenn er über eine grössere Erfahrung auf diesem Gebiet verfügt. Natürlich wird er auch Gelegenheit haben, mit anderen Statik-Liebhabern zu fachsimpeln.

Wir können ihm andererseits nicht versprechen, dass er von heute auf morgen zum Chef avancieren wird — sein Salär wird trotzdem «Karriere machen».

Chiffre OFA 2892 B, Orell Füssli-Annoncen AG, Zeughausgasse 14, 3000 Bern.

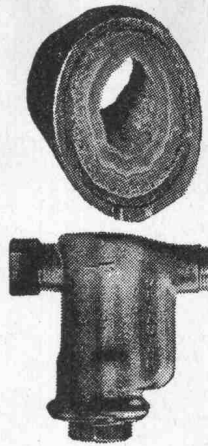

Kein Verkalken mehr

Schutz gegen Verkalkung, Rost und Korrosion durch das einfache, billige und erfolgreiche METADIUM-Verfahren (amtlich geprüft). Bereits sind über 5000 Apparate und Anlagen in der Schweiz installiert worden.

Für Sanitär-, Heizungs- und Klimaanlage. Anwendung: in Haushalt, Gewerbe und Industrie für Kühl- und Klimaanlage, Luftbefeuchter, Combi-Heizkessel, Boiler, Waschautomaten, Heisswasser- und Kaffeemaschinen usw.

(Verlangen Sie Unterlagen)

Verkauf und Beratung:

A. Luisoni, Ingenieur, 8047 Zürich

Telefon 051 / 52 69 52 Triemlistrasse 52

Junge

Hochbauzeichnerin

in ungekündigter Stellung sucht auf Frühjahr Stelle in

Architektur-, Modellbau- oder Gartenbaubüro

Raum Zürich oder Biel und Umgebung.

Offerten erbeten unter Chiffre 985 an IVA AG, Postfach, 8035 Zürich.

Wir suchen einen qualifizierten

Stahlbauzeichner

zur selbständigen Bearbeitung von Konstruktionsplänen für vorfabrizierte Industrie- und Schulhausbauten.

Fachleute senden Ihre Offerte an die Personalabteilung der

Durisol Villmergen AG
Badenerstrasse 21, 8953 Dietikon
Telefon 051 / 88 69 81, Herr Speich

GEKO -Simskonsole

⊕ Patent Nr. 475 465



Die grossen Vorteile:
Viel besserer Halt, kann nicht mehr heruntergetreten werden — raschere Montage, einfache Konstruktion — deshalb die ideale und preisgünstigste Simsconsole

Verlangen Sie bei Ihrem Fensterhersteller die GEKO-Simsconsole — Sie sparen damit Ärger und Geld!

KOCH Beschläge, Zürich
Tel. 051 / 26 66 36

STADT USTER

Beim Bau- und Vermessungsamt Uster sind folgende Stellen zu besetzen:

Tiefbau- oder Vermessungszeichner evtl. Tiefbau- oder Vermessungstechniker

für die Projektierung und Bauleitung von städtischen Tiefbauten, vorwiegend Strassenbau, die Projektierung von Bau- und Niveaulinien, die Bearbeitung von Quartierplänen;

Vermessungszeichner

für die Nachführung der Grundbuchvermessung. Die Besoldung richtet sich nach der sich in Revision befindenden Besoldungsverordnung.

Vermessungszeichnerlehrling

Lehrzeit 4 Jahre, 3jährige Sekundarschulbildung, gutes Rechen- und Zeichentalent. Eintritt Frühjahr 1971.

Tiefbauzeichnerlehrling

Lehrzeit 3 Jahre, Sekundar- oder Realschulbildung, gutes Rechen- und Zeichentalent. Eintritt Frühjahr 1971.

Bewerber wollen sich bis spätestens 12. Februar 1971 melden beim Bau- und Vermessungsamt Uster, Bahnhofstrasse 17, 8610 Uster. Nähere Auskunft erteilt der Stadtgenieur unter Tel. 051/87 45 11, intern 60.

Uster, 15. Januar 1971

Der Stadtrat

Wir suchen für unser direkt beim HB Winterthur gelegenes Ingenieurbüro

Tiefbauzeichner

Es warten interessante, vielseitige Aufgaben auf Sie, welche innerhalb eines kleinen Teams weitgehend selbständig bearbeitet werden können.

Wir bieten Ihnen: zeitgemässen Leistungslohn, nette Arbeitsräume, Parkplätze, sehr gut ausgebaute Personalvorsorge, vielseitige Arbeitsgebiete und ein angenehmes Arbeitsklima.

Rufen Sie Telefon 052 / 23 25 51 an, damit wir eine persönliche Kontaktnahme vereinbaren können.

Heierli und Bürkel, dipl. Bauing. ETH/SIA
8400 Winterthur, Neuwiesenstrasse 2

Zur Ergänzung unseres Mitarbeiterteams suchen wir einen

Baufachmann

für die technische Betreuung des Liegenschaftenbestandes eines grossen Immobilien-Anlagefonds mit Bestand in der ganzen Schweiz. Französischkenntnisse sind von Vorteil, werden jedoch nicht zur Bedingung gemacht. Der Aufgabenkreis umfasst die Durchführung von Renovationen, Umbauten, Ausarbeitung und Unterbreitung von Modernisierungsvorschlägen an die Geschäftsleitung usw. in enger Zusammenarbeit mit der Liegenschaftsverwaltung.

Es handelt sich um eine vielseitige und interessante Tätigkeit in angenehmem Betriebsklima mit vorteilhaften Anstellungsbedingungen und fortschrittlichen Sozialleistungen. Unsere Büros befinden sich in der Nähe des Bahnhofs Stadelhofen.

Offerten sind zu richten unter Chiffre 44-45137 an Publicitas AG, 8021 Zürich.

Nous cherchons pour entrée immédiate ou
1er mars 1971

une secrétaire

de langue maternelle française avec bonnes connaissances en allemand et éventuellement anglais

ou

de langue maternelle allemande avec bonnes connaissances en français et éventuellement anglais

pour correspondance, administration et comptabilité.

Faire offres manuscrites à

Atelier d'architecture
F. Amrhein et Ph. von Streng
8, rue Frédéric Amiel, 1203 Genève

Wir suchen per sofort

Bauführer

für die Grossüberbauung Business Center
Nova-Park, Zürich.

Wollen Sie auf einer vielseitigen und anspruchsvollen Baustelle arbeiten? Dann rufen Sie uns doch einmal an und verlangen Sie Herrn W. Felix. Er wird Ihnen gerne die weiteren Informationen geben.

Telefon: 01 / 36 09 00

René E. Hatt + Partner AG
Immobilien — Konsulenten
Stockerstrasse 38
8002 Zürich

Gesucht

tüchtiger Architekt oder Techniker

als Angestellte, der Projektierung, Bauleitung und Bauabrechnung eines Gewerbehouses in Spreitenbach ausführen kann.

Offerten unter Chiffre OFA 3821 Zp an Orell Füssli-Annoncen AG, Postfach, 8022 Zürich.

Wir sind eine **Stahlbaufirma**

führend
in technisch anspruchsvollen Aufgaben

Hier ein paar Bauwerke, die das beweisen

Autobahnbrücken über Aare und Reuss
Aarebrücke Stilli
Weltpostverein-Gebäude, Bern
Eidg. Turn- und Sportschule Magglingen
BBC Birrfeld
Aluminiumhütte in Inland
HTL Windisch
Bauten Nuklearforschung Villigen
Atomkraftwerk Beznau I und II
Rheinkraftwerk Säckingen
Kraftwerk Flumenthal
Kraftwerk Huinco, Peru
Engadiner Kraftwerke

Wir suchen: **Stahlbauzeichner(innen)**
Stahlbaukonstrukteure
Metallbauzeichner
(die sich im Stahlbau einarbeiten wollen)

Wir schätzen: Leistungsbereitschaft und Initiative,
Verantwortungsbewusstsein und Sinn für Zusammenarbeit.

Wir bieten: Vielseitige Tätigkeit
Eine Arbeitsstelle, die Ihrem Können entspricht
Möglichkeiten zu beruflicher Weiterentwicklung
Leistungsorientierte und offene Gehaltspolitik
Individuellen Erfordernissen angepasste Arbeitszeit
Aktive Unterstützung bei Lösung der Wohnungsfrage und ähnlicher Probleme
Und was Sie in dieser Liste eventuell noch vermissen — das gehört bei uns
sicherlich zu den Selbstverständlichkeiten.

**ZSCHOKKE
WARTMANN
AG**

Stahlbau
Kesselbau
Apparatebau
Maschinenbau

5200 BRUGG

Telefon 056) 41 16 11

an solchen Objekten könnten auch Sie mitarbeiten!

Wir wissen fähige Mitarbeiter zu schätzen!

Wenn Ihnen das etwas wert ist, schreiben oder telefonieren Sie uns. Und wir sagen Ihnen, wann wir zusammen über Ihre neue Stelle sprechen können.

Junger

Tiefbauzeichner

sucht interessante Stelle auf 1. Mai 1971. Offerten unter Chiffre SBZ 103 an IVA AG, Postfach, 8035 Zürich.

Ingenieur-Techniker HTL

mit sechs Jahren Praxis in der Projektierung und Bauleitung von Kanalisationen und Abwasserreinigungsanlagen, sucht auf Frühjahr 1971 neuen Wirkungskreis.

Arbeitsgebiete: — Planung und Bauleitung für weitere Gebiete des allgemeinen Tiefbaues
— in Bauunternehmung für die Bauführung und Einarbeitung in die Kalkulation
— nicht ausgeschlossen: Einsatz auf den angestammten Gebieten.

Offerten unter Chiffre H 300179 an Publicitas AG, 3001 Bern.

Hochbauzeichner

im letzten Lehrjahr, mit abgeschlossener Maurerlehre, sucht neue, interessante Lehrstelle mit gutem Arbeitsklima. Kreis 3 bevorzugt. Offerten erbeten unter Chiffre 8463 an Mosse-Annoncen AG, 8023 Zürich.

Für die Bearbeitung interessanter Bauvorhaben suche ich zuverlässige

Eisenbetonzeichner

und

Tiefbauzeichner

Eintritt sofort oder nach Uebereinkunft.

Willi Eggenschwyler, dipl. Ingenieur ETH/SIA, 3084 Wabern-Bern
Giessenweg 5, Tel. 031 / 54 33 68

Dipl. Bauingenieur

(TH Karlsruhe 1950), 19jährige Tätigkeit in kanadischer Elektrizitätsversorgungsindustrie in öffentlichem EVU und Bundesregierung, zurzeit Leiter der wasserbaulichen Versuchsanstalt des EVU der Provinz Ontario. Arbeitsgebiete: Wasserbau, Wasserkraftanlagen, Wasserbauversuchswesen, Wirtschaftsplanung von Energieversorgungssystemen (Wasser-, Dampf-, Atomkraftwerke), Gezeitenkraftwerke. Sprachkenntnisse: Deutsch, Englisch perfekt; Französisch, Schwedisch Lektüre. Verantwortliche Stelle gesucht in Ingenieurfirma oder EVU.

W. R. Jenkener, dipl. Ingenieur, 2139 Varency Drive Mississauga, Ontario, Kanada.

Dipl. Bauingenieur ETH/SIA

Schweizer, in ungekündigter, leitender Position, mit Erfahrung in Planung, Projektierung und Ausführung von Autobahn-, Strassen- und allgemeinem Tiefbau, sucht auf Sommer 1971 Stelle im Ausland. Auslandserfahrung bereits vorhanden. Sprachen: Deutsch, Französisch, Italienisch, Spanisch, Englisch.

Offerten erbeten unter Chiffre 989 an IVA AG, Postfach, 8035 Zürich.

Bon für Sauna-Dokumentation

Senden an
Ch. Rossi + Co AG
Allmendstr. 9-11
8700 Küsnacht
Tel. 051/901755

Wir wünschen

- Ihre komplette Sauna-Dokumentation
 unverbindliche Beratung

Unsere Anschrift:



Freischaffender

Architekt-Techniker HTL

sucht freie Mitarbeit, evtl. Halbtagsstelle, in **Projektierung und Ausführung.**

Offerten sind erbeten unter Chiffre SBZ 924, IVA AG, Postfach, 8035 Zürich.

Bauingenieur

Ing.-Techn. HTL in leitender Stellung, Erfahrung in Eisenbeton, Spannbeton und Vorfabrikation, sucht neuen verantwortungsvollen Wirkungskreis in Ing.-Büro oder Unternehmung.

Offerten unter Chiffre SBZ 979 an IVA AG, Postfach, 8035 Zürich.

Wir suchen zur Ergänzung unseres Teams initiative

Hochbautechniker

und

Hochbauzeichner

für die selbständige Bearbeitung anspruchsvoller öffentlicher und privater Bauaufgaben.

Urs Burkard, Adrian Meyer, Max Steiger, Architekten SWB
Kronengasse 12, 5400 Baden, Tel. 056 / 2 48 33

Zur Ergänzung unseres Arbeitsteams suchen wir einen

Architekten oder Hochbautechniker

zur selbständigen Bearbeitung interessanter Bauaufgaben. Eintritt nach Vereinbarung.

Kräher + Jenni, Architekten, 8500 Frauenfeld
Stammerausrasse 9, Tel. 054 / 7 54 26

Für die örtliche Bauleitung und die Bearbeitung von Kostenvoranschlag und Abrechnung vorwiegend auf dem Sektor Wohnungsbau suche ich einen selbständigen, tüchtigen

Bauführer

Ich biete verantwortungsvollen Posten in kleinem Team, angenehmes Arbeitsklima und gutes Salär.

M. Moeri, Architekt SIA, 8049 Zürich
Riedhofstrasse 63, Tel. 051 / 56 92 31

Zur Erweiterung meines Mitarbeiterstabes suche ich

2 Hochbauzeichner

— Interessante, vorwiegend öffentliche Bauvorhaben
— Ausbaufähige Stellen in angenehmem Arbeitsklima

Max P. Kollbrunner, Arch. BSA/SIA
Friedrichstrasse 9, 8051 Zürich
Tel. 051 / 41 45 45

Ich suche jüngeren, initiativen

Bauführer

und tüchtigen

Hochbauzeichner

zur selbständigen Bearbeitung interessanter Bauprojekte. 5-Tage-Woche, freie Arbeitszeit.

Caspar Rüegg, Architekt HTL/ETH, 8032 Zürich
Dolderstrasse 5, Tel. 051 / 47 91 44

hospitalplan

Für die Einrichtungsplanung und Bearbeitung der Innenausbau-Details von Spitalbauten suchen wir zu baldigem Eintritt einen gut ausgewiesenen, selbständigen

Bauzeichner

Wir bieten: 40-Stundenwoche, gleitende Arbeitszeit, Pensionskasse, Hauskantine und gute Entlohnung.

Hospitalplan AG
Bünishoferstrasse 295
8706 Feldmeilen-Zürich

Telefon 051 73 30 51

Unser kleines Ingenieurbüro bearbeitet grössere Projekte in Beton-Vorfabrikation

- Wohnungsbau mit firmeneigenem Grosstafel-system
- Bürohäuser und Hotels
- Industriebauten
- Tiefbau

Dazu kommen Rationalisierungsstudien für die Element-Herstellung und -Montage.

Für die selbständige Mitarbeit an diesen Aufgaben suchen wir einen

Ingenieur-Techniker HTL

sowie einen

Eisenbetonzeichner

Gute einschlägige Praxis ist sehr erwünscht und wird entsprechend honoriert - doch besteht auch die Möglichkeit, sich gründlich in diesem zukunftsorientierten Fachgebiet einzuarbeiten.

Interessenten sind gebeten, sich schriftlich oder telefonisch an unseren Herrn A. Banko zu wenden.
(Tel. privat 19 - 20 Uhr 051 86'15'25)

IGECO



AG für industrielles Bauen
Postfach 8604 Volketswil
Telefon-Nr. (051) 86'48'44

Bauamt II der Stadt Zürich

Beim **Hochbauinspektorat** ist folgende Stelle neu zu besetzen:

Adjunkt

Leiter der Abteilung Bauaufgaben des Schul- und Wohlfahrtsamtes

Aufgabengebiet:

Leitung der Projektierung und Durchführung von Neu- und Umbauten
Gebäudeunterhalt
Koordination und Terminplanung

Anforderungen:

Abschluss einer Hochschule oder höheren technischen Lehranstalt
Mehrjährige praktische Erfahrung
Organisationstalent
Gewandtheit im mündlichen und schriftlichen Verkehr
Eignung zur Führung von Mitarbeitern

Besoldung:

im Rahmen der Besoldungsverordnung der Stadt Zürich

Ihre Bewerbung mit den üblichen Unterlagen richten Sie bitte an das Hochbauinspektorat der Stadt Zürich, Postfach, 8021 Zürich, oder telefonieren Sie über Nummer 29 20 11, intern 2085 oder 2974.

Der Vorstand des Bauamtes II der Stadt Zürich

Möchten Sie nebst Projektierung, Berechnung und Bauleitung für Wohnbauten, Geschäftshäuser und Industriebauten auch verschiedene Unternehmensprobleme betriebswissenschaftlicher und planerischer Richtung bearbeiten?

Wir suchen für unsere Ingenieurabteilung einen

dipl. Bauingenieur

Bitte telefonieren Sie uns zwecks Vereinbarung einer Besprechung.

iwobau

IWOBAU AG, Generalunternehmung
8304 Wallisellen, Grindelstrasse 5
Tel. 051 / 93 01 81, intern 23

Für die Bearbeitung interessanter Bauaufgaben wie Spitalbauten, Heimbauten, Schulen, Hallenbäder suchen wir Mitarbeiter:

Bauführer

für Kostenvoranschlag, Devisierung, Bauführung und Abrechnung

Bauzeichner

für Planbearbeitung

Interessenten bitten wir um Kontaktnahme.

Hertig Hertig Schoch, Architekten BSA/SIA
8001 Zürich, Rindermarkt 5
Telefon 051 / 34 20 15

Hätten Sie Freude, in Frauenfeld zu arbeiten?

Zur Ergänzung unseres Mitarbeiterstabes suchen wir

1 Bauführer / Bautechniker

1 Bauzeichner (in)

für interessante Bauvorhaben, Grossüberbauungen Wohn- und Geschäftshäuser sowie landwirtschaftliche Bauten.

Wenn Sie Lust haben, einen selbständigen Posten zu übernehmen, erwarten wir Ihren Anruf.

E. Bischoff, Architekturbüro, 8500 Frauenfeld
Im Fallengatter 8, Tel. 054 / 7 53 13 od. 7 39 97

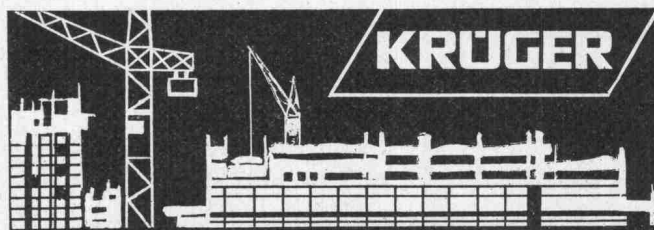

Bauaustrocknung Winterbauheizung

Krüger & Co. 9113 Degersheim Tel. (071) 54 15 44
Zürich (051) 94 71 95 Belp (031) 81 10 68

Wir suchen für unsere Generalunternehmung einen tüchtigen, charakterfesten

Baufachmann

mit guter Fachausbildung und mehrjähriger Baupraxis, den wir als

Direktionsassistenten

unseres Baudirektors einsetzen können. In Frage kommt eine einsatzfreudige, kontaktoffene, rasch umstellfähige Persönlichkeit. Die Arbeit ist sehr vielseitig und oft recht anspruchsvoll. Nach Einarbeitung steht die Prokura in Aussicht. Alter nicht unter 30 Jahren.

Bitte melden Sie sich mit kurzem Lebenslauf, Handschriftprobe und Zeugniskopien oder Referenzen bei

STEINER

Karl Steiner, Generalunternehmung
Hagenholzstrasse 60, 8050 Zürich
Telefon 051 / 50 10 10

Friedhofgemeinde Bülach

Oeffentlicher Projektwettbewerb für Hochbauten

Für die Hochbauten der Friedhoferweiterung in Bülach wird ein Projektwettbewerb eröffnet. Die Wettbewerbsunterlagen können vom **18. Januar 1971 bis 15. Februar 1971** in der Gemeinderatskanzlei Bülach gegen Hinterlegung von Fr. 50.— bezogen werden.

Die Entwürfe sind bis **30. April 1971** und die Modelle bis **7. Mai 1971** mit dem Vermerk «Wettbewerb Friedhof Bülach» der Gemeinderatskanzlei Bülach abzuliefern.

Teilnahmeberechtigt sind sämtliche Architekten, die seit **1. Januar 1971** ihren Wohnsitz oder ihr Geschäftsdomicil in Bülach, Bachenbülach, Hochfelden, Höri und Winkel haben. Bezüglich der weiteren Wettbewerbsbestimmungen wird auf das Programm verwiesen.

Bülach, 15. Januar 1971

Friedhofkommission Bülach

Programm von der Wettbewerbskommission SIA genehmigt.



STADT CHUR

Stellenausschreibung

Das **Bau- und Vermessungsamt der Stadt Chur**

sucht

Tiefbauzeichner(in)

für die Bearbeitung von Aufgaben des städtischen Tiefbaues (Projektierung von Strassen und Kanalisationen).

Geboten wird zeitgemässes Gehalt je nach Alter und Erfahrung, Personalversicherung, Fünftagewoche, mindestens drei Wochen Ferien.

Auskunft erteilt gerne das Bau- und Vermessungsamt der Stadt Chur, Telefon 081 / 22 21 12.

Anmeldung an die **Stadtkanzlei (Personalbüro), Rathaus, 7002 Chur** (Telefon 081 / 21 51 01).

Stellenausschreibung

Beim **Kantonalen Amt für Wasserwirtschaft in Solothurn** ist die Stelle eines

Ingenieurs für das Abwasserwesen

zu besetzen.

Tätigkeit: Leitung der Kanalisationsplanung. Ausübung der Oberaufsicht über die Ausführung der Abwasseranlagen. Die Tätigkeit umfasst administrative und technische Aufgaben und bringt dauernden Kontakt mit Behörden und projektierenden Ingenieurbüros.

Anforderungen: Abgeschlossenes Studium an einer Technischen Hochschule oder Höheren Technischen Lehranstalt. Erfahrungen in Projektierung und Ausführung von Abwasseranlagen, evtl. im allgemeinen Tiefbau. Fähigkeit zur Führung von Verhandlungen.

Die Besoldungs- und Pensionskassenverhältnisse sind gesetzlich geregelt.

Stellenantritt: Nach Vereinbarung.

Anmeldungen sind an das Kantonale Personalamt in Solothurn zu richten.

Auskünfte erteilt der Vorsteher des Kantonalen Amtes für Wasserwirtschaft.

4500 Solothurn, den 21. Januar 1971

Kantonales Personalamt Solothurn

Wir suchen für den Stab unserer Bauabteilung einige zuverlässige, tüchtige

Baufachleute

(Bauführer oder Bautechniker)

mit Erfahrung im Hochbau für die Ausarbeitung von Bau- und Raumbeschrieben, die Aufstellung von Offerten, die Auswertung von Bauabrechnungen, für Devisierungsarbeiten und ähnlichen Aufgaben. Zuverlässige und speditive Bewerber mit mehrjähriger Bauplatzerfahrung sind gebeten, sich schriftlich oder telefonisch mit uns in Verbindung zu setzen, damit wir eine Besprechung vereinbaren können. Gute Entlohnung.

STEINER

Karl Steiner, Generalunternehmung
Hagenholzstrasse 60, 8050 Zürich
Telefon 051 / 50 10 10

Fluri+Greutert

Treuhand- & Revisions AG Baden

Wir suchen für einen Mittelbetrieb der Baubranche in der Region Baden einen

Bürochef und Buchhalter

Die Stelle ist wegen Erreichen der Altersgrenze des bisherigen Mitarbeiters neu zu besetzen. Sie bietet einem branchenkundigen und initiativen Mitarbeiter eine Lebensstellung. Der neue Mitarbeiter wird eingearbeitet.

Das Tätigkeitsgebiet umfasst:

- Führen der Buchhaltung und des innerbetrieblichen Abrechnungswesens nach neuzeitlichen Gesichtspunkten
- Abwicklung des Zahlungsverkehrs sowie des Zahlungswesens
- Weitere ausübende und überwachende Funktionen im administrativen Bereich der Unternehmung

Die zu besetzende Stelle steht jüngeren und älteren Bewerbern offen. Entscheidend für den Erfolg sind Einfühlungsvermögen und Selbständigkeit. Italienischkenntnisse wären von Vorteil, sind aber nicht Bedingung.

Senden Sie bitte Ihre Bewerbung an unseren Herrn Thiel oder telefonieren Sie ihm unter 056 / 2 66 82

Fluri+Greutert

Treuhand- & Revisions AG Baden

Neustadthof, Mellingerstrasse 1

Wollen Sie umsatteln?

In unserem Architektur- und Ingenieurbüro im Zentrum von Zürich, mit vielseitigen Aufträgen im Hoch- und Tiefbau, finden Sie als

Hochbauzeichner
Tiefbauzeichner
Eisenbetonzeichner

die Möglichkeit zur Betätigung auf mehreren Gebieten oder Einarbeitung in ein anderes Gebiet.

5-Tage-Woche, angenehmes Arbeitsklima und ein den Fähigkeiten entsprechendes Salär sind selbstverständlich.

G. Schindler, Architektur- und Ingenieurbüro
Talstrasse 62, 8001 Zürich
Telefon 051 / 25 18 53

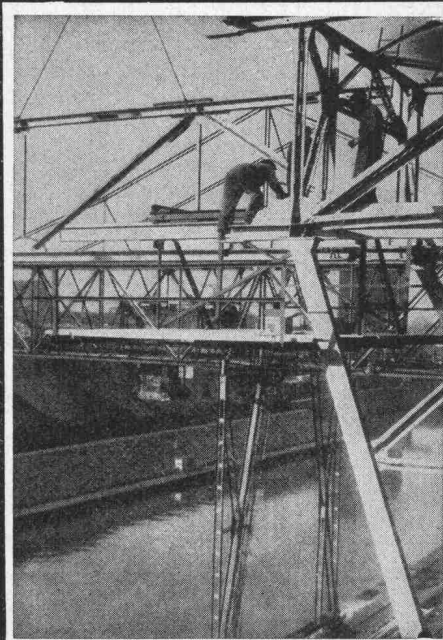

PREISWERK & ESSER

Stahlhochbau Schlosserei

Brückenbau Metallbau

Behälter Silos Ingenieurbureau

Basel

Schönaustr. 10

Tel. (061) 32 46 88



Ingenieurbüro (Nähe Zürich) sucht

Ingenieur-Techniker HTL Tiefbauzeichner

für interessante Bauaufgaben: Abwasserreinigung, Kanalisationen, Wasserversorgung. Bewerber, die eine abwechslungsreiche Tätigkeit in angenehmem Arbeitsklima suchen, wollen sich melden bei

R. Rüeßegger, Ingenieurbüro, 8107 Buchs ZH
Tel. 051 / 71 42 35

Gesucht für interessante private und öffentliche Bauvorhaben tüchtige, erfahrene

Hochbautechniker / Bauführer Hochbauzeichner

Fortschrittliche Anstellungsbedingungen, zeitgemässes Salär, angenehmes Arbeitsklima. Eintritt nach Uebereinkunft.

Anfragen erbeten an

Max Krentel, dipl. Architekt ETH/SIA, 8400 Winterthur
Kreuzstrasse 7, Tel. 052 / 23 11 80



Zur Ergänzung unseres Teams suchen wir

2 Bauführer

für anspruchsvolle Spezialarbeiten im Tiefbau. Bewerber mit HTL-Ausbildung und Sprachkenntnissen werden bevorzugt. Wenn Sie eine gesicherte und abwechslungsreiche Dauerstelle suchen und Wert auf vorzügliche Sozialleistungen legen, dann wollen Sie sich bitte schriftlich oder telefonisch mit uns in Verbindung setzen.

AG Conrad Zschokke, 8045 Zürich
Abteilung für Spezialarbeiten
Uetlibergstrasse 194, Tel. 051 / 35 58 11

Architekt(in) ETH, evtl. Praktikant Architekt-Techniker HTL

Arbeitsgebiet: Ferienzentren, Freizeitanlagen, Hallenbäder, Heime, Wettbewerbe, Studien für Systembauweise usw.

Erholungsgebiet: Bündner Berge, Sonne und Schnee in Reichweite.

Sind Sie eine qualifizierte Persönlichkeit, möchten Sie mithelfen interessante Bauaufgaben zu lösen, wollen Sie sich weiterbilden und Ihre Kenntnisse vertiefen, dann rufen Sie uns bitte an.

H. P. Menn, dipl. Architekt ETH/SIA, 7000 Chur
Telefon 081 / 22 66 80

Für die Betreuung des Bauamtes Bülach suchen wir einen

Vermessungstechniker

zur Behandlung der Baugesuche, Durchführung der Absteckungen und Baukontrollen usw. Eintritt sofort oder nach Uebereinkunft. Nähere Auskunft erteilt das

Ingenieur- und Vermessungsbüro Schwarz + Wanner, 8180 Bülach
Schaffhauserstrasse 64, Tel. 051 / 96 13 42

Wir suchen je einen tüchtigen

Tiefbauzeichner Vermessungstechniker Vermessungszeichner

Eintritt: möglichst bald oder nach Vereinbarung.

Telephonische oder schriftliche Anmeldung an:

Schwarz + Wanner, Ingenieur- und Vermessungsbüro, 8180 Bülach
Schaffhauserstrasse 64, Tel. 051 / 96 13 42

Zur Ergänzung meines Mitarbeiterstabes suche ich für die Bearbeitung anspruchsvoller Aufgaben

Entwurfsarchitekt

- Projektierungen
- Projektbearbeitung
- Mithilfe an Wettbewerben

Auch freier Mitarbeiter möglich.

Paul R. Kollbrunner, dipl. Architekt SIA, 8032 Zürich
Carmenstrasse 25, Tel. 051 / 47 54 47 / 34 36 47.

Für die Projektierung eines anspruchsvollen Abschnittes der städtischen Expresstrassen (Tiefstrasse) suchen wir einen ausgewiesenen

dipl. Bauingenieur Fachrichtung Grundbau

Geeignetem Bewerber bieten sich gute Entwicklungsmöglichkeiten wie z. B. die Leitung der gesamten Projektierung dieses Grossauftrages.

Interessenten ersuchen wir um telefonische Anmeldung.

Schalcher + Favre, 8053 Zürich
Ingenieurbüro für Hoch- und Tiefbau
Witikonstrasse 295, Tel. 051 / 53 77 90

Gesucht wird
initiativer, selbständiger

Hochbauzeichner(in)

in unser Büro mit vielseitigen Aufträgen.

Sie werden bestimmt in einem der kleinen Teams die Ihnen zusagende Arbeit und Aufstiegsmöglichkeit finden.

H. Weideli + E. Kuster SIA, Architekten
Rämistrasse 5, 8001 Zürich
Telefon 051 / 34 08 07

Hochbauzeichner

oder

Architekt-Techniker HTL

gesucht für Entwurf und Konstruktion.

Arbeitsgebiet:
Wettbewerbe und öffentliche Bauten.

Roland Gross, Architekt SIA
Pilatusstrasse 2, 8032 Zürich
Telefon 34 44 98

Gesucht per sofort oder nach Vereinbarung in der Projektierung erfahrener

Tiefbauzeichner

für die selbständige Bearbeitung von

Baulinienplänen

E. Knecht, dipl. Ingenieur ETH/SIA
6340 Baar ZG, Zugerstrasse 8, Tel. 042 / 31 41 51

Bekanntes mittelgrosses Ingenieurbüro der Nordschweiz sucht auf April 1971 oder früher

Ingenieur-Techniker HTL Tiefbauzeichner

für die Bearbeitung von grossen Strassenprojekten (Landstrassen), Kanalisationen und evtl. Kläranlagen.

Angenehmes Arbeitsklima, Fünftagewoche, Leistungssalär, Gruppenversicherung. Bei Eignung Dauerstelle.

Zuverlässige Mitarbeiter mit guten Berufskennntnissen und wenn möglich etwas Praxis wollen ihre Bewerbung mit den üblichen Angaben richten unter Chiffre 973 an IVA AG, Postfach, 8035 Zürich.

Zur Bearbeitung interessanter Bauvorhaben suche ich einen selbständigen und zuverlässigen

Eisenbetonzeichner

Eintritt sofort oder nach Vereinbarung.

Ingenieurbüro H. R. Keller
8625 Gossau ZH
Unterhofen 10, Tel. 051 / 78 73 18

Wir suchen für die Bearbeitung von Projekten und Wettbewerben einen jüngeren, einsetzungsfreudigen

Architekten

Wir arbeiten in kleinem Team.

Kontaktnahme erbeten mit

Burckhardt + Perriard, Architekten
Untere Heslibachstr. 63, 8700 Küsnacht
Tel. 051 / 90 46 41



Anfragen bitte an:
H. Borer, 4242 Laufen
Postfach 45, Telefon 061 / 89 58 73

Wir verwalten das Vermögen der Vorsorgestiftungen unseres Personals und legen laufend beträchtliche Mittel im Wohnungsbau an. So bauen wir jährlich etwa 300 Wohnungen und treten in Grossüberbauungen als Bauherr auf. Zur Beurteilung und Mitgestaltung der Projekte unserer Architekten sowie zur Baubegleitung im Verlaufe der Ausführung suchen wir per sofort oder nach Uebereinkunft

Architekten oder Bautechniker HTL mit Erfahrung als Bauführer in grösseren Bauvorhaben

Unser neuer Mitarbeiter wird weitgehende Kompetenzen und eine aussergewöhnliche Selbständigkeit haben. Er muss andererseits dieser Arbeitsweise gewachsen sein. Besonderen Wert legen wir auf persönliche Integrität und auf die Fähigkeit zur Zusammenarbeit mit Architekten, Unternehmern und den Entscheidungsorganen unserer Stiftungen.

Wer sich für diese aussergewöhnliche Aufgabe interessiert, melde sich bitte bei

Swissair Personaldienste Bodenpersonal/PBI
8058 Zürich-Flughafen
Tel. 051 / 83 56 11, intern 4071

1.01.71

Mittleres Ingenieurbüro, seit 30 Jahren auf dem **Platze Zürich**, an bester Verkehrslage, 10 Angestellte, sucht per Sommer 1971 für die Bearbeitung von Wohn-, Geschäfts- und Industriebauten erfahrenen

dipl. Bauingenieur als Bürochef

Alter 30 bis 40 Jahre. Zeitgemässe Entlohnung. Bei Eignung Möglichkeit zu späterer Geschäftsübernahme.

Offerten erbeten unter Chiffre 987 an IVA AG, Postfach, 8035 Zürich.

Wir suchen initiative und verantwortungsfreudige

Bautechniker, Bauführer, Bauzeichner

zur Bearbeitung von individuellen und anspruchsvollen Bauaufgaben. Sofern Sie gerne in einem kleinen und dynamischen Team mitwirken möchten, rufen Sie uns bitte an.

Wolfgang Behles, Architekt BSA/SWB
André Stein, dipl. Architekt ETH/SIA
Münsterhof 14, 8001 Zürich, Telefon 051 / 25 31 26

**Direktion
der eidgenössischen
Bauten**

**Direction
des constructions
fédérales**

**Direzione
delle costruzioni
federali**



In unserer Unterabteilung **Tiefbau** sind ausbaufähige Stellen für erfahrene

Bauingenieure

neu zu besetzen.

Die vielseitigen Aufgaben umfassen die Bearbeitung von Projekten, Bauleitungen und Oberbauleitungen für verschiedene grössere Bauvorhaben.

Arbeitsgebiete: — Bau von Stollen und Anlagen verschiedenster Art
— Erstellen von Wasserversorgungs-, Gewässerschutz- und Abwasserreinigungsanlagen

Wir bieten: — angemessene Besoldung mit guten Aufstiegsmöglichkeiten
— Dauerstelle mit gut ausgebauten Sozialleistungen und Pensionskasse
— abwechslungsreiche Tätigkeit und angenehmes Arbeitsklima
— Fünftagewoche

Schweizer Bürger laden wir ein, ihr Dienstangebot mit Lebenslauf, Zeugniskopien und Foto zu richten an die

DIREKTION DER EIDG. BAUTEN, 3003 Bern

Ingenieur-Techniker HTL (26)

(Tiefbau) sucht interessante Stelle in Ingenieurbüro oder Bauunternehmung auf 1. April 1971; Raum Zürich bevorzugt. Offerten erbeten unter Chiffre 8518 an Mosse-Annoncen AG, 8023 Zürich.

24-jähriger

Eisenbetonzeichner

mit abgeschlossener Bauführer-Abendschule sucht auf 1. April oder nach Uebereinkunft Stelle als **Hilfsbauführer oder Bauführer (Kontrollleur)** auf Spezialgebiet. Offerten mit Lohnangaben sind erbeten unter Chiffre OFA 3845 Zn an Orell Füssli-Annoncen AG, Postfach, 8022 Zürich.

Kleines Architekturbüro in der Luzerner Landschaft sucht

Bauführer (Techniker HTL oder Bauzeichner) Chef-Stellvertreter

für Wohnungsbau, Industriebau, Schulhausbau, versiert in örtlicher Bauführung, Abrechnung, Devistierung, Baueichnen.

Evtl. schöne Wohnung vorhanden.

HUBERT STOCKER, dipl. Architekt-Techniker HTL, 6025 Neudorf
Telefon Geschäft 045 / 3 17 00, privat 041 / 99 16 52

Zur Ergänzung meines Mitarbeiterteams suche ich

dipl. Bauingenieur Ingenieur-Techniker HTL Eisenbetonzeichner

Ingenieurbüro A. Eglin, dipl. Ingenieur ETH, 4000 Basel
Spalenvorstadt 8, Tel. 061 / 25 67 70

Gesucht

— für die technische Bearbeitung von Hochschulbauten

Bautechniker/Bauzeichner

— für das Erstellen von Kostenvoranschlägen und die selbständige Leitung von Bauausführungen

Bauführer

Max Ziegler, Architekt BSA/SIA, 8001 Zürich
Rämistrasse 27, Telefon 051 / 32 37 59

Zur Weiterbildung meines technischen Berufes sucht junger

Bauzeichner

mit Bauführerpraxis bei einem Unternehmer auf einer Grossbaustelle in der Umgebung Zürich Arbeit.

Anfragen unter Chiffre 986 an IVA AG, Postfach, 8035 Zürich.

Gesucht

Hochbauzeichnerin oder Hochbauzeichner

für Werkplanbearbeitung anspruchsvoller Wohn-, teilweise Geschäftsbauten im Raume Luzern—Rapperswil. Eintritt sofort oder nach Vereinbarung.

Albert Weber, Architekt, 6006 Luzern
Würzenbachmatte 31, Tel. 041 / 23 78 62

Für die Bearbeitung von Projekt- und Werkplänen, evtl. auch Submissionen, für interessante öffentliche Bauten und Wohnungsbau suchen wir

Architekt-Techniker HTL

(auch Bauzeichner) als versierte Fachleute.

Eintritt per 1. 4. 1971 oder nach Vereinbarung. Angenehmes Arbeitsklima, zeitgemässes Salär und Gratifikation.

Hans Müller • Erich Bandi
Dipl. Architekten SIA, Baumackerstr. 58
8050 Zürich, Tel. 051 / 46 51 31

Zur Ergänzung meines Teams suche ich einen

Architekten / Bautechniker

für die Bearbeitung von Projekt- und Werkplänen auf dem Sektor Wohnungsbau. Selbständigem, initiativem Bewerber mit einigen Jahren Praxis (Idealalter etwa 30 Jahre) biete ich entwicklungsfähige Dauerstelle mit zeitgemässen Salär und angenehmem Arbeitsklima.

Mario Moeri, Architekt SIA, Riedhofstrasse 63, 8049 Zürich
Tel. 56 92 31

Im Oberengadin sucht

Architekturbüro

mit vielseitigen Aufträgen einen seriösen Berufsmann, dem die Möglichkeit geboten wird, nach zu vereinbarenden Zeit das Büro selbständig weiterzuführen. Strengste Diskretion zugesichert!

Kontaktnahme unter Chiffre 8440 an Mosse-Annoncen AG, 8023 Zürich.

Gesucht tüchtiger

Bauzeichner

mit praktischer Erfahrung. Wir bieten Ihnen ein angenehmes Arbeitsklima, interessante Arbeiten im Wohnungs-, Industrie- und Heimbau und gute Entlohnung.

Zögern Sie nicht, melden Sie sich bei

J. Delaloye, Architekt + A. Schwerzmann, Architekt HBK
Eschfeldstrasse 2, 6312 Steinhausen
Telefon 042 / 36 61 36

Wir suchen

Hochbauzeichner(in) Hochbautechniker

Const. Zuppiger, dipl. Architekt ETH/SIA
Büchnerstrasse 5, 8006 Zürich, Telefon 051 / 28 63 43

Heinz Kohler, Architekt
Witikonstrasse 295, 8053 Zürich, Telefon 051 / 53 11 00

Wir suchen für sofort oder nach Vereinbarung

Ingenieur-Techniker

und

Tiefbauzeichner

für selbständige Projektierung im Strassen- und Kanalisationsbau.

Wir bieten:

- selbständige und abwechslungsreiche Tätigkeit
- sehr gutes Arbeitsklima
- zeitgemässe Salarierung
- variable Arbeitszeit
- moderne Pensionsversicherung

Initiativen Bewerbern wird Gelegenheit gegeben, Kurse zur Weiterbildung oder das Abendtechnikum zu besuchen.

Mündliche oder schriftliche Bewerbungen sind zu richten an:

Gottfried Zürrer, dipl. Ing. ETH/SIA
Ingenieur- und Vermessungsbüro
Alte Landstrasse 220, 8708 Männedorf
Telefon 051 / 74 04 62

Bauamt II der Stadt Zürich

Das **Hochbauinspektorat** sucht mit Dienstantritt so bald wie möglich einen

Baubegleiter

(Hochbautechniker mit mehrjähriger Praxis)

für die selbständige und verantwortliche Bearbeitung und Ueberwachung grösserer öffentlicher Bauaufgaben inner- und ausserhalb des Stadtgebietes. Ihre Bewerbung mit den üblichen Unterlagen richten Sie bitte an das Hochbauinspektorat der Stadt Zürich, Postfach, 8021 Zürich, oder telefonieren Sie über Nr. 29 20 11, intern 2085 oder 2940.

**Der Vorstand des Bauamtes II
der Stadt Zürich**

Strassen- und Baudepartement des Kantons Thurgau

Beim **Wasserwirtschaftsamt des Kantons Thurgau** sind folgende Stellen neu zu besetzen:

1 Tiefbauzeichner

für die Bearbeitung von Projekten auf dem Gebiete des Wasserbaus.

Anforderungen:

Abschluss einer Lehre, Praxis auf dem entsprechenden Gebiet erwünscht.

1 technischer Mitarbeiter

für die Behandlung von Tankanlagen.

Anforderungen:

abgeschlossene Berufslehre in der Metallbranche mit Kenntnissen des Bau-fachs usw.

abgeschlossene Berufslehre in der Baubranche mit Kenntnissen im Metallbau

gute Umgangsformen und Gewandtheit im mündlichen und schriftlichen Ausdruck

1 chemisch-physikalisch ausgebildete(n) Mitarbeiterin oder Mitarbeiter

für analytische Arbeiten auf dem Gebiet des Gewässerschutzes und der Wasserbewirtschaftung in unser neu errichtetes Gewässerschutzlaboratorium.

Anforderungen:

abgeschlossene Laborantenlehre Richtung A, Freude an verantwortungsvollen Arbeiten im Laboratorium und zeitweise im Aussendienst.

1 Mitarbeiterin

zum Anlernen für allgemeine Laborarbeiten sowie Nachführung der Karteien im Labor.

Anforderungen:

Freude für Arbeiten im Labor, Schreibmaschinenkenntnisse erwünscht, jedoch nicht Bedingung.

Wir bieten:

weitgehend selbständige Arbeitsbereiche, angenehmes Arbeitsklima, Fünftagewoche, zeitgemässe Besoldung und Sozialleistungen.

Die **Bewerbungen** sind unter Beilage der üblichen Unterlagen an das Wasserwirtschaftsamt des Kantons Thurgau, Verwaltungsgebäude Promenade, 8500 Frauenfeld, zu richten. Auskunft erteilt Telefon 054 / 7 31 61 (Wasserwirtschaftsamt).

Strassen- und Baudepartement des Kantons Thurgau

Wir suchen in grösseres Architekturbüro auf dem
Platze Winterthur

qualifizierten Bauführer

für die örtliche Bauführung grösserer Bauaufgaben.

Wir erwarten:

- Erfahrung als Bauführer in Hochbauten
- Beherrschung der Devisierung, Arbeitsvorbereitung, Ausmass und Abrechnung

erfahrenen Hochbauzeichner

Wir erwarten:

- Sichere und selbständige Arbeitsweise
- Erfahrung in der Bearbeitung von Konstruktions- und Detailplänen

Wir bieten:

- interessante Bauaufgaben wie Einkaufszentren, Hochhäuser, Geschäftshäuser mit Bankeinbauten, Mehr- und Einfamilienhausbauten, Stockwerkeigentumsbauten, Parkhausanlagen usw.
- Entwicklungsfähige Dauerstellung
- Leistungslohn und weitgehend selbständige Tätigkeit
- Gute Fürsorgeeinrichtungen

Eintritt nach Vereinbarung!

Bei näherem Interesse gibt Ihnen unser Herr P. Nuber
gerne Auskunft unter Telefon 052 / 22 54 21 - 22

Wir suchen

Architekten
Architekt-Techniker HTL
Bauführer
evtl. Hilfsbauführer
Bauzeichner

Rudolf + Esther Guyer
dipl. Arch. BSA/SIA
Höhenweg 20, 8032 Zürich
Telefon 051 / 53 82 50

Einem jungen

dipl. Bauingenieur ETH

mit drei bis fünf Jahren Erfahrung als

Statiker

und Sinn für unternehmerisches Denken können wir auf den Gebieten

Vorfabrikation und Elementbau

eine sehr interessante und ausbaufähige Stelle bieten, die auch Entwicklungsaufgaben und Beratung einschliesst. Arbeitsort ist Bern. Der Eintritt könnte so bald wie möglich vereinbart werden.

Wir bitten um Kontaktaufnahme über Chiffre
OFA 2814 B an Orell Füssli-Annoncen AG,
3000 Bern.

Wir suchen für die örtliche Bauleitung von
Grossbaustellen in der Region Zürich qualifizierte

Bautechniker/Bauführer

Für diesen Vertrauensposten werden solide Berufsausbildung sowie Baupraxis, mehrjährige Erfahrungen in Devisierung, Submission, Ausmass und Abrechnungswesen vorausgesetzt.

Interessante Dauerstelle mit fortschrittlichen Anstellungsbedingungen, Pensionskasse, Fünftagewoche.

Eintritt nach Uebereinkunft.

Offerten sind zu richten an den Personalchef der

ERNST GÖHNER AG

Neubauten/Generalunternehmung/
Elementbau

Hegibachstrasse 47, Postfach, 8032 Zürich
Telefon 051 / 53 58 00

Wir suchen für ein angesehenes und bekanntes Architekturbüro

einen jüngeren Bauleiter

mit einigen Jahren Praxis.

Arbeitsgebiet:

Alle Aufgaben im Zusammenhang mit der Bauausführung, von der Kostenschätzung bis zur detaillierten Bauabrechnung.

Anforderungen:

Organisationstalent, praktisches Verständnis für alle bautechnischen Belange, speditive Arbeitsweise und korrekte Umgangsformen im Verkehr mit Bauherrschaft und Unternehmern.

Es handelt sich um eine ausbaufähige Stelle mit entsprechender Verantwortung. Der Bewerber soll in der Lage sein, nach einer entsprechenden Einführungszeit eine Bauführergruppe selbständig zu leiten.

Geboten wird ein vielseitiges, interessantes Arbeitsgebiet, eine gut ausgebauten Büroorganisation, **der Stellung entsprechende Anstellungsbedingungen und zeitgemässe Sozialleistungen.**

Handschriftliche Bewerbungen prüfen wir gerne diskret. Wir werden Sie nachher gerne in einem unverbindlichen persönlichen Gespräch näher orientieren.



Personalberatung Fritz Müller St.Gallen
Konsulent für Unternehmer-, Personal- und Berufsfragen
9001 St.Gallen, Poststrasse 23, Telefon 071 - 22 54 99

Wir suchen

Bauzeichner oder Bauzeichnerin

mit abgeschlossener Berufslehre für die Bearbeitung von Innenausbauplänen, Werkplänen, Devisierung.

Wir bieten Arbeit in einem kleinen Team, Entwicklungsmöglichkeiten, guten Lohn, 5-Tage-Woche und freie Arbeitszeit.

Bitte senden Sie Ihre Kurzzofferte an

Leutenegger + Hunziker, Architekten
Friedenstrasse 15, 8304 Wallisellen
Telefon 051 / 93 14 87

Gesucht

Kulturingenieur

für leitende Stellung bei der Bearbeitung von Meliorationen und Güterzusammenlegungen.

dipl. Ingenieur-Techniker HTL

für Projekt und Bauleitung im Strassenbau, Kanalisationen und Wasserversorgungen.

Tiefbauzeichner

für allgemeinen Tiefbau und kleinere Bauleitungen.
Gutes Salär, Sozialfürsorge und evtl. Wohnung.

A. Lutz, dipl. Ingenieur ETH/SIA
Kurfürstenstrasse 12, 7004 Chur, Telefon 081 / 24 43 29

Zur Ergänzung unseres Teams suche ich

Architekt Bautechniker Bauzeichner

Interessante Arbeitsgebiete. Einsatz je nach Neigung. Arbeitsort: Winterthur, evtl. Zürich.

Ernst Rügger, Architekt BSA/SIA
Neustadtgasse 26, 8400 Winterthur
Telefon 052 / 22 72 96

Ingenieurbüro in Zürich sucht tüchtigen

Eisenbetonzeichner

Sie haben Gelegenheit, interessante Aufgaben im Hoch- und Tiefbau selbständig zu bearbeiten.

Wir bieten:

selbständige und abwechslungsreiche Tätigkeit in kleinem, aufstrebendem Büro mit entsprechendem Arbeitsklima.

Gutes Salär und zeitgemässe Sozialleistungen.

Flexible Arbeitszeit mit der Möglichkeit des Besuches von Weiterbildungskursen.

Wir erwarten gerne Ihre Kurzzofferte oder Ihren Telefonanruf.

G. WÜSTEMANN, dipl. Ing. ETH/SIA
Ingenieurbüro für Hoch- und Tiefbau
Rötelstr. 37, 8037 Zürich, Tel. 051 / 26 16 22
(7 Tramminuten vom Hauptbahnhof)

Bauingenieur-Techniker HTL

Diplom 1969, sucht auf Frühjahr 1971 Stelle im Raume Graubünden—St. Gallen.

Bevorzugt Tätigkeit im Massivbau oder in Unternehmung.
Offerten mit Angabe des Tätigkeitsbereiches sind erbeten unter Chiffre 13-20855 an Publicitas AG, 7002 Chur.

Mittelgrosses Architekturbüro (bei Liestal) sucht tüchtigen, an selbständiges Arbeiten gewöhnten

Hochbauzeichner

zur Bearbeitung von sehr interessanten Bauprojekten und Mitarbeit an Wettbewerben.

Mangold & Erb, Architekten, 4402 Frenkendorf
Telefon 061 / 84 35 22

Als Ergänzung für unser Team suchen wir

Bauzeichner(in)

Atelier FAMO, Badenerstrasse 332, 8004 Zürich
Telefon 051 / 52 67 52

Versierter 40jähriger

Bauführer-Bauleiter

mit langjähriger Erfahrung, in verschiedenen Generalunternehmungen tätig, sucht auf Frühjahr neuen Wirkungskreis auf dem Platze Zürich oder nähere Umgebung in Liegenschaftsverwaltungen oder Industrieunternehmung mit Pensionskasse erwünscht.
Offerten unter Chiffre SBZ 111 an IVA AG, Postfach, 8035 Zürich.

Zwei versierte

Architekt-Techniker HTL

übernehmen in freier Mitarbeit Projektierung, Planung und Bauführung von anspruchsvollen Bauaufgaben.

Offerten unter Chiffre SBZ 114 an IVA AG, Postfach, 8035 Zürich.

Nach Davos gesucht

Eisenbetonzeichner

Tüchtige Bewerber, die sich für eine selbständige und vielseitige Stelle interessieren, schreiben an:

Cuno Künzli, dipl. Ingenieur ETH/SIA, 7260 Davos Dorf
Ingenieurbüro

Eisenbetonzeichner (Absolvent IBZ)

24jährig, verheiratet, sucht Stelle im Ausland auf Frühjahr 1972 oder nach Vereinbarung (Afrika oder Südamerika bevorzugt) für andert-halb bis zwei Jahre als

Eisenbetonzeichner oder Hilfsbauführer

Offerten mit Bedingungen sind erbeten unter Chiffre SBZ 999 an IVA AG, Postfach, 8035 Zürich.

Architekt

übernimmt in freier Mitarbeit Projektierung, zeichnerische Arbeiten, Devisierungen sowie Bauleitungen.

Offerten erbeten unter Chiffre SBZ 992 an IVA AG, Postfach, 8035 Zürich.

Hochbauzeichner

sucht Stelle in kleineres Architekturbüro, Raum Bern—Thun.

Offerten erbeten mit Lohnangabe unter Chiffre SBZ 990 an IVA AG, Postfach, 8035 Zürich.

Hilfsbauführer

mit abgeschlossener Eisenbetonzeichner- und Maurerlehre sucht per 1. März neuen Tätigkeitsbereich in Bauunternehmung. Stadt Zürich oder Umgebung bevorzugt. Ich besuche Bauführerschule ITA.

Offerten sind erbeten unter Chiffre SBZ 983 an IVA AG, Postfach, 8035 Zürich.

Ingenieur-Techniker HTL, Statiker

30 Jahre alt, mit acht Jahren Praxis in Berechnung und teils in Konstruktion von Eisenbetonbauten vieler Art, sucht auf etwa Juni, Juli 1971 neuen Wirkungskreis in Ingenieurbüro, Raum Zug—Zürichsee. Offerten sind erbeten unter Chiffre SBZ 984 an IVA AG, Postfach, 8035 Zürich.

Tiefbautechniker

in führender Stellung, mit mehrjähriger Erfahrung in Projektierung, Bauleitung und im Verwaltungswesen, sucht verantwortungsvollen Wirkungskreis in **Gemeindebauamt**.

Offerten sind erbeten unter Chiffre SBZ 994 an IVA AG, Postfach, 8035 Zürich.

Junger, qualifizierter

Bautechniker/Bauzeichner

(26) möchte ab 1. April 1971 an einer wirklich interessanten und selbständigen Stellung mit Bauführung in einem neuzeitlichen Betrieb im Raume Zürich arbeiten.

Angebote unter Chiffre SBZ 995 an IVA AG, Postfach, 8035 Zürich.

Ingénieur-techniciens ETS

2½ années de pratique, calcul, béton armé et constructions métalliques, bâtiments et constructions industrielles, cherche place dans bureau de moyenne importance. Faire offres sous chiffre 20195 à Publicitas, 2800 Delémont.

Gesucht auf 1. April 1971 (spätestens 1. Mai 1971)

Eisenbetonzeichner

für grössere Bearbeitungen im Hochbau. 5-Tage-Woche.

Anfragen an J. Kamm, Ingenieurbüro, 8134 Adliswil, Tel. 051 / 91 67 48.

Zu verkaufen

6 Jahrgänge der Fachzeitschrift «Werk»: 1963, 1964, 1965 gebunden, 1966, 1967, 1968 lose; 6 Jahrgänge der Fachzeitschrift «Bauen und Wohnen»: 1961, 1962, 1963, 1964, 1965 gebunden, 1966 lose.

Offerten unter Chiffre K 20312 an Publicitas AG, 4500 Solothurn.

Bauamt II der Stadt Zürich

Im Zusammenhang mit bevorstehenden Pensionierungen sucht die **Baupolizei** einen

Bauingenieur

mit abgeschlossener Hochschulbildung sowie einen

Architekten

mit abgeschlossener Technikumsbildung.

Die Bewerber sollen sich über eine praktische Tätigkeit in Büros und auf Baustellen ausweisen.

Aufgabenkreis: Prüfung von Bauprojekten, Auskunfterteilung in Baufragen, Kontrolle der Rohbauten und Bauabnahmen, Innen- und Aussendienst. Selbständige und interessante Tätigkeit auf dem Gebiete des Hochbaues. Für den Ingenieur überdies Prüfung von statischen Problemen.

Besoldung je nach Ausbildung, Praxis und Alter im Rahmen der städtischen Besoldungsverordnung. Pensionsversicherung, Aufstiegsmöglichkeit, Fünftagewoche.

Bewerbungen mit Angabe der Personalien, des Bildungsganges und der bisherigen Tätigkeit sowie von Referenzen mit Beilage von Zeugnisabschriften, Schriftprobe und Foto sind dem **Vorstand des Bauamtes II, Amtshaus IV, Postfach, 8021 Zürich**, einzureichen.

Vorstand des Bauamtes II

Wir sind ein kleineres, modern organisiertes, aufstrebendes Ingenieurbüro in Basel mit anspruchsvollem Bestand an Hoch- und Tiefbauaufträgen und suchen zur Ergänzung unseres Teams weitere Mitarbeiter:

- dipl. Bauingenieure ETH
- Ingenieur-Techniker HTL
- Eisenbetonzeichner
- Tiefbauzeichner

INGENIEURBÜRO
ERNST LÜSCHER AG
Urs-Graf-Str. 8, 4000 Basel
Tel. 061 / 42 64 80

Gemeinde Reinach AG

Für unsere Bauverwaltung und Elektrizitäts- und Wasserversorgung suchen wir einen aufgeschlossenen und einsatzfreudigen

Tiefbauzeichner

für die Mitarbeit bei der Projektierung, Ausführung und dem Unterhalt von Strassen, Kanalisationen, Wasserleitungsbauten und Netzerweiterungen der Elektrizitätsversorgung sowie die Bearbeitung des Leitungskatasters und Mithilfe bei Baukontrollen.

Wir bieten gute Besoldung im Rahmen eines neuzeitlichen Dienst- und Besoldungsreglementes, Fünftagewoche, Personalfürsorgeversicherung, Treueprämien.

Bewerbungen sind unter Beilage eines Lebenslaufes, Zeugniskopien und Gehaltsanspruch bis Ende Februar 1971 an den Gemeinderat Reinach zu richten. Auskünfte erteilen: Die Bauverwaltung und die Betriebsleitung EVR/WVR, Tel. 064 / 71 26 81.

Der Gemeinderat



**ALBISWERK
ZÜRICH A.G.**

Telephonie und Trägerfrequenz
Telex- und Datenvermittlung
PCM-Übertragung und -Vermittlung
Feldübermittlung und Radar

In unser technisches Büro für Betriebsanlagen suchen wir einen erfahrenen

Bauingenieur

mit folgenden Aufgaben:

- Vorbereitende, betriebliche Bauplanung und Koordination in Zusammenarbeit mit Architekt, betriebsinternem Planungsteam und Unternehmer
- Ueberwachung der gesamten Durchführung von Neu- und Umbauten bis zur Inbetriebnahme und Abrechnung
- Koordination und Ueberwachung der baulichen und technischen Unterhaltsarbeiten sowie die Erstellung von technischen und statistischen Unterlagen

Bitte setzen Sie sich schriftlich oder telefonisch (intern 3007) mit unserer Personalabteilung in Verbindung.

ALBISWERK ZÜRICH A.G.

Albisriederstrasse 245 8047 Zürich Tel. (01) 52 54 00
52 61 00

Beton- Abstützungen

Wir suchen branchenkundige,
leistungsfähige

Vertretung

Auskunft erteilt Chiffre J 20191,
Publicitas AG, 3001 Bern.

+ Schalungen

Für unser Ingenieurbüro in Köniz suchen wir einen

Ingenieur-Techniker HTL

Wir erwarten:

Praxis als Statiker im Wohnungs- und Industriebau
Interesse für Baugrunduntersuchungen und deren Auswertung

Wir bieten:

zeitgemässe Anstellungsbedingungen
selbständige Arbeit in jungem Team
Leitung unserer Abteilung für Baugrunduntersuchungen

Eintritt:

sofort oder nach Vereinbarung

Interessenten werden gebeten, sich schriftlich oder telefonisch mit uns in Verbindung zu setzen.

Fritz Dardel AG, Blinzernfeldweg 2, 3098 Köniz
Tel. 031 / 53 51 11

Für mein Unternehmen — Hoch- und Tiefbau
— und als rechte Hand von mir suche ich
zum sofortigen Eintritt, spätestens 1. 4. 1971,
einen versierten

Baufachmann

Er muss in der Lage sein, mein Büro selbständig zu führen.

Geboten wird gutes Salär und Gewinnbeteiligung. Moderne 4½-Zimmer-Wohnung kann gestellt werden.

Das Unternehmen liegt im Kanton Schaffhausen.

Offerten unter Chiffre OFA 155 Sch an Orell Füssli-Annoncen AG, 8201 Schaffhausen.

Ich suche zu gelegentlichem Eintritt in mein Büro, evtl. aber auch zu nebenamtlicher Mitarbeit

Patentingenieur

mit abgeschlossener Hochschulbildung in Richtung Elektrotechnik, mit Erfahrung im Patentwesen und Beherrschung der deutschen, englischen und französischen Sprache, sowie

Patentchemiker(in)

mit analogen Kenntnissen. Bewerber(innen), die Freude an einer absolut selbständigen Arbeit haben, sind gebeten, sich unter Angabe der bisherigen Tätigkeit, des möglichen Eintrittstermins und ihres Gehaltsanspruches mit Herrn

Fritz Isler, Patentanwalt
Walchestr. 23, 8006 Zürich
in Verbindung zu setzen.

Bureau d'ingénieurs cherche de suite ou pour date à convenir

un ingénieur diplômé EPF

ayant, si possible, quelques années d'expérience, pour l'étude et la réalisation d'ouvrages d'art en béton précontraint, et

un ingénieur-technicien ETS

ayant, si possible, quelques années d'expérience, pour l'étude et la réalisation de plusieurs projets généraux d'assainissement et de stations d'épuration.

Faire offres avec curriculum vitae et prétentions de salaire à:

Claude von der Weid
Ing. dipl. EPF/SIA
12, Avenue du Moléson
1700 Fribourg
Tél. 037 / 2 93 91

Für Büro und Baustellen suchen wir
je einen

Tiefbauzeichner

Vermessungszeichner

Eisenbetonzeichner

Auch halbtagsweiser Einsatz oder gleitende Arbeitszeit möglich.

Schriftliche Kurzofterten (ohne Zeugnisse) sind erbeten an:

Bachmann + Gander, Ingenieurbüro
Postfach, 8034 Zürich

Drei dänische Zeichnerinnen

mit Interesse für Hoch- und Tiefbau suchen interessante Stellen in Ingenieurbüros in der deutschsprachigen Schweiz ab 1. Juni 1971.
Offerten sind erbeten unter Chiffre SBZ 988 an IVA AG, Postfach, 8035 Zürich.

Schweizer, 29 Jahre, seit über vier Jahren auf einem anerkannten Planungsbüro in Dänemark tätig, möchte ab 1. Mai 1971 auf einem grösseren

Architekturbüro

in der Entwurfsabteilung arbeiten. Raum Luzern—Zürich bevorzugt.
Angebote sind zu richten unter Chiffre SBZ 993 an IVA AG, Postfach, 8035 Zürich.

Platz Zürich

Architekt

mehrjährige Praxis, diverse Wettbewerbserfolge, sucht neuen Wirkungskreis.
Offerten erbeten unter Chiffre 8515 an Mosse-Annoncen AG, 8023 Zürich.

Welches Ingenieurbüro oder welche Bauunternehmung bietet jungem

dipl. Bauingenieur ETH

(ein Jahr Praxis) Tätigkeit mit Weiterbildungsmöglichkeit in **Meeresklima?**
Offerten erbeten unter Chiffre SBZ 996 an IVA AG, Postfach, 8035 Zürich.

Dipl. Ingenieur-Architekt

31 Jahre, Ausländer, 2½ Jahre in der Schweiz, sucht neue, interessante Stelle ab 1. März oder nach Vereinbarung. Raum Zürich oder Zug und Umgebung bevorzugt.

Offerten erbeten unter Chiffre SBZ 982 an IVA AG, Postfach, 8035 Zürich.

Junger Bauführer

(Hochbauzeichner- und Maurerlehre) mit Kenntnis in Devisierung, Bauleitung und Abrechnung sucht auf 1. Juni neuen Wirkungskreis im Raum Zürich.

Offerten sind erbeten unter Chiffre SBZ 997 an IVA AG, Postfach, 8035 Zürich.

Selbständiger Architekt

übernimmt in freier Mitarbeit Projektierungen aller Art (guter Entwerfer mit Wettbewerbserfolgen).

Kontaktnahme erbeten unter Chiffre SBZ 116 an IVA AG, Postfach, 8035 Zürich.

Gesucht auf Frühjahr 1971

Lehrstelle als Hochbauzeichner

im Raume Limmattal und Stadt Zürich für Sekundarschüler der dritten Klasse.
Offerten bitte unter Chiffre SBZ 119 an IVA AG, Postfach, 8035 Zürich.

Dipl. Architekt ETH

mit Wettbewerbserfolgen, guter Darsteller, übernimmt in freier Mitarbeit Projektierungen aller Art (Vorprojekte, Baueingaben und Wettbewerbe).

Offerten unter Chiffre SBZ 115 an IVA AG, Postfach, 8035 Zürich.

Dipl. Bauingenieur ETH

sucht auf Frühjahr 1971 interessante, verantwortungsvolle Stelle in Ingenieurbüro im Raume Zürich (evtl. Graubünden). Dreijährige Projektierungspraxis in der Schweiz (Wasserkraftwerke und Strassenbau).

Offerten unter Chiffre SBZ 117 an IVA AG, Postfach, 8035 Zürich.

Visura

TREUHAND-GESELLSCHAFT

8001 Zürich 1, Talstr. 80, Tel. 051 / 27 38 33
4500 Solothurn 2, Niklaus-Konrad-Str. 18
Tel. 065 / 2 27 22

Buchhaltungen — Jahresabschlüsse — Steuern — Vermögensverwaltung — Erbrechtliche Beratung — Organisation von Auftragsüberwachung, Rapportwesen und Nachkalkulation.

Wettbewerb

Ein bewährtes Mittel des wirtschaftlichen Wettbewerbs ist das Inserat. Wir helfen Ihnen gerne bei der ansprechenden Gestaltung.

IVA AG für internationale Werbung, 8035 Zürich
Beckenhofstrasse 16
Telefon 051 / 26 97 40

Ausländischer

Tiefbautechniker

mit fünf Jahren Praxis auch im Hochbau sucht passende Arbeitsstelle.
Offerten unter Chiffre SBZ 118 an IVA AG, Postfach, 8035 Zürich.

Bauleiter

(Tiefbauzeichner) mit vielseitiger Praxis, sucht per 1. Mai 1971 oder später neuen, verantwortungsvollen Wirkungskreis in Ingenieurbüro oder Unternehmung.
Offerten unter Chiffre SBZ 120 an IVA AG, Postfach, 8035 Zürich.

Architekt-Techniker HTL

mit mehrjähriger Erfahrung in Architekturbüros sucht neue, verantwortungsvolle Tätigkeit im Raume Lenzburg/Aarau.

Offerten unter Chiffre SBZ 112 an IVA AG, Postfach, 8035 Zürich.

Architekt-Techniker HTL

(Schwede, spricht Schwedisch, Englisch und Deutsch) sucht Stelle in der Schweiz auf Architektur-Ingenieurbüro.

Kontaktadresse: D. Wirz, Brüderhofweg 12, 8057 Zürich
Telefon 051 / 29 20 11, intern 25 80

Junger

dipl. Bauingenieur ETH

sucht Stelle auf Ingenieurbüro, das sich mit der Projektion von Kläranlagen und Wasserversorgungen befasst.

Offerten unter Chiffre SBZ 113 an IVA AG, Postfach, 8035 Zürich.

Neuzeitliches, grösseres Architekturbüro sucht einen qualifizierten

Bauingenieur

dem wir sämtliche Probleme der Statik unserer Grossüberbauungen zur Bearbeitung übergeben können. Nebst einem überdurchschnittlichen Gehalt bieten wir grosszügige Sozialleistungen.

Legen Sie Wert auf eine nette Zusammenarbeit in einem aufgeschlossenen, fortschrittlichen Betrieb, so setzen Sie sich mit uns in Verbindung. Interessenten können mit uns Kontakt aufnehmen unter Chiffre OFA 3728 R an Orell Füssli-Annoncen AG, Postfach, 5001 Aarau.



BAU MASCHINEN MESSE BASEL

13.-21. Februar 1971 in den
Hallen der Schweizer Mustermesse
Verband schweizerischer
Baumaschinen-Fabrikanten und -Händler

SULZER

ESCHER WYSS

Vollautomatische
Kunsteisbahnen für
Sommer- und Winter-
betrieb

Patinoires artificielles
entièrement automa-
tiques pour exploitation
estivale et hivernale

Wir planen und bauen moderne
vollautomatische Freiluft- und
Hallen-Kunsteisbahnen jeder
gewünschten Größe für Curling,
Eislauf und Eishockey

Nous projetons et construisons
des patinoires artificielles entière-
ment automatiques, couvertes
et à ciel ouvert, de toutes dimen-
sions, pour le curling, le patinage
et le hockey sur glace



Gebrüder Sulzer, Aktiengesellschaft
CH-8401 Winterthur, Schweiz

Escher Wyss GmbH, Werk Lindau
D-899 Lindau/Bodensee

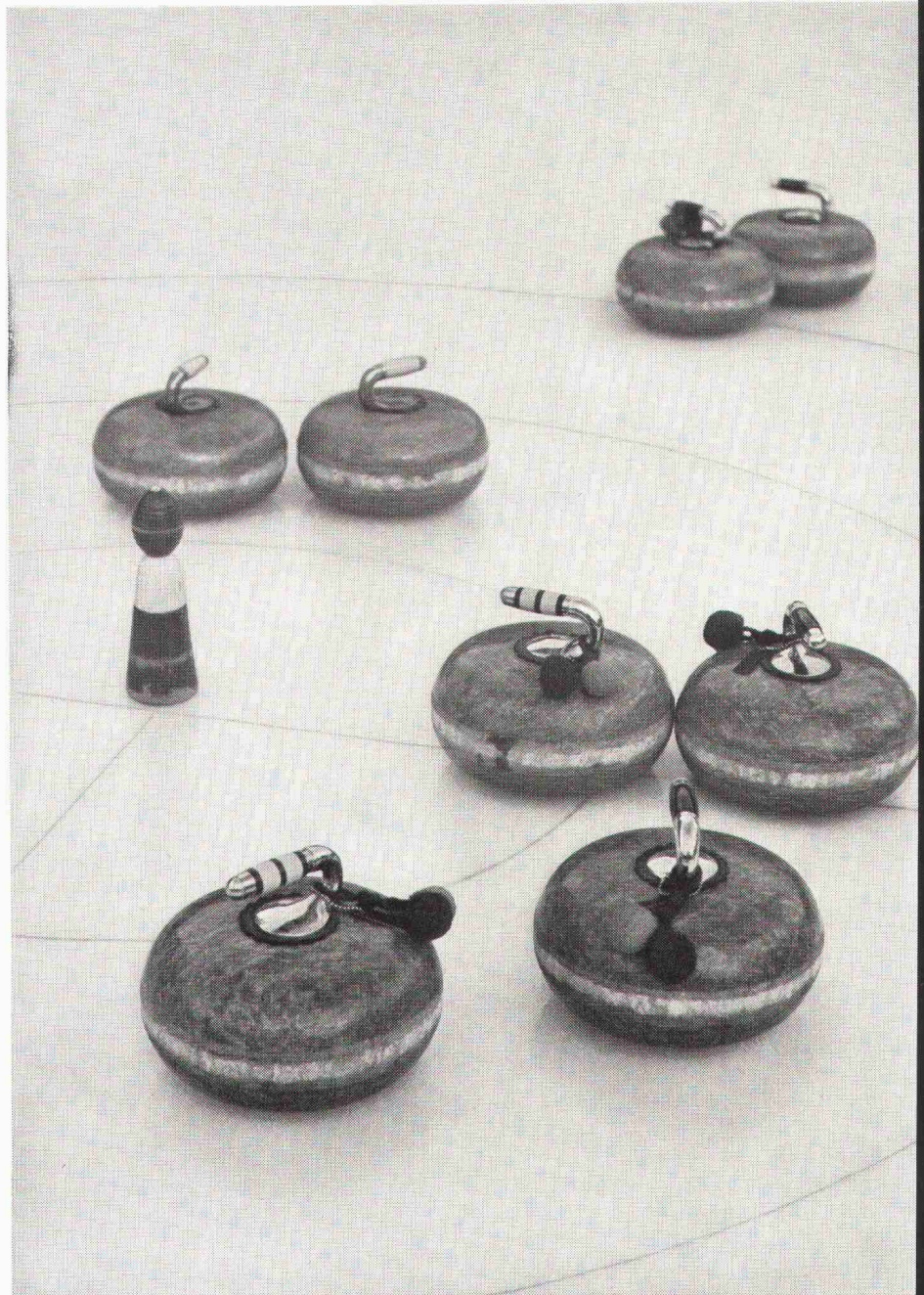

Curlingturnier in der großen Kunsteishalle Les Vernets, Genève
Tournoi de curling dans la grande patinoire artificielle Les Vernets, Genève