

Objektyp: **Advertising**

Zeitschrift: **Schweizerische Bauzeitung**

Band (Jahr): **89 (1971)**

Heft 44: **SIA-Heft 5/1971: Fachgruppen, Ausserordentliche
Generalversammlung SIA vom 4. Dezember 1971**

PDF erstellt am: **23.09.2024**

Nutzungsbedingungen

Die ETH-Bibliothek ist Anbieterin der digitalisierten Zeitschriften. Sie besitzt keine Urheberrechte an den Inhalten der Zeitschriften. Die Rechte liegen in der Regel bei den Herausgebern. Die auf der Plattform e-periodica veröffentlichten Dokumente stehen für nicht-kommerzielle Zwecke in Lehre und Forschung sowie für die private Nutzung frei zur Verfügung. Einzelne Dateien oder Ausdrucke aus diesem Angebot können zusammen mit diesen Nutzungsbedingungen und den korrekten Herkunftsbezeichnungen weitergegeben werden. Das Veröffentlichen von Bildern in Print- und Online-Publikationen ist nur mit vorheriger Genehmigung der Rechteinhaber erlaubt. Die systematische Speicherung von Teilen des elektronischen Angebots auf anderen Servern bedarf ebenfalls des schriftlichen Einverständnisses der Rechteinhaber.

Haftungsausschluss

Alle Angaben erfolgen ohne Gewähr für Vollständigkeit oder Richtigkeit. Es wird keine Haftung übernommen für Schäden durch die Verwendung von Informationen aus diesem Online-Angebot oder durch das Fehlen von Informationen. Dies gilt auch für Inhalte Dritter, die über dieses Angebot zugänglich sind.

ärgerlich!...
weil hier
ein Warenlift
von SSS
fehlt!



Suter-Strickler liefert:

Warenlifte mit Spindelantrieb bis 750 kg Tragkraft.
Montagedauer 3 Tage. Sehr preisgünstig.

Warenlifte mit hydraulischem Antrieb bis zu mehreren
Tonnen Tragkraft. Mit Personenbegleitung. Bei seitlich
angeordnetem Hubzylinder bleibt der Raum unter der
Liftkabine frei. Optimale Fahreigenschaften.
Normlifte. Interessanter Preis.

Bei beiden Liftyten sind keine Dachaufbauten nötig.

Suter-Strickler Sohn AG
Maschinenfabrik
8810 Horgen 051-82 26 24

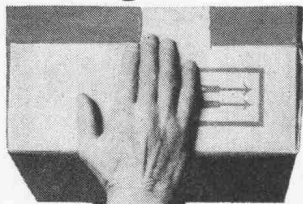

Das Zeichen
Ihres guten
Lieferanten

Schweizerische Bauzeitung

Offizielles Organ des SIA, Schweizerischer Ingenieur- und Architekten-Verein
und der GEP, Gesellschaft Ehemaliger Studierender der ETH Zürich
Gegründet 1883 von Ing. A. Waldner

89. Jahrgang Heft 44

4. November 1971

SIA-Heft 5/1971

Fachgruppen

Ausserordentliche Generalversammlung SIA
vom 4. Dezember 1971

Inhalt

Einleitung. Von Dr. U. Zürcher	1085
Fachgruppe für Architektur	1085
Fachgruppe für Industrielles Bauen	1086
Fachgruppe für Arbeiten im Ausland	1095
Fachgruppe für Forstingenieure	1096
Fachgruppe der Kulturingenieure	1108
Fachgruppe der Ingenieure der Industrie	1111
Fachgruppe der Verfahreningenieure	1116
5. Kongress der FEANI	1117
Stiftung der Schweizerischen Register	1118
Informationen SIA	1118
Das «Rote Hochschülerbuch» des VSETH	1123

Umschau

Vollautomatische Seevermessung. ETH Zürich	1123
Müllbeseitigung. Stabilisierung des Baumarktes. Wolkenhöhenmesser für Flugsicherung. Dr. Stand- acher & Siegenthaler AG	1124

Nekrologe

Fritz Aerni. Arnold Meyer	1124
-------------------------------------	------

Buchbesprechungen

Einführung in die elementare Statistik, von R. In- eichen	1124
Stahlbeton-Tabellen, von K. Hofacker. Mathemat. Hilfsmittel des Ingenieurs, von R. Sauer und I. Sza- bó. Metallklebetechnik, von W. Brockmann	1125

Wettbewerbe

Eidg. Landwirtschaftliche Forschungsanstalten Bern- Liebfeld. Quartierschulanlage Breite in Schaffhau- sen	1126
--	------

Ankündigungen

Verschiedene	1126
Öffentliche Vorträge	1128

Verlag und Redaktion

Zürich-Giesshübel, Staffelstrasse 12
Postadresse: CH-8021 Zürich, Postfach 630
Telephon 01 / 36 55 36, Postcheck 80 - 6110

Anzeigenverwaltung

IVA AG für internationale Werbung
8035 Zürich, Beckenhofstrasse 16
Telephon 01 / 26 97 40, Postcheck 80 - 32735
Filialen in Lausanne und Genf

Jetzt von einem Hersteller:

Das integrale Einbaugeräte

Bauknecht Einbau-Backofen EB 55 De Luxe mit Gross-Back- und Grillraum, Kuchenblech und Grillrost, Sichtfenster, Kontrolllampe und Innenbeleuchtung. Vollauszugschublade auf Rollen. Auf Wunsch mit Infrarot-Heizkörper, Grilldrehspieß, Programmschaltuhr und Grillblech. 4 Einbaurechards ab Fr. 178.-. Einbau-Backofen ab Fr. 398.-.

Wenn Sie mit Bauknecht-Küchengeräten planen und bauen, so heisst dies:

Vorteil Nummer 1:

Alle Einbaugeräte für die moderne Schweizer Normküche aus einer Hand.

Vorteil Nummer 2:

Problemloser Einbau und vereinfachte Bauabnahme.

Vorteil Nummer 3:

Vorteilhaftere Einkaufskonditionen.

Vorteil Nummer 4:

Die Bauknecht-Fabrikgarantie – Kundendienst für alle Einbaugeräte.

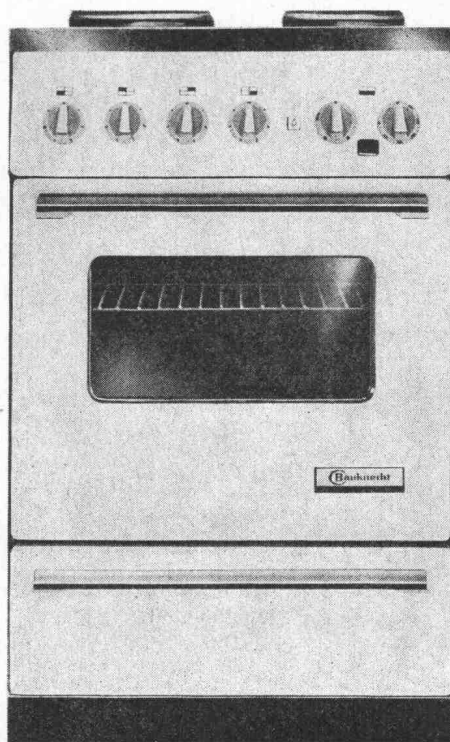

Bauknecht Einbau-Elektroherd EH 44 De Luxe

4 Platten (Ø 180 und 145 mm), wovon 2 Schnellheizplatten mit Überhitzsicherung. 7-Stufen-Schalter und Grossraumbackofen mit Innenbeleuchtung. Vollauszugschublade. 3 weitere Modelle alle mit Kontrolllampe und Grossraumbackofen. Feueremailliert. Problemloser Einbau. Ab Fr. 398.-.

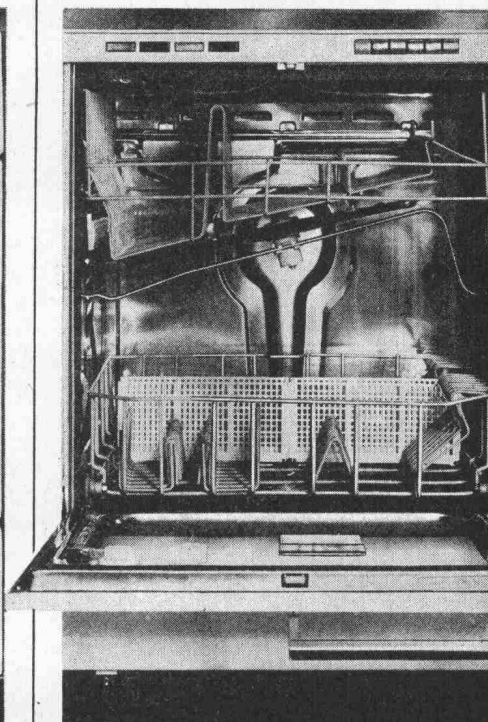
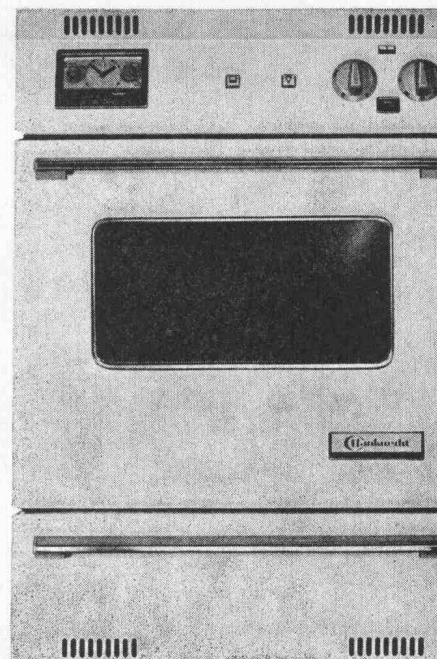

Bauknecht Einbau-Geschirrspülautomat GS 455 E

Fassungsvermögen: 10 Normgedecke. **Mit serienmässig eingebauter Entkalkungsanlage** (Ionenaustauscher). Chromstahlausführung. Doppelwandig, jetzt Schallsoliert: sehr geräuscharmer Betrieb. Total-Sprühsystem. 3 Normal- und 1 Bioprogramm. Schweizer Normmasse. Preis, alles inbegriffen, Fr. 1790.-.

System

nach
Schweizer
+ Norm

Bauknecht *Klimafrisch-Einbau-Kühl/
Gefrierschrank EPD 260**

mit 2 Türen, Inhalt 255 Liter, ***Gefriersafe
85 Liter. Klimatisierter Kühlraum mit vollauto-
matischer Abtauung ohne Zusatzheizung.
Fr. 798.-

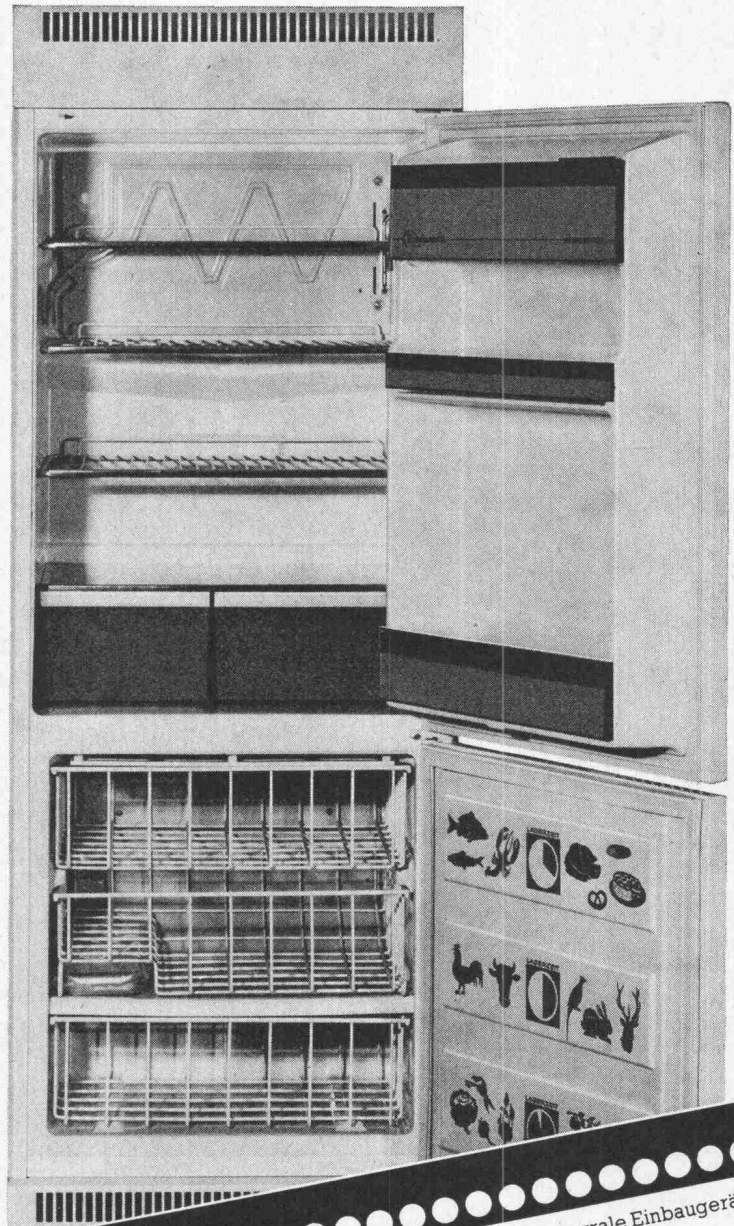
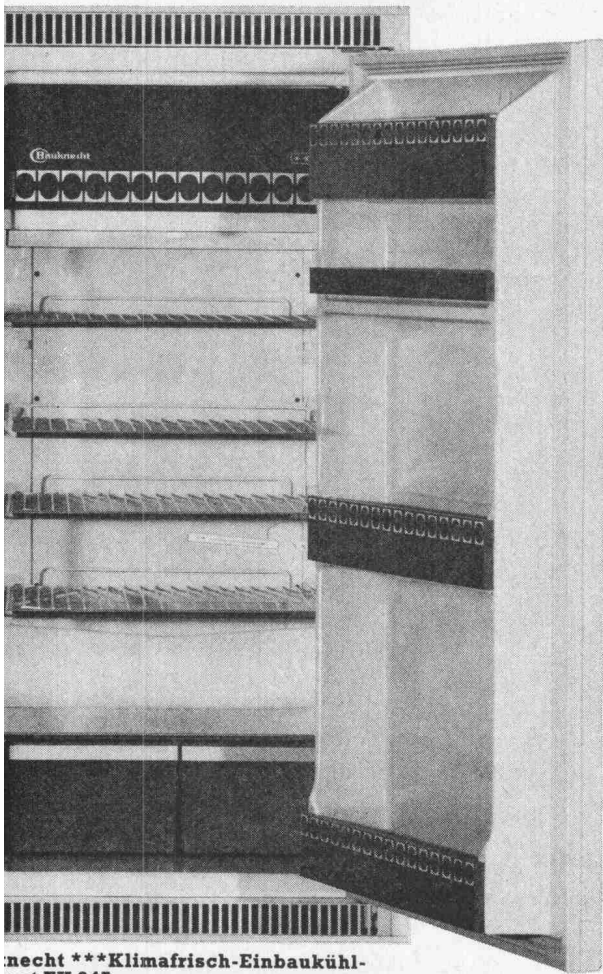

Bauknecht *Klimafrisch-Einbaukühl-
mat EV 245**

mit 245 Liter mit 28 Liter ***Gefrierfach.
emloser Einbau. Klimatisierter Kühlraum
vollautomatischer Abtauung ohne Zusatz-
heizung. Weitere Modelle nach Schweizer
Normen ab Fr. 315.-

Senden Sie mir die Dokumentation über das integrale Einbaugeräte-
System von Bauknecht.

Ja Name _____ Vorname _____

Strasse _____ PLZ/Ort _____

Bezugsquellennachweis: Bauknecht Elektromaschinen AG, 5705 Hallwil

Bauknecht
weiss, was Frauen wünschen.

BH10671

Darum sind Bieri-Pumpen führend:

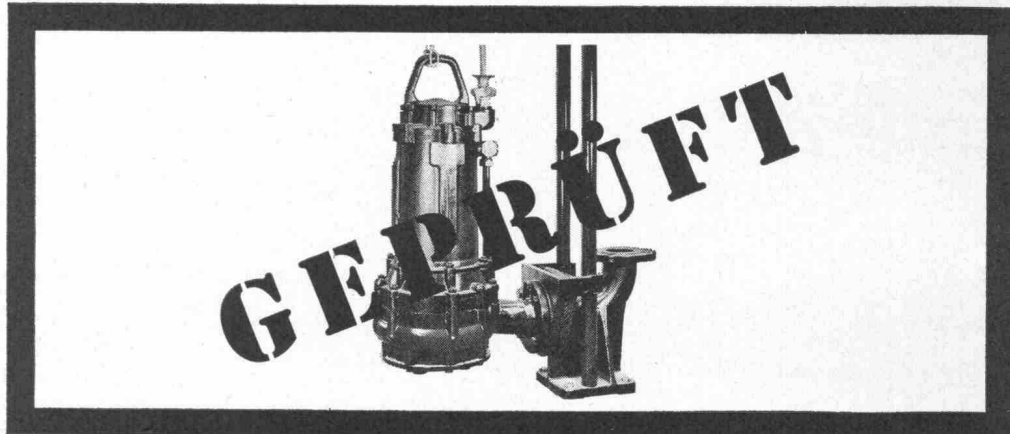

Jede Bieri-Pumpe wird – bevor sie das Werk verlässt – nach strengen Normen einer Reihe von Kontrollen unterzogen. Funktion, Leistung, Stromaufnahme und Dichtigkeit, um nur einige zu nennen. Je nach Modell und späterem Verwendungszweck der Pumpe wird die Kontrolle auf besondere Laufruhe sowie einen mehrstündigen Nass- und Trockenlauf ausgedehnt. So hat jeder Kunde die Gewissheit, dass die Bieri-Pumpen – wo immer sie im Einsatz stehen – zuverlässig, wirtschaftlich und betriebssicher funktionieren.

Die genauen Schlusskontrollen sind – neben der Präzision bei der Herstellung, der ausgereiften Konstruktion und der durch die Praxis erwiesenen überdurchschnittlich langen Lebensdauer – der Grund, dass sich Bieri-Pumpen im In- und Ausland in Hunderttausenden von Anlagen erfolgreich bewähren.

Bieri Pumpenbau AG – 3110 Münsingen
Telefon 031 92 21 21

*Bieri baut Pumpen für alle Zwecke. Zum Beispiel: Hochdruck-Zentrifugalpumpen für Druckerhöhungs-Anlagen, Wasserversorgungen, Beregnungsanlagen, Dampfkessel-speisung, Wagenwaschanlagen, Industriezwecke usw.

Bieri Pumpen

Mit Sika- Frostschutz oder Friolite-oC verlängern Sie den Herbst bis tief in den Winter



Sika-Frostschutz und Friolite-oC sind bei Ihrem Baumaterialhändler erhältlich

Junggeblieben...

...das jahrhundertalte Steinzeugrohr. Haben doch die alten Römer für ihre Entwässerungsanlagen bereits gebrannte Tonröhren verwendet.

Die aggressiven, säure- und laugenhaltigen Abwasser aus Haushalt und Industrie erfordern das beste Kanalrohr – das Steinzeugrohr. Dank der neuen «flexbell»-Steckmuffe sind Steinzeugrohre problemlos einfach zu verlegen und garantiert dicht.

Beratungsstelle der Schweizerischen
Steinzeugindustrie, Löwenstrasse 31,
8001 Zürich, Telefon 01/27 36 23.



agor

Noch wendiger

...noch stärker und noch robuster und viele zweckmässige Neuerungen...



...und trotzdem eine Riesenladefläche

Das wirkt sich sehr positiv aus: In Kurven!
Im Stadtverkehr! Auf schmalen Bergstrassen!
Im engen Werkgelände! Für Sperrgüter!
Für die Sicherheit! Und für die Arbeitsleistung!
Und frankenmässig!
Überzeugen Sie sich von der Zuverlässigkeit der neuen Meili-Modelle! Vom Kabinenkomfort! Von den Annehmlichkeiten der Heizscheiben! Von der Geländegängigkeit und den Vorteilen der Anbauplatte für Zusatzgeräte usw.!



Meili-Fahrzeuge jetzt noch stärker und robuster

52PS oder 75PS... wie Sie wünschen

...denn wir haben unsere Fabrikation Ihren Verhältnissen angepasst.

Wir bauen den MA 1500 (Kat A), den MA 4000, oder den MA 1600 (Benzin).



Übrigens:
Sie erhalten alle Meili-Fahrzeuge auf Wunsch mit Servolenkung – und im Leasing.



E. Meili, March-Werk, 8862 Schübelbach
Telefon 055/7 5191

Gutschein

Gewünschtes unterstreichen, in Blockschrift ausgefüllt senden an:
E. Meili, March-Werk, 8862 Schübelbach SZ, Telefon 055/7 51 91

Ich wünsche: gesamte Dokumentation
 Referenzen

Name, Vorname _____

Strasse _____

Postleitzahl, Ort _____

Meili-zuverlässiger Service in der ganzen Schweiz.



Aktueller Punkt: Schallisolierwände

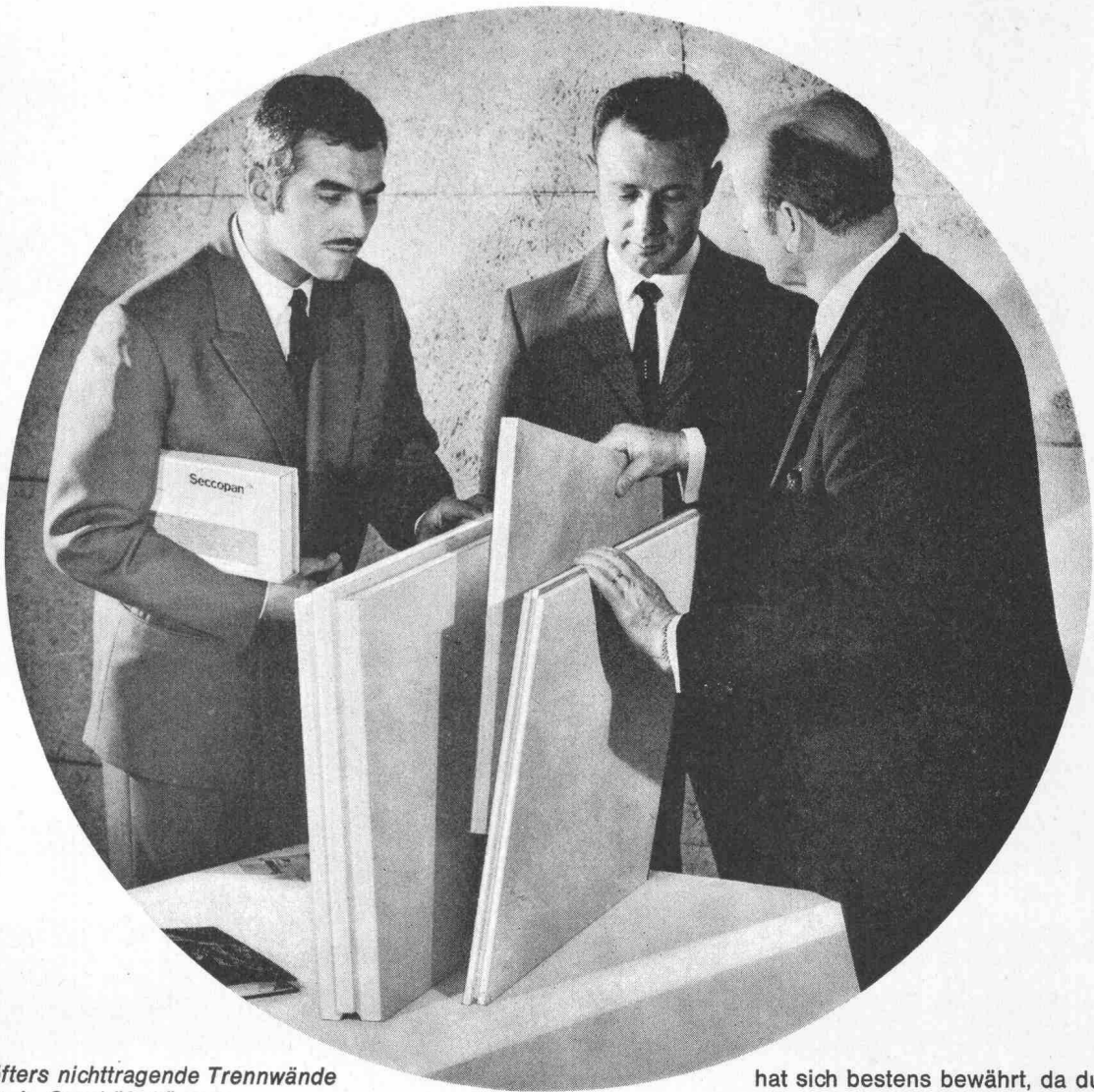

«Ich erstelle öfters nichttragende Trennwände mit Alabplatten in Geschäftshäusern. Da einzelne Räume als Direktionsbüros, Konferenzzimmer usw. vorgesehen sind, müssen die Wände besonders schallisoliert ausgebildet werden. Oftmals erfahre ich erst nach der Vermietung, um welche Räume es sich handelt. Wie gehe ich hier am zweckmässigsten vor?»

Da hier die Anpassungsfähigkeit ausschlaggebend ist, empfiehlt es sich, die ALBA-Platten zunächst als einschalige Wände stellen zu lassen. Hernach können die speziellen Räume mit einer druckfesten Mineralwolleplatte ausgekleidet und darauf SECCOPAN-Platten angeblendet werden. Dieses Vorgehen

Seccopan

Trockenbauplatte aus Gips

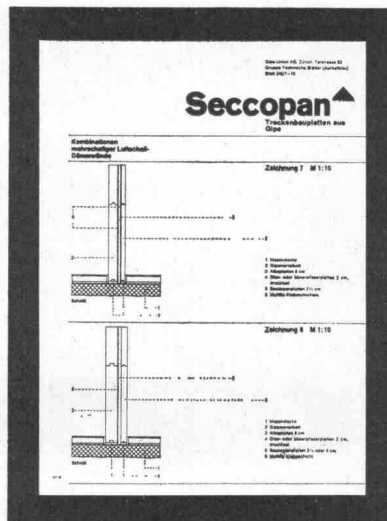

hat sich bestens bewährt, da durch entsprechende Wahl der Plattenstärken die Schallisolation individuell den baulichen und örtlichen Erfordernissen angepasst werden kann. Die Vorteile sind zwingend: sauberer und rascher Aufbau (Trockenmontage), kein Putz, sofort bereit für Tapete, Abrieb, usw. Womit Verzögerungen trotz Dispositioner im letzten Moment vermieden werden!

Für die Planung stellen wir Ihnen gerne ausführliche Unterlagen mit Beispielen zur Verfügung.

GIPS-UNION AG, 8021 Zürich
Talstr. 83, Tel. (051) 23 37 60

Seccopor

Isolierplatte (Gips + Polystyrol)

Kantonsschule Rämibühl

Mensa, Ansicht von aussen. Durch die vor den Fensterfronten montierten RUNTAL-Radiatoren, die gleichzeitig als Schutzgitter dienen, fällt Licht in den Raum.

Architekt: Eduard Neenschwander, dipl. Arch. ETH/SIA, Zürich

Aufnahme: Michael Wolgensinger SWB, Zürich

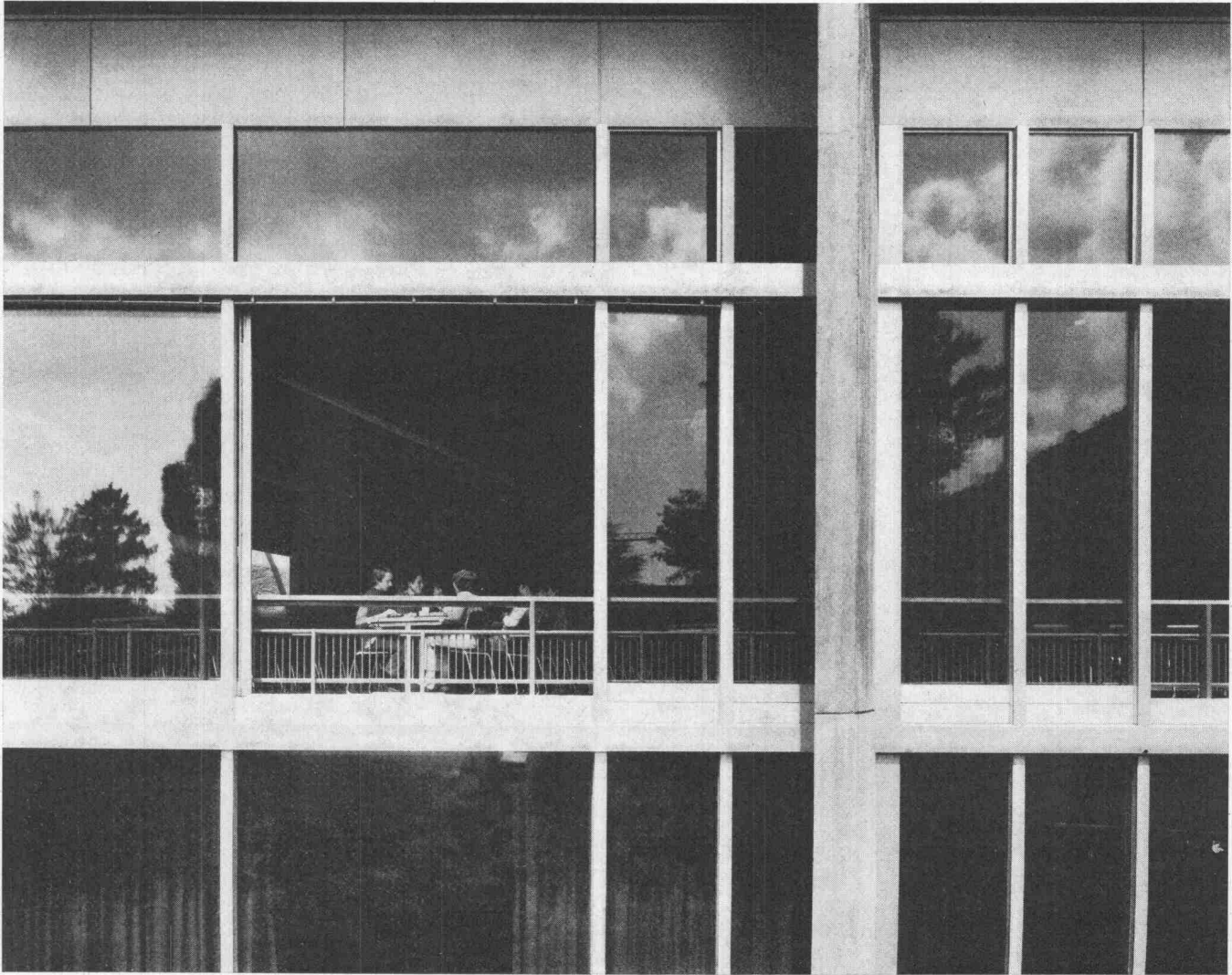

**Die Kantonsschule Rämibühl
in Zürich ist mit**

runtal

Heizkörpern ausgestattet

**Heizwände, Konvektoren, Radiatoren, Heizgitter
Schweizer Patent und Fabrikat**

Verkaufsbüros:	2000 Neuchâtel	Route des Falaises 7	Tel. 038 25 92 92
	8032 Zürich 7	Hedwigstrasse 3	Tel. 01 53 78 78
	9500 Wil SG	Gallusstrasse 10	Tel. 073 22 44 22

auf gutem Boden...



stehen

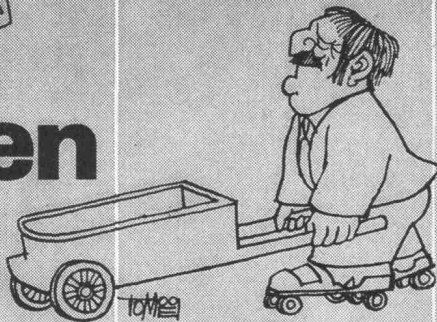

rollen



gehen

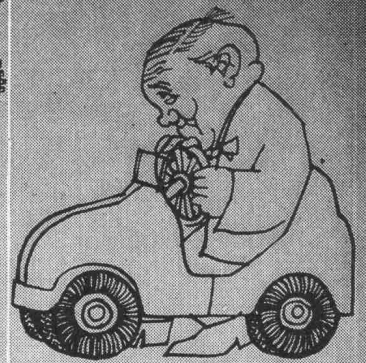

fahren

auf EUBÖOLITH – Steinholz
fusswarm, zäh, elastisch,
öl- und lösungsmittelbeständig,
keine elektrostatische Aufladung,
einfach im Unterhalt,
staubfrei

oder auf MAXIDUR – Hartbeton
robust,
mineralöl- und lösungsmittelbeständig,
staubfrei,
keine Pflege

Beide Industrieböden sind in ihrer Qualität und ihrer Preiswürdigkeit unübertroffen. Jedes Jahr verlegen wir mehrere hunderttausend Quadratmeter. In unserer Arbeit steckt deshalb ein enormer Erfahrungsschatz, der zu Ihrer Verfügung steht!



Euböolithwerke AG
Tannwaldstrasse 62
4600 Olten
Tel. 062 – 21 23 35

Dieser Herr könnte Schwede, Italiener, Deutscher, Schweizer oder Engländer sein...

... denn in ganz Europa werden die OZALID-Spitzenprodukte* verwendet, welche in der Schweiz bei OZALID AG erhältlich sind.

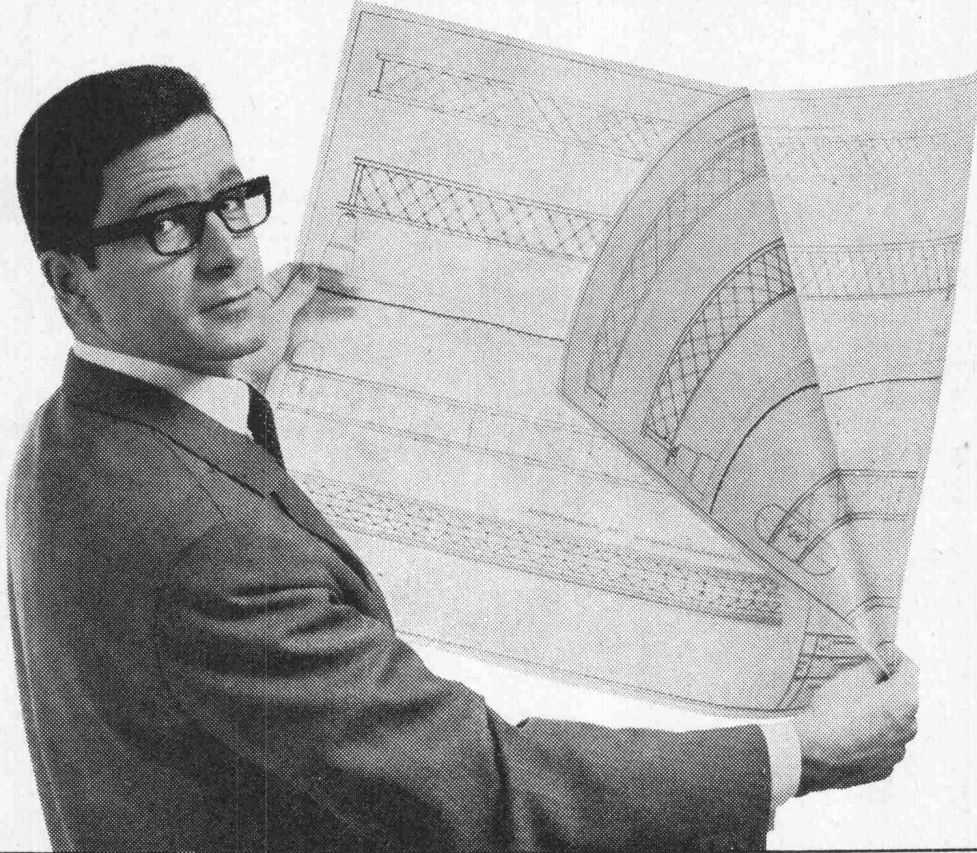

* **Transparent-Zeichenpapiere**
von 45 bis 100 g/m²

* **Skizzenpapiere**
von 45 bis 85 g/m²

* **masshaltige Zeichenfolien**
wie Hostaphan, Reprolar, Ozalar
und Thrumatt

* **Lichtpauspapiere**
OZALID für Trockenentwicklung
und OZAFLUID für Halb-
feuchtentwicklung sowie
diverse Spezialsorten in ver-
schiedenen Stärken und Grös-
sen.

Verlangen Sie Muster.

OZALID AG führt zudem Lichtpausmaschinen und -geräte, Schränke,
Tische und Planschneideapparate sowie komplette Zeichenanlagen.

Coupon

für eine unverbindliche Anfrage an
OZALID AG, Seefeldstrasse 94,
8034 Zürich

Wir interessieren uns für:

Name: _____

Adresse: _____

zuständig: _____



OZALID AG ZÜRICH

Seefeldstrasse 94 8034 Zürich Tel. 051/327442

Dieser Abwasserautomat wurde geschaffen,

damit Sie nie mehr Abwasser riechen.

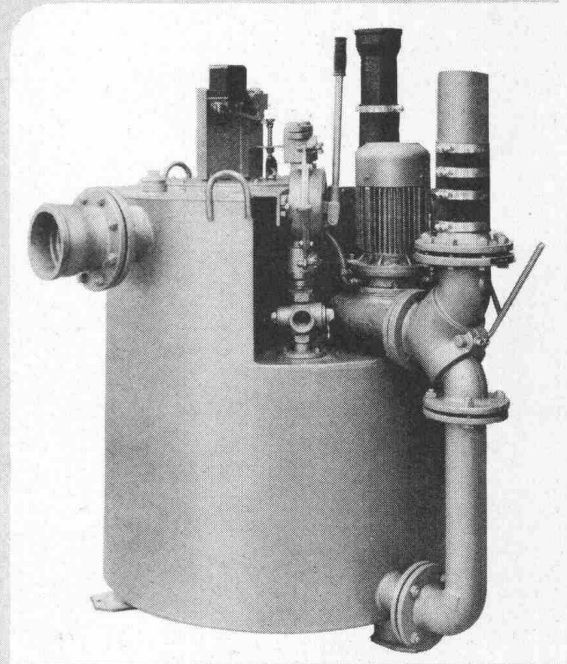

Das hier ist eine automatische Fäkalienhebeanlage für Ein- und Mehrfamilienhäuser. Für Hotels, Spitäler usw. haben wir entsprechend grössere Anlagen.

Kurz die wichtigsten Eigenschaften: Geruchdichter, korrosionsfester Behälter, aussen angebaute Pumpe mit automatischer Schaltung, eingebaute Handpumpe, optisch-akustische

Warnanlage, nur noch Zu- und Wegleitung anschliessen, für grösste Sicherheit konstruiert, rundherum kontrollierbar. Verlangen Sie den ausführlichen Prospekt.

K. Rüttschi AG, Pumpenbau, 5200 Brugg
Telefon 056 41 04 55

 **RÜTSCHI PUMPEN** ***

Aus
unserem Bestseller
«Wie man
in 2 Minuten
mit 1500 m³ Gas
fertig wird.»

In Cressier wird Öl
raffiniert. Mit
modernsten
Maschinen und
Apparaturen. Aber
auch mit modern-
sten Maschinen und
Apparaten, mit
besten Methoden
und tüchtigsten
Leuten kann es ein-
mal einen Betriebs-
unterbruch geben.

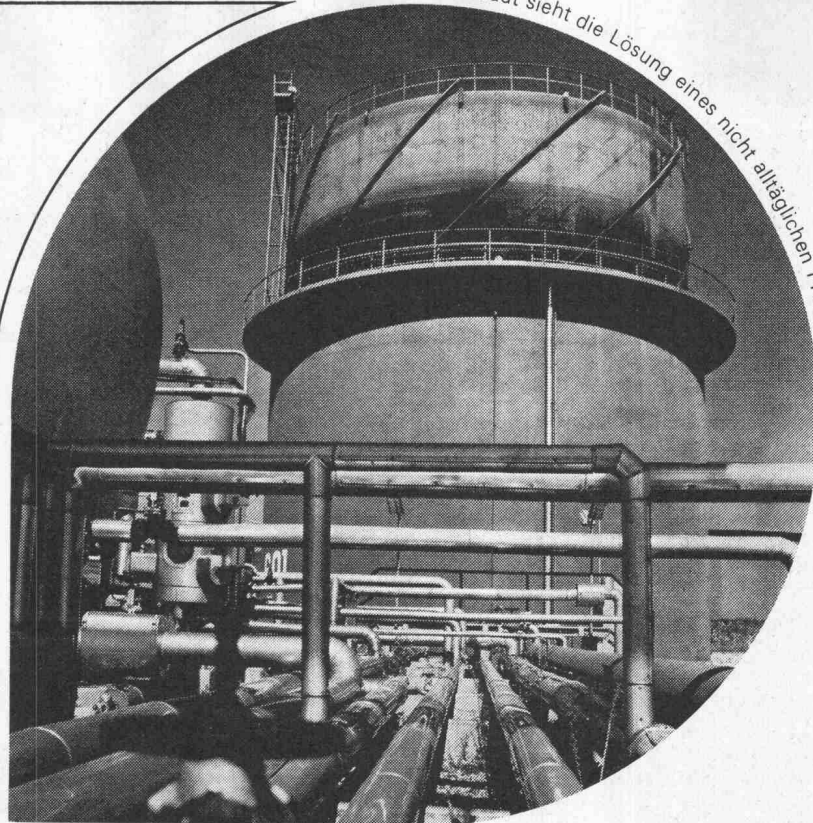

So vertraut sieht die Lösung eines nicht alltäglichen Problems aus

Giganto- Sicherheits- Ventil

Und das heisst in
diesem Gewerbe:
Gas abblasen, so
viel so rasch als
möglich.

Wir haben einen
Gasometer gebaut.
Mit einem Stahl-
Bassin von 16 m \varnothing
und 10,8 m Höhe.
Mit einer Stahl-
Glocke von 15 m \varnothing
und 10,5 m Höhe.
Kurz: mit einem
Fassungsvermögen
von 1800 m³. Und
mit Zuleitungs-
rohren von 60 cm \varnothing .

So kann dieses
raffinierte Riesen-
Sicherheits-Ventil in
2 Minuten 1500 m³
Gas aufnehmen.
Wenn es in Cressier
je einen Betriebs-
unterbruch geben
sollte.

Gasometer der Öl-Raffinerie Cressier, eine Stahl-Konstruktion von

**ZSCHOKKE
WARTMANN
AG**

5200 Brugg
Telefon 056 411611
Stahlbau
Kesselbau
Apparatebau
Maschinenbau
Kläranlagen

Rolba stellt vor:

BEW

Gezähmte Bestien

Astra Dumper

sind unübertrefflich beim Tunnel- und Stollenbau oder allgemein: In engen Verhältnissen.

Sie zeichnen sich aus durch robuste und kompakte Bauart mit äusserst günstigen Abmessungen. Um 180° drehbaren Fahrersitz. Dadurch keine Wendemanöver.

Allradantrieb
GM 4-71 N Dieselmotor von 175 PS, 10 Vorwärts- und 10 Rückwärtsgänge.

Andere Modelle besonders geeignet für Betonmischer-Aufbau.

Technische Daten:

Max. Breite	2490 mm
Max. Länge	5317-5857 mm
Gewicht	6000-8300 kg
Nutzlast	10 700-13 000 kg

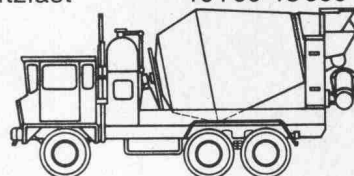

durch dick und dünn mit **rolba**

Rolba AG, Baumaschinen
8620 Wetzikon
Tel. 01 - 77 38 31

ROLL-S

Der kaltverwundene Rippenstahl III b
für den Stahlbetonbau.

SCHWEISSBAR

ohne Festigkeitseinbusse



Streckgrenze min. **5000 kg/cm²** Mittelwert **5400 kg/cm²**
Zugfestigkeit min. **5600 kg/cm²** Mittelwert **6300 kg/cm²**
Bruchdehnung min. **13 %** Mittelwert **16 %**
Biegeeigenschaften und
Sprödebruchsicherheit **vorzüglich**
Haft- und
Verankerungsvermögen **hervorragend**



ROLL-S für hakenlose
Bauweise.

Noch wirtschaftlicher bauen
Noch sicherer bauen mit **ROLL-S**

VON ROLL

VON ROLL AG. Werk Gerlafingen, 4563 Gerlafingen

GC-Metallfassaden als Gestaltungselemente im Industriebau

**Geilinger & Co.
8401 Winterthur**

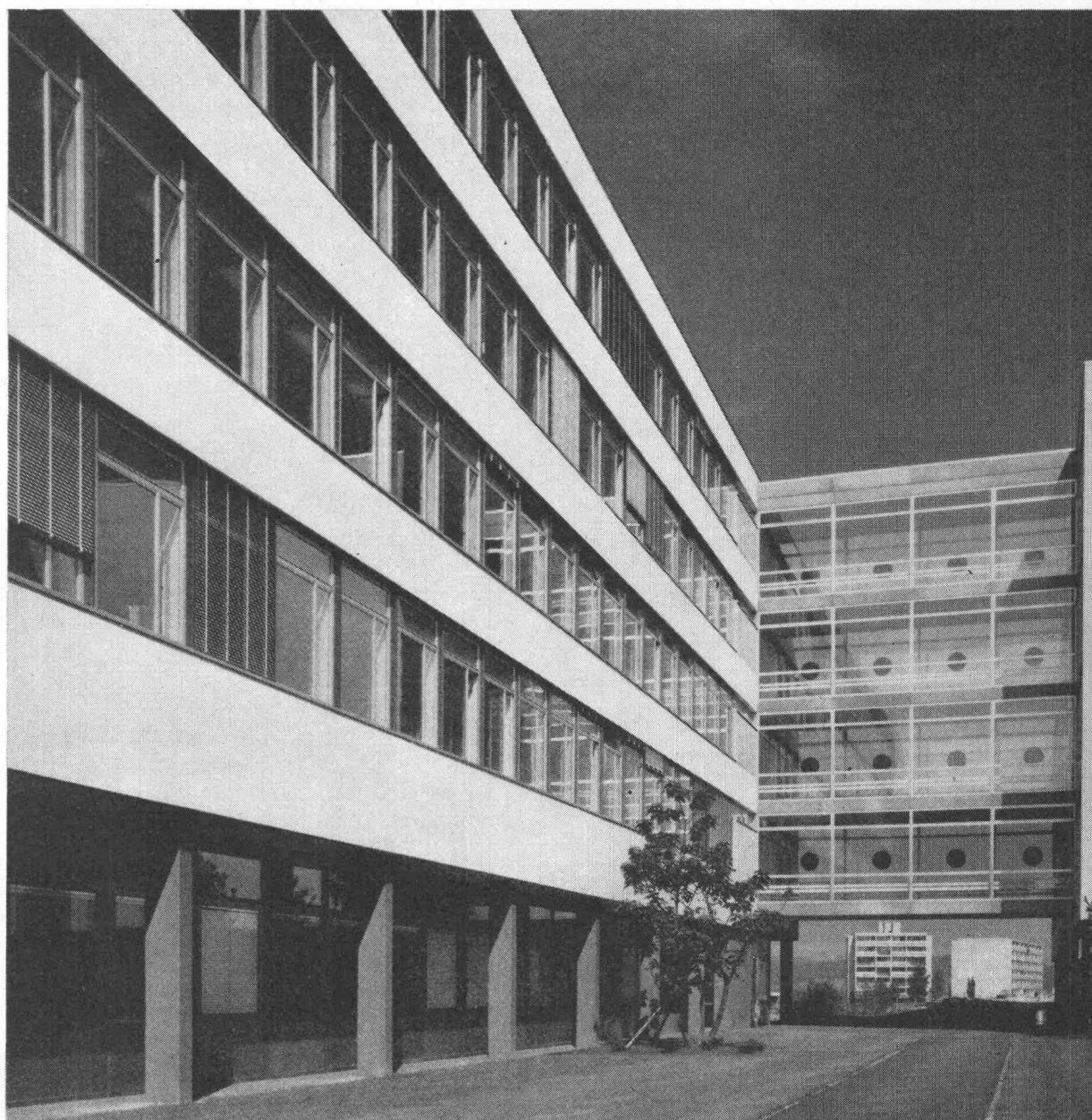

BBC AG Baden / Werk Birrfeld / Lieferung von 2700 m² Leichtmetallfenstern und Fassadenkonstruktionen für beiden Verwaltungsgebäude / Suter & Suter Architekten BSA/SIA Basel

** Holorib®

**Und immer
mehr Projekte
werden zu
Referenzen**

nag, Bern
 Hauptbahnhof SBB, Bern
 Spital Bern
 Ostlé, Orbe
 Papierfabrik, Balsthal
 HIL AG, Basel
 Crédit Suisse, Genève
 TA-AELE, Genève
 PUL, Lausanne
 Lenica AG, Bern
 Hoffmann-La Roche & Co. AG,
 Basel
 Ico AG, Gümligen
 Placette, Genève, Super
 Parking und Grand-Magasin
 Dr. Loeb AG, Bern
 Migros, Schönbühl/Bern
 Odel AG, Weinfelden
 Ortland Zementwerk AG, Olten
 T Postgebäude, Delémont
 Shopping Center Schönbühl,
 Luzern
 Mengler AG, Bern
 Station Schilthorn, Mürren
 Richard SA, Serrières
 Ilzer AG, Winterthur
 tils-Schwebebahn,
 Mittelstation Engelberg
 Union Helvetia, Luzern
 Union Rückversicherungsgesellschaft,
 Zürich
 SK Druckerei, Basel
 Sca Suisse SA, Genève
 Schweizerisches Verkehrshaus,
 Luzern
 Centre Winterthur, Bruxelles
 Meubles Shape et Nato,
 Bruxelles
 Mais de la Nation, Bruxelles
 Grands Magasins, Bruxelles
 Satellitenstadt San Felice,
 Mailand
 Centre des Télécommunications,
 Luxembourg
 Syndicat des Constructeurs
 Métalliques de France,
 Puteaux
 Magasins du Printemps, Paris
 Cité Universitaire - Maison de
 l'Iran, Paris
 AN AM Building, New York

Holorib ist nicht aufzuhalten

(schauen Sie sich die Statistik an)

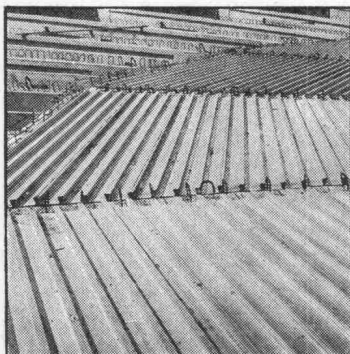
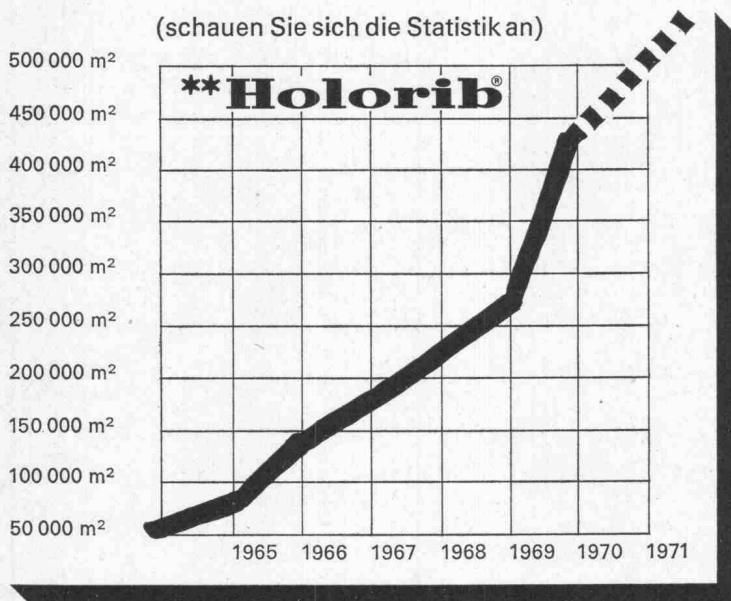

Holorib

Holorib ist das einzige Verbunddeckensystem und wurde von der EMPA statisch, dynamisch und auf Brandwiderstand geprüft (F 30 6,0/F 60 7,0/F 9010,0/F 12012,0). Holorib ist von allen kantonalen Brandversicherungsanstalten

als einziges Deckenblech anerkannt. Holorib spart Personal, weil das Verlegen einfach und rationell ist. Holorib verkürzt die Bauzeit, weil Schalung und Armierung überflüssig werden.

Holorib wird in der Schweiz profiliert und ist deshalb preisgünstig und jederzeit ab Lager lieferbar.

Holodeck

Holodeck sind Wand- und Dachverkleidungselemente und werden auch für Lawinverbauungen eingesetzt. Holodeck-Bleche ergänzen das Holorib-Programm auf ideale Weise. In Fixlängen lieferbar und einfach in der Montage.

Holorib DLW

Holorib DLW sind einschalige Warmdachelemente, deren Oberseite mit einem Polystyrol-Hartschaum aufgeschäumt ist. Eine Bitumendachpappe auf dem Hartschaum sorgt für einwandfreien Schutz vor Witterungseinflüssen.



Holorib DLW sind Dachelemente mit maximaler Belastungsfähigkeit, in Längen von 2,5 bis 8,0 m, mit geringem Eigengewicht (20,5 bis 33,5 kg/cm², je nach Beschichtung), mit hoher Isolationsfähigkeit (K-Wert 0.40)

Verlangen Sie die neuesten Unterlagen

(Tel. 022/31 81 60, bei Holorib Genf spricht man auch «schwitzerdütsch»)

**Holorib SA, 2, rue Vallin, 1201 Genève
Telefon 022 31 81 60**



Betrifft: den ganz neuen Laufkatzkran Pingon

Bereits haben ihn mehrere grosse Bauunternehmen gekauft.

Unternehmen, die keine Laufkatz im Sack kaufen, sondern Vorteile zu kalkulieren wissen.

Vorteile, die wir auch Ihnen zeigen möchten, damit Sie auch über den neuen Pingon mitreden können.



Pingon werden durch uns geliefert und durch unsere werkgeschulten Monteure aufgestellt. Denn neben einer lückenlosen Kran-Baureihe bieten wir auch einen zuverlässigen Service, damit Sie immer – auch nach dem Kauf – sichergehen.

 **kribau**

Ihr Partner für Baumaschinen

KRIBAU Krane, Industrie- und Baumaschinen AG Kasinostrasse 29, 5000 Aarau,

Telefon 064 24 52 77

223 DI

**Auf Dicht
kann man
bauen.**



Dicht AG Unternehmung für Bohrungen und Foundationen
St. Gallen, Luzern, Bern, Zürich

-Feuer gelöscht!

Sekunden können entscheidend sein, zwischen «Strohfeuer» und Katastrophe. Verfügen Sie über wirksame Mittel, um einen Brand beim Ausbruch zu bekämpfen? Sind diese Einrichtungen zuverlässig und sofort betriebsbereit?

Die SIFRAG baut vollautomatische Brandschutzanlagen.

Sprinkleranlagen zum Schutz von Personen, Sachwerten und Produktionsanlagen:
in Verkaufslokalen, Bürogebäuden, Hotels, Spitälern, Theatern, Kinos, Versammlungsräumen, Parkgaragen, Industriebetrieben, Lagergebäuden, usw.

CO₂-Brandschutzanlagen für die Feuerbekämpfung in elektrischen Anlagen, Farbspritzständen, Druck- und Textilmaschinen, Elektronenrechnern, kleinen Lagerräumen, Labors, usw.

Stationäre SIFRAG-Feuerlöschanlagen:
Ihre stets einsatzbereite Hausfeuerwehr!

SIFRAG
Luft- und Klimatechnik Frei AG
Abteilung Brandschutz
3018 Bern, Bahnhofweg 70
Tel. 031 - 56 25 25
Zürich - Basel - Lausanne

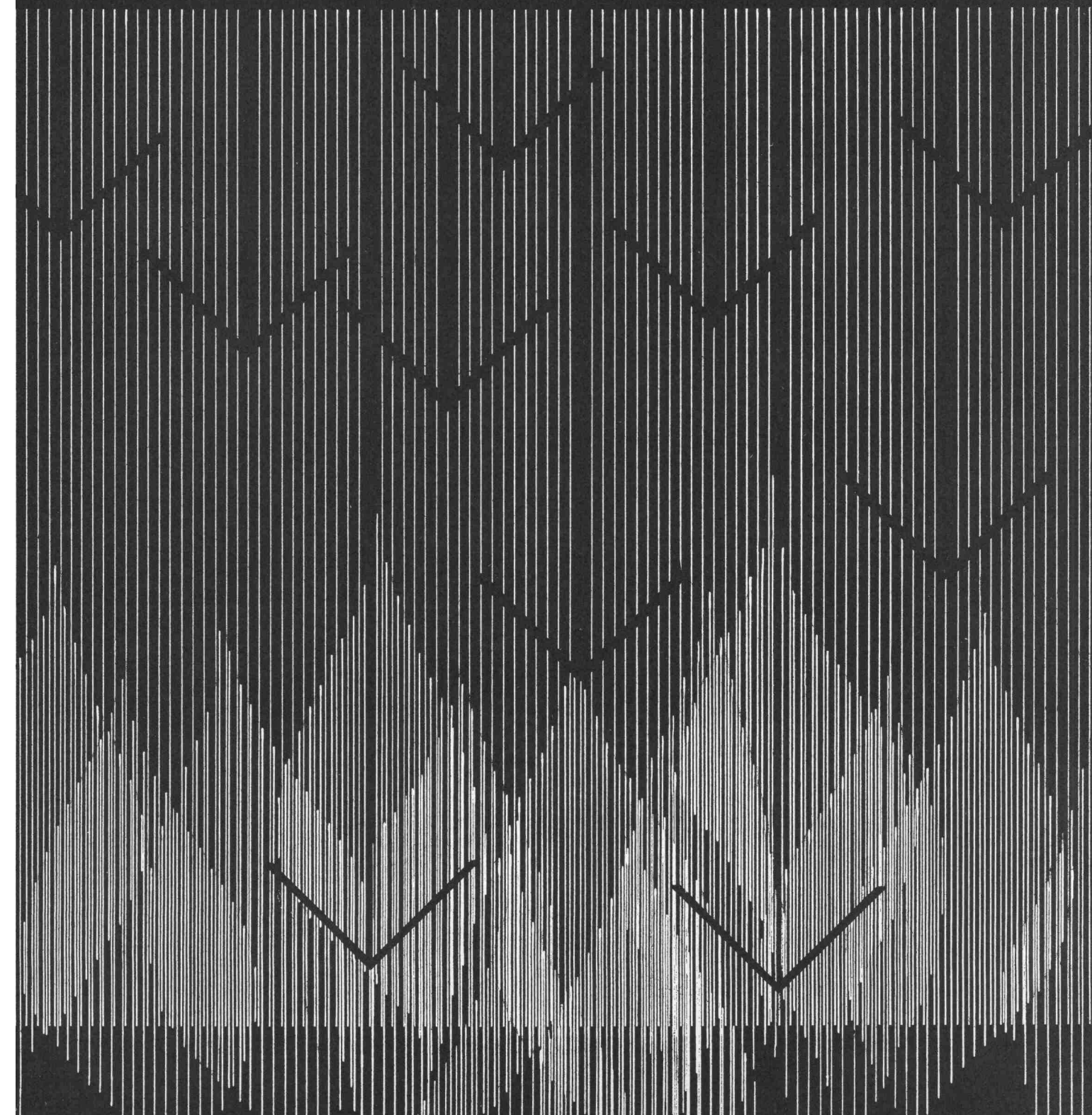
The logo for SIFRAG, featuring the word "SIFRAG" in a bold, sans-serif font. The letter "S" is significantly larger and more stylized than the other letters, with horizontal lines extending from its top and bottom. The remaining letters "IFRAG" are in a standard weight of the same font.

Was ich nicht weiss macht mir nicht heiss.

Aber vielleicht kalt.

Heraklith, magnesitgebundene Holzwolle-Leichtbauplatten als thermische Isolation.

Gesunde und lärmfreie Wohn- und Arbeitsplätze sind dringende Erfordernisse in unserer hektischen, lärmgefüllten Zeit. Ungenügende oder falsche Wärme- und Schallschutz-Massnahmen an Bauwerken führen sehr oft zu Mängeln oder Schäden, welche später nicht mehr oder nur mit grossem Aufwand behoben werden können.

Durch die Anwendung von Heraklith-Leichtbauplatten als Wärmeschutz ist eine dauernde Verminderung der Heizkosten bis zu 50% absolut möglich. Auf die Bestandesdauer eines Hauses gerechnet, wird für die Raumheizung ein so grosser Betrag aufgewendet, dass eine grosszügige Heraklith-Isolierung dadurch zum wirtschaftlichen Gebot wird.

Heraklith vereinigt die Vorteile hoher Wärmedämmfähigkeit mit ausgezeichneter Schalldämmung und Schallschluckung. Unbegrenzte Lebensdauer, feuerhemmende Wirkung und vorzügliche Putzhaftung gewährleisten beste Wirtschaftlichkeit.

Die magnesitgebundenen Heraklith-Holzwolle-Leichtbauplatten werden in folgenden Ausführungen geliefert:

Normalplatte, PV-Porenverschlussplatte (ein- oder beidseitig beschichtet), GL-Glasfaser-Porenverschlussplatte, Akustikplatte (fein- oder grobfaserig, grau oder hell, natur oder weiss gespritzt), Travertin-Akustikplatte (weiss gefärbt mit strukturierter Oberfläche), Profilplatte für Trockenlegungen von feuchtem Mauerwerk, Herathan-Polyurethan-Hartschaumplatte für Flachdächer, Heratekta-Schichtplatte (Sandwichplatte, mehrschichtig, aus Schaumstoff und magnesitgebundener Holzwolle).

Mit ausführlichem Prospektmaterial und persönlicher Beratung orientieren wir Sie gerne über das breite Sortiment von Heraklith-Leichtbauplatten.

Propatec AG

8304 Wallisellen
Telefon 051/931254

Heraklith

Leichtbauplatten

ZZ 7. 71

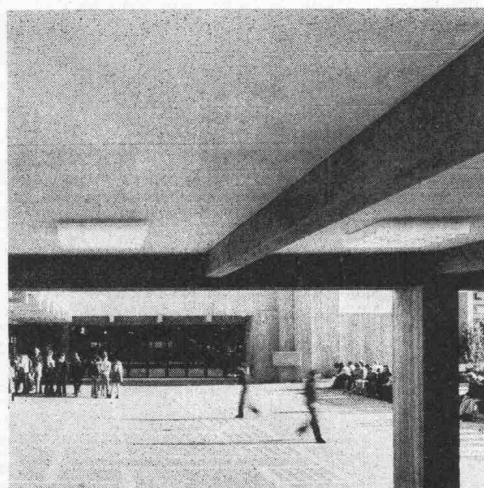

Gewerbeschulhaus der Stadt Chur

Architekt: Andres Liesch, BSA/SIA, Chur
und Zürich

Für die Wärme- und Schall-Isolation wurden
11 000 m² Travertin-Platten verlegt.
Montage: Schneider + Co. AG, Winterthur

Brief-Milchkasten norm[®]

Typenreihe AS/ASF

mit Leichtmetall-Einwurfschildpartie oder Leichtmetall-Front

Moderne Bauten benötigen zweckmässige, den Empfehlungen der PTT entsprechende Brief-Milchkasten. Formschöne, praktische Einheiten mit viel Platz, die beliebig kombiniert und in ansprechende Gruppen zusammengefasst werden können. Briefkasten und kombinierte Brief-Milchkasten norm[®] der Typenreihe AS und ASF fertigen wir in verschiedenen Grössen und Ausführungen.

Sie eignen sich für mauerbündige, teilweise oder ganz vorstehende sowie freistehende Anordnung. Gruppenanlagen können auch mit einem Papierfach mit Klappdeckel, Sonnerieplatte und Gegensprechstation ausgerüstet werden. Verlangen Sie die ausführlichen Unterlagen mit Mass-Skizzen oder einen unverbindlichen Besuch unseres Fachberaters.

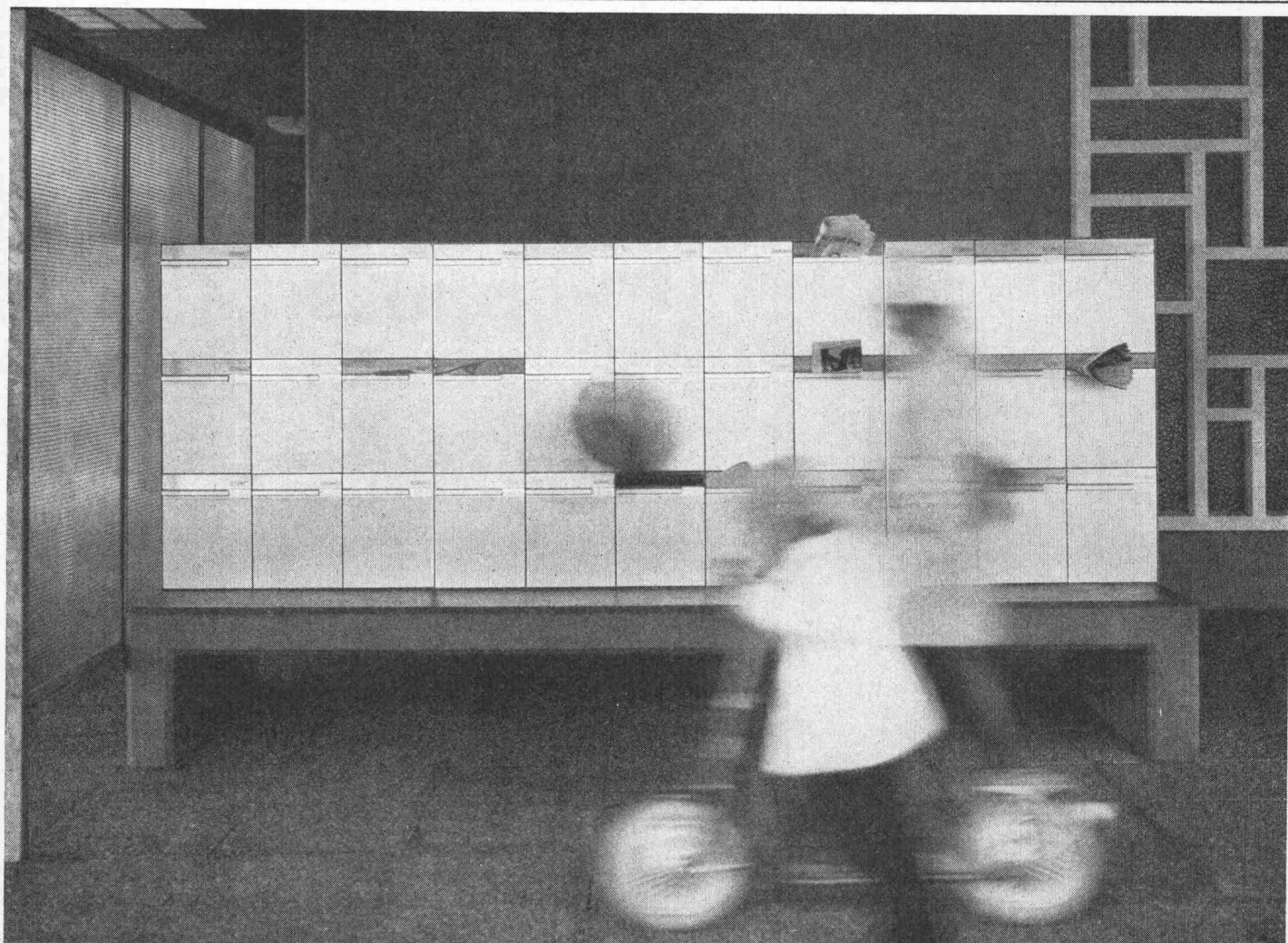
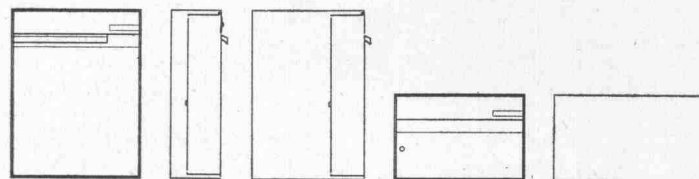

Metallbau AG Zürich

Anemonenstrasse 40, 8047 Zürich
Telefon 01-54 67 00

norm[®]

Vertretungen und Servicestellen in
Basel, Bern, Lausanne, Locarno, Luzern, Solothurn,
St. Gallen.

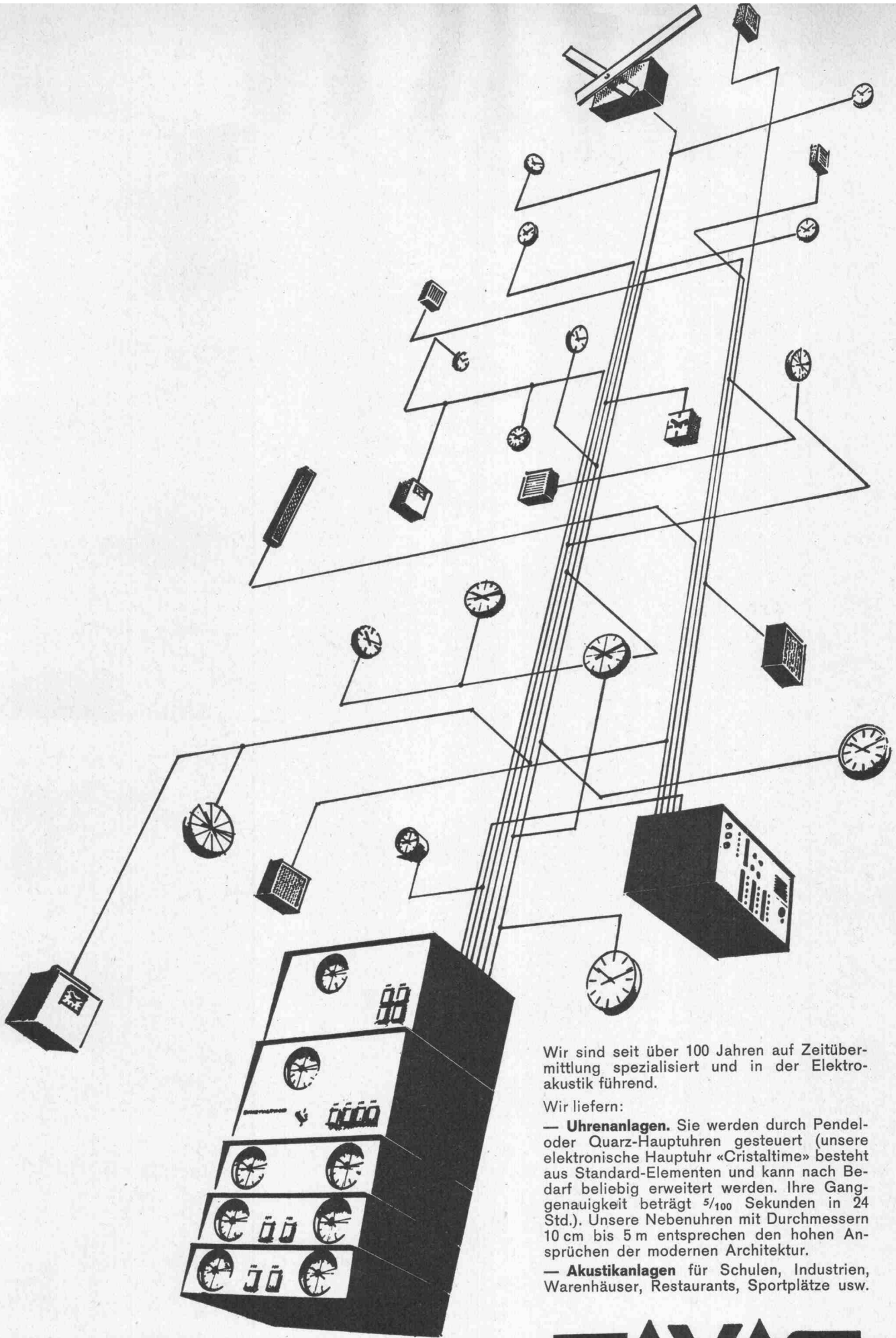

Wir sind seit über 100 Jahren auf Zeitübermittlung spezialisiert und in der Elektroakustik führend.

Wir liefern:

— **Uhrenanlagen.** Sie werden durch Pendel- oder Quarz-Hauptuhren gesteuert (unsere elektronische Hauptuhr «Cristaltime» besteht aus Standard-Elementen und kann nach Bedarf beliebig erweitert werden. Ihre Ganggenauigkeit beträgt $\frac{5}{100}$ Sekunden in 24 Std.). Unsere Nebenuhren mit Durchmessern 10 cm bis 5 m entsprechen den hohen Ansprüchen der modernen Architektur.

— **Akustikanlagen** für Schulen, Industrien, Warenhäuser, Restaurants, Sportplätze usw.

FAVAG

Rufen Sie gleich jetzt die Nr. 038/211141 an. Unsere technischen Berater sind Ihnen gerne behilflich.
 Favag SA 2000 Neuchâtel

PEINER-Krane

»fast kostenlos«



Bescheiden im Unterhalt — da hochwertige Qualität

Eine Luzerner Bauunternehmung hat für einen KL 80-Kran über mehrere Jahre nur Fr. 1400.— jährlich an Unterhalts- und Reparaturkosten aufgewendet. Vergleichen Sie!

Ein PEINER-Kran lohnt sich!

Brun + Cie AG
Maschinenfabrik
6244 Nebikon LU
Telefon 062 861612

brun



Hunziker- Betonrohre

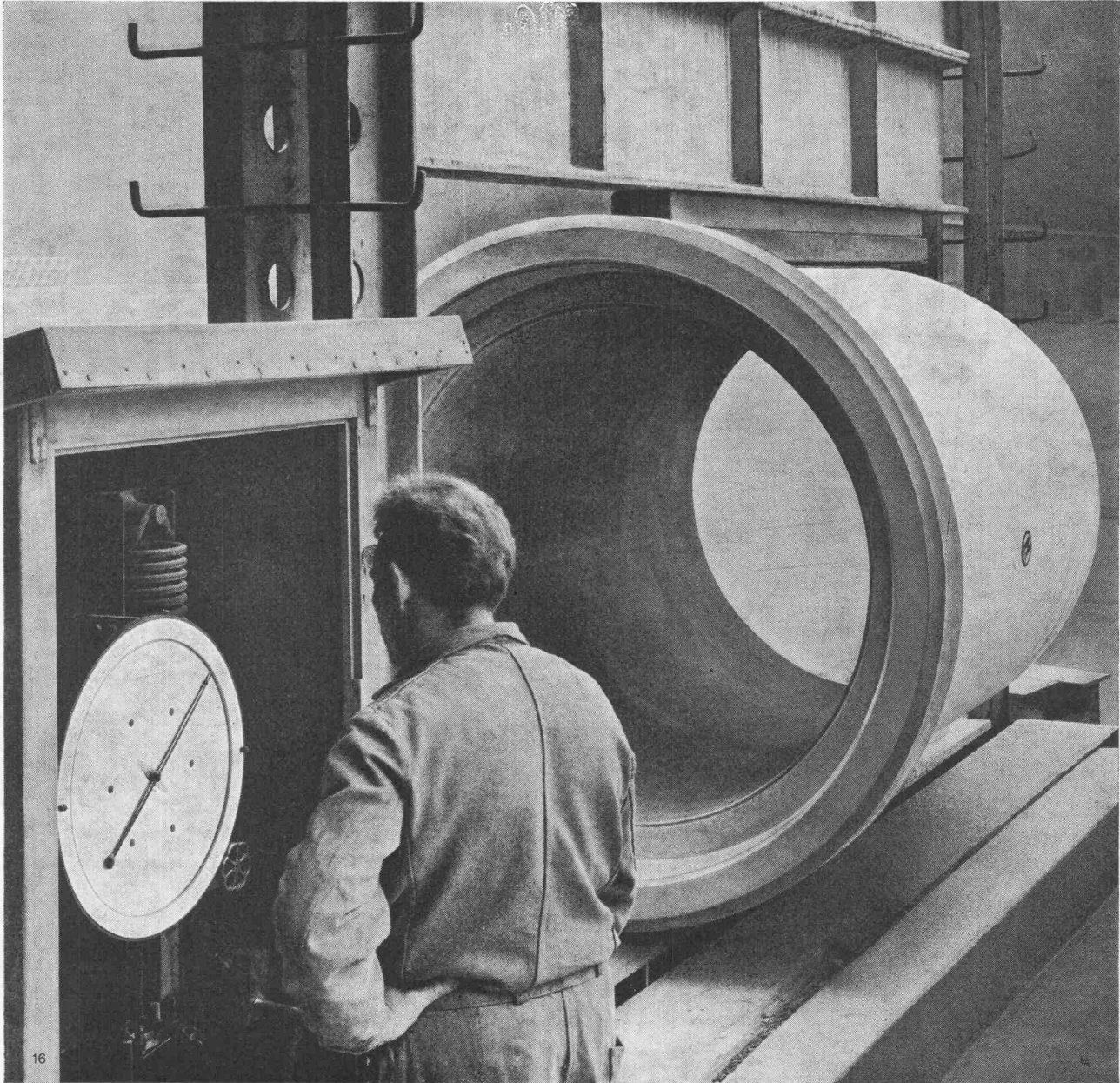

Die Bewährungsprobe erlebt das Betonrohr im Boden. Dort ist es den Druckkräften des Erdreichs ausgesetzt. Auf ihm lastet auch das Gewicht des Strassenverkehrs, der drei oder vier Meter über der Kanalisation rollt – oder ruht.

Wenn diese Kräfte auf das Rohr einwirken, dann zeigt sich, ob es die Werte erfüllt, denen es nach den SIA-Normen zu genügen hat.

Material, Herstellungsverfahren und Ausgangskontrolle gewährleisten bei Hunziker-Schleuderrohren die normgerechte Qualität. Überdies nehmen wir immer wieder Rohre aus der Serie und prüfen ihre Scheiteldruckfestigkeit auf der Presse bis zum Bruch.

Wir wollen ganz sicher sein, damit auch der Ingenieur und der Unternehmer sicher gehen.

AG **HUNZIKER** + CIE

Baustoff-Fabriken in Olten, Brugg, Zürich-Oerlikon, Landquart, Bern und Pfäffikon SZ

Sicher ist sicher

Für Sie ist es nun ganz einfach geworden...

... Niederspannungsverteilanlagen
zu projektieren, zu bestellen, zu bauen,
oder zu erweitern.

Für uns war die Aufgabe jedoch um
einiges schwieriger. Eine Großzahl
von Möglichkeiten mußte analysiert und
in einem einfachen flexiblen System reali-
siert werden. Das Resultat:
Die Normverteilung NSV 2.

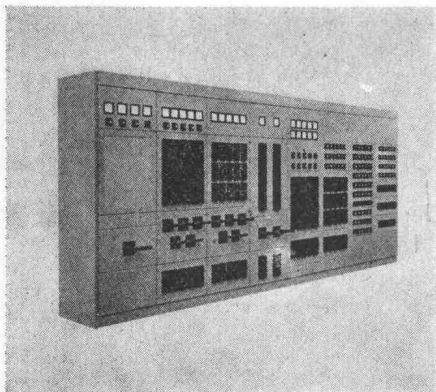

Mehr als 220 Bauteile sind katalogi-
siert, die gängigsten liegen an Lager.
Anhand des Kataloges 953 stellen Sie die
für Ihren Zweck notwendige Kombination
zusammen... und wir liefern.

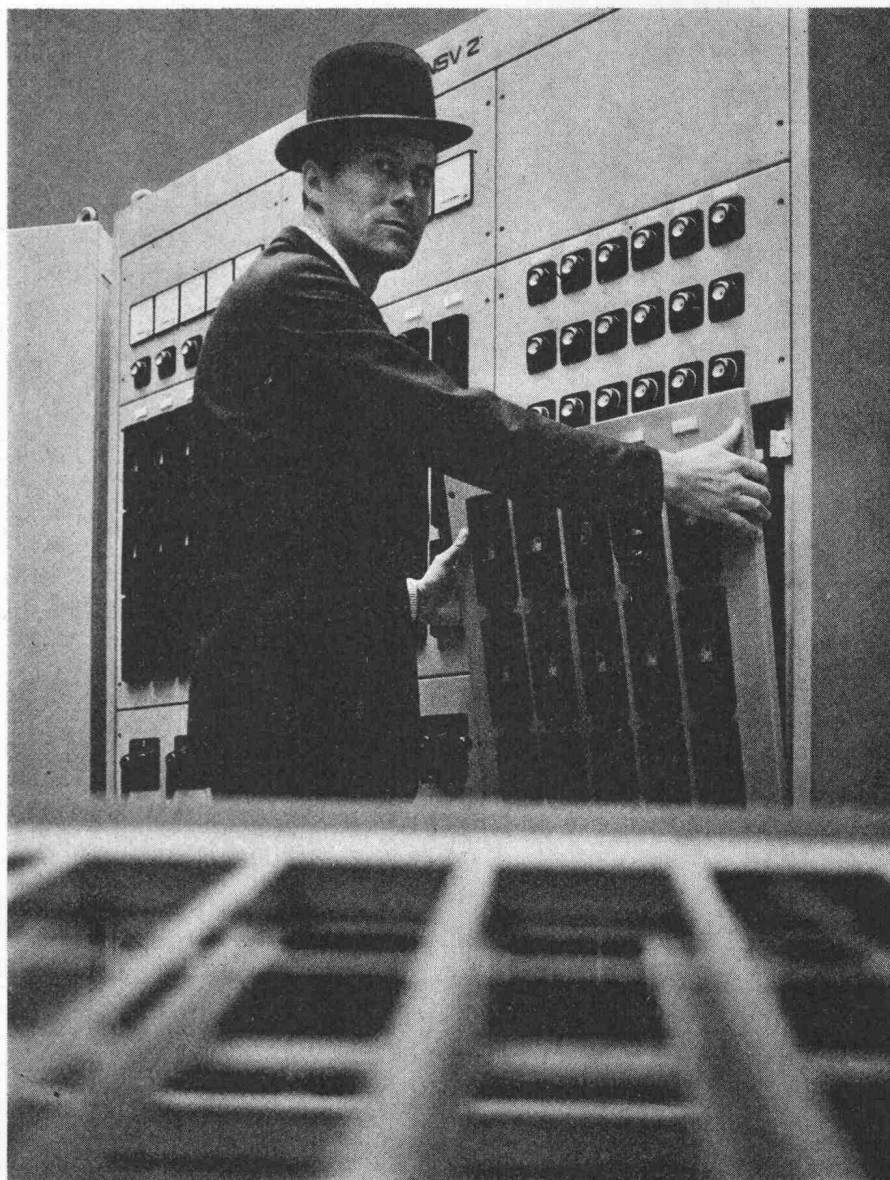

Sollten Sie eine Anlage einmal
ergänzen müssen — und das geschieht
doch recht oft — dann können Sie einfach
ansetzen, ein echter Baukasten.

Die Konsequenz: Sie brauchen nur
den momentanen Bedarf auszubauen, der
Weiterausbau ist durch unsere Technik
problemlos gewährleistet.
Kontinuität für unsere Kunden ist für uns
eine Verpflichtung.



Sprecher & Schuh AG
Aarau/Schweiz

S10.540.9.69

Sicherheit mit Tricosal

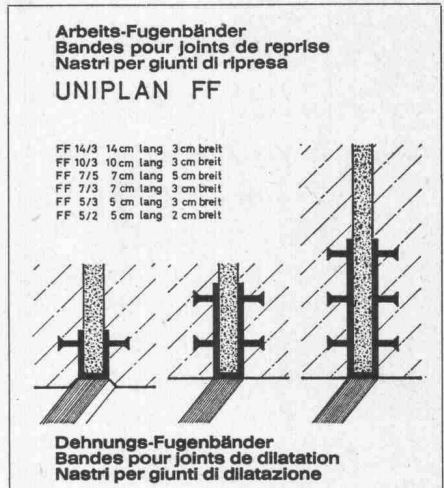
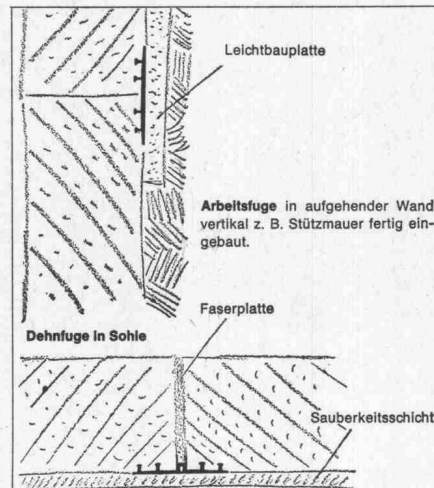
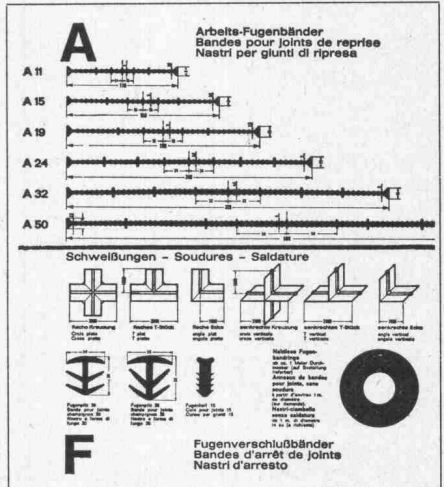
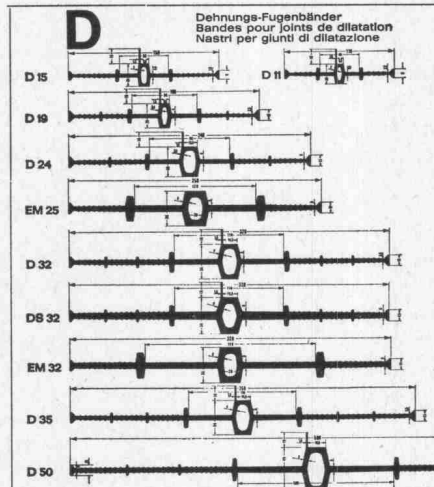
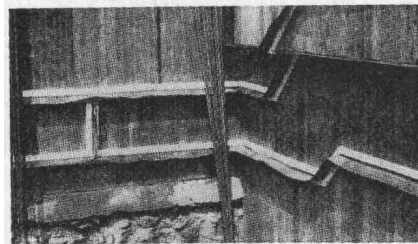
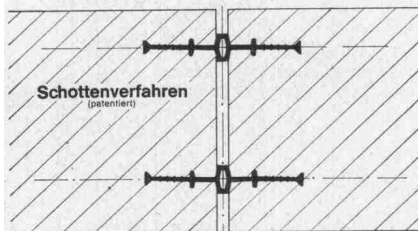
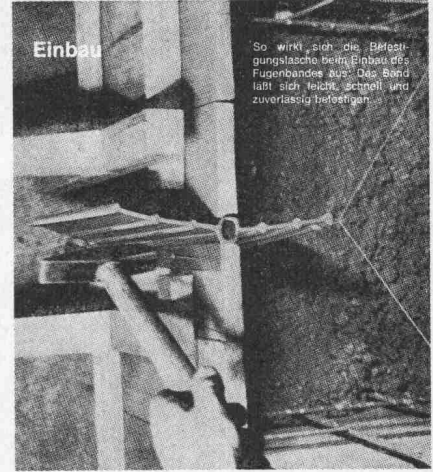

seit 1923 **Tricosal**®

BAU-CHEMIE AG BASEL (061) 23 00 16

Zement-Schnellbinde- und Dichtungsmittel, Plastifizierer, Verzögerer, Beton-Reinigungsmittel, Gipsverzögerer, Binder, Fugenbänder, Kunststoffe, Frostschutzmittel, Haftemulsion für Kunststoffmörtel, ölfeste Anstrichemulsion, Thiokol- und Acryl-Kitte, Epoxy-Lacke, Kunststoff-Dünnpütze. PVC-Folien, 1 bis 2 mm, für Grundwasserwannen, Wasserbehälter usw. Wir haben für Sie über 100 verschiedene Fugenbandprofile.

FILIGRAN

...das perfekte Deckensystem!

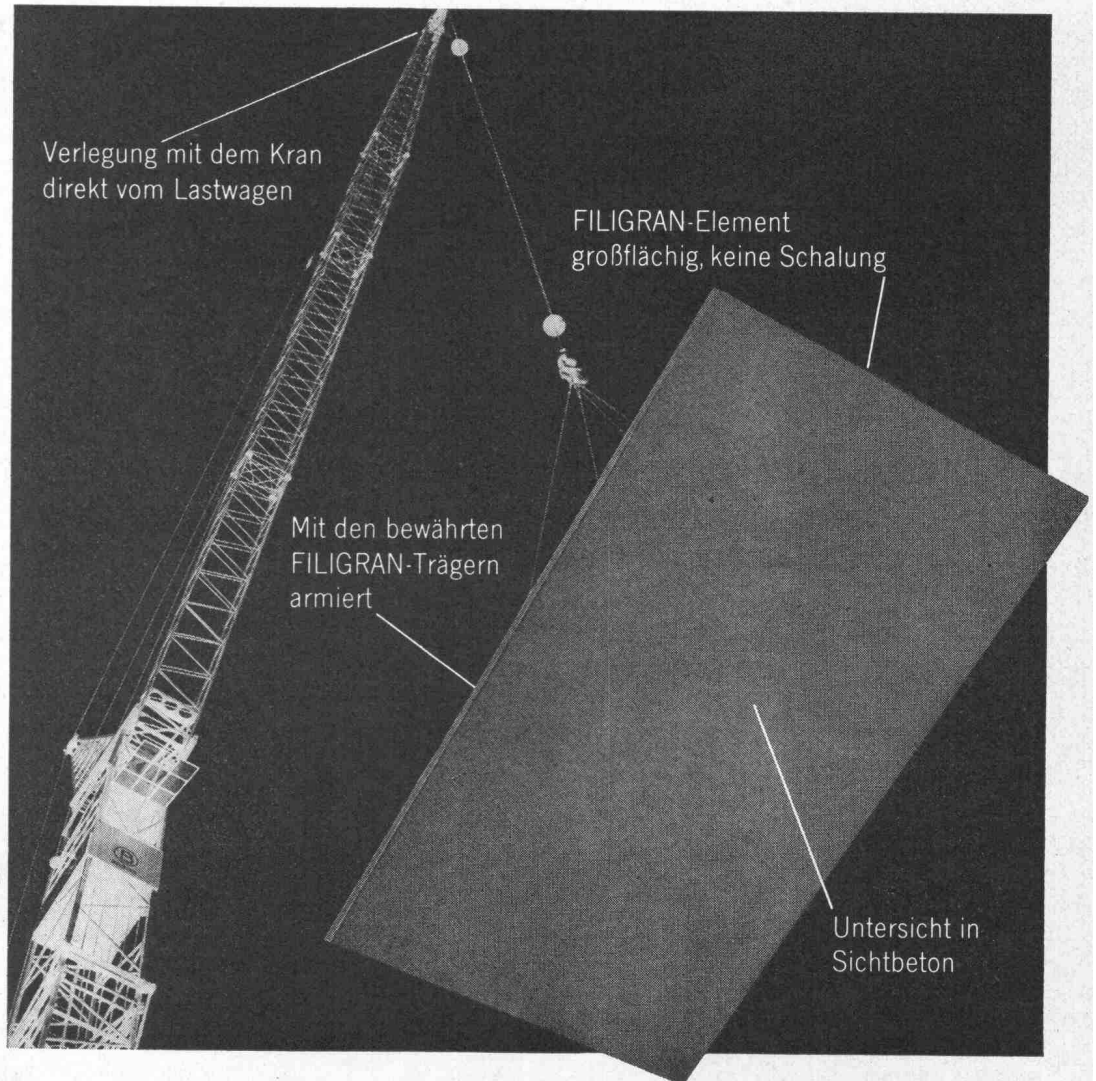

**Mit FILIGRAN
bauen heißt
Kosten und
Zeit sparen.**

Das FILIGRAN-Element ist ein großflächiges, armiertes Deckenfertigteil. Es ermöglicht den Bau einer Massivdecke ohne Schalung mit Sichtbeton-Untersicht. Mehrere Arbeitsgänge entfallen.

Bitte informieren Sie sich und fordern Sie technische Unterlagen bei den Lieferwerken der FILIGRAN-Elemente an:

Bauelemente A.G., 8583 Sulgen,
Kanton Thurgau, Tel.: 72/3 21 04

Bodenmüller A.G., 3930 Visp,
Tel.: 28/6 34 21

Eduard Bolli A.G., 8200 Schaffhausen,
Lochstraße 4, Tel.: 53/5 34 05

Gebr. Brun A.G.,
6020 Emmenbrücke bei Luzern,
Tel.: 41/5 16 16

Elementwerk A.G., 8604 Volketswil,
Postfach, Tel.: 51/86 46 28

FILIGRAN-Bauelemente A.G.,
3515 Oberdiessbach,
Tel.: 31/92 57 98

Jakob Fritschi, Bauelemente A.G.,
4617 Gunzgen, Tel.: 62/46 26 66

Röman Gassner,
FL 9400 Vaduz/Liechtenstein,
Tel.: 75/2 10 96

Anton Kindle & Co.,
FL 9495 Triesen/Liechtenstein,
Tel.: 75/2 15 66

Ziegelwerk Lauper A.G.,
2542 Pieterlen BE, Tel.: 32/87 12 44

Bauunternehmung Ott A.G.,
6423 Seewen (Schwyz),
Tel.: 43/3 12 70

Stutz & Rudolf A.G., 9000 St. Gallen,
Notkerstraße 42, Tel.: 71/24 75 65

Baustoffwerk Trimmis A.G.,
7202 Trimmis Station,
Tel.: 81/22 05 47

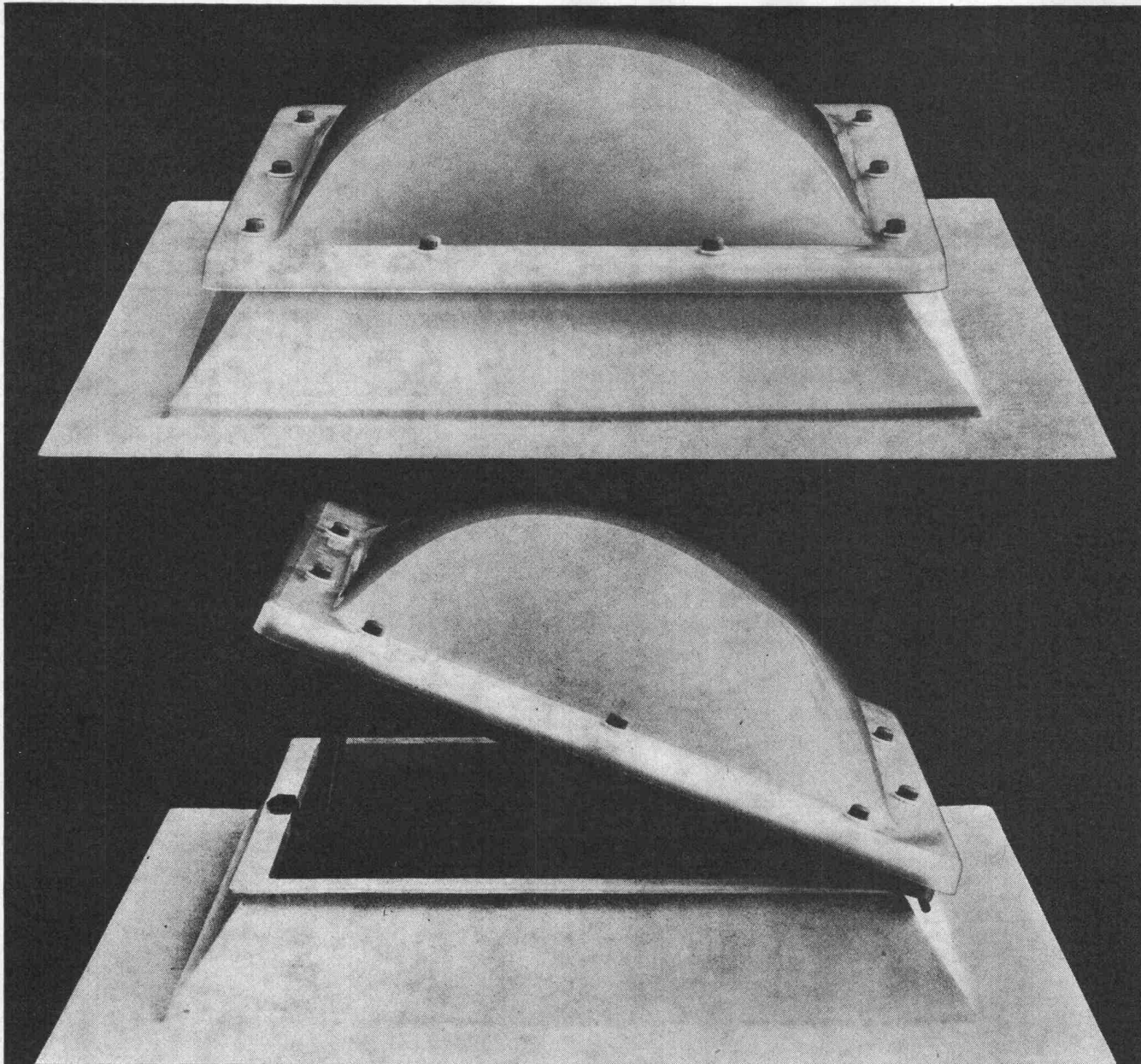

Wir leisten 10 Jahre Garantie, weil wir uns das leisten können.

Seit 1956 haben wir allein in der Schweiz über 25000 Lichtkuppeln installiert. Das sind mehr als 25000 Beweise für Dauerhaftigkeit und Qualität: bei Wind und Regen, Schnee und Sonne – das ganze Jahr hindurch.

Für CUPOLUX- und **eurodome**-Lichtkuppeln gibt es unzählige Anwendungs- und Kombinationsmöglichkeiten. Sie sind aus hochwertigem Acrylglas gefertigt und bilden zusammen mit dem **eurobase**-Aufsetzkranz eine perfekte Oberlichteinheit, die sich präzise und schnell montieren lässt. Das Ergebnis: mehr Licht und bessere

Beleuchtung zu knapp kalkulierten Preisen! Unsere Spezialisten wissen, worauf es beim Oberlichtbau ankommt. Darum werden wir auch mit Ihren besonderen Problemen fertig. Kommen Sie damit ruhig zu uns, auch mit den kleinen. Oder verlangen Sie unsere ausführliche Dokumentation.

Scherrer – Ihr Partner auf dem Flachdach.



Jakob Scherrer Söhne AG
Allmendstr. 5–7
8059 Zürich 2
Tel. 01 25 79 80



8

ECO-Türen — ein Abschluss der sich lohnt!

Verlangen Sie unsere Preislisten!

ECO

ECO AG
Sperrholz- und Türenfabrik
6162 Entlebuch LU
Telefon 041/87 52 42

Lieferung durch den Sperrholzhandel

PAN-ISOVIT®

Fernheizleitungen in Schweden

Grösste kanalfrei verlegte Fernleitung NW 600/800



Projektierung und Bauleitung:
Wärmewerke LUND/Schweden

Entwicklung u. MEIER-SCHENK AG ISOLIERWERK ZÜRICH
Herstellung: CH-8105 Regensdorf D-6720 Speyer a. Rh.

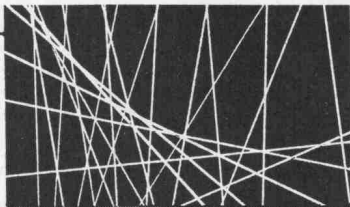

STOP der Grundwasserverschmutzung

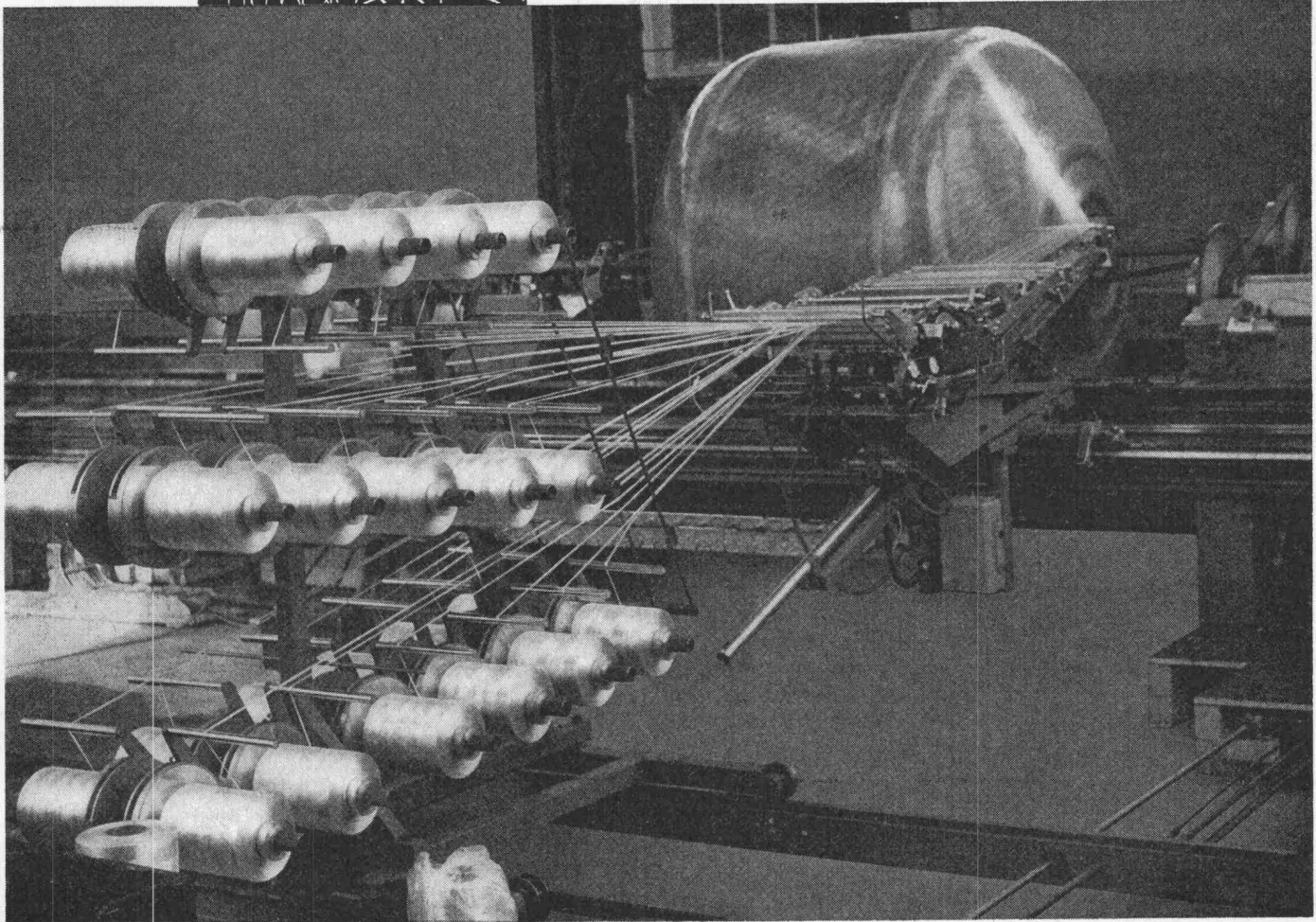

STOP der Korrosion, dank glasfaser- verstärkten Kunststofftanks

VETROTEX

Wickelroving
Spritzroving
Geschnittene Glasseide
(Chopped Strands)
Glasseidenmatten
(für Handlaminier- und Pressverfahren)
Glasseidengewebe
Garne, Zwirne
Vliese

FIBRES DE VERRE S.A. 3 chemin de Mornex 1001 Lausanne Tel. 021/20 42 01 Telex 24379

Qualität, Forschung, Kundendienst

Eingefrorene Siloausläufe

bedeuten
eingefrorenen Gewinn.

Mit System INWAG
vermeiden Sie beides:

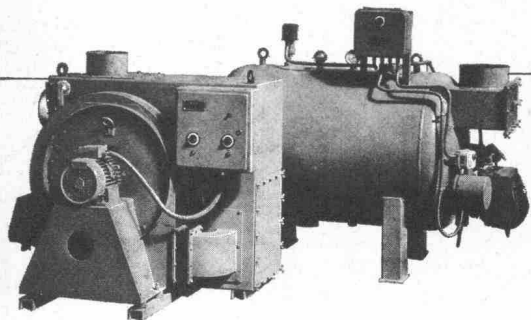
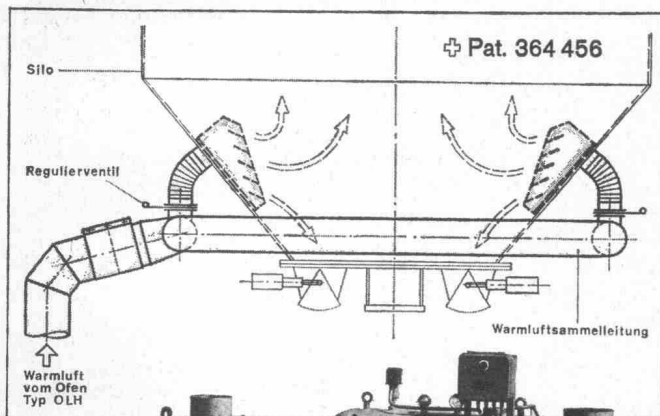

Resultat:

- Ihre Kies- und Betonanlage arbeitet und rentiert auch im Winter
- Ihr Winterbeton genügt den SIA-Normen
- Vorgewärmter Beton nach Wunsch

INWAG-

Siloheizungen und Mischerwasseraufbereitung für alle Silo- und Anlagentypen. Hunderte von Referenzen. Unsere reiche Erfahrung ist Ihre Garantie.

INWAG
Industrie-Wärme AG
8280 Kreuzlingen
Telefon 072 . 8 40 48

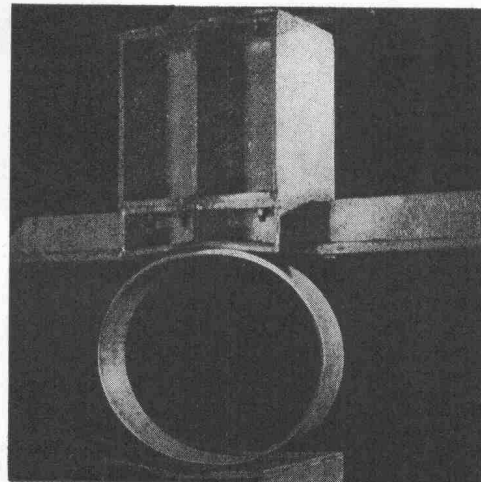
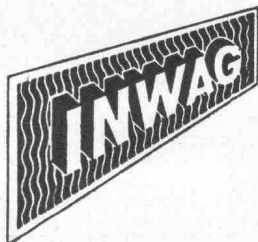

Wenn es kritisch wird, durch Druck, Schlag, Schwingungen, Erschütterungen oder Erdverwerfungen-

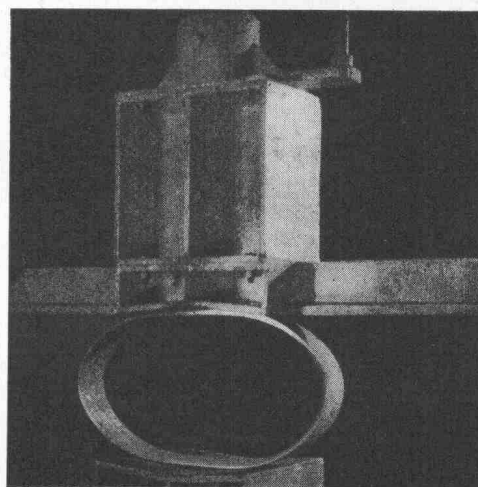

dann fällt Ihnen die Entscheidung leicht -

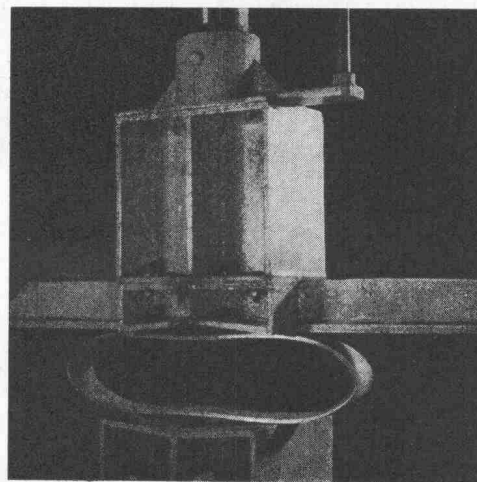

Duktile Gußrohre
sind verformbar, bruchfest und korrosionsbeständig

Fragen Sie
KÄGI & Co., 8401 Winterthur, Paulstrasse 7,
Telefon 052/236331 Vertretung und Lager der
HALBERGERHÜTTE GmbH Brebach-Saar

SABAG

FÜHRT

für Sie selbstverständlich auch vorfabrizierte Geberit-Ablaufleitungen. Das sind wir Ihnen und unserem Namen schuldig! Unsere Fachleute nehmen die Maße, berechnen, planen und fabrizieren — alles für Sie! Besuchen Sie auch unsere Sanitär- und Küchenausstellungen; sie sind eine Fundgrube zahlreicher interessanter Anregungen.

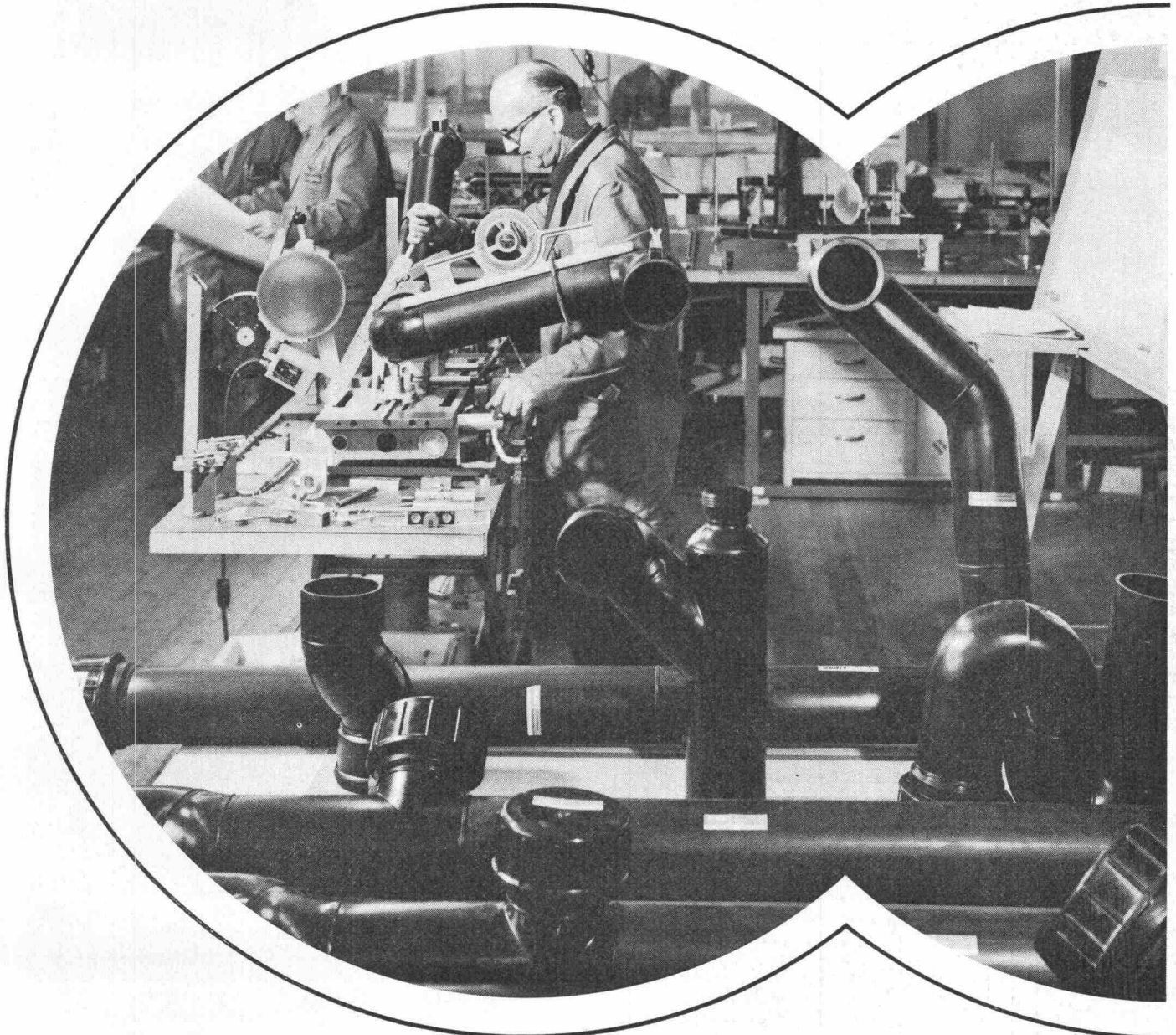

5

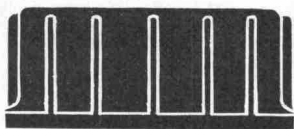

SANITÄRE APPARATE EN GROS
KÜCHENEINRICHTUNGEN
ABLAUFLEITUNGEN
WAND- UND BODENBELÄGE

SABAG + BAUMATERIAL AG 2500 Biel

☎ 032 353 53 / 3 59 51

SABAG + BAUMATERIAL AG 6000 Luzern

☎ 041 44 61 61

SABAG LAUSANNE SA 1000 Lausanne

☎ 021 26 90 31

SABAG



Coupon
Senden Sie bitte Ihren Blockplatten-Prospekt an

Name:

Adresse:

PLZ/Ort:

PAVATEX ist mit vielen Baustoffen befreundet

Besonders die PAVATEX-Blockplatte wird beim Stahlbau oft verwendet. Man schätzt ihre ausgleichenden, guten Eigenschaften wie: beste Isolation vor Hitze und Kälte, Schaffung angenehmer akustischer Verhältnisse und problemlose Verarbeitung. Zudem hilft sie Heizkosten sparen und zahlt sich so eigentlich selbst.

Der Innenarchitekt verwendet PAVATEX-Blockplatten für Trennwände und Wandverkleidungen. Die grossflächigen Platten, die in verschiedenen Formaten bis 120 x 300 cm lieferbar sind, erlauben eine rationelle Montage und lassen sich gut streichen.

PAVATEX fördert das rationelle Bauen.

Pavatex AG
Jenatschstr. 4
8027 Zürich
Tel. 01/36 21 23

eingetragene Schutzmarke

pavatex®

K 71