

Objektyp: **Advertising**

Zeitschrift: **Schweizerische Bauzeitung**

Band (Jahr): **89 (1971)**

Heft 13

PDF erstellt am: **21.09.2024**

Nutzungsbedingungen

Die ETH-Bibliothek ist Anbieterin der digitalisierten Zeitschriften. Sie besitzt keine Urheberrechte an den Inhalten der Zeitschriften. Die Rechte liegen in der Regel bei den Herausgebern. Die auf der Plattform e-periodica veröffentlichten Dokumente stehen für nicht-kommerzielle Zwecke in Lehre und Forschung sowie für die private Nutzung frei zur Verfügung. Einzelne Dateien oder Ausdrucke aus diesem Angebot können zusammen mit diesen Nutzungsbedingungen und den korrekten Herkunftsbezeichnungen weitergegeben werden. Das Veröffentlichen von Bildern in Print- und Online-Publikationen ist nur mit vorheriger Genehmigung der Rechteinhaber erlaubt. Die systematische Speicherung von Teilen des elektronischen Angebots auf anderen Servern bedarf ebenfalls des schriftlichen Einverständnisses der Rechteinhaber.

Haftungsausschluss

Alle Angaben erfolgen ohne Gewähr für Vollständigkeit oder Richtigkeit. Es wird keine Haftung übernommen für Schäden durch die Verwendung von Informationen aus diesem Online-Angebot oder durch das Fehlen von Informationen. Dies gilt auch für Inhalte Dritter, die über dieses Angebot zugänglich sind.

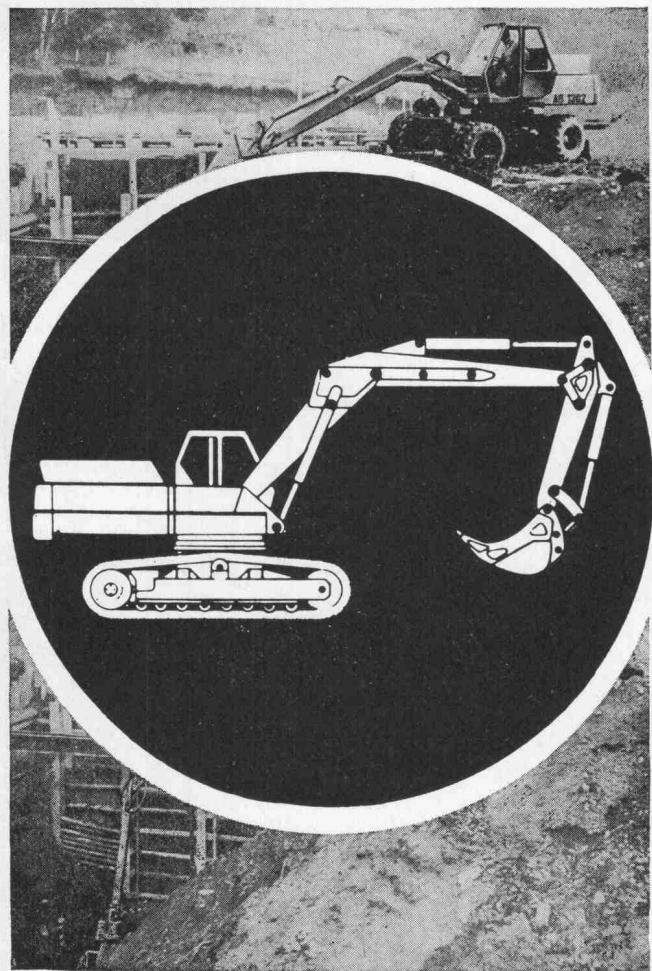
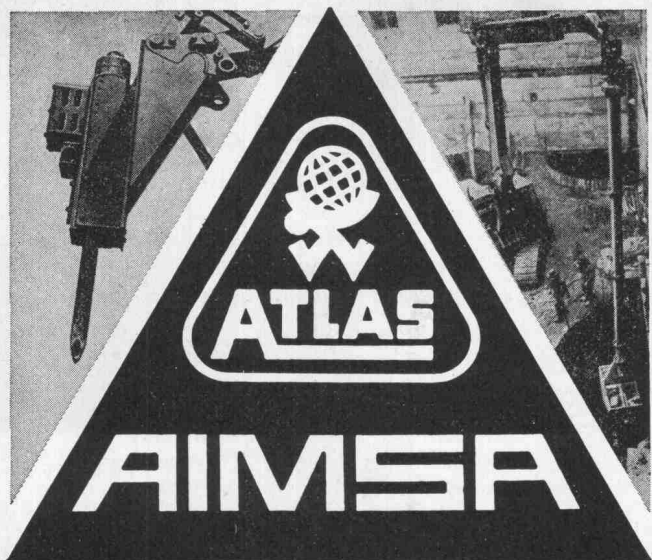

AB 1202 - AB 1302 - AB 1602
AB 1702 - AB 2002

100% HYDRAULISCH
VON 7 BIS 30 TONNEN
AUF RAUPEN ODER PNEU

*

GENERAL VERTRETUNG FÜR DIE SCHWEIZ:

AIMSA - 1211 GENÈVE 26 - 20, RUE BOISSONNAS
TEL. 022 / 42 48 00

8116 WÜRENLOS
TEL. 056 / 74 18 44

Schweizerische Bauzeitung

Offizielles Organ des SIA, Schweizerischer Ingenieur- und Architekten-Verein und der GEP, Gesellschaft Ehemaliger Studierender der ETH Zürich
Gegründet 1883 von Ing. A. Waldner

89. Jahrgang Heft 13

1. April 1971

Inhalt

Umweltprobleme aus der Sicht der technischen Entwicklung. Von <i>E. Basler</i>	301*
Zur Optimierung und Regelung von elektrischen Verbundnetzen unter Einsatz von Prozessrechnern. Von <i>H. Bühler</i>	305*
Ausbau der Pumpspeicher-Kraftwerke in Italien. Von <i>T. Stein</i>	307
Der zukünftige Ausbau schweizerischer Bahnlinien durch die Alpen. Von <i>R. Dellsperger</i>	308*
Stand der Bauarbeiten am neuen Berner Bahnhof	309*
Elektronische Platzreservierung bei den SBB	310
Güterverkehr mit Grossbehältern (Container)	311*
Lawinenzonen und Gemeindeautonomie. Von der <i>VLP</i>	315
Zur geplanten Monographiereihe der Gesellschaft für Schweizerische Kunstgeschichte. Von <i>P. Meyer</i>	315

Umschau

41. Internat. Autosalon Genf. Eidg. Technische Hochschule. «Schweizer Aluminium-Rundschau». Letzter Caravelle-Flug der Swissair. Bleibenzin, Reinbenzin und dergleichen gehören nicht auf die Baustelle!	316
Computer melden Luftverschmutzung	317

Buchbesprechungen

Lehrbuch der Technischen Mechanik, von <i>S. Falk</i> . Konstruktionslehre des Stahlbetons, von <i>G. Franz</i> . Comportement Inélastique des Structures Porteuses, par <i>J.-O. Smith</i> et <i>O.-M. Sidebottom</i> . Wärmepumpen, von <i>Veith-Wisniewsk-Burk</i>	317
Neuerscheinungen	318

Wettbewerbe

Primarschule in Schaan FL. Löwensaal in Andelfingen. Eidg. Technische Hochschule Lausanne. Realschulhaus und Turnanlage in Sissach BL. Sekundarschulhaus in Kreuzlingen. Nuova Chiesa di Cristo Risorto a Lugano (Molina Nuovo)	318
---	-----

Mitteilungen aus dem SIA

Sektionen Aargau und Baden, Podiumsgespräch	319
---	-----

Bulletin Technique de la Suisse Romande

Inhaltsverzeichnis von Heft 6, 1971	319
---	-----

Ankündigungen

Ausstellung «Polen baut auf» (Bauzentrum Hamburg). Sampling of Soil and Rock, a new Publication of the ASTM. Studienreise der RPG-NW nach Oesterreich. Internat. Vereinigung «Städtebau und Handel». Regionalplanungsgruppe Nordostschweiz. Universität Karlsruhe, Wasserbauliches Kolloquium. Hannover Messe 1971	319
Fachtagungen während der Hannover Messe. Physikausstellung in London. Tagung «Spannungsrissskorrosion und Wasserstoffversprödung», Paris. Kolloquium über Ausbreitungs- und Transportvorgänge in Strömungen, Karlsruhe. Tagung «Kesselwasser-Korrosion und Korrosionsschutz», Lüttich. Oeffentliche Vorträge	320

Einfach und wirtschaftlich
Die optima-Dachgartenelemente aus **Eternit** gestatten eine den Platzverhältnissen entsprechende, individuelle Gestaltung je-

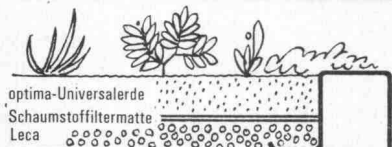
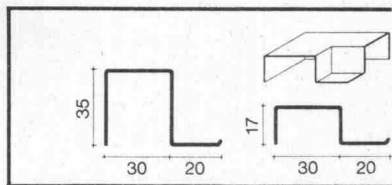

des Dachgartens. Die Elemente sind in kürzester Zeit verlegt – der optima-Dachgarten kann u. U. schon in einem Tag fixfertig sein.

Sauber und leicht
optima-Dachgartenelemente bilden eine saubere Einfassung des Erdreiches. Die Verwendung von optima-Universalerde und **Leca** erlaubt eine wesentlich dünnere Erdschicht als üblich. Die Belastung des Daches verringert sich auf ca. 26 kg/m².

optima Dachgarten

die einfachste,
sauberste, leichteste,
wirtschaftlichste
und schönste Lösung.

Ein optima-Dachgarten ist ein individueller Dachgarten zu vernünftigem Preis.

Schön und wohnlich
Der optima-Dachgarten bietet allen Pflanzen, wie Klein- und Grossträuchern, anspruchsvollen Stauden, Sommerflor und auch dem Rasen die optimalen Lebensbedingungen. Darum gedeihen in jedem optima-Dachgar-

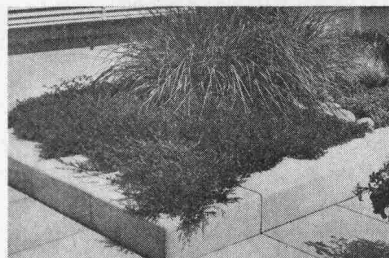

ten die Pflanzen am schönsten. Das unpersönliche Flachdach wird zu einem Refugium der Erholung und Entspannung. Zudem wird das Klima in den angrenzenden Räumen nachhaltig und positiv beeinflusst.

Verlangen Sie ganz unverbindlich unsere Dokumentation. Wir beraten Sie gerne kostenlos.



optima[®]
Hans Gilgen
dipl. Gärtnermeister
4102 Binningen
Telephon 061-541004

Unsere Rohre werden für die Zukunft gebaut:



Um den Angriffen von morgen zu trotzen!

Hart und trotzdem flexibel (E-Modul = 9000 kg/cm^2)

Homogene Stumpfschweissverbindung – keine Muffen, kein Kleben und auch kein Dichten

Betriebssicherheit auch bei Setzungen gewährleistet – kein Bruch, kein Abscheren

Niedriges Rohrgewicht (Spez. Gewicht = $0,955 \text{ g/cm}^3$): Kostenvorteile bei Transport und Verlegung

EUROPLAST mit über 15jähriger Erfahrung, ein Pionier auf dem Sektor der nahtlos extrudierten Hartpolyäthylenrohren DIN 8074 bietet Ihnen Gewähr für technisch einwandfreie Lösungen überall dort, wo Rohre eingesetzt werden. PE-hart-Grossrohre werden zu allen Jahreszeiten verschweisst und verlegt. Die einfache Handhabung der leichten Rohre und die ausgezeichnete Beständigkeit gegenüber aggressiven Medien, ermöglichen die fast universelle Verwendung von PE-hart-Grossrohren für Kanalisationen, See-, Düker- und Druckleitungen.

SCHOELLKOPF + CO
AKTIENGESELLSCHAFT ZÜRICH



8057 Zürich

Schaffhauserstrasse 265

Telefon 051/48 16 16

Wie Rolf Müller dazu kam, und seine Angst

Rolf Müller hatte schon rund 7 Jahre erfolgreicher Architektenlaufbahn hinter sich, als die Schwierigkeiten anfangen. Obwohl ihm sein Beruf immer von neuem Freude bereitete, beschlich ihn oft ein Gefühl der Unsicherheit: viele, zu viele seiner Kunden beklagten sich über steigende Heizkosten.

Dann plötzlich kam die Angst vor dem Wasser. Zuerst war da nur ein Widerwille, wenn er mit den Kindern ins Schwimmbad sollte. Später badete er auch zu Hause nur noch, wenn es absolut nötig war! Und es endete mit Krämpfen, wenn er einen Wasserhahn tropfen hörte.

Seine Frau schickte ihn zum Arzt, der Arzt gab ihn weiter an den Psychiater. Und der Psychiater machte seinem Beruf Ehre und ging in die Tiefe. Dabei entdeckte er, dass die wichtigste Ursache für steigende Heizkosten die vom Isoliermaterial aufgesogene Feuchtigkeit war. Der Psychiater las ein paar Fachzeitschriften und empfahl Rolf dann, in Zukunft doch Roofmate* zu verwenden.

Kanalüberquerung in 12 Stunden 22 Minuten

Roofmate* ist absolut wasserundurchlässig. Für immer. Roofmate verfäult nicht, ist formbeständig, schrumpft nicht und behält seinen Isolierwert dauernd. Roofmate kann sich nicht zersetzen – auf Jahrzehnte hinaus. Richtig verlegt, wird es 100% seiner Dämmwirkung beibehalten... und darum auch die Heizkosten auf unbeschränkte Zeit im normalen Rahmen halten.

Das kann in Hunderten von Anwendungen in ganz Europa bewiesen werden. Aber es wurde wahrscheinlich noch nie so dramatisch demonstriert wie bei Rolf Müllers erstaunlicher Rekordüberquerung des Ärmelkanals im vergangenen September.

Senden Sie uns doch den Coupon. Vielleicht können wir Ihnen helfen. Wir haben ja auch dem Psychiater geholfen.

Dow bringt Sie rascher ans Ziel

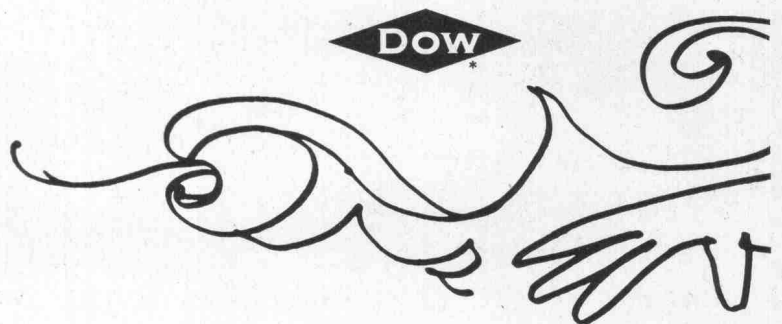

schneidegger

Scheideggstrasse 2, 8401 Winterthur

Sika Service



Tüffenwies 16-22, 8048 Zürich

Andere Dow-Wege zum Erfolg

Roofmate* ist eines der vielen Dow-Produkte, die aus der Baubranche nicht mehr wegzudenken sind. Styrofoam* FR und SM zum Beispiel sind unbrennbare Isolationsmaterialien auf der gleichen Basis wie Roofmate. In Wohnbauten, Kühlhäusern und Landwirtschaftsgebäuden werden sie heute als wirksamste und dauerhafteste Materialien, die überhaupt erhältlich sind, verwendet.

Oder Styrofoam* HI, das Isolationsmaterial für Strassen in unserem kalten Klima. Styrofoam HI verhindert Frostaufbrüche.

Dann gibt es Dow Epoxidharz. 5 mm dick aufgetragen – über ein Wochen-

ende –, ist es unzerstörbar: widerstandsfähig gegen Chemikalien, schlagfest und überhaupt nicht abnützbar. Seine Lebensdauer ist nicht nur fünf- bis zehnmals länger als die von Beton. Sie ist unbeschränkt.

Dow liefert Sarabond*, ein wirklich starkes Mörtelbindemittel. Oder Ethafoam* Fugenabdichter. Er ist kaum teurer als die alten Zeitungen, die immer noch verwendet werden. Usw. usw.

Alle diese Produkte verkörpern die Dow-Maxime: Wenn wir ein Produkt nicht besser oder billiger machen können, machen wir es nicht. Erstaunt es, dass Dow damit so gross geworden ist?

Roofmate* zu verwenden - vor dem Wasser verlor.



* Warenzeichen - The Dow Chemical Company

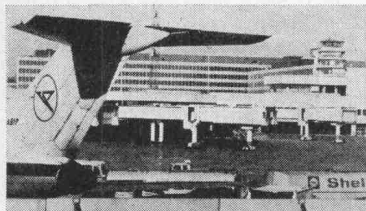

Dow Isolier-Service

Einer der grössten Vorteile von Roofmate* und Styrofoam* ist das einfache Verlegen. Aber die Verlegetechnik, über die Ihr Lieferant genauestens informiert ist, ist ausserordentlich wichtig. Wenn Sie irgendwelche Zweifel haben, setzen Sie sich direkt mit Dow in Verbindung. Wir sind für Sie da.

Flughafen Frankfurt / Main
Architekten: Giefer-Mäckler, Kosina, Architekten, BDA, Frankfurt
Dachdeckungsarbeiten: Isolier- und Terrassenbau GmbH, München
Heinz Pfeil, Frankfurt, Theodor Rottes, Rheydt

Dow Chemical Europe SA, R.4.1.
Verkaufsbüro Schweiz,
Alfred-Escher-Strasse 82, 8027 Zürich

Wenn ich das Badewasser einlaufen lasse, werde ich in letzter Zeit ein bisschen nervös.
Senden Sie mir Ihre Roofmate*-Dokumentation unverzüglich.

Name: _____

Adresse: _____

auf gutem Boden...

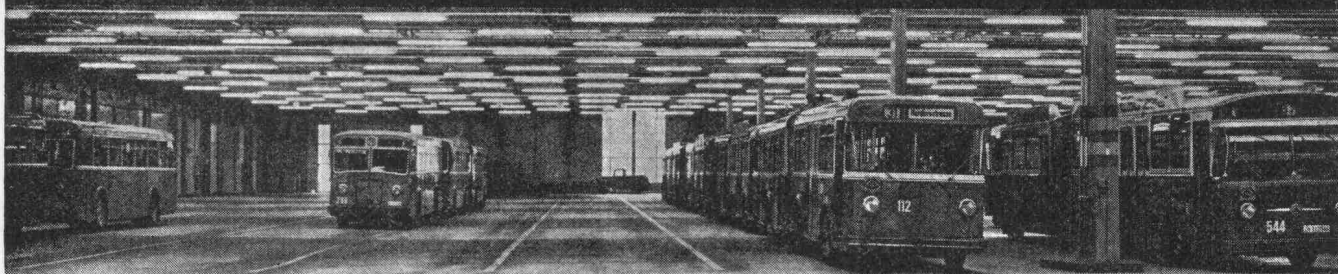

stehen

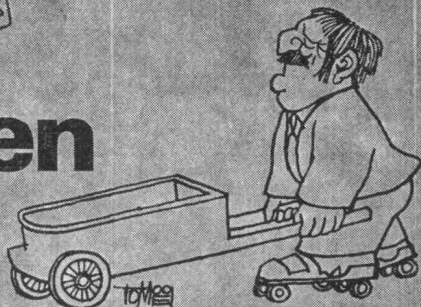

rollen



gehen



fahren

auf EUBÖOLITH – Steinholz
fusswarm, zäh, elastisch,
öl- und lösungsmittelbeständig,
keine elektrostatische Aufladung,
einfach im Unterhalt,
staubfrei

oder auf MAXIDUR – Hartbeton
robust,
mineralöl- und lösungsmittelbeständig,
staubfrei,
keine Pflege

Beide Industrieböden sind in ihrer Qualität und ihrer Preiswürdigkeit unübertroffen. Jedes Jahr verlegen wir mehrere hunderttausend Quadratmeter. In unserer Arbeit steckt deshalb ein enormer Erfahrungsschatz, der zu Ihrer Verfügung steht!



Euböolithwerke AG
Tannwaldstrasse 62
4600 Olten
Tel. 062 – 21 23 35

Haben Sie eine lange Leitung?*

Wir schon. Unsere ist isoliert. Mit Isomat!

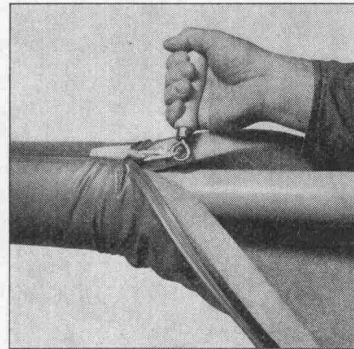

die Rohrinsolierung mit Gleitverschluß,
bestehend aus temperaturbeständigem Schaumstoff und PVC-Mantel

* Die mit Isomat isolierten Rohrleitungen haben
in 12 Jahren eine Länge von 5 Millionen Meter
erreicht (davon allein 2 Millionen Meter,
d. h. Zürich—Rom retour, in den letzten 2 Jahren)

hoher Isolierwert
geprüft und bewährt
rasch montiert
saubere Verarbeitung
robust und elastisch
kein Farbanstrich
kein Unterhalt
präsentiert vorzüglich
isoliert wirtschaftlich

Schneidegg

Schneider + Co. AG
Isolierungen und Industriebedarf
8400 Winterthur, Scheideggstraße 2
Telefon 052 / 89 21 21

KOMPLETTE BETONZENTRALE MIT FREIFALL- ODER ZWANGSMISCHER UND AUFRICHTBAREM ZEMENTSILO

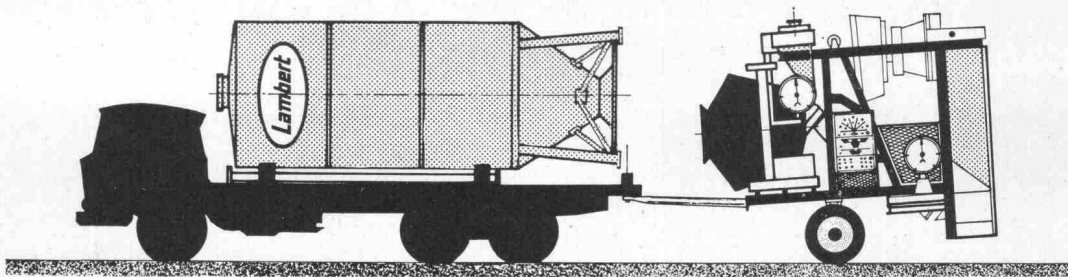
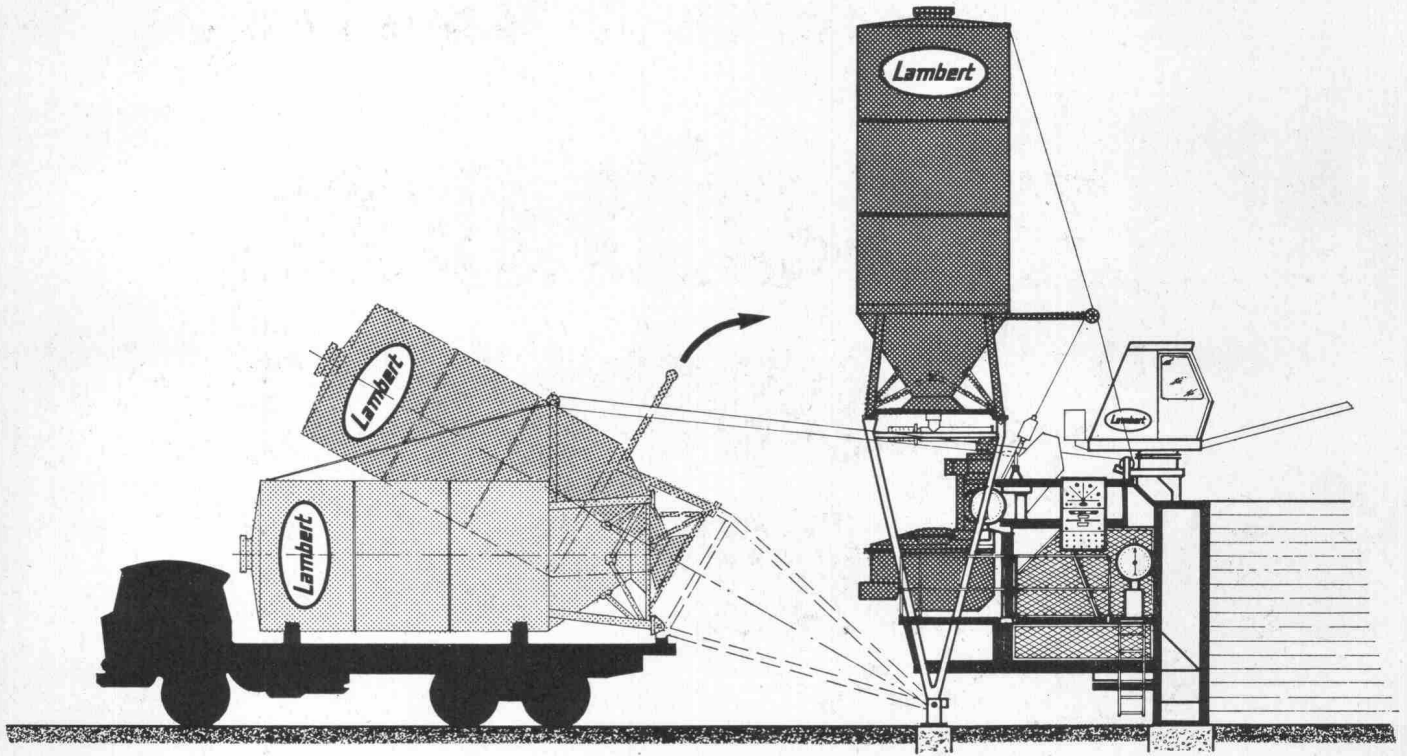

E.R.E.

Equipement Rationnel d'Entreprises s.a.
10, Bd de Pérolles, Tél. 037/24 70 04, 1700 FRIBOURG

Ist es so selbstverständlich, dass immer Strom da ist, wenn Schwester Theresia auf den Knopf drückt?



Für uns ja.

Denn unsere Notstromanlagen bewähren sich seit Jahren – auch dort, wo es um Leben und Tod geht. Unsere Ingenieure kennen ihre Verantwortung und beherrschen ihre Aufgabe durch und durch. Wir wissen nämlich nur zu gut: Mit Notstrom lässt sich nicht spassen.

SAUBER + GISIN

Sauber + Gisin AG, 8034 Zürich
Höschgasse 45, 051-34 80 80



SYMALEN® und SYMADUR®

Kabelschutzrohre

Doppelsteckmuffen mit Profilmummringen
Endmuffen
Endkappen
Rohrbogen
Übergangsstücke
Einführungsrohre usw.

® = eingetragene Schutzmarken

AG FÜR SYNTHETISCHE PRODUKTE 8022 ZÜRICH

TELEFON 051 27 2133 / 27 37 30

70.8.1

Dieser Abwasserautomat wurde geschaffen,

damit Sie nie mehr Abwasser riechen.

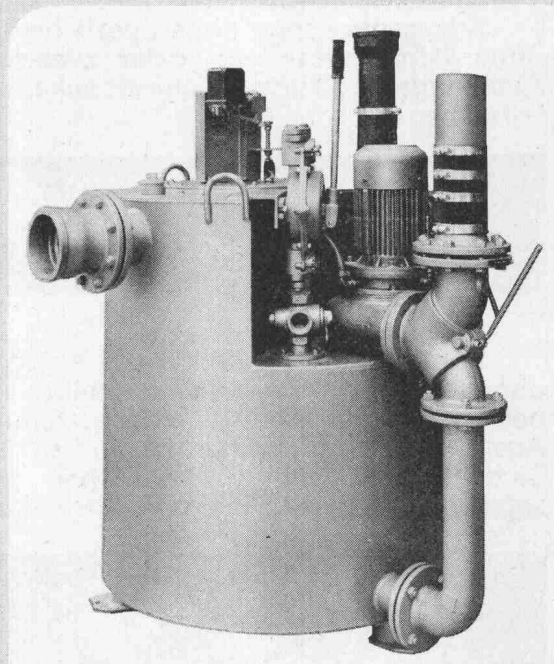

Das hier ist eine automatische Fäkalienhebeanlage für Ein- und Mehrfamilienhäuser. Für Hotels, Spitäler usw. haben wir entsprechend grössere Anlagen.

Kurz die wichtigsten Eigenschaften: Geruchdichter, korrosionsfester Behälter, aussen angebaute Pumpe mit automatischer Schaltung, eingebaute Handpumpe, optisch-akustische

Warnanlage, nur noch Zu- und Wegleitung anschliessen, für grösste Sicherheit konstruiert, rundherum kontrollierbar. Verlangen Sie den ausführlichen Prospekt.

K. Rüttschi AG, Pumpenbau, 5200 Brugg
Telefon 056 41 04 55

RÜTSCHI PUMPEN ***

Das Mobil*

* Das neue Maxima Kompakt-Mobil.

Mobil-Mobil.

Strassentransport ohne Spezialbewilligung. **Wahlweise ein- oder zweiteilig.** Auch enge und kurvenreiche Strecken befahrbar.

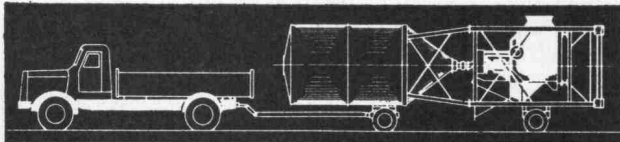

Selbstmontage-Mobil.

Kompakte, fertig verdrahtete Anlage ohne lose Einzelteile. Kurze Aufstellzeit dank neuem, vereinfachtem Montagesystem. Ausschwenkbarer Turmunterbau. Spezial-Sicherheitshubwinde mit zwei Übersetzungen, auf Wunsch mit Elektromotor.

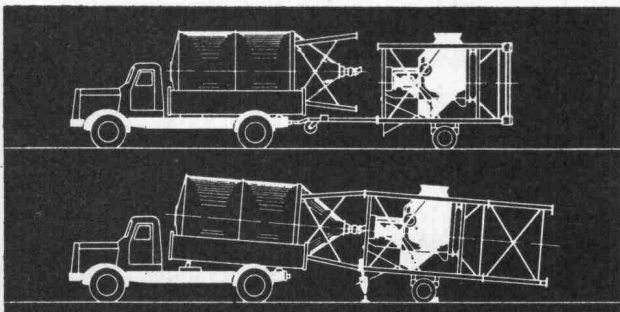

Bauplatzideal-Mobil.

Runder Zementsilo, d.h. günstiges Winddruckverhältnis, d.h. kleine Fundamentsockel, d.h. geringer Aushub. Montagestützenpaar mit nur einer Laufrolle, daher verwindungsfreies Aufrichten der Anlage auch bei unebenem Gelände.

Einmann-Mobil.

Einmann-Anlage. Voll- oder halbautomatisch. Mit **Maxima-Reversiermischer** oder mit **Zwangsmischer**. Grössen: 250,

350, 500 und 750 Liter. Einheitlicher Turm für alle Modelle.

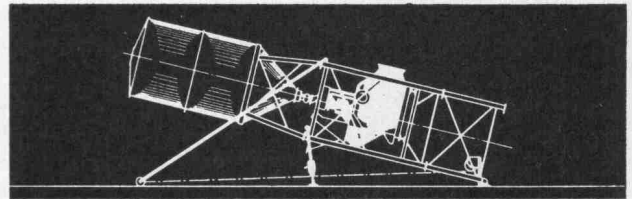

Qualitäts-Mobil.

Präzisions-Zementwaage mit 4-Punkt-Aufhängung und grossem Kreiszeigerkopf. Unübertroffene, wartungsfreie und robuste Maxima-Kieswaage.

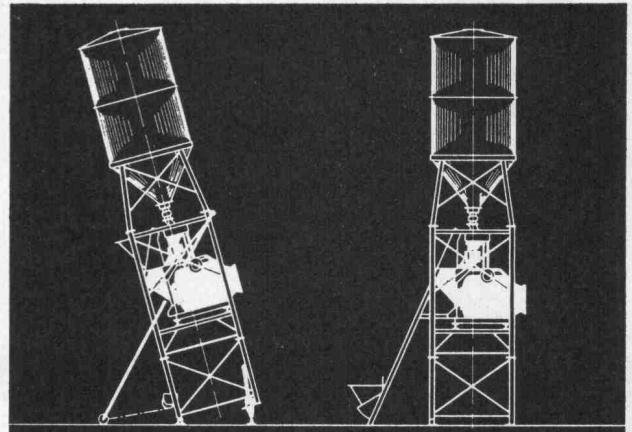

Maxima-Mobil.

Gebaut zum Geld sparen: weniger Stunden für Transport und Montage, weniger qualifizierte Leute nötig.

Und noch etwas: Mit jeder Maxima-Anlage verkaufen wir einen zuverlässigen Service. Mit laufend geschulten Spezialisten. Und eigenen Niederlassungen in allen Landesteilen!

Maxima – da weiss man, was man hat.



baumaschinen ag
zürich · Badenerstrasse 570
Tel. 051/54 99 80

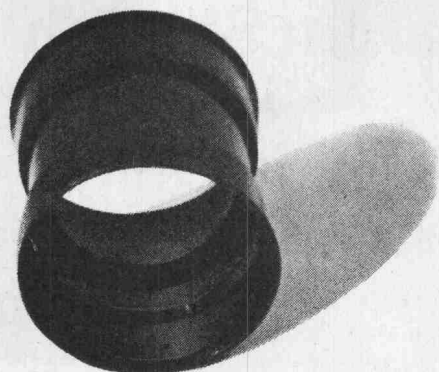

Die Schnappmuffen von KEY

**schnappen nun
noch schneller**



Seit einem Jahr verwenden wir die schnell montierbaren Schnappmuffen von KEY mit dem altbewährten Pechfaserrohr. Das erfolgreiche System wurde nun noch weiter ausgebaut: an den Polypropylen Formstücken sind die Schnappmuffen direkt angeformt. Auch die KEY-Rohr Dimension 75 mm wird neu mit Schnappmuffen geliefert.

Und noch immer das Wichtigste: Wenn die Schnappmuffen von KEY zugechnappt sind, dann halten sie dicht!

Coupon:

Senden Sie mir bitte Ihre Dokumentation über KEY-Rohre und die neuen Schnappmuffen.

Name _____

Adresse _____

PLZ, Ort _____

Promastic AG, 8116 Würenlos.
Telefon 056/74 20 22

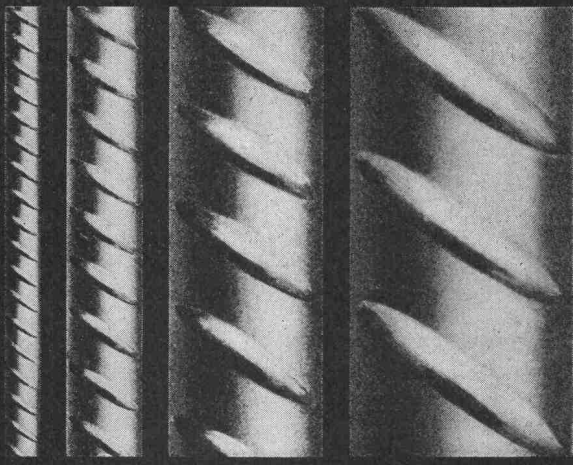

P. Bloch

BOX Ø ULTRA

Seit Jahren sind die bautechnischen Vorteile von BOX Ø ULTRA bestens bekannt und unbestritten: Optimaler Verbund, Schweissbarkeit ohne Festigkeits-einbusse, höchste Brandsicherheit, grosse Material-zähigkeit und höchste Festigkeit.

Monteforno-Ingenieure entwickeln weiter: BOX Ø ULTRA erfüllt heute nicht nur alle Erforder-nisse der SIA-Normen, sondern erlaubt bei gleichem Preis dank höchster Festigkeit wirtschaftlichere Kon-struktionen bei grösserer Sicherheit.

MONTEFORNO

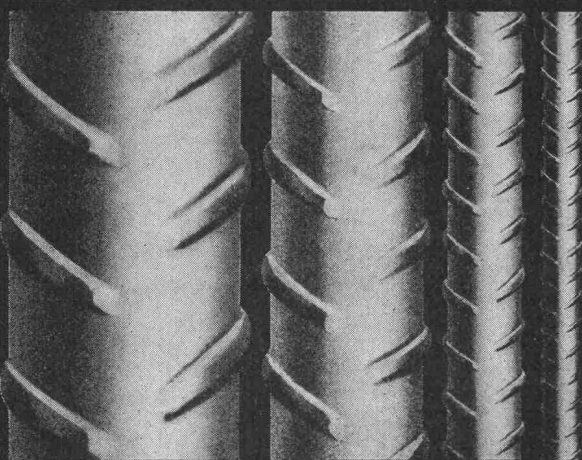

Monteforno, Stahl- und Walzwerke AG Bodio/TI

Warum Sie sich in Zukunft für esser's Gully entscheiden werden!

Weil das Entwässern von Flachdächern, Balkonen, Loggien und Terrassen nie mehr ein Problem sein wird.

Weil Sie sich mit 100%iger Sicherheit auf dieses zukunftsweisende Bauelement verlassen können.

Weil wenige genormte Teile für den leichten, fehlerlosen Einbau genügen.

Weil der Dachgully eine vollkommen rückstau-sichere, flexible Verbindung von Dachhaut und Gully besitzt.

Weil sich Balkon- und Terrassen-Gullys in 8 ver-schiedenen Abstufungen verstellen lassen und damit die Siebrostebene jeder Beschichtungshöhe ange-passt werden kann.

Weil Sie optimale Qualität und Leistung zu einem vernünftigen, knapp kalku-lierten Preis erhalten.

Dachgullys aus Kunststoff
Dachgullys aus Kunststoff
mit Wärmedämmung
Dachgullys aus Kunststoff
mit Wärmedämmung
und Heizung (SEV-geprüft)
Balkongullys aus
bituminiertem Aluminium.

Verlangen Sie unsere illustrierte Dokumentation mit detaillierten Angaben. Dann erst wissen Sie, wie sich heute unser Baukastensystem für Ent-wässerung aufbaut.

Selbstverständlich ist unser System von der Schweiz. Arbeitsge-meinschaft für Abwasser-installationen geprüft.

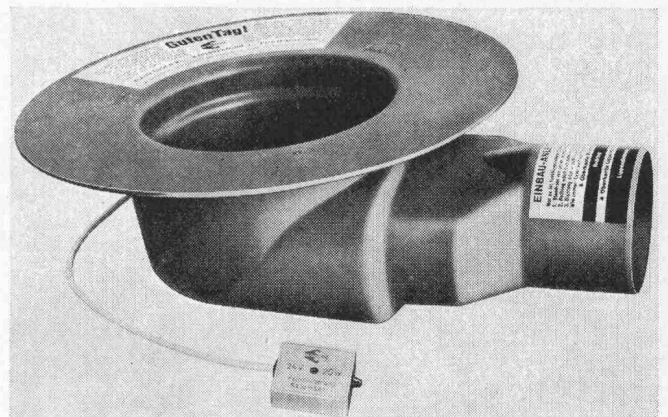

Jakob Scherrer Söhne
Allmendstrasse 5-7
8059 Zürich
Tel. 051 25 79 80

Jansen-Kunststoffprodukte:



**Wasserleitungsrohre
Kanalisationsrohre
Drainagerohre, starr
und flexibel
Industrierohre
Druckrohre**

**Kabelschutz
rohre
Elektrohröhre
Schalungsprofile
Stahlrohre mit
Kunststoffüberzug**

Ein Gespräch mit unseren Kunststoff-
Fachleuten lohnt sich!

Jansen & Co. AG, 9463 Oberriet SG
Stahlröhren- und Sauerstoffwerke,
Kunststoffwerk
Telefon 071 / 78 12 44, Telex 77 159

JANSEN

Chiaro (Cameo), der neue P. C. Relief-Glasbaustein, wurde von der bekannten Design-Firma Peter Muller-Munch Associates in 2 Modellen kreiert. Das eine mit halbkreisförmigem, das andere mit scharf abgewinkeltem Sichel-Relief mit schwarzer Kontur. Mit beiden Typen lassen sich viele elegante Kombinationen mit wirkungsvollen Kontrasten erzielen.

Der Chiaro-Glasbaustein eignet sich besonders im Innenausbau, als Eingangspartie, Windfang, Trennwand usw. und gibt jedem Bau eine besondere ästhetische Note.

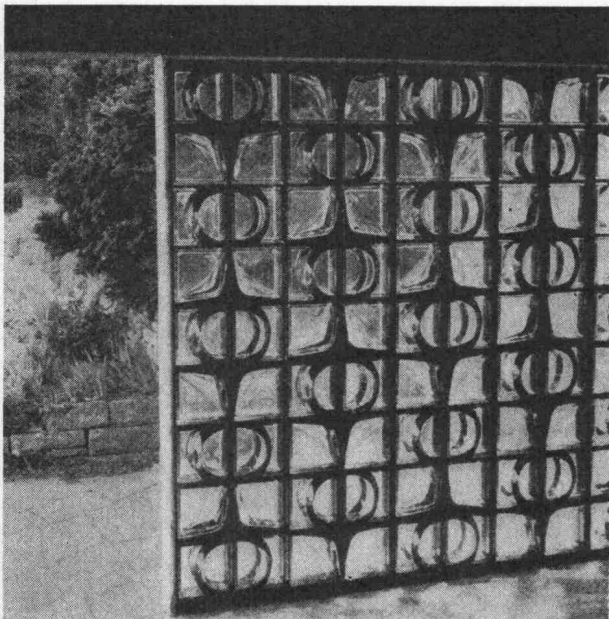

Spezialfirma
für Glasbetonbau
8004 Zürich
Feldstrasse 111
Tel. 051 / 27 45 63
und 23 78 08

Chiaro-Glasbausteine haben die üblichen Normmasse 19,6/19,6/10 cm (Fugenteilungsmass 20,4 cm), so dass Sie jederzeit auf Chiaro umdisponieren können.

Selbstverständlich bietet er auch die bekannten Vorteile des Glasbausteines, wie vorzügliche Isolation gegen Kälte und Schall, höchste Sicherheit gegen Feuer und Einbruch, und schützt so Leben und wertvolles Gut.

Bitte verlangen Sie unsere Kombinationszeichnungen.

Lieferung von Glasbausteinen mit und ohne Montage



Schneidemaschinen

Stabile Ganzmetallkonstruktion mit hoher Schnittleistung.

Verschiedene Modelle für Büros und Werkstätte.

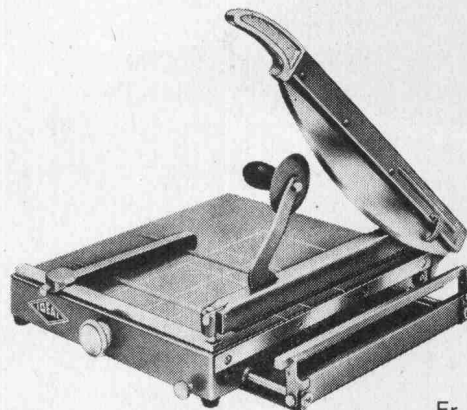

Fr. 290.—

Modell	Tischgrösse	Schnittlänge	Preis
Pappscheren:			
IDEAL-Simplex 35	38 × 34 cm	35 cm	128.—
IDEAL-Stabil 36	36 × 36 cm	36 cm	230.—
IDEAL-Solid 36	40 × 36 cm	36 cm	290.—
IDEAL-Solid 55	60 × 40 cm	55 cm	495.—
IDEAL-Solid 70	75 × 56 cm	70 cm	590.—
Stapelschneider:			
IDEAL-Forte 24	34 × 50 cm	24 cm	510.—
IDEAL-Forte 36	51 × 59 cm	36 cm	895.—
IDEAL-Forte 45	73 × 78 cm	45 cm	1680.—

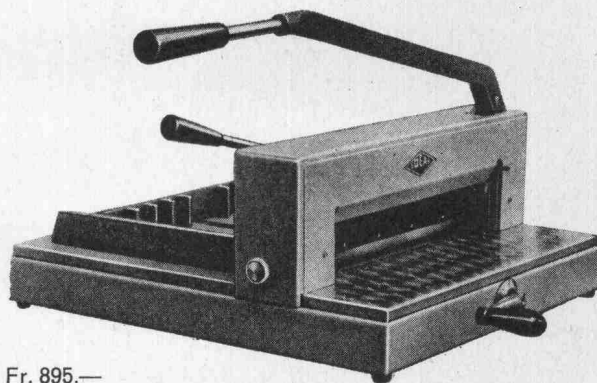

Fr. 895.—

Verlangen Sie bitte ausführlichen Prospekt.

Racher

RACHER & CO AG, 8025 Zürich 1
Marktgasse 12, Telefon 051 / 47 92 11

EUCLID

Pionier in Konstruktion, Qualität und Wirtschaftlichkeit

Die sprichwörtliche EUCLID-Qualität beginnt schon beim Fahrzeugrahmen. Hochwertige USA-Stahlprofile ergeben grösste Stabilität und Widerstandsfähigkeit und reduzieren zudem das Leergewicht. – Robuste, zuverlässige Antriebsgruppen, bequeme, schallisolierte Fahrerkabinen, getrennte Hydraulik-Aggregate für Lenkung und Kippung sind nur einige der hervorstechendsten Eigenschaften der in Europa sorgfältig montierten EUCLID-Rückwärtskipper. – Verlangen Sie die Unterlagen über die neuen

R-22 20,00 To Nutzlast 239 PS

R-35 31,75 To Nutzlast 434 PS

bei der schweizerischen Generalvertretung:

ALFAG

Aktiengesellschaft für Fahrzeuge, Abt. Baumaschinen
8952 Schlieren, Telefon 051/98 61 61 und

1023 Crissier, Rue de Morges 9
Telefon 021/35 63 31



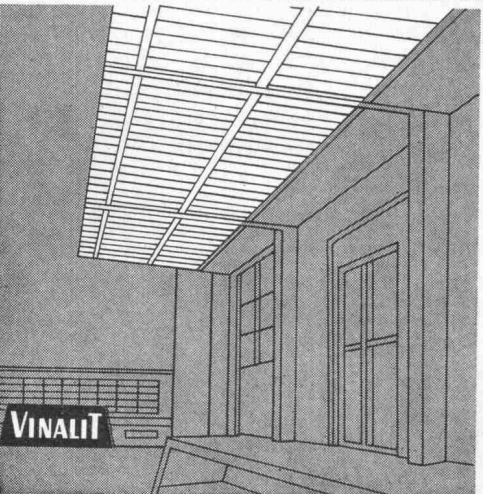
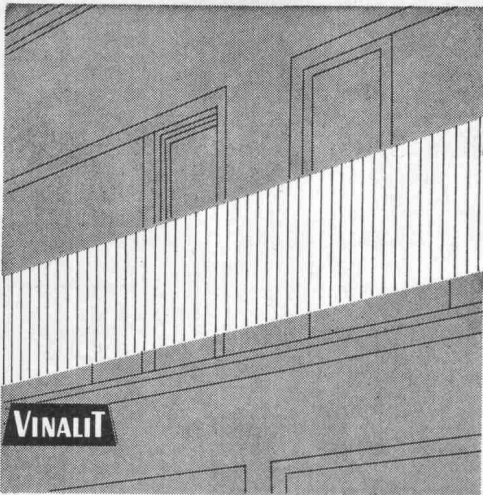

VINALIT

Kunststoff-Wellplatten SB

aus PVC, schwer brennbar V. 2.2.4.

Schweizer Fabrikat

Farben: 5 Farben lichtdurchlässig und 5 Farben deckend nach Farbmuster

Anwendungsgebiete:

Vordächer, Rampenüberdachung, Sheddächer, Lichtbänder für Bedachung, Trennwände für Garderobe in Schwimmbädern, für Ausstellungshallen, Balkone, Brüstungen, Fassadenverkleidungen, Windschutzwände etc.

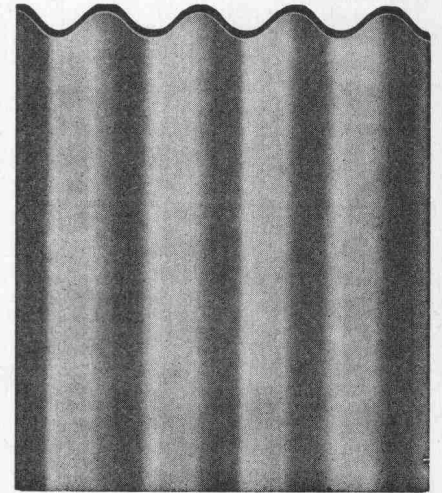

Eigenschaften:

spez. Gewicht 1,4
Wärmeleitzahl 0,13 kcal/mh ° C
flammwidrig
sehr hohe Lichtdurchlässigkeit
gleichmäßig blendfreies Licht
wetterbeständig, chemikalienfest
dauerhaft, schlagfest
hervorragende Isolation
gut verarbeitbar, läßt sich sägen,
schneiden, bohren, nageln, schrauben,
stanzen, hobeln
Trotzdem preisgünstig!

Lieferungsart:

Großwellung	EG 177/52 mm
Kleinwellung	EK 73/24 mm
Wellblech Großwellung	WG 100/30 mm
Spundwand	SP 70/18 mm
Platten, plan	P



Hersteller:

Emil Keller, Bischofzell

Platten- und Kunststoffwerk
Telefon 071 / 81 16 91

Grundwasserisolationen ohne äussere Betonwanne

Geschäftshäuser, Unterniveaugaragen, Industriebauten, Strassenunterführungen, Tunnelbauten, Wasserreservoirs, U-Bahnen, Elektrizitätszentralen.

Oelschutzisolationen

Raffinerien, Oelauffangwannen, Tankkeller, Oellager, Metall- und Betontanks, Stehtanks, Strassen, Pipelines, Kanalbauten

Feuchtigkeitsisolationen

Bodenfeuchtigkeit von nicht unterkellerten Räumen, gegen aufsteigende Feuchtigkeit bei Mauerwerk, nicht drückendes Oberflächenwasser gegen Heizöl und aggressive Stoffe.

Trinkwasserreservoirs

Zivilschutzanlagen, Spitäler usw.



atent angemeldet



Tiefbauamt Kanton Zürich
Güterbahnhof Spreitenbach
Nationalstrasse N 1.1.1. B
Autobahnzubringer
B.W. 21

ISAFLEX AG

Freiestrasse 52, 8952 Schlieren, Tel. 051 / 98 37 67

Elastische PVC-Isolationen

Schlieren
Zürich
Lausanne
Frankfurt a/Main

** Holorib®

**Und immer
mehr Projekte
werden zu
Referenzen**

Mag, Bern
Hauptbahnhof SBB, Bern
Krankenspital Bern
Kastlé, Orbe
Papierfabrik, Balsthal
SBB AG, Basel
Crédit Suisse, Genève
ATA-AELE, Genève
SUL, Lausanne
Alenica AG, Bern
Offmann-La Roche & Co. AG,
Basel
Saco AG, Gümligen
Placette, Genève, Super
Parking und Grand-Magasin
Sbr. Loeb AG, Bern
Sgros, Schönbühl/Bern
Sodel AG, Weinfelden
Portland Zementwerk AG, Olten
ST Postgebäude, Delémont
Shopping Center Schönbühl,
Luzern
Sengler AG, Bern
Station Schilthorn, Mürren
Sichard SA, Serrières
Sizler AG, Winterthur
Stilis-Schwebebahn,
Mittelstation Engelberg
Union Helvetia, Luzern
Union Rückversicherungsgesellschaft, Zürich
SK Druckerei, Basel
Sca Suisse SA, Genève
Schweizerisches Verkehrshaus,
Luzern

Sentre Winterthur, Bruxelles
Smeubles Shape et Nato,
Bruxelles
Slais de la Nation, Bruxelles
Sands Magasins, Bruxelles
Sstellitenstadt San Felice,
Mailand
Sntre des Télécommunications,
Luxembourg
Sndicat des Constructeurs
S Métalliques de France,
Puteaux
Sagasins du Printemps, Paris
S té Universitaire - Maison de
S l'Iran, Paris
S N AM Building, New York

Holorib ist nicht aufzuhalten

(schauen Sie sich die Statistik an)

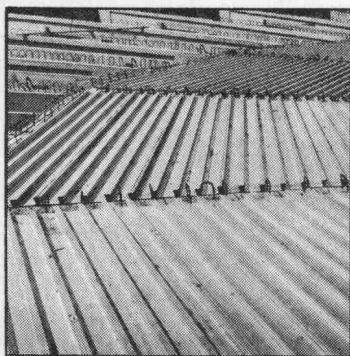
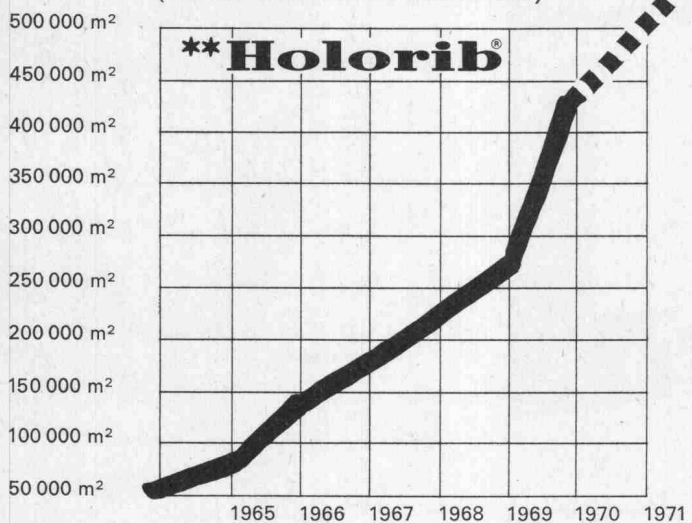

Holorib

ist das einzige Verbunddeckensystem und wurde von der EMPA auf Brandwiderstand geprüft. Holorib ist von allen kantonalen Brandver-

sicherungsanstalten anerkannt. Holorib spart Personal, weil das Verlegen einfach und rationell ist. Holorib verkürzt die Bauzeit, weil Schalung und Armierung überflüssig werden.

Holorib wird in der Schweiz profiliert und ist deshalb preisgünstig und jederzeit ab Lager lieferbar.

Holodeck

Holodeck sind Wand- und Dachverkleidungselemente und werden auch für Lawinenverbauungen eingesetzt. Holodeck-Bleche ergänzen das Holorib-Programm auf ideale Weise. In Fixlängen lieferbar und einfach in der Montage.

Holorib DLW

Holorib DLW sind einschalige Warmdachelemente, deren Oberseite mit einem Polystyrol-Hartschaum aufgeschäumt ist. Eine Bitumendachpappe auf dem Hartschaum sorgt für einwandfreien Schutz vor Witterungseinflüssen.



Holorib DLW sind Dachelemente mit maximaler Belastungsfähigkeit, in Längen von 2,5 bis 8,0 m, mit geringem Eigengewicht (20,5 bis 33,5 kg/cm², je nach Beschichtung), mit hoher Isolationsfähigkeit (K-Wert 0.40)

Verlangen Sie die neuesten Unterlagen

(Tel. 022/31 81 60, bei Holorib Genf spricht man auch «schwitzerdütsch»)

**Holorib SA, 2, rue Vallin, 1201 Genève
Telefon 022 31 81 60**



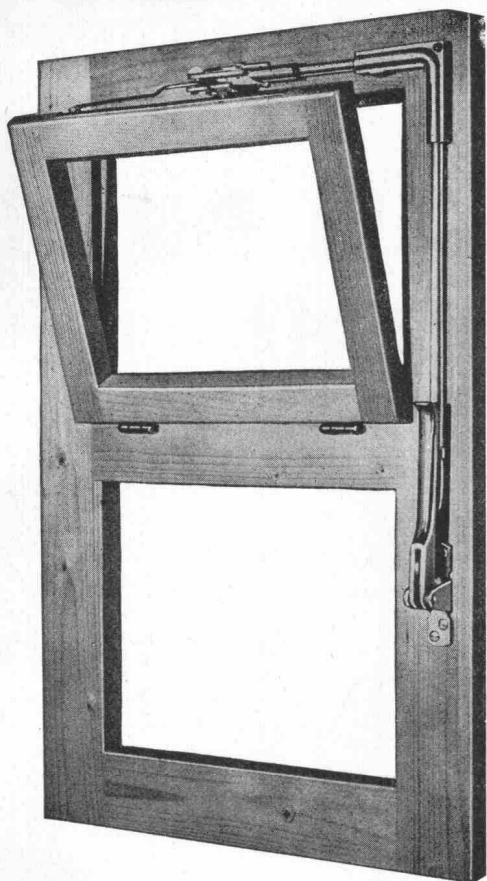

VENTUS E

Schweizer Fabrikat

der Oberlichtverschluss

funktionssicher, den höchsten Ansprüchen der modernen Bautechnik entsprechend.

Eignet sich für Einzelverschluss und Gruppenanlagen, für Auf- und Unterputz-Montage, Holz- oder Metallkonstruktionen.

Dieser Verschluss hat sich tausendfach bewährt in Schulhäusern, Turnhallen, Bahn-, Post-, Bank- und Bürogebäuden, Fabriken, Hochhäusern usw.

Lieferung durch den Fachhandel.



Unser technischer Dienst steht Ihnen zur Beratung gerne zur Verfügung.

**Schloss- und
Beschlägefabrik AG
Kleinlützel SO**

Tel. 061 / 89 86 77 / 78



Stromschienen System Litetrac

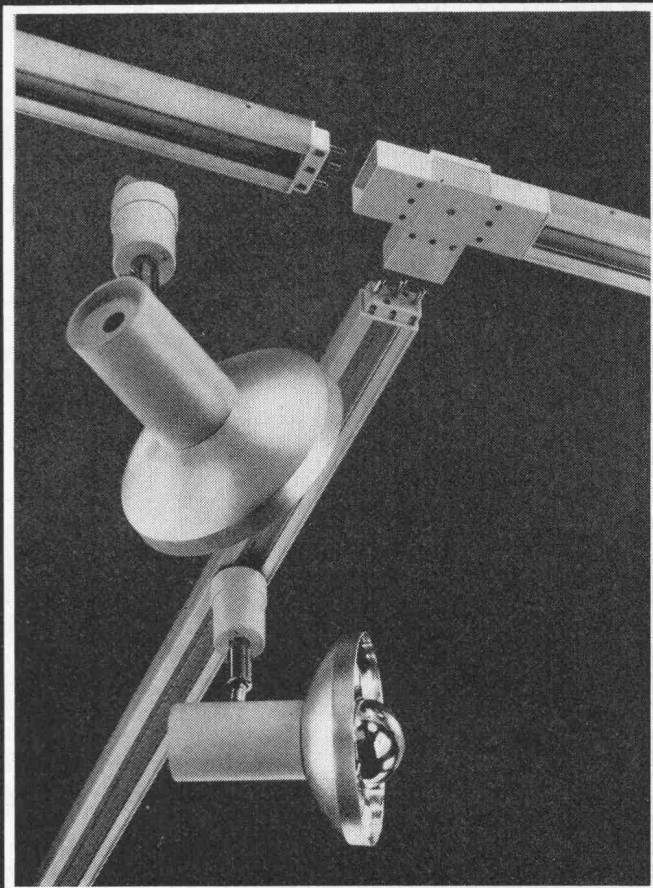

Schienen mit Stecker und Kupplungen zur Stromverteilung. Ein Baukastensystem für grosse und kleine Beleuchtungsanlagen. BAG-Strahler mit Adaptern können an jedem Punkt der Stromschienen mechanisch und elektrisch variabel ohne Werkzeug angeschlossen werden.

BAG-Stromschienen-System Litetrac löst das aktuelle Problem, Ware im richtigen Licht zu präsentieren.

BAG Bronzwarenfabrik AG

5300 Turgi, Tel. 056/3 11 11

Ausstellungsräume:

8023 Zürich, Konradstr. 58, Tel. 051/44 58 44

8023 Zürich, Pelikanstr. 5, Tel. 051/25 73 43

Auslieferungslager:

3007 Bern, Schwarztorstr. 125 + 126, Tel. 031/25 30 22

1001 Lausanne, Rue St-Martin 18, Tél. 021/23 76 82

6600 Locarno, Palazzo S.E.S., Tel. 093/7 61 82

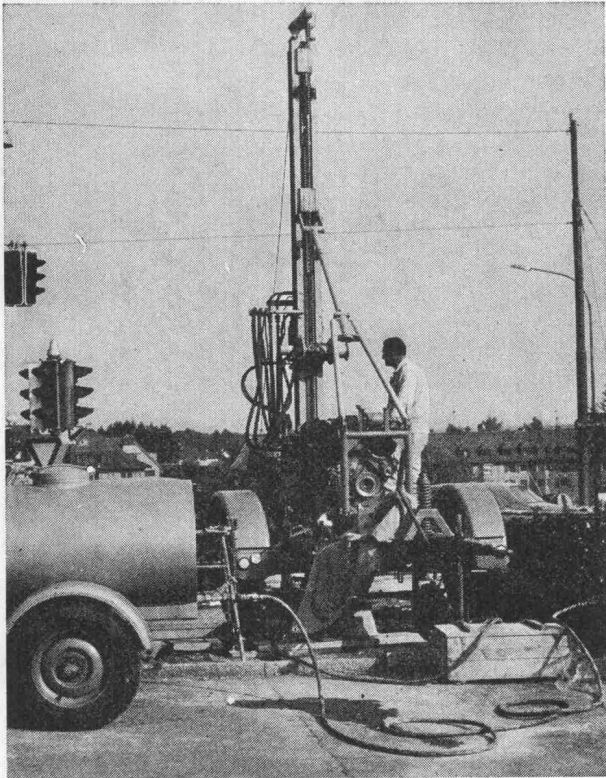

Sondierbohrung Bucheggplatz Zürich

Sondierbohrungen

- Rotationskernbohrungen
- Rammsondierungen
- Scherflügelversuche
- Ungestörte Bodenproben
- Durchlässigkeitsuntersuchungen
- Bohrungen für Injektionen
- Fels- und Lockergesteins-Anker

Ing. Greuter AG, Zürich

Telefon 051 / 32 90 28

Spezialfirma für Gunit, Spritzbeton, Injektionen und Bohrungen



ECOFORM-Fastäfer für preiswerte, elegante Schreinerarbeit.

Verlangen Sie unsere Preislisten und Handmuster!

ECO

ECO AG
Sperrholz-
und Türenfabrik
6162 Entlebuch LU
Telefon 041/87 52 42

Lieferung durch den
Sperrholzhandel

Normalisierte Hauseingänge Zeitgemässe Elemente im Wohnungsbau

Ausführung in Stahl oder Leichtmetall.
Verlangen Sie unsere Dokumentation
GC 243

GC

Geilinger+Co.
8401 Winterthur
052 / 22 28 21

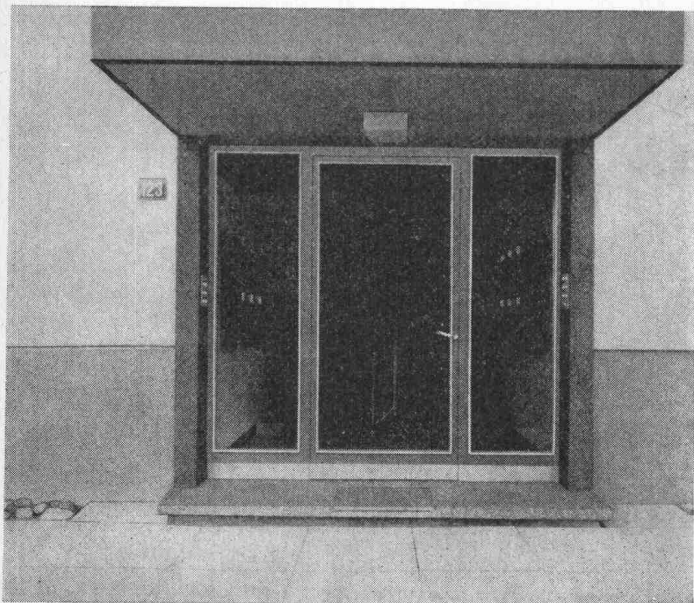

GC 6735

Wir machen Ihr Altöl
wieder jung.

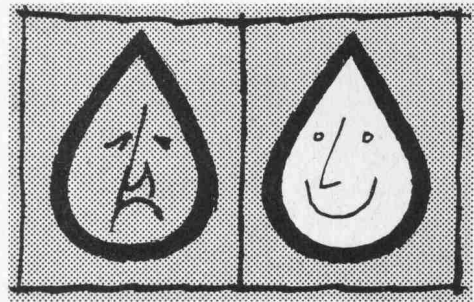

Schicken Sie uns Ihr Altöl.

Es wird bei uns raffiniert und destilliert.

Sie erhalten es als neuwertiges,
dem Frischöl in jeder Hinsicht ebenbürtiges
Öl zurück.

So lassen sich Ihre Ölkosten spürbar senken.
So sparen Sie bares Geld!

Verlangen Sie Referenzen und Beratung



Raffinerie Russikon AG 8321 Madetswil
Telefon 051/97 53 10

Im Hochbau kennt man GoPlan

Im Unterschied zu GoPor ist GoPlan eine **formgeschäumte** Isolationsplatte. Das heisst, sie weist eine verdichtete Oberfläche und sehr homogene Struktur auf — daher die bessere, gleichmässige Druckfestigkeit. Mit GoPlan wählen Sie die richtige Platte* für die Isolation von Fassaden, Kühlräumen und für Sandwich-Elemente, aber auch für Normwandteile. Ihre hohe Qualität vereinigt alle Vorzüge in sich: **hohen Isolationswert, Dimensionsgenauigkeit, praktisch kein Nachschumpfen.** Geliefert wird GoPlan ab Lager. In Zweifelsfällen beraten wir Sie selbstverständlich in der Wahl der zweckmässigen Isolierplatte.

* Aus Styropor = eingetragene Marke der BASF

GONON

E. Gonon 8226 Schleithelm SH 053 6 42 77
Corex Basel AG 4002 Basel 061 22 23 00



Fernleitungen... ...direkte Erdverlegung mit vorfabrizierter Kunststoff-Isolierung

Vorfabrizierte, wasserdichte Verbund-Isolierung
(Hartmoltopren-Schaumstoff mit PE-Schutzmantel).
Kostensparnis bis 60 %

(Wegfall von kostspieligen Betonkanälen).
Montage durch jeden fortschrittlichen
Heizungs- und Sanitärfachmann.

Langjährige Erfahrungen: Gutachten
von Architekten und Prüfungsanstalten.
Internationale Referenzen und Schutzrechte.
Wärmeleitfähigkeit: 0,022 kcal/mh °C.
Temperaturfest von -200 °C bis +130 °C.

PAN-ISOVIT[®]

Prospekte und Projektberatung durch
Meier-Schenk AG
Isolierwerk Zürich
8105 Regensdorf
Biel, St. Gallen
Telefon 051 71 16 84

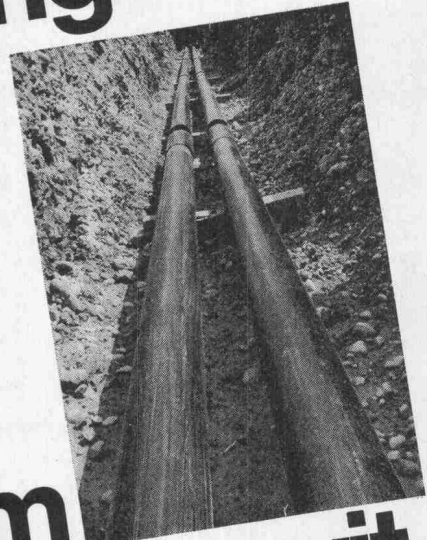

System Pan-Isovit

® Internationales Warenzeichen

Ihr Partner auf dem Flachdach für Tageslichttechnik Entlüftung Entwässerung

Jahrzehntelange
Erfahrung! Wir bieten
Ihnen optimale Sicher-
heit durch ausgereifte
Konstruktionen. Fragen
Sie uns an. Wir finden
auch für Sie die wirt-
schaftlichste Lösung.



Lichtkuppeln
Glasdachwerk
Spenglerei
Bleipresswerk

Jakob Scherrer Söhne
Allmendstrasse 5-7
8059 Zürich 2
Tel. 051 25 79 80

Mehr denn je bedeutet Holz
gediegene Behausung.

Und immer noch – seit über einem halben Jahrhundert –
pflegen wir handwerklich
anspruchsvollen Innenausbau,
gestalten wir Holz
zur gefälligen Form.

**LIENHARD
SOHNE AG**

Innenausbau
Bauschreinerei
Möbelschreinerei
Harmonikaturen
Holzetuis

8038 Zürich,
Albisstrasse 131
Telefon 051/45 12 90

**BAU
70**

**Fachbuch für die gesamte
Bauindustrie der Schweiz**

Architekten, Ingenieure, Baufachleute,
Unternehmer,

verlangen Sie heute noch

1 Gratisexemplar
der Ausgabe 1970/71

beim Verlag **Schenker & Co. Bern**
Büchdruck, Offsetdruck
Postfach 3, 3000 Bern 22

Inhalt: Interessante Reportagen bedeutender
Objekte und Neuheiten, Inserenten- und
Branchen-Verzeichnisse.

Bitte für Versandkosten Fr. 1.— in Marken
beilegen!

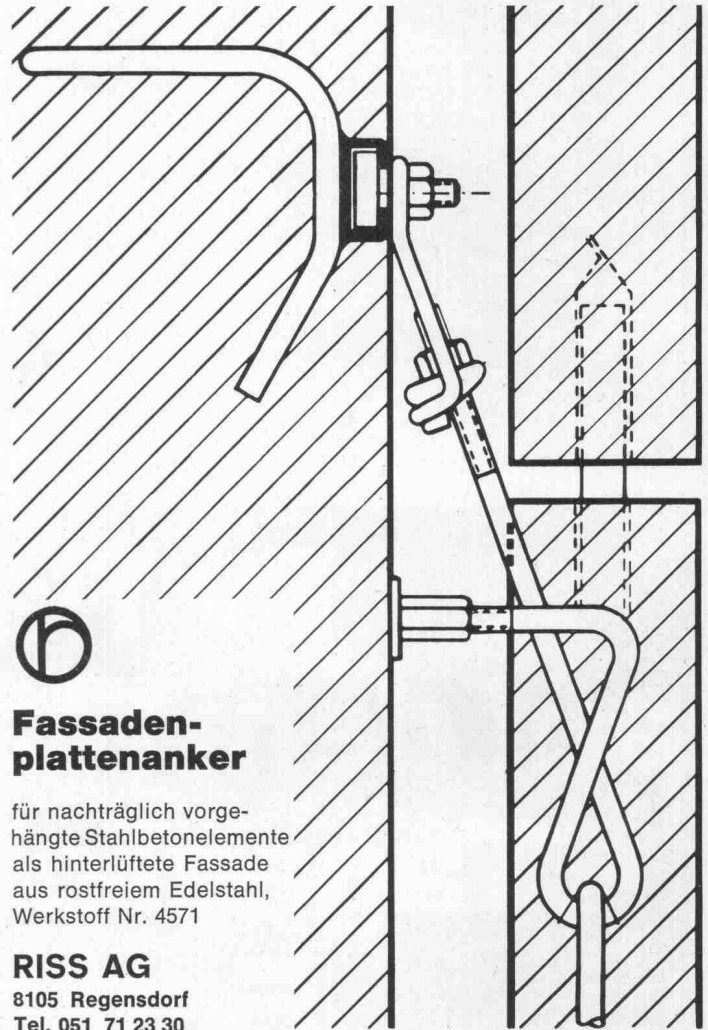

**Fassaden-
plattenanker**

für nachträglich vorge-
hängte Stahlbetonelemente
als hinterlüftete Fassade
aus rostfreiem Edelstahl,
Werkstoff Nr. 4571

RISS AG
8105 Regensdorf
Tel. 051 71 23 30

Tonwerk Döttingen
Inhalt 1 Million Liter

betontanks

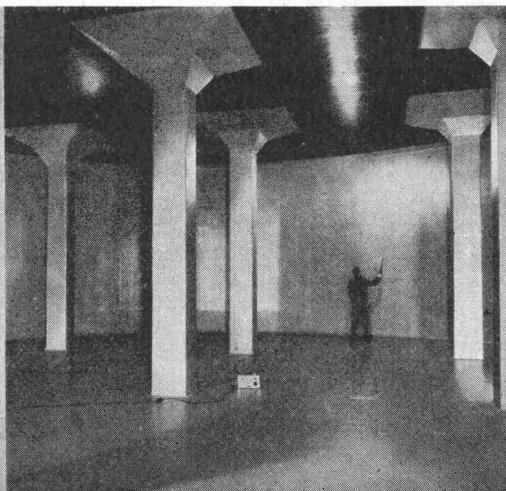

für Heiz- und Dieseloel

Spezialauskleidung mit elastischer Dauerbeschichtung

Die **Doppelmantel-Kunstharauskleidung «System Schneider»** mit Ueberwachung des Hohlraumes mittels Leckanzeiger erfüllt die neuen Vorschriften des Eidg. Amtes für Gewässerschutz. Ausführung bei Neuanlagen und als Sanierung alter Tanks, die den heutigen Vorschriften nicht mehr genügen.

tankbau

otto schneider zürich

Frohburgstrasse 188

Telefon 051 / 26 35 05

Gitterplastik – die Plastikfolie mit der enormen Reisskraft NET-O-FOL

MONARFOL



MONARFOL als Dachunterzug



dank Gitterarmierung erstaunliche Reisskraft

NET-O-FOL = das ideale Abdeckmaterial mit der langen Lebensdauer.

MONARFOL als Dachunterzug

Net-o-Fol, 120 cm breit, 0,10 mm dick

Monarfol, 110 cm breit, 0,25 mm dick



HOWAG AG, 5610 Wohlen

Telefon 057 / 6 32 42

Vorfabrizierte Fabrikhalle in Sursee

Industriebauten müssen in kurzer Zeit, in bester Qualität und preisgünstig realisiert werden.

Beispiel: Fabrikationshalle der Firma Gretener AG, in Sursee, Spannweite 20 m,

Länge 100 m. Beginn der Planung 1.1.69. Montagedauer 3 Wochen.

(Aufbau mit nur 4 vorgefertigten Elementtypen.) Bezug 1.10.69. Das ergibt vom ersten Plan bis zum Bezug der Halle ganze 10 Monate.



Verlangen Sie unsere Referenzen und Unterlagen, wir beraten Sie gerne.

Peikert Prefab AG



Peikert Prefab AG
Baarermatte, 6340 Baar bei Zug
Telefon 042 3110 27



**ALBISWERK
ZÜRICH A.G.**

ALBIS - TELEX



Rundschreibplatz Luzern des Fernschreib-Netzes der SBB

Für dieses Fernschreib-Netz entwickeln und bauen wir im Auftrag der Schweizerischen Bundesbahnen automatische Fernschreib-Zentralen. Dank unseren langjährigen Erfahrungen auf diesem Gebiete können wir auch die verschiedenartigsten

Anforderungen an Fernschreibanlagen, wie zum Beispiel für die Schweizerische PTT, für internationalen Telex-Verkehr, für Eisenbahnen, Elektrizitätswerke, Presse, Luftverkehr, Polizei und Militär erfüllen.

ALBISWERK ZÜRICH A.G. 8047 ZÜRICH
Vertretungen in Bern, Lausanne und Zürich