

Objektyp: **Advertising**

Zeitschrift: **Schweizerische Bauzeitung**

Band (Jahr): **88 (1970)**

Heft 39

PDF erstellt am: **24.09.2024**

Nutzungsbedingungen

Die ETH-Bibliothek ist Anbieterin der digitalisierten Zeitschriften. Sie besitzt keine Urheberrechte an den Inhalten der Zeitschriften. Die Rechte liegen in der Regel bei den Herausgebern. Die auf der Plattform e-periodica veröffentlichten Dokumente stehen für nicht-kommerzielle Zwecke in Lehre und Forschung sowie für die private Nutzung frei zur Verfügung. Einzelne Dateien oder Ausdrucke aus diesem Angebot können zusammen mit diesen Nutzungsbedingungen und den korrekten Herkunftsbezeichnungen weitergegeben werden. Das Veröffentlichen von Bildern in Print- und Online-Publikationen ist nur mit vorheriger Genehmigung der Rechteinhaber erlaubt. Die systematische Speicherung von Teilen des elektronischen Angebots auf anderen Servern bedarf ebenfalls des schriftlichen Einverständnisses der Rechteinhaber.

Haftungsausschluss

Alle Angaben erfolgen ohne Gewähr für Vollständigkeit oder Richtigkeit. Es wird keine Haftung übernommen für Schäden durch die Verwendung von Informationen aus diesem Online-Angebot oder durch das Fehlen von Informationen. Dies gilt auch für Inhalte Dritter, die über dieses Angebot zugänglich sind.

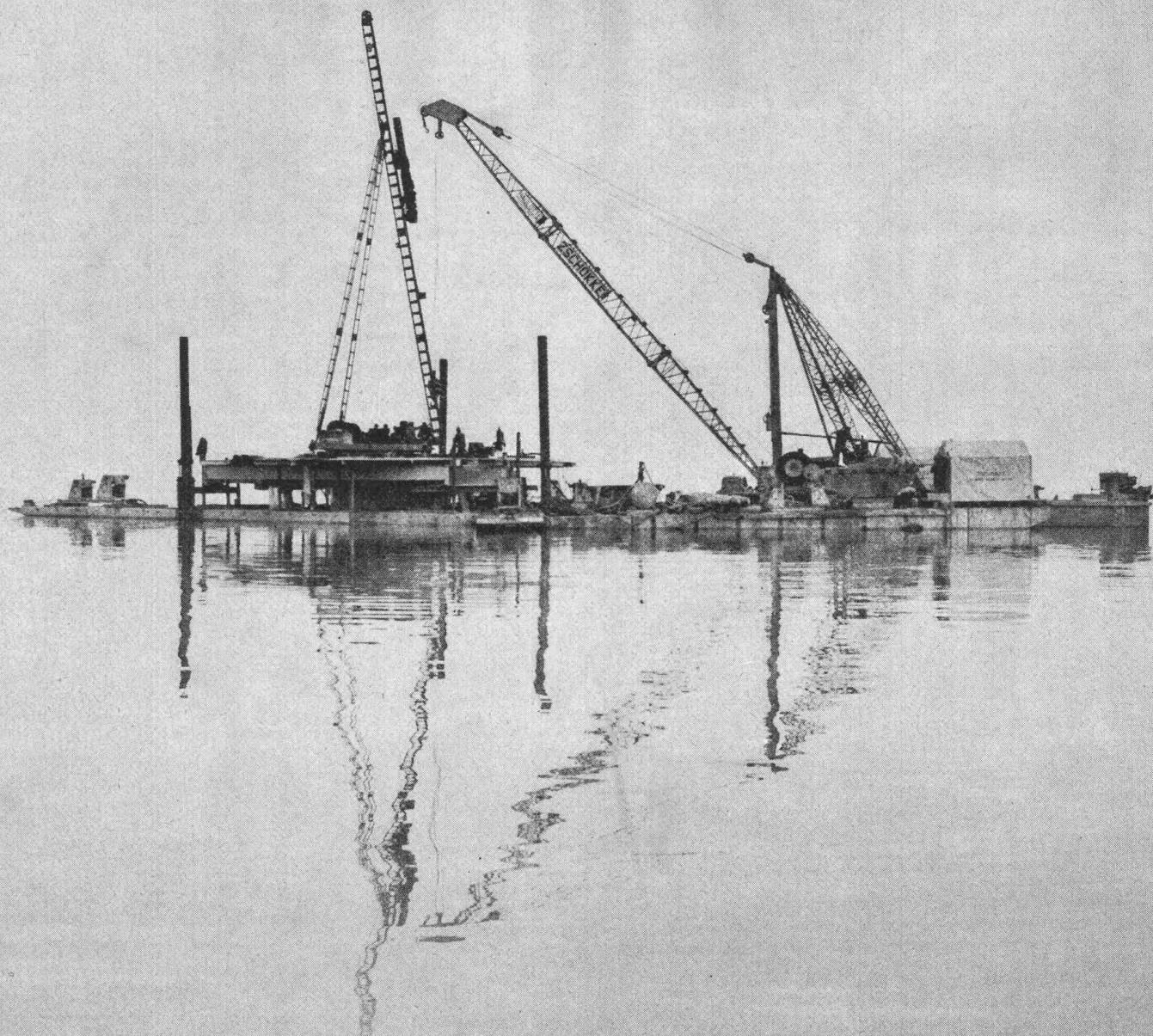

Sind Sie sicher, dass Sie nicht auch bald im Wasser bauen?

Das «Im-Wasser-Bauen» bringt Probleme mit sich, zum Beispiel Pfählungs-Probleme.

Doch wir haben darin etliche Erfahrungen* gesammelt, die wir unseren Arbeiten kostenlos vorausliefern. Deshalb sind Pfählungen im Wasser kein Problem mehr. Auch solche, bei denen grosse Druck- oder Zugkräfte auf den Baugrund zu übertragen sind.

Übrigens – unsere Pfähle werden nicht nur im Wasser gerammt. MV-

Pfähle eignen sich auch für «schwimmende Gründungen», Auftriebsicherungen von Klärbecken, Gründungen von Leitungs-Masten, als Schrägpfähle (bis 1:1) u.a.m.

Wir beraten Sie gerne bei Ihrem Pfählungs-Problem.

*beispielsweise hier im Genfersee, beim Bau einer Sendestation für den Flughafen Genf Cointrin.

ZSCHOKKE

MV - PFÄHLE

**Gefangene Räume
entlüften Sie
am wirkungsvollsten
mit **VELUX**
Kleinraumlüftern.**

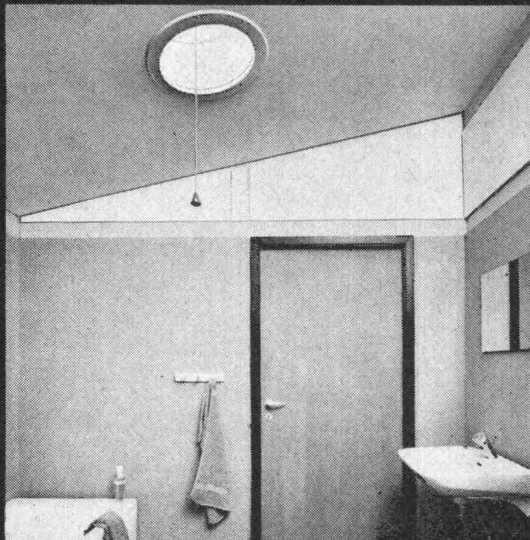

Badezimmer, WC, Nebenräume, Vorplätze - kurz alle Räume, die nicht mit Fenstern versehen werden können, entlüften Sie am wirkungsvollsten mit dem VELUX-Kleinraumlüfter.

Der VELUX-Kleinraumlüfter ist sehr einfach konstruiert und leicht zu bedienen. Er kann ohne grosse Mühe in jedes Flachdach eingebaut werden.



Mit dem VELUX-Kleinraumlüfter bringen Sie auch Tageslicht in die gefangenen Räume - denn seine Kuppel ist aus klarem Akrylglas.

Verlangen Sie unsere ausführliche Dokumentation.

VELUX

A. Kully AG, Glasdachwerke, 4632 Trimbach
Telephon 062 - 21 39 01

705

RD

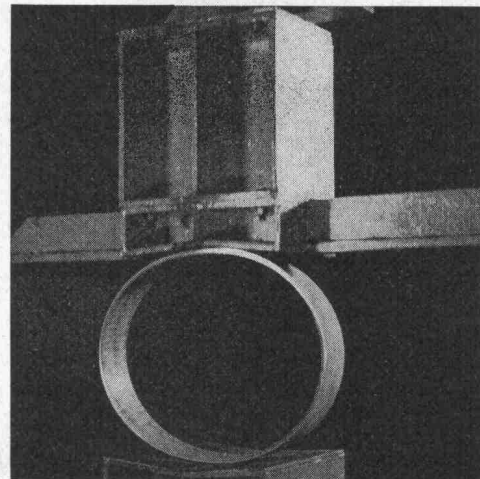

Wenn

es kritisch wird, durch Druck, Schlag, Schwingungen, Erschütterungen oder Erdverwerfungen-

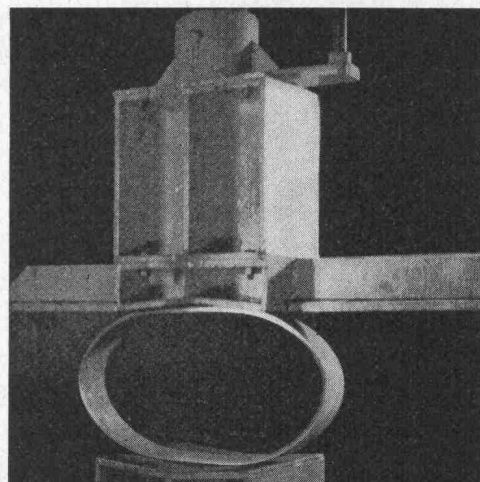

dann

fällt Ihnen die Entscheidung leicht -

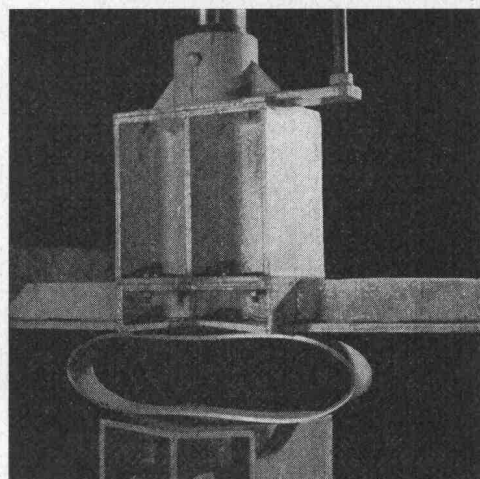

Duktile Gußrohre

sind verformbar, bruchfest und korrosionsbeständig

Fragen Sie

KÄGI & Co., 8401 Winterthur, Paulstrasse 7,
Telefon 052/236331 Vertretung und Lager der
HALBERGERHÜTTE GmbH Brebach-Saar

Überbeschäftigung? Personalprobleme? Mangel an qualifizierten Kräften?

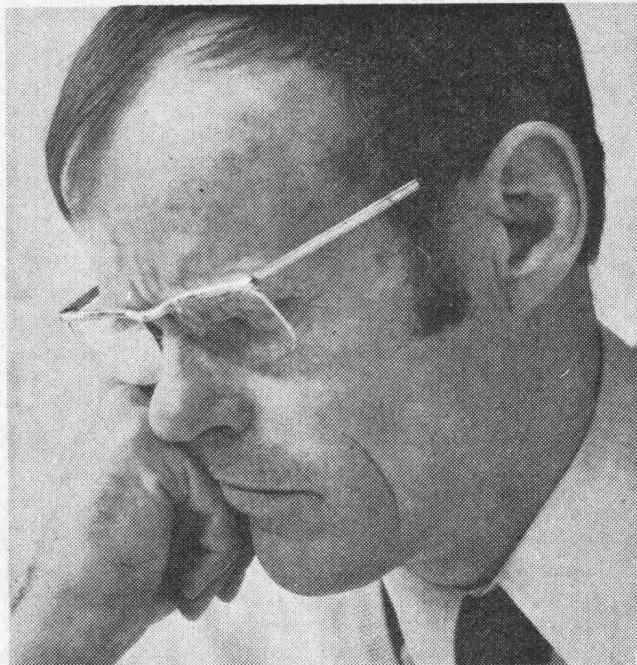

Haben Sie schon einmal versucht, Fach- und Führungskräfte aus Deutschland für Ihr Unternehmen zu gewinnen?

Auch in Deutschland ist der Arbeitsmarkt angespannt und viele Stellen können nicht besetzt werden.

Sie aber haben ja ein besonderes Argument: Die Schweiz, neutrales und sympathisches Nachbarland mit harter Währung und hohem Freizeitwert. Dieses Argument wird manchen Deutschen veranlassen, sich bei Ihnen zu bewerben.

Die WELT, Deutschlands große überregionale Tages- und Wirtschaftszeitung, ist der richtige Platz für Ihre Stellenausschreibung. Gern machen wir Ihnen ein detailliertes Angebot.

DIE WELT

UNABHÄNGIGE TAGESZEITUNG FÜR DEUTSCHLAND

Hamburg, Berlin, Essen, Frankfurt/M

Anzeigenabteilung
2 Hamburg 36
Kaiser-Wilhelm-Straße 1
Bundesrepublik Deutschland

Vertretung für die Schweiz:
IVA AG für internationale Werbung
8035 Zürich, Beckenhofstrasse 16, Tel. 051/269740
1004 Lausanne, Av. de Beaulieu 19, Tel. 021/347265
1204 Genf, 8, rue du Marché, Tel. 022/260345

29. neubearbeitete
Auflage 1970.
832 Textseiten.
1166 Bilder, 178 Tabellen.
Stichwortverzeichnis mit
4000 Stichworten.
DIN A 5. Leinen DM 99,-

**BAU-
HÜTTE
II**

29. AUFLAGE



Ihre Fachbibliothek ist ein Kriterium der Fortschrittlichkeit.

Auch das Baugewerbe nimmt ständig an der Mehrung und Spezialisierung des technischen Wissens teil. Täglich entstehen neue Begriffe und Methoden. Der Wissensstoff wird mehr und mehr. Damit müssen sich alle auseinandersetzen, die aktiv im Baugewerbe mitwirken, mitarbeiten, mitgestalten. Alle, die täglich richtige Entscheidungen von großer Tragweite zu treffen haben. Und alle Lehrenden und Lernenden an Hochschulen und Universitäten.

Für sie alle ist die BAUHÜTTE II der unentbehrliche Ratgeber. Er behandelt aus der Sicht erstklassiger Fachleute die Wissensgebiete des Tiefbaues: Grundbau, Verkehrsbau, Wasserbau.

Die BAUHÜTTE II beinhaltet sehr aktuelle Themen: U-Bahnbau, Verkehrsstraßenbau, Bau moderner Wasserstraßen, Flughafenbau. Schon deshalb darf die BAUHÜTTE II in keiner technischen Arbeitsbibliothek fehlen: Als Kriterium der Fortschrittlichkeit.

Ihr Buchhändler berät Sie gern näher. Wir natürlich auch. Bitte fordern Sie den 8-seitigen Prospekt über BAUHÜTTE II an beim Verlag von Wilhelm Ernst & Sohn, 8 München 19, Flüggenstraße 13c.

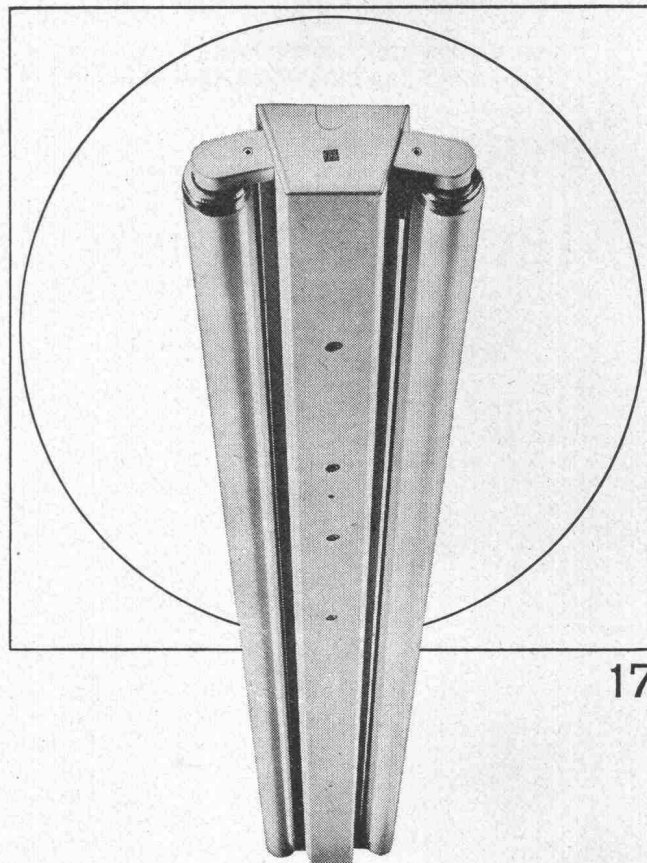

17

Ob Werkstatt oder Büro, ob Schulzimmer oder Bastelraum, ob Verkehrsweg, Tunnel oder Sportplatz, immer muss deren Beleuchtung den Erfordernissen angepasst sein. Zweckmässige, blendungsfreie und ausreichende Beleuchtung soll vermittelt werden durch formal gut gestaltete, allen technischen Anforderungen genügende Leuchten. Bei Entwurf, Konstruktion und Fabrikation werden all diese Gesichtspunkte berücksichtigt — darum wählen Sie vorteilhaft Produkte der BAG Turgi.

BAG TURGI

BAG Bronzewarenfabrik AG 5300 Turgi
Telefon 056/31111

Ausstellungs- und Verkaufsräume:
8023 Zürich, Konradstrasse 58
Telefon 051/445844

8023 Zürich, Pelikanstrasse 5
nähe Bahnhofstrasse
Telefon 051/257343

Fabrikkantine vorfabriziert.

Das Unternehmen Hector Egger AG, Langenthal, vor 120 Jahren gegründet, beschäftigt heute 300 tüchtige Mitarbeiter und besitzt neuzeitliche Fabrikanlagen.

Nebst traditioneller Bauweise im Hoch- und Tiefbau, haben wir uns in den letzten 20 Jahren auf vorfabrizierte, solide Elementbauten, vorwiegend aus Holz, spezialisiert. Hunderte vorfabrizierter Holzbauten, Büro-, Verkaufs- und Schulpavillons, Kindergärten, Kantinen, Lagerhäuser, Wohnbauten, usw. in der Schweiz stammen aus unserer Fabrik.

Hector Egger AG

Hector Egger AG 4900 Langenthal
Telefon 063 233 55

Zweigbetrieb:
Hector Egger AG 9463 Oberriet SG
Telefon 071 7816 32

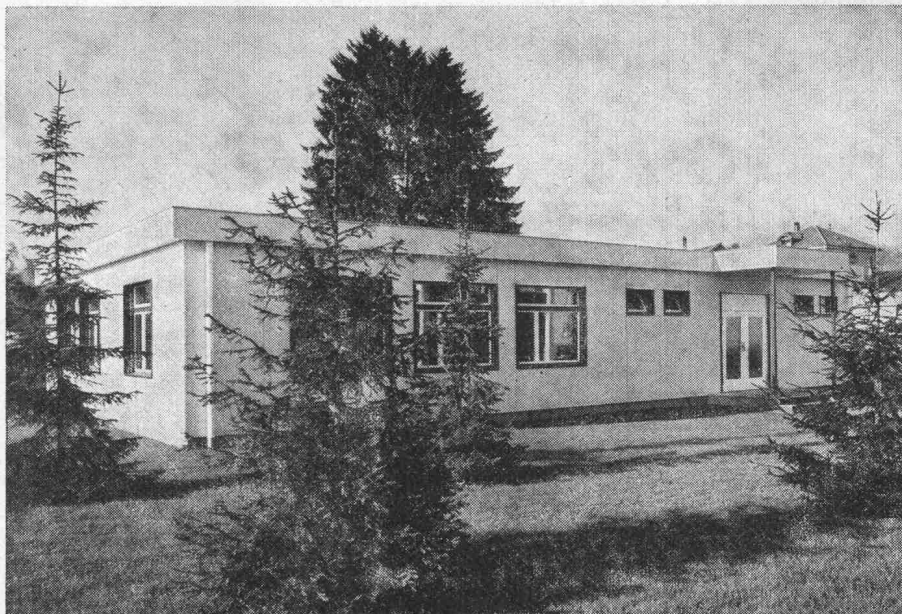

Kantine für 100 Personen mit Eingangshalle, Garderoberaum mit WC-Anlage, Office, Selbstbedienungskorpus und Materialmagazin.

Tageslichttechnik Entwässerung Entlüftung

Tageslichttechnik, Entlüftung und Entwässerung: Unser Programm ist den Erkenntnissen modernen Bauens angepasst. Wir wissen, worauf es

ankommt. Qualität ist unser Prinzip. Scherrer – Ihr Partner auf dem Flachdach.

Jakob Scherrer Söhne
Allmendstrasse 5-7
8059 Zürich 2
Tel. 051 25 79 80



Lichtkuppeln
Glasdachwerk
Spenglerei
Bleipresswerk

**Die
zuverlässigen
Gilbarco-
Tanksäulen
für
Wagenparkbesitzer**

Rasch einfüllen, rasch ablesen, rasch wegfahren — das können Sie mit den amtlich geeichten Gilbarco-Tanksäulen für Benzin und Dieselöl. Modelle für 35 bis 80 Minutenliter. Auf Wunsch lieferbar mit automatischem Stopp-hahn sowie mit Nebenzählwerk-Anlagen bis 100 Einzelzählwerken.

Ferner umfasst unser Verkaufsprogramm:
Benzinsäulen für Servicestationen, Brodie-Durchlaufzähler für Tankwagen und Depotanlagen, OPW-Schnellkupplungen und Schwenkarme, Schmieranlagen und Garage-Einrichtungen, Kompressoren.

Unsere über die ganze Schweiz verteilten Servicestellen verfügen über besteingerichtete Servicewagen mit Autoruf-Anlagen.



Gilbarco

Gilbarco AG, Garageeinrichtungen und Oelfeuerungen

8045 Zürich, Töpferstrasse 26, Telephone 051 / 35 45 25

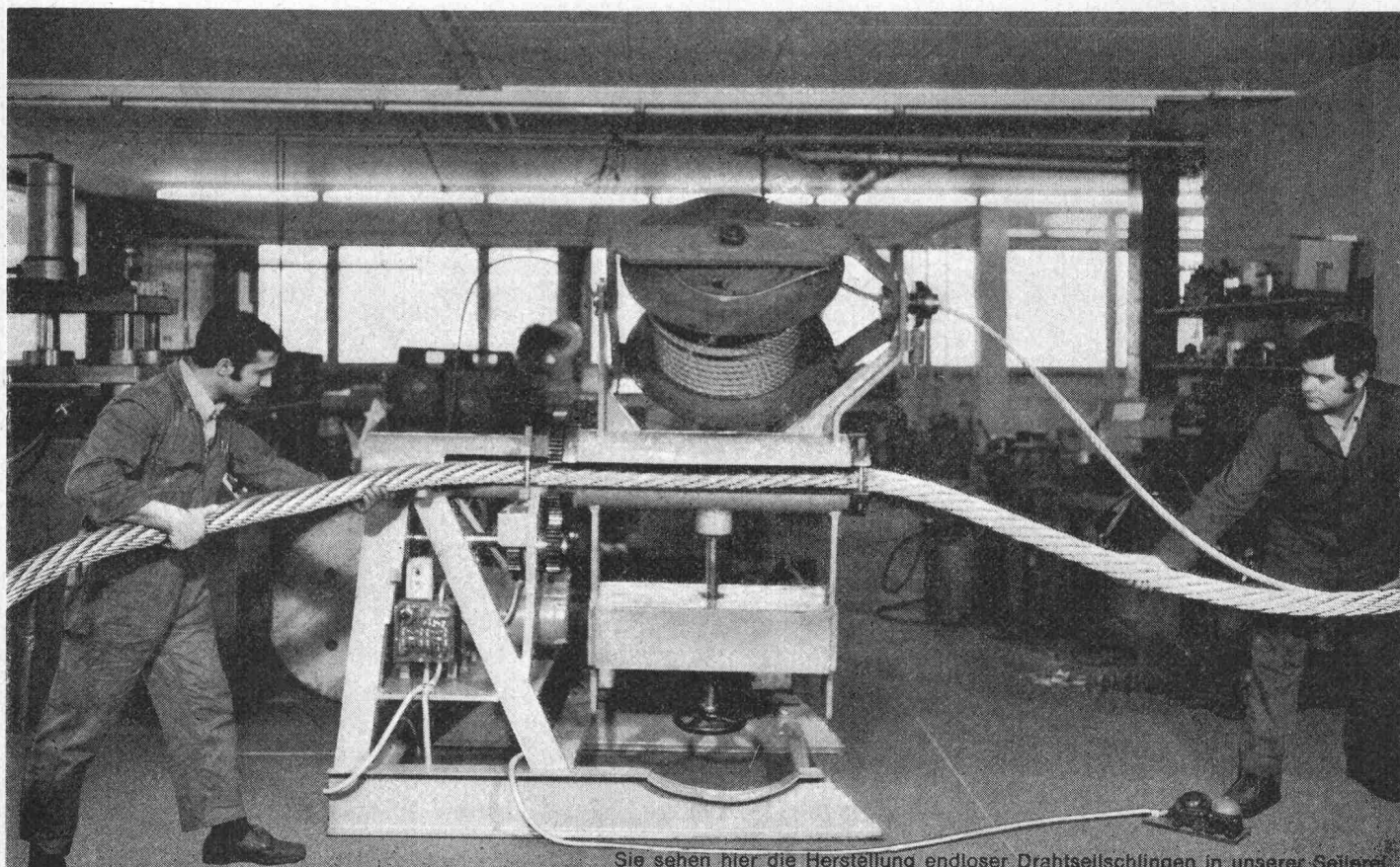

RISS AG

8105 Regensdorf-Zürich
Drahtseil- und Kettenwerk
Querstrasse 19, Telefon (051) 71 23 30

Sie sehen hier die Herstellung endloser Drahtseilschlingen in unserer Seilerei. Diese Seile sind für ein Schweizer Atomkraftwerk bestimmt und haben einen Durchmesser von 72 mm, 22 m Umfang und eine Bruchlast von 340 000 kg. Lastaufnahmemittel aus Drahtseilen und hochfesten, legierten Sicherheitsketten sind unsere Spezialität. Bitte unterbreiten Sie uns Ihre Probleme; wir bedienen Sie prompt und preisgünstig.

1 Der neue Hartmann-Dachgully aus Kunststoff besitzt einen breiten, gerillten Klebeflansch mit Schraublöchern. Auf Wunsch auch mit Anschlussfolie lieferbar.

2 Der neue Hartmann-Dachgully aus Kunststoff hat einen Ablaufstutzen nach Richtlinien des schweiz. Installationsgewerbes – und von genügender Länge. Problemloses Anpassen auf der Baustelle.

3 Der neue Hartmann-Dachgully aus Kunststoff verfügt über eine niedrige Bauhöhe (13 cm). Er lässt sich deshalb in die Decke komplett einbauen.

... das zuverlässige Konzept der neuen Hartmann-Dachgully-Serie!

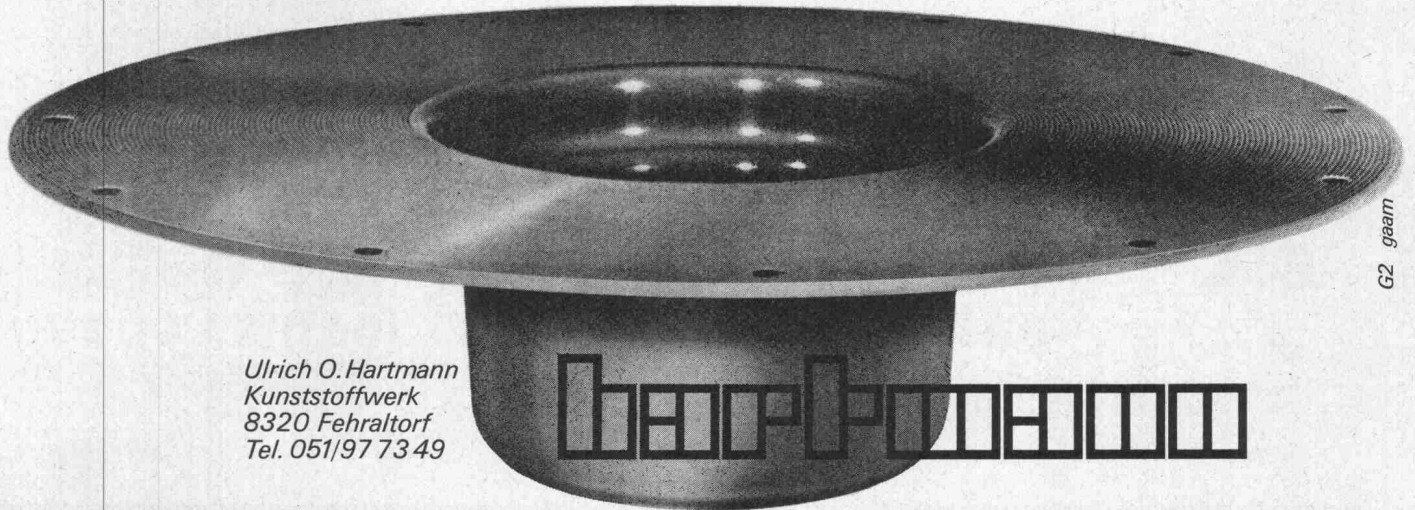

Ulrich O. Hartmann
Kunststoffwerk
8320 Fehraltorf
Tel. 051/97 73 49

G2 gaarm

Wieder eine Stahlfassade aus JANSEN- Profilstahlrohren

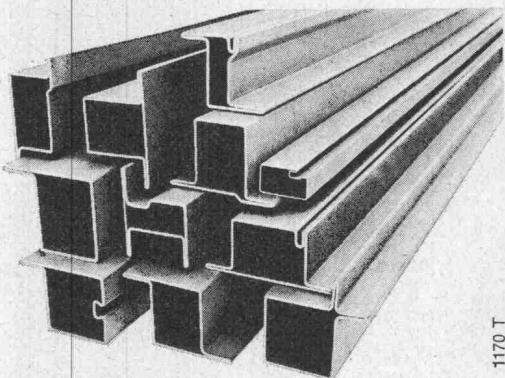

beim Grenzhofschulhaus Rönrimoos,
Luzern.

1170 T

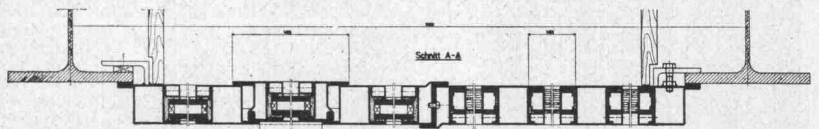
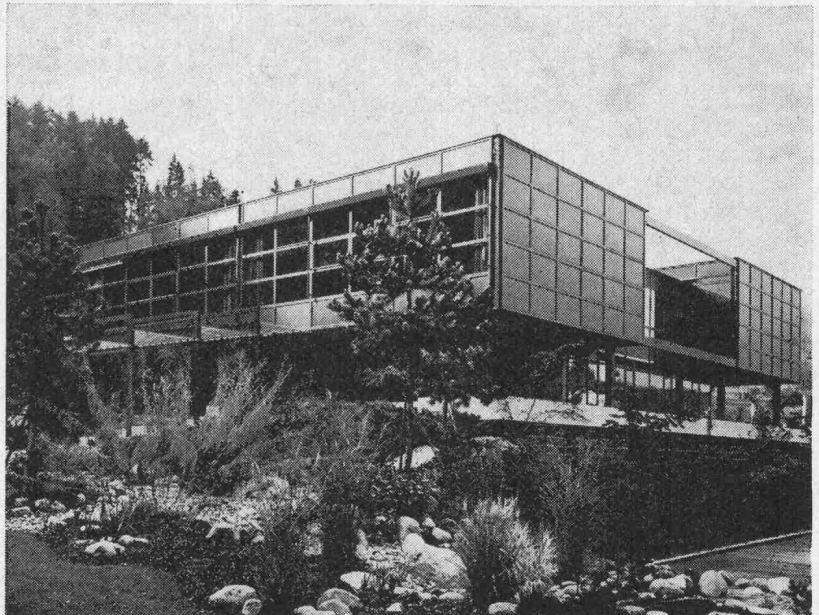

Architekten: F.E. Hodel
und H.U. Gubelin, Luzern

Metallbau: A. Eckert + Co., Horw;
Kronenberger AG, Luzern; O. Wyss AG, Littau

JANSEN & CO. AG, 9468 Oberriet SG
Stahlröhren- und Sauerstoff-Werke,
Kunststoffwerk
Telefon 071 / 78 12 44, Telex 77 159

Profitieren auch Sie von unserem technischen Beratungsdienst, der Ihnen zur Lösung besonderer Konstruktionsprobleme jederzeit gerne zur Verfügung steht.

Beschichtungen von

Oeltank-Auffangwannen

mit

NEOCOSAL

- seit Jahren bewährt und amtlich zugelassen
- wird grau und weiss direkt auf Beton appliziert
- besitzt grosse Festigkeit (begehbar)
- ist elastisch, überbrückt Schwundrisse
- preisgünstig und einfach zu verarbeiten



seit
1923

Tricosal®

BAU-CHEMIE AG BASEL (061) 23 00 16

Zement-Schnellbinde- und Dichtungsmittel, Plastifizierer, Verzögerer, Beton-Reinigungsmittel, Gipsverzögerer, Binder, Fugenbänder, Kunststoffe, Frostschutzmittel, Haftemulsion für Kunststoffmörtel, ölfeste Anstrichemulsion, Thiokol- und Acryl-Kitte, Epoxy-Lacke, Kunststoff-Dünnputze. PVC-Folien, 1 bis 2 mm, für Grundwasserwannen, Wasserbehälter usw. Wir haben für Sie über 100 verschiedene Fugenbandprofile.

comolli

Spezialbetonröhren für hohe Ansprüche

PHLOMAX- u. VIBRO-PRESS-Betonröhren mit Spitz- und Doppelglockenmuffen armiert und unarmiert. Baulänge 2 m. Lichtweiten von 20-150 cm.

Überzeugen auch Sie sich schon bei nächster Gelegenheit von der Qualität der COMOLLI-Betonröhren

speziell über das genaue ineinanderpassen der Muffen, was Ihnen ein rasches Verlegen gewährleistet und damit Ihre Kosten senken hilft.

Prompte Lieferung ab Werk und franko Verwendungsstelle. Wir sind zu jeder Auskunft und technischen Beratung gerne bereit. Tel. 057 / 5 14 14

**Comolli's Erben AG,
5620 Bremgarten/AG**

Vertretung für die Kantone Basel Stadt und Basel Land:
GEBR. KOHLER AG, 4633 LÄUFELFINGEN

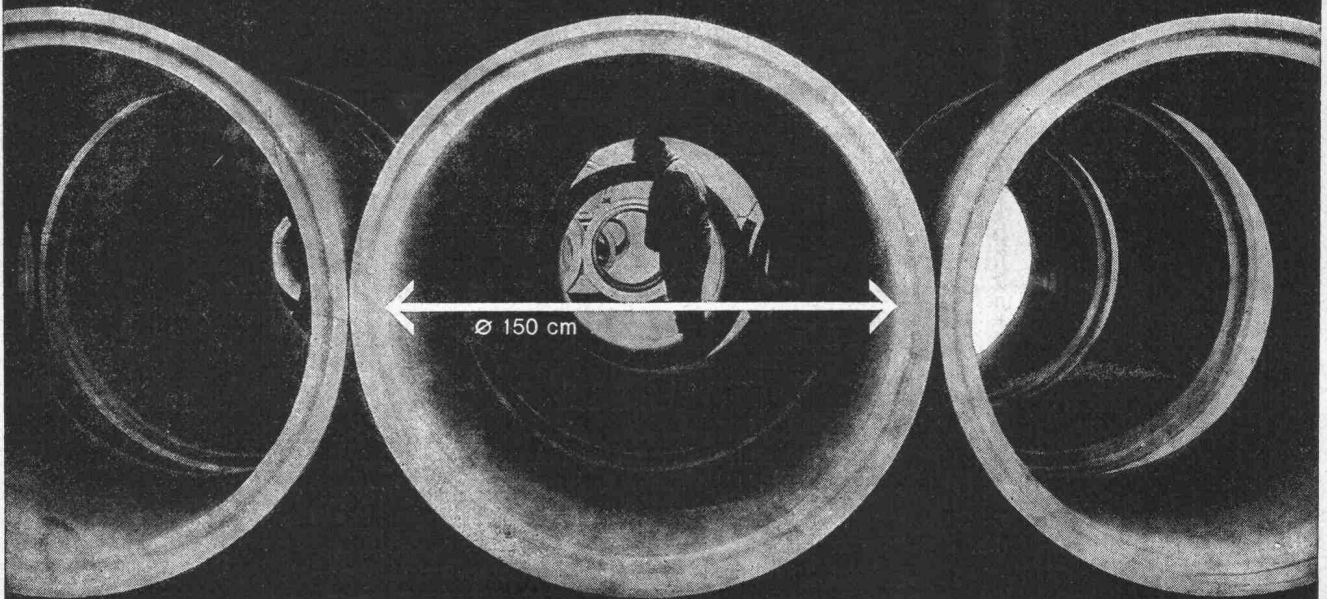

**Über 50% Gewinn an Zeit und Arbeitskraft
erzielen Sie für Arbeiten
in großer Höhe mit dem tragbaren
INSTANT-Treppengerüst aus Aluminium.**

Ein Mann allein kann in weniger als 2 Minuten ein 5 m hohes INSTANT-Treppengerüst aufstellen.
Durch zusätzliche Obergestelle und Ausleger kann jede Arbeitshöhe erreicht werden.
INSTANT-Treppengerüste werden auf der ganzen Welt von vielen Tausenden Fabriken, Verwaltungen und Handwerkern benutzt und geschätzt.

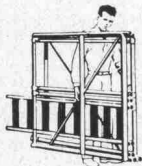
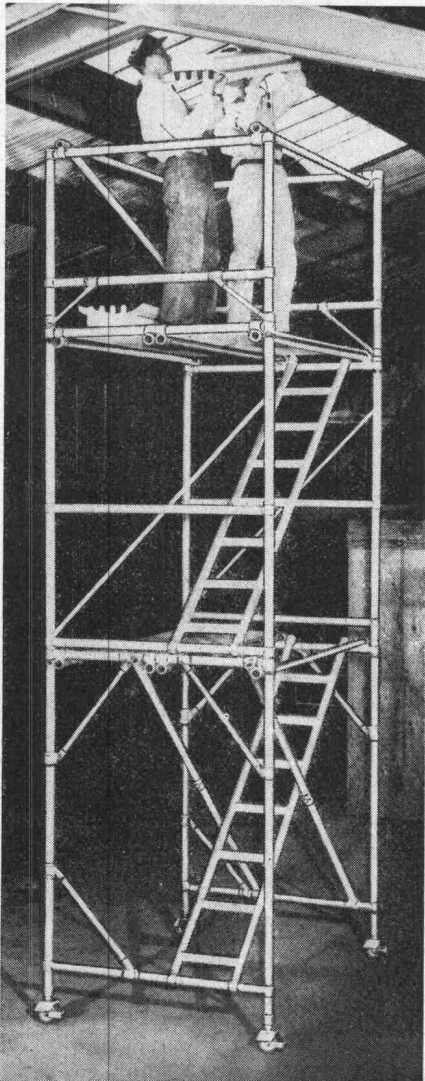

Ein 1,83 m hohes Standard Obergestell eines Treppengerüstes wiegt nur 29 kg

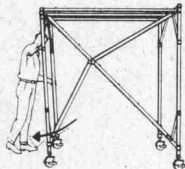

Die Ober- sowie die Untergestelle sind aus einem Stück und zusammenklappbar

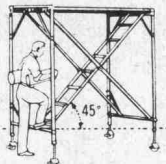

Die Treppen sind bequem und leicht zugänglich



Sofort verstellbare FüÙe für Arbeiten auf unebenem Boden

Verlangen Sie Prospekte und Referenzen Schweizer Firmen über Instant-Gerüste bei

VECTUR S.A.

Abt. 220



Rue Caroline 2
1000 Lausanne
Tel. (021) 237834

Talacker 42
8001 Zürich
Tel. (051) 270060

Im Hallenbau

**SCHICHTEX
SPEZIAL**

mit den roten Punkten.

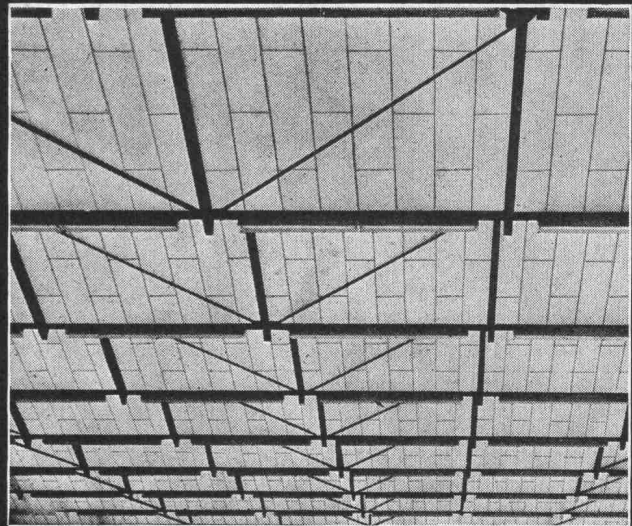

Aus schwer entflammablem Styropor.
Raumgewicht 18–20 kg/m³.
Längen bis 300 cm, Breite 62,5 cm.

Mit PVC-Folie[®] als Dampfbremse
und fertiger, abwaschbarer Untersicht weiss.

Mit eingebauter Aluminium-Folie[®]
als Dampfsperre.

Fertige Untersichten mit:
Strukturanstrich, Dispersionsanstrich offen,
Dispersionsanstrich poren-schliessend,
Verputz weiss,
Zementschlämme poren-schliessend grau,
Gipsauftrag, Glattnstrich weiss.

**Selbsttragende, begehbare
SCHICHTEX-Dachplatte 100/III,
30 kg/m², Spannweite bis 250 cm.**



**BAU+INDUSTRIE-
BEDARF AG**

4002 Basel, Lange Gasse 13
Telefon 061 35 20 65



**Racher führt
stollgiroflex.**

**Denn auch technische
Büros brauchen
anatomisch richtige
Sitzmöbel.**

*Wir haben uns auf die vollständige
Einrichtung technischer Büros spezialisiert.
Und dazu gehören auch die richtigen
Sitzmöbel. Die anatomisch richtigen Sitz-
möbel von stollgiroflex. Denn ganze
Arbeit leistet nur, wer ermüdungsfrei und
arbeitsgerecht sitzen kann.*

Racher

Racher & Co. AG, 8025 Zürich 1
Marktgasse 12, Telefon 051 47 92 11
Racher & Cie S.A., Agence de Genève
31, rue Dancet, téléphone 022 24 72 30

stollgiroflex®
anatomisch richtig sitzen

Techn. Kunststoff-Folien aus

PVC



Qualität	Bezeichnung	Verwendungszweck
1621	Tunnel- & Dach-Folie 1*)	Isolationen und Auskleidungen von Tunnels, Brücken, Tanks, Schwimmbekken, Flachdächern usw.
2190/1600 D	Öl- & benzinbest. Folie 1*) 2*)	Isolationen und Auskleidungen von Tankräumen, Auffangwannen von Stehtanks usw.
2238/1600 A	Dampfsperre-Folie 3*)	Dampfsperre bei Flachdächern, Beton-Decken und -Wänden usw.
3052	Hart-Folie tiefziehfähig	Isolationen von Rohrleitungen und Rohrbogen usw.
745/1200 S	Isolier-Folie weich	Isolationen von Rohrbogen usw.
Weitere Weich- & Hart-PVC-Folien für alle Branchen gedeckt und transparent auf Anfrage		

1*) EMPA-Untersuchungsbericht Nr. 4'582/1 vom 23. 6.1967
2*) EMPA-Untersuchungsbericht Nr. 43'120 vom 17.10.1966
3*) EMPA-Untersuchungsbericht Nr. 71'929 vom 26. 9.1969

SEMPERIT AG 8047 ZÜRICH
ABT. KUNSTSTOFF-FOLIEN UND -PLATTEN
Tel. 051 54 52 00



Techniker/ Ingenieur

(HTL-Reife)

In Weiterbildungsfragen wenden Sie sich am besten an Ihre Vorgesetzten oder an Arbeitskollegen. Auf diese Weise erfahren Sie von berufener Seite mehr über den nebenberuflichen

Fern- und Kombiunterricht der SGD

Hochbau
Tiefbau
Stahlbau
Baustatiker

Innenarchitekt
Bauzeichner
Polier
freie und angewandte Zeichenkunst

Heizung und Lüftung
Lüftung und Klima

Gas und Wasser
und andere technische Lehrgänge

Allgemeinbildung

Abitur

Fachbücher

Das erprobte, illustrierte Lehrmaterial in leichtverständlicher, leseappetitlicher Form ergibt dank seiner sinnvollen Studienordnung ein für die Berufsarbeit unentbehrliches

Nachschlagewerk

Ingenieurschulen und namhafte Firmen beziehen SGD-Lehrbriefe zu Nachschlage- und Schulungszwecken für Tageschüler und Mitarbeiter.

SGD-Lehrgänge werden in der BRD staatlich gefördert.

Das SGD-Fernstudium, verbunden mit **Klassenunterricht in Zürich** und Seminaren mit **Laborübungen** in Darmstadt, ergibt die ideale nebenberufliche Weiterbildung, die Ihnen Nutzen bringt und den Arbeitgeber erfreut.

Firmen

lassen ihre Stellenangebote innerhalb unseres Absolventen- und Teilnehmerkreises zirkulieren!

Beachten Sie den Ruf der Zeit, und verlangen Sie, ohne noch mehr Zeit zu verlieren, den **Schlüssel des Berufserfolges**, den umfangreichen SGD-Studienkatalog. **(Keine Vertreter!)**

Gutschein

für unverbindliche **Gratiszustellung** des SGD-Studienkataloges an

Name: _____ Vorname: _____

Beruf: _____ Jahrgang: _____

PLZ/Wohnort: _____ Strasse: _____

Telefon: _____ Interesse für: _____

Beschäftigt in Firma: _____

Auf Postkarte geklebt einsenden an: _____ 4.59

Studiengemeinschaft Darmstadt

Beratungsstelle für die Schweiz, 4.59
8032 Zürich, Freiestrasse 208, Telefon 051 / 53 02 08

Unverbindliche Beratung und Durchsicht des Lehrmaterials im Sekretariat.

(Im ersten Halbjahr 1970 bestanden in Deutschland über 150 SGD-Absolventen als Externe staatliche Prüfungen. Auch Teilnehmer aus der Schweiz.)

«dsk-Schweiz», der Verband Fernstudierender in der Schweiz



Feller-Alarm-Druckkontakte erhöhen die Sicherheit



Mit Arbeits- oder Ruhekontakten, in verschiedenen Schutzarten. Drücker mit transparenter Scheibe gegen unbeabsichtigte Betätigung geschützt. Bezeichnungen «Feuer», «Alarm» usw. ab Lager, weitere Schilder kurzfristig lieferbar.

Adolf Feller AG Horgen Telefon 051 82 16 11

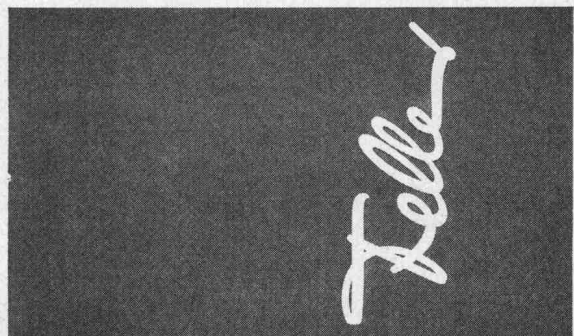

Mehr denn je bedeutet Holz
gediegene Behausung.

Und immer noch – seit über einem halben Jahrhundert –
pflegen wir handwerklich
anspruchsvollen Innenausbau,
gestalten wir Holz
zur gefälligen Form.

**LIENHARD
SOHNE AG** Innenausbau
Bauschreinerei
Möbelschreinerei
Harmonikatüren
Holzetuis
8038 Zürich,
Albisstrasse 131
Telefon 051 /45 12 90

Der Gliedermasstab
Longlife

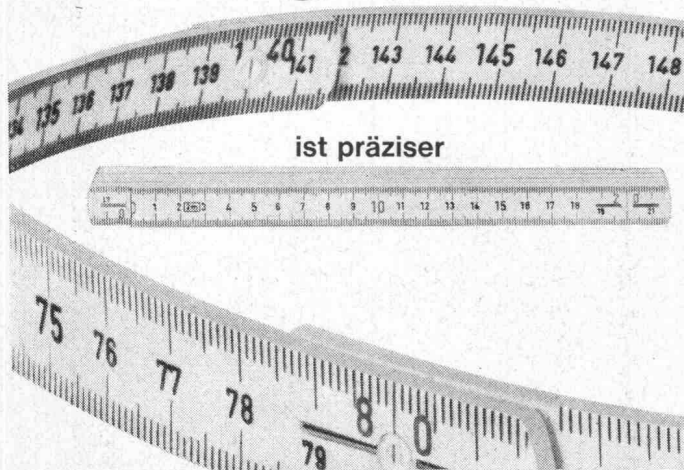

ist präziser

Aus glasfaserverstärktem Kunststoff



- * Maximale Toleranz auf 2 Meter: bei 20° C $\pm 0,9$ mm
 - * Federnde Gliederverbindung
 - * Unauswischbare Bezifferung
 - * Unempfindlich gegen die meisten Säuren, Laugen und Chemikalien
- In allen Fachgeschäften

AUER-MESSWERKZEUGE - 9, rue Dancet - 1211 Genf 4 (CH)

INTRAFIX®

Patente angemeldet

BETONSMELZ-VERFAHREN

schmilzt Löcher, schneidet und brennt
Beton – Eisenbeton – Stahl – Guss –
Granit – Naturstein, usw.

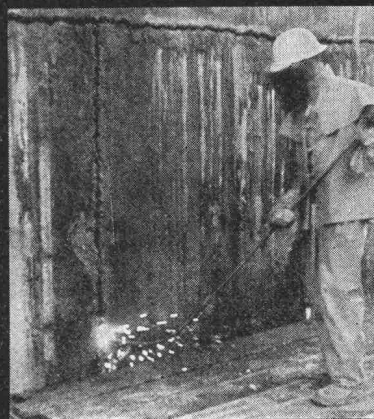

einfach – geräuschlos – schnell – sauber – staublos – vibrationslos – ungefährlich – wirtschaftlich – über und unter Wasser

Vertreternachweis weltweit durch

INTRAVEND AG Schweiz
Buckhauserstrasse 28, 8048 Zürich
Telefon (051) 54 54 45-47, Telex 54 289

50 JAHRE HOLZLEIMBAU

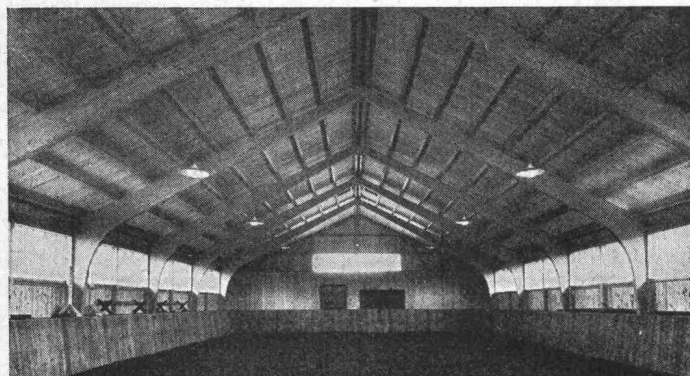

Reithalle



Seit über 50 Jahren stellen wir lamellenverleimte Träger und Binder, sogenannte «Hetzerträger», her. Die in der ganzen Schweiz sowie auch im Ausland von uns in grosser Zahl erstellten Bauten mit Hetzerbindern zeugen von unserer Qualitätsarbeit.

Wir rechnen, projektieren, offerieren für Sie nach Ihren Ideen oder nach eigenen Vorschlägen.

Haben Sie ein Problem, kommen Sie zu uns.

WERNER ZÖLLIG AG - HOLZLEIMBAU
9320 ARBON TELEFON 071 / 46 14 38

Fernleitungen... ...direkte Erdverlegung mit vorgefertigter Kunststoff-Isolierung

Vorgefertigte, wasserdichte Verbund-Isolierung
(Hartmoltropen-Schaumstoff mit PE-Schutzmantel).
Kostensparnis bis 60 %
(Wegfall von kostspieligen Betonkanälen).
Montage durch jeden fortschrittlichen
Heizungs- und Sanitärfachmann.
Langjährige Erfahrungen; Gutachten
von Architekten und Prüfungsanstalten.
Internationale Referenzen und Schutzrechte.
Wärmeleitfähigkeit: 0,022 kcal/mh °C.
Temperaturfest von -200 °C bis +130 °C.

PAN-ISOVIT®

Prospekte und Projektberatung durch
Meier-Schenk AG
Isolierwerk Zürich
8105 Regensdorf
Biel, St. Gallen
Telefon 051 71 16 84

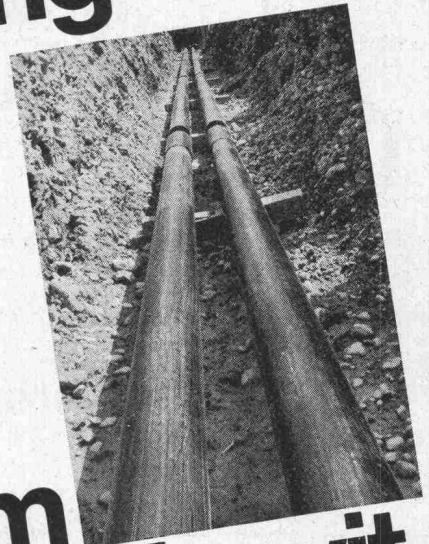

System Pan-Isovit

© Internationales Warenzeichen

Betonbelag N1
Abschnitt Lenzburg AG - Härkingen SO

WALO

Walo Bertschinger AG.SA



Wieviel kostet die Reparatur einer Kanalisation? Viel, sehr viel sogar. Oft das Mehrfache der seinerzeitigen Erstellung. Liegt es wirklich im Interesse des Bauherrn, ausgerechnet hier zu «sparen»? Sicher ist sicher... mit Steinzeug-Röhren!

Beratungsstelle Zürich ☎ 051 / 27 36 23

Für Kanalisationen und Hausentwässerungen, Röhren aus

Steinzeug

mit der vorgefabrizierten **flexbell** - Steckmuffe

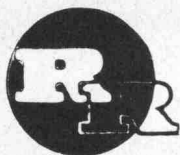

R. RIGLING & CO.

ZÜRICH-OERLIKON

Telephon 051 / 50 15 30 Leutschenbachstrasse 14

Für Ihre Holzkonstruktionen:

Ringdübel System RIGLING

Verlangen Sie unsere Preisliste

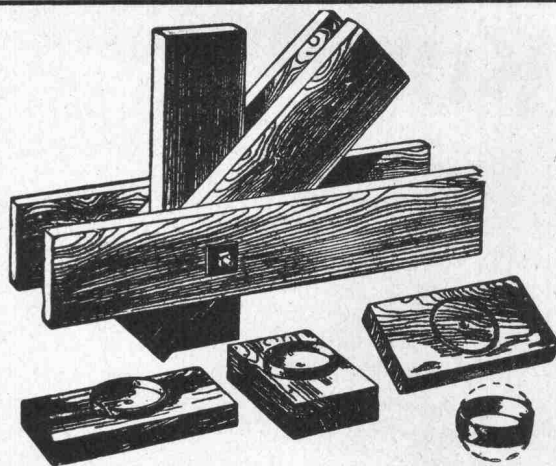

RINGDÜBEL + PATENT, Knotenpunktverbindung für hölzerne Tragwerke

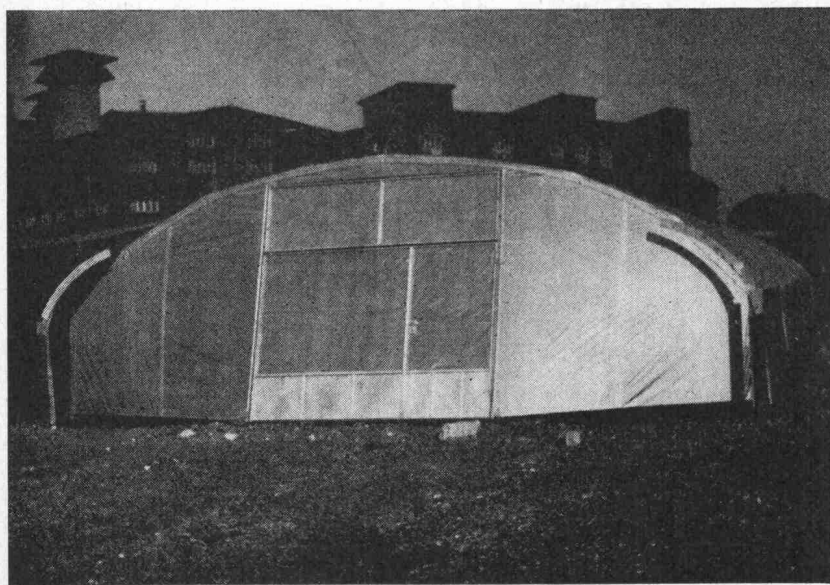

Demontable Lagerhallen

aus Gitterstahlrohrkonstruktion und Spezialgitterfolie.

- Typ 1: Stehwand 130 cm, Firsthöhe 320 cm, Breite 860 cm
- Typ 2: Stehwand 200 cm, Firsthöhe etwa 420 cm, Breite 860 cm
- Typ 3: Stehwand 200 cm, Firsthöhe etwa 500 cm, Breite 1200 cm

Länge nach Belieben.

LU-RA RAPPERSWIL

Gewächshausbau

E. Lutz, Bachtelstrasse 23, 8640 Rapperswil
Telefon 055 / 2 00 30

Vorgefabrizierte Schutzraum-Lichtschächte

genehmigt vom Bundesamt für Zivilschutz
2 Modelle: Für 1 Atü oder 3 Atü Schutzräume. Lichtmass: 80×60 cm.

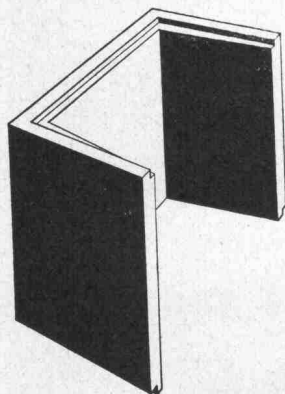

Lichtschacht für 1 Atü Schutzräume für normalen Wohnungsbau		Lichtschacht für 3 Atü Schutzräume für Sammel-Schutzräume	
Bauhöhe cm	Gewicht kg	Bauhöhe cm	Gewicht kg
130	507	130	725
50	195	50	275

Verlangen Sie bitte den Spezial-Prospekt oder wenden Sie sich an Ihren Baumaterial-Lieferanten.

comolli

Comolli's Erben AG Betonelemente
5620 Bremgarten Tel. 057/51414

Heraklith-Leichtbauplatten

Normalplatte, PV-Porenverschlussplatte
GL-Glasfaser-Porenverschlussplatte
Travertin-Akustikplatte
Herathan-Polyurethan-Hartschaumplatte
Heratekta-Schichtplatte

8304 Wallisellen
Telefon 051/931254

Propatec AG

Lindenhofstrasse 28, 4002 Basel
Telefon 061/358225
ab Oktober 70: 061/222300

corex Basel AG

ZZ 2.70

Neuheit!

**compri
band V**

**Für alle Fugen
jetzt**

VORKOMPRIMIERT

kurzfristig lieferbar

Generalvertretung:

Roger Frey dipl. Ing. Tel. 051/362544
8039 Zürich Beethovenstr. 47

Hochdruck-Zentrifugal-Pumpen

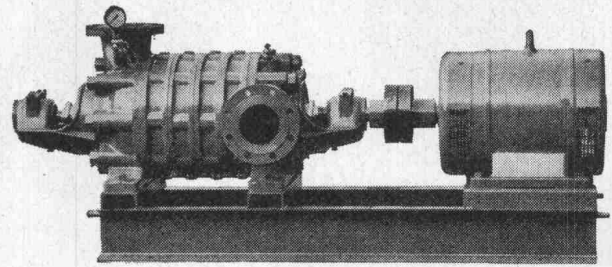

für:

**Wasserversorgungen
Druckkesselanlagen
Industrie, Kesselhäuser
Sand- und Kieswerke
Bewässerungen
Wagenwaschanlagen**

Maschinenfabrik a. d. Sihl AG
8023 Zürich 4

Gegründet 1871, Telefon 051 / 23 35 14



Kampf dem Hochwasser

Kein Rückstau im Keller

durch PASSAVANT-Modelle in verschiedenen
Nennweiten für Eisen- und Steinzeugrohre

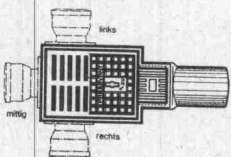
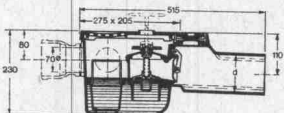

**Bezug
durch
Eisenhandel**

**Kellerablauf «Junior»
mit Rückstaudoppelverschluss**

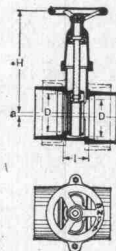

**Hochwasser-
schieber**

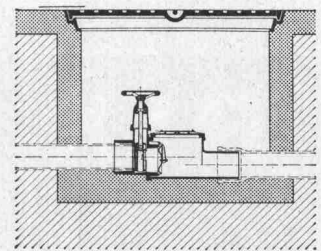

**Rückstaudoppelverschluss
TRIPLEX für durch-
gehende Leitungen**

Verlangen Sie Unterlagen bei Werner Maag, Zeltweg 44, 8032 Zürich, Tel. 051 / 32 75 80

Name _____

Adresse _____

Bon für Sauna-Dokumentation

Senden an
Ch. Rossi + Co AG
Allmendstr. 9-11
8700 Küsnacht
Tel. 051/90 17 55

Wir wünschen
 Ihre komplette Sauna-Dokumentation
 unverbindliche Beratung

Unsere Anschrift: _____

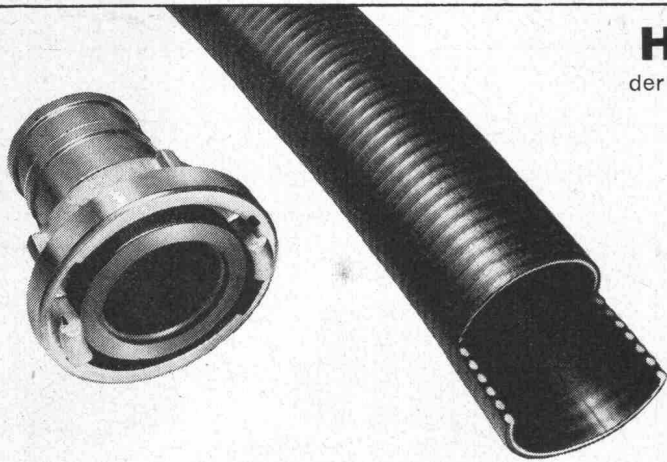

Heliflex-Baupumpenschlauch

der moderne, unverwüstliche PVC-Schlauch mit Hart-PVC-Spirale.
Grosser Durchmesserbereich und Längen von 50 m!
Verlangen Sie unseren Sonderprospekt.

Gummi Maag ⁵

Postfach, 8051 Zürich, 051/401100; Bern, 031/25 80 31;
St. Gallen, 071/25 25 20; Lausanne-Renens, 021/34 69 22;
Lugano, 091/2 65 75; Zerne, 082/6 81 91

GEKO -Simskonsole

⊕ Patent Nr. 475 465



Die grossen Vorteile:
Viel besserer Halt, kann nicht
mehr heruntergetreten werden
— raschere Montage, einfache
Konstruktion — deshalb die
ideale und preisgünstigste
Simskonsole

Verlangen Sie bei Ihrem Fensterhersteller die GEKO-
Simskonsole — Sie sparen damit Aergers und Geld!

KOCH Beschläge, Zürich
Tel. 051 / 26 66 36



➔ **Qualitäts-
Vollbadverzinkung**

als Korrosionsschutz

sauber
preiswert und
prompt

➔ Aktiengesellschaft
Kumler & Matter,
Verzinkereiwerke
4658 Däniken/SO
Tel. 062 / 65 1154

RIX

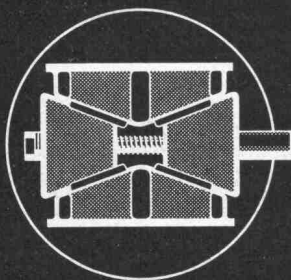

Absenk-Keile

für Lehrgerüste und Fertigelemente

20 t und 40 t Tragkraft

verkauft und vermietet



RIGLING

R. Rigling & Co., 8050 Zürich-Oerlikon
Spezial-Baugeräte
Tel. 051 / 50 15 30, Leutschenbachstr. 44

Feuer- und säurefest dank Schamotte-Innenrohr

Schiedel® Kamin

Zürcher Ziegeleien, Zürich
Telefon 051/35 93 30

Zürcher Ziegeleien
Verkaufsbüro Luzern
Telefon 041/22 37 55

J. Schmidheiny & Co. AG
St. Gallen

Telefon 071/22 32 62

Baustoffe AG Chur, Chur
Telefon 081/24 46 46

corex Basel AG, Basel
Telefon 061/35 82 25

ab Okt. 70: 061/22 23 00

Stahlton-Prebeton AG, Bern
Telefon 031/56 33 01

Stahlton-Prébéton SA

Lausanne
Telefon 021/24 55 33

Verkaufsstelle GOZ Aargau
Aarau

Telefon 064/22 15 88

Verkaufsstelle GMZ Luzern
Luzern

Telefon 041/22 70 67

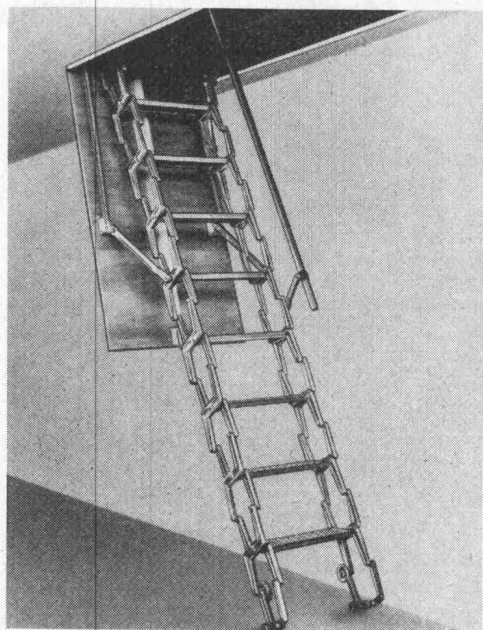

Scherentreppen Spindeltreppen

aus hochwertigem Aluminium-
Spritzguss.

Anfertigung nach Mass

Die ideale Lösung aller Raum-
probleme.

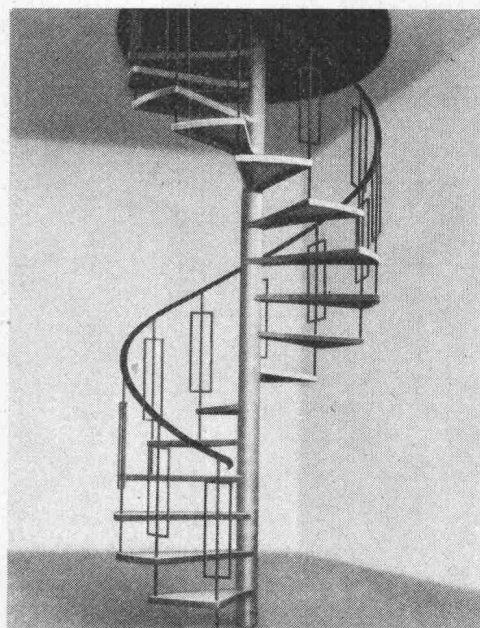

MÜHLBERGER & CO 9000 ST. GALLEN Telefon 071 / 24 65 22

RORSCHACHERSTRASSE 53

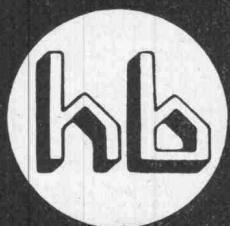

WALTER J. HELLER AG.

BAUNTERNEHMUNG

BERN

SION

LUGANO

ILANZ

Stellen- und Gelegenheits-Anzeigen

Tarif

1/1 Seite 185 x 259 mm Fr. 510.—	1/4 Seite 185 x 60 mm 90 x 128 mm Fr. 127.50	1/12 Seite 90 x 40 mm Fr. 42.50
1/2 Seite 185 x 128 mm 90 x 259 mm Fr. 255.—	1/6 Seite 185 x 40 mm 90 x 84 mm Fr. 85.—	1/16 Seite 90 x 28 mm Fr. 32.—
1/3 Seite 185 x 84 mm Fr. 170.—	1/8 Seite 185 x 28 mm 90 x 60 mm Fr. 63.80	1/24 Seite 90 x 18 mm Fr. 21.30

Chiffregebühr Fr. 2.—
Stellengesuche werden nur noch schriftlich entgegengenommen.

IVA AG für internationale Werbung, 8035 Zürich
Beckenhofstrasse 16, Tel. 051/26 97 40, PC 80-32735

Ermässigte Preise
ohne Rabatt
für
Wiederholungen

Anzeigenschluss: Mittwoch der Vorwoche, 10 Uhr. Filialen:
Sofern drucktechnisch möglich, kann der Anzeigenschluss bis Donnerstag der Vorwoche, 10 Uhr, verlängert werden.
1004 Lausanne, 19, av. de Beaulieu, Tel. 021/34 72 65
1204 Genève, 8, rue du Marché, Tel. 022/26 03 45

Gesucht

Hochbauzeichner Hochbautechniker

als qualifizierte Mitarbeiter in kleinerem Team. Einige Praxis erwünscht. Arbeitsgebiet: Pläne, Ausschreibungen, Bauführung. Ich erwarte gerne Ihre telephonische oder schriftliche Bewerbung.

Robert Bürkler, Architekt, 8910 Affoltern a. A.
Poststrasse 3, Tel. P 051 / 99 65 88, G 051 / 99 63 84

Gesucht für interessante private und öffentliche Bauvorhaben tüchtige, erfahrene

Hochbautechniker/Bauführer Hochbauzeichner

Fortschrittliche Anstellungsbedingungen, zeitgemässes Salär, angenehmes Arbeitsklima. Eintritt nach Uebereinkunft. Anfragen erbeten an

Max Krentel, dipl. Arch. ETH/SIA, 8400 Winterthur
Kreuzstrasse 7, Tel. 052 / 23 11 80

Lugano/Zürich

Gesucht: tüchtiger Bautechniker zur selbständigen Bearbeitung (Planbearbeitung und Bauleitung) von zwei anspruchsvollen Bauaufgaben im Tessin. Gute Italienischkenntnisse.

Architekturbüro Schürch + Schuchter
Hochstrasse 52, 8044 Zürich, Tel. 051 / 34 74 64

Für die Bearbeitung und Durchführung verschiedener interessanter Bauaufgaben suche ich einen qualifizierten

Bauzeichner-Bautechniker

als selbständiger Sachbearbeiter. Ich biete gutes Salär, Fünftage-woche, angenehmes Arbeitsklima, Selbständigkeit und ausbaufähige Stellung.

Peter Fluor, Architekt, 8810 Horgen
Steinbruchstrasse 57, Tel. 051 / 82 56 17

Für die Bearbeitung interessanter Objekte suche ich

Tiefbauingenieur-Techniker HTL Tiefbauzeichner(in)

Qualifizierten Mitarbeitern biete ich Dauerstelle mit zeitgemässen Arbeitsbedingungen. Eintritt sofort oder nach Uebereinkunft.

J. Kamm, Ingenieur ETH/SIA, Ingenieurbüro, 8907 Wettswil
Niederweg 24, Tel. 051 / 95 55 39

Architekt ETH

(dipl. Innenarchitekt) sucht anspruchsvolle, leitende Dauerstelle in Handels- oder Industriebetrieb, Verwaltung oder Architekturbüro.

Beste Referenzen und umfassende Praxis vor allem auf: diversen Planungsaufgaben, grossen Wohnüberbauungen, Geschäftshaus- und Industriebauten, diversen Wettbewerben, diversen Innenausbauten.

Offerten mit kurzer Angabe der Tätigkeit bitte unter Chiffre SBZ 679, IVA AG, Postfach, 8035 Zürich.

Arosa

Auf 1. November oder nach Uebereinkunft suchen wir für unser Gemeindebauamt

Tiefbauzeichner

Aufgabenkreis: Bearbeitung vielseitiger Projekte des allg. Tiefbaus, wie Ausbau Wasserversorgung, Kanalisationen, Strassen, Geländeaufnahmen, Mitarbeit in Baupolizei: Vorprüfung, Baugesuche, Abnahme Schnurgerüste und Bauprofile, Abrechnung Baugebühren.

Erfordernisse: abgeschlossene Lehre als Tiefbauzeichner.

Wir bieten fortschrittliche Bedingungen.

Nähere **Auskunft** erteilt gerne der Gemeindeschreiber, Tel. 081 31 14 61 (Int. Nr.2). Bewerbungen mit den üblichen Angaben und Unterlagen sind erbeten an die

Gemeindeverwaltung Arosa, 7050 Arosa.

Kurort



Flims

Wir suchen für das Gemeindebauamt

1 Tiefbauzeichner

Anforderungen: abgeschlossene Zeichnerlehre

Aufgaben: Projektbearbeitung, Bauleitung, Baupolizei Eintritt nach Uebereinkunft

Wir bieten: gute Entlohnung, Fünftagewoche, Pensionskasse

Bewerbungen mit den üblichen Unterlagen (Lebenslauf, Zeugnissen und Referenzen) sind zu richten an das **Bauamt Flims, 7017 Flims-Dorf.**

Nähere Orientierung durch M. Schuoler, Bauamt Flims (Tel. 081 39 12 7)

Zur Ergänzung meines Mitarbeiterstabes suche ich für die Bearbeitung anspruchsvoller Bauaufgaben

1 Architekt

- Generalstudien
- Entwurfsarbeiten
- Projektbearbeitung

1 Architekt-Techniker HTL

- Projektbearbeitung
- Ausführungsvorbereitung
- Leiter einer Arbeitsgruppe

Für gutausgewiesene Bewerber bestehen beste Aufstiegsmöglichkeiten. Eintritt sofort oder nach Vereinbarung möglich.

Max P. Kollbrunner, Arch. BSA/SIA

Friedrichstrasse 9, 8051 Zürich
Tel. 051 41 45 45

Wer baut – sollte Dryvit prüfen

die perfekte Aussenisolierung

SAP Baustoffe AG 9306 Freidorf bei St. Gallen
Tel. 071 / 48 15 45

Wir beraten Sie eingehend über alle bezgl. Probleme

Zu verkaufen

Betonzentrale

Liebherr MT I.S. mit Zwangsmischer 750/1000 l, vollautomatisch, Stundenleistung 31 m³, geeignet für betriebseigene Betonfabrik oder Grossbaustelle. Moderne, neuwertige Anlage, günstiger Preis.

Consortium des Viaducs de Chillon
1000 Lausanne 9, Tel. 021 / 24 12 34

MERK



Merk für Elektrozüge

Moderne, kompakte Bauart, bis 80 Tonnen Hubkraft (Fabrikate Stahl und Merk), leichte, sichere Bedienung, auch explosionsgesichert. Aus der vielseitigen Typenreihe kann Ihnen Merk den geeigneten Seilzug anbieten. Servicedienst in der ganzen Schweiz.

Verlangen Sie unverbindliche Beratung und Offerte.

Merk AG Maschinenfabrik
8953 Dietikon/ZH Tel. 051 88 48 05

42



Für unsere Abteilung «Produkte-Entwicklung» suchen wir je einen

Metallbau-Konstrukteur

sowie

Hochbauzeichner

für den Einsatz in einem neuen, sehr interessanten Gebiet des Fassadenbaues.

Anforderungen:

Gutes architektonisches Einfühlungs- und Beurteilungsvermögen sowie selbständiges Arbeiten und Verhandlungsgewandtheit. Fremdsprachenkenntnisse in Englisch oder Französisch sind erwünscht.

Geboten wird:

Interessante Tätigkeit auf gesamteuropäischem Gebiet, angenehmes Arbeitsklima, Fünftagewoche.

Interessenten, welche auf eine Dauerstelle reflektieren, werden gebeten, ihre Bewerbung mit den üblichen Unterlagen einzureichen an die Personalabteilung der

Schweizerischen Aluminium AG

Buckhauserstrasse 11
8048 Zürich, Tel. 54 80 80

Bauamt Rüschlikon

sucht gewandten, umgänglichen

Bauzeichner

für Projektierungs- und Bauleitungsarbeiten, welche sehr grosse Selbständigkeit verlangen.

Wir bieten gute Entlohnung, fortschrittliche Sozialleistungen und einen aufgeschlossenen Teamgeist.

Für Auskünfte stehen wir Ihnen unter Tel. 051 92 04 59 gerne zur Verfügung.



Beim Baudepartement des Kantons Basel-Stadt (Amt für Bausubventionen und Zivilschutzbau) ist die Stelle eines

technischen Baufachmannes

(Bauzeichner, Eisenbetonzeichner oder anderweitiger einschlägiger Beruf im Baufach)

zu besetzen.

Der Stelleninhaber wird sich vorwiegend mit Zivilschutzbauten zu befassen haben, wie Projektprüfung, Bauplatzkontrollen und Bauabrechnungen sowie Erteilung von Auskünften an Bauverantwortliche.

Die Besoldung erfolgt nach Uebereinkunft im Rahmen der gesetzlichen Bestimmungen. Pensions-, Witwen- und Waisenkasse, Fünftagewoche.

Erfordernisse: Einwandfreier Leumund, schweizerische Nationalität, gesundheitliche Tauglichkeit. Abgeschlossene Berufslehre im Baufach oder Zeichner mit Bauplatzerfahrung und statischen Kenntnissen.

Handschriftliche Anmeldungen unter Beilage von Ausweisen über die Ausbildung und bisherige Tätigkeit sind bis zum 3. Oktober 1970 dem Sekretariat des Baudepartementes, Münsterplatz 11, 4001 Basel, einzureichen.

Basel, den 9. Sept. 1970 **Baudepartement Basel-Stadt**

Oberbauleitung

Für die Oberbauleitung — als Vertreter der Bauherrschaft — für mehrere grosse und anspruchsvolle Bauvorhaben suchen wir eine in Grossüberbauungen erfahrene, selbständige Persönlichkeit.

Geboten wird eine der grossen Verantwortung entsprechende Honorierung.

Für Ihre an R. E. Hatt zu richtende Anfrage wird strenge Diskretion zugesichert.

RENÉ E.HATT+PARTNER AG
IMMOBILIEN—KONSULENTEN

Stockerstrasse 38
8002 Zürich
Tel. 051 / 36 09 00

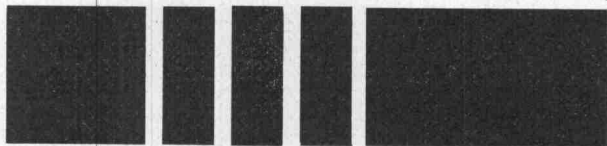

Für unsere Architekturabteilung im Zentrum Zürichs suchen wir überdurchschnittlich qualifizierten

Architekt-Techniker HTL

Schweizer Bewerber, welche sich für die Projektierung und insbesondere Werkplanbearbeitung von ausserordentlich anspruchsvollen Industrie-, Gewerbe- und Verwaltungsbauten begeistern können und zugleich über die notwendige Planungspraxis und Organisationsbegabung verfügen, bitten wir, sich unverzüglich mit uns in Verbindung zu setzen; während einer persönlichen Kontaktnahme orientieren wir Sie gerne über Zielsetzung, Dispositiv, Kompetenzen und Verantwortlichkeiten dieses für unsere Gesellschaft ausschlaggebenden Schlüsselpostens. Die Anstellungsbedingungen entsprechen selbstverständlich den sehr hohen Anforderungen; absolute Diskretion sichern wir Ihnen zu.

Metroplan AG, 8006 Zürich, Beckenhofstrasse 16, Tel. 051 / 26 66 66 - Generalplaner - Industriearchitekten - Betriebsingenieure

WANDER

Ingenieurwesen/Bauabteilung

Unsere Bauabteilung befasst sich mit Planungsaufgaben für Industrie-, Labor- und Bürobauten im In- und Ausland.

Zur Ergänzung des bestehenden Dreierteams suchen wir einen vielseitig interessierten

jungen Hochbauzeichner

Das Aufgabengebiet umfasst vorwiegend Projektstudien mit Kostenberechnungen, Bearbeitung von Offertunterlagen und gelegentlich Bauführung.

Bewerber, die eine abwechslungsreiche Tätigkeit sowie einen aufgeschlossenen Vorgesetzten schätzen, senden ihre Kurzbewerbung an

Dr. A. WANDER AG
Personalabteilung C
3001 Bern

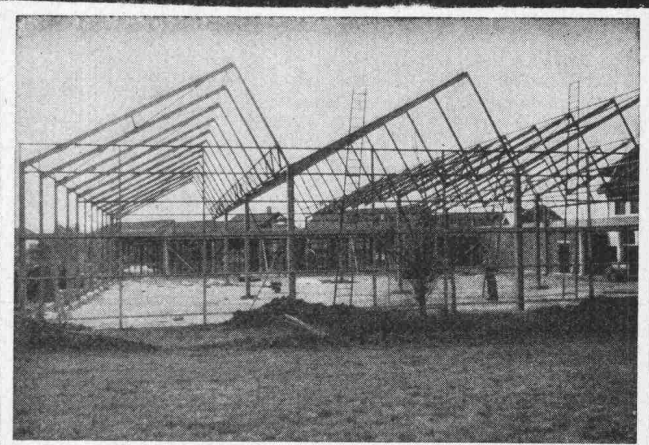

Stahlhochbau Behälter Schlosserei
Brückenbau Silos Metallbau
Ingenieurbureau

PREISWERK & ESSER

Basel Schönaustr. 10
Tel. (061) 32 46 88

Bauingenieur

deutschsprechender Ausländer (mit Niederlassung, kein Plafon), in ungekündigter Stellung, sucht neue Stelle in Ingenieurbüro (oder bei Verwaltung), wo auch ein noch nicht ganz selbständiger Mitarbeiter erwünscht ist. Seit 1964 in der Schweiz, Praxis in Wasserversorgung, Kanalisation, Abwasserreinigung, Stahlbeton (auch Hochbau, kein Spannbeton), Vermessung und Geodäsie (Praxis nur im Ausland). Ich suche die neue Stelle möglichst in Zürich, evtl. in Frauenfeld oder St. Gallen.

Antworten bitte unter Chiffre SBZ 663 an IVA AG, Postfach, 8035 Zürich.

Haben Sie Freude, in einem angenehmen Arbeitsklima an interessanten und vielseitigen Bauvorhaben in der Stadt Bern selbständig und verantwortungsbewusst mitzuarbeiten.

Sind Sie

Architekt-Techniker HTL Bauzeichner

so erwarten wir gerne Ihre Zuschrift.

Auf Wunsch kann eine preisgünstige 2½- oder 3-Zimmer-Wohnung zur Verfügung gestellt werden.

Franz Trachsel + Fred Steiner, dipl. Arch. ETH/SIA
Selfligenstrasse 41, Bern

Zur Bearbeitung von interessanten Bauvorhaben suche ich selbständigen, zuverlässigen

Architekt-Techniker HTL

Eintritt sofort oder auf Vereinbarung. Autoabstellplatz vorhanden.

G. Ritschard, Architekt SIA
8803 Rüschlikon, Alte Landstrasse 111

Gesucht

Architekt oder Techniker Bauführer und Bauzeichner

für interessante Bauaufgaben im Raume Zug.
Eintritt per sofort oder nach Vereinbarung.

Offerten unter Chiffre SBZ 673 an IVA AG, Postfach, 8035 Zürich.

Zur Ergänzung meines Mitarbeiterstabes (nettes Team) suche ich tüchtige(n)

Eisenbetonzeichner(in)

für interessante Bauaufgaben (Sportanlagen, Geschäftshäuser usw.).

Fähige Bewerber, die eine abwechslungsreiche Tätigkeit in angenehmem Arbeitsklima schätzen, sind gebeten, sich in Verbindung zu setzen mit

G. BAUM, dipl. Bauingenieur ETH/SIA, 8008 Zürich
Seehofstrasse 4, Tel. 051 / 47 64 74

Gesucht auf 1. Oktober oder später

Sekretärin

Ich erwarte gern Ihre schriftliche Offerte oder Ihren Telefonanruf.

Dr. F. Pfammatter, dipl. Arch. SIA
Zollikerstrasse 249, 8008 Zürich
Tel. 051 / 53 27 00

Gesucht für interessante Bauprojekte

Architekt-Techniker HTL

oder

Bautechniker

als

TECHNISCHER TEAMCHEF

- Qualifizierte Persönlichkeit, zwischen 30 und 40 Jahren
- Fortschrittliche Anstellungsbedingungen
- Zeitgemässes Salär
- Angenehmes Arbeitsklima

Paul R. Kollbrunner, dipl. Architekt SIA AG
8032 Zürich, Carmenstrasse 25, Tel. 051 / 47 54 47

Wir suchen tüchtigen, selbständigen

Bauzeichner, evtl. Architekten,

zur alleinigen Bearbeitung eines grossen Ueberbauungsplans mit etwa 300 Wohnungen, inkl. Geschäftshäusern, Hochhäusern und unterirdischen Garagen.

Bewerber, die sich fähig fühlen, diese Arbeiten zu übernehmen, sind gebeten, ihre Offerten zu richten an

Hans Rutz, Architekturbüro, 9248 Schwarzenbach
Tel. 073 / 22 59 22



GRUNER AG

Ingenieurunternehmung
Basel

Wir suchen für die Bearbeitung anspruchsvoller Bauaufgaben sowohl im Hochbau (Statik) als auch im Tiefbau (Strassenbau, Verkehrsplanung, allg. Tiefbau) qualifizierte Mitarbeiter.

Statiker (dipl. Ingenieure)

für Forschungs- und Entwicklungsaufgaben sowie zur Lösung von interessanten statisch komplizierten Problemen

Verkehringenieure

zur Mitarbeit von Planungsaufgaben

Ingenieur-Techniker HTL

für Projektierungs- und Bauleitungsaufgaben

Wir bieten gutbezahlte, entwicklungsfähige Dauerstellen mit Pensionskasse, fortschrittliche Ferienbedingungen, Fünftagewoche.

Kurzofferten sind zu richten an:

GRUNER AG, Ingenieurunternehmung
Nauenstrasse 7, 4002 Basel
Telephon (061) 34 88 38

Zur selbständigen Bearbeitung anspruchsvoller

Verkehrsplanungen

in der Schweiz und im **Ausland** suchen wir einen **sprachgewandten**

dipl. Bauingenieur

mit einigen Jahren Erfahrung.

Gutausgewiesene Bewerber, die sich näher informieren möchten, bitten wir, ihre Bewerbung unter Chiffre OFA 2275 B an Orell-Füssli-Annoncen AG, Zeughausgasse 14, 3000 Bern, einzureichen.

Wir tippen und
vervielfältigen

Baudevis
Voranschläge
Expertisen

Alber
Schreibservice
Luzern

Habsburgerstrasse 44
Telefon 041 / 23 71 23

6002 Luzern
Postfach 1053

Junger dipl. Architekt

sucht Stelle als freier Mitarbeiter oder Aufträge, vornehmlich für Projektierungs- und Konstruktionsaufgaben, im Raume Zürich und Innerschweiz. Offerten unter Chiffre SBZ 680, IVA AG, Postfach, 8035 Zürich.

Gesucht

Architekt-Techniker HTL

als versierter Bauführer für öffentliche Bauvorhaben.

Bruno Gerosa, Architekt
Florastrasse 56, 8008 Zürich, Tel. 051 34 90 20

LANDIS & GYR

Wir suchen in unser Architekturbüro

Architekt-Techniker HTL

evtl. befähigter Hochbauzeichner für die örtliche Bauführung der Neubauten, Kostenvoranschläge, Einholen der Offerten, Abrechnungen, Verkehr mit Unternehmern

sowie einen jüngeren

Hochbauzeichner

für die Planbearbeitung.

Bewerber mit guten Fachkenntnissen richten ihre Offerte bitte an:

Firma
LANDIS & GYR AG
Personalabteilung
6301 Zug, Tel. 042 / 24 36 33
unter Bezugnahme auf Kennziffer 920

Architekturmodelle in Gips,
Holz, Plexiglas, termingerecht
und in tadelloser Ausführung

Architekturmodelle

Zaborowsky & Schalk
Neumarkt 10, 8001 Zürich
Telefon 34 22 16
Siewerdstr. 99, 8050 Zürich
Telefon 46 62 11

Ein besondere Chance bieten wir einem

Bautechniker oder Bauzeichner

Wir suchen einen initiativen und einsatzfreudigen Mitarbeiter und **guten Zeichner** mit angenehmen Umgangsformen im Alter zwischen 28 und 40 Jahren, welchem der Innen- und Aussendienst sowie der Kontakt mit Architekten und die Ueberwachung von Bauarbeiten Freude macht.

Wir offerieren ein zeitgemässes Salär und zusätzliche Gewinnvergütung. Entwicklungsfähige Dauerstelle und weitgehende selbständige Mitarbeit in der Firma. Bei entsprechendem Einsatz und Tätigkeit grosszügige Mitbeteiligung als Aktionär in der Firma. Fortschrittliche und soziale Unfall- und Altersfürsorgekasse für die Geschäftsleitung und das Personal.

Handgeschriebene Offerten mit Angabe des Lebenslaufes, der bisherigen Tätigkeit, Referenzen sowie Beilage von Zeugnisabschriften und Photo erbitten wir an

OTTO GAMMA Aktiengesellschaft, 8038 Zürich
Seestrasse 336
Strengste Diskretion wird zugesichert.

Für unsere Bauabteilung und den Gebäudeunterhalt suchen wir

1 Architekten, evtl. dipl. Baumeister

Dieser Posten setzt Kenntnisse der Rentabilitäts- und Investitionsberechnung sowie Erfahrung im Erstellen von Neuanlagen und dem Unterhalt von Gebäuden voraus.

Dieser Mitarbeiter ist seiner Verantwortung entsprechend direkt der Geschäftsleitung unterstellt.

Unsere Leistungen sind zeitgemäss und richten sich nach Ausbildung und Erfahrung. Auch sind wir bereit, Leistung und durchgeführte Verbesserungen zu honorieren.

Gerne erwarten wir Ihre Bewerbung mit Lebenslauf, Zeugniskopien und Foto unter Chiffre 31-920202 an die Publicitas AG, 9001 St. Gallen.

Mittelgrosses Ingenieurbüro in der Nähe von Basel sucht

einen Leiter der Statik- und Eisenbetonabteilung

Wir bearbeiten Aufträge aus dem Hochbau, Brückenbau und Tiefbau (Kläranlagen).

Die Bewerber sollten in der Lage sein, einerseits ihren Mitarbeiterstab mit voller Verantwortung zu führen und andererseits den Verkehr mit der Bauherrschaft selbständig zu pflegen.

Wir erwarten gern Ihre Bewerbungsunterlagen unter Chiffre P 131426 an Publicitas AG, 5001 Aarau.

Für die Bearbeitung von interessanten Bauaufgaben im Wohnungs-, Industrie-, Gewerbe- und Geschäftshausbau suchen wir einen tüchtigen

Bautechniker/Bauzeichner

für die Erstellung von Werk- und Detailplänen

sowie
qualifizierten, erfahrenen

Bauführer

für die Submissionierung und örtliche Bauführung.

Wir bieten ein freundliches Arbeitsklima und eine zeitgemässe, den Leistungen angepasste Entlohnung mit Sozialversicherung.

Ihre Offerte richten Sie bitte an



dipl. Baumeister

Abteilung Generalunternehmung
Bederstrasse 49, 8027 Zürich
Tel. 051 / 25 58 10

betrifft statische berechnungen für wohn- und geschäftshäuser

zur ausnützung der sehr grossen kapazität unseres ibm-rax-terminals samt eigenem vollelektronischem computerprogramm führen wir für die herren kollegen statiken zu überbauungen jeglicher grösse aus.

inbegriffen in der gedruckten ausgabe sind selbstverständlich alle dimensionierungen, sowie armierungs- und materialvarianten.

die lieferfrist beträgt maximal 4 tage bei interessanten konditionen.

anfragen über weitere details an ingenieurbüro hp. hubbuch, malzgasse 31, 4000 basel, tel. 24 40 45



Kanton Aargau

Meliorationsamt / Vermessungsamt

In unserem kleinen, aufgeschlossenen Team fehlt ein

Vermessungszeichner

evtl.

Tiefbauzeichner

der sich nach Einarbeitung speziell in Richtung Vermessung oder landw. Strukturverbesserung beruflich weiterentwickeln könnte.

Sowohl für Vermessungszeichner als auch für Tiefbauzeichner bietet sich ein interessanter, vielseitiger und gut bezahlter Job mit Aufstiegschancen.

Wenn Sie eine entsprechende Lehre abgeschlossen haben, Sinn für Zusammenarbeit mit sich bringen und individuelle Arbeitszeit zu schätzen wissen, bitten wir um Ihre Bewerbung oder telefonische Kontaktnahme unter Nr. 064/22 05 71, intern 588 (Herr Hersberger) oder intern 594 (Herr Dr. Flury).

KANTONALES MELIORATIONSAMT
Kyburgerstrasse 15, 5001 Aarau

Gemeinde Untersiggenthal Vermietung von Büroflächen

Untersiggenthal, eine aufstrebende Gemeinde mit 4000 Einwohnern im Einzugsgebiet von Baden AG beabsichtigt, im Frühjahr 1971 mit dem Bau eines modernen Gemeindehauses zu beginnen.

Es handelt sich um einen Gebäudekomplex, welcher an zentraler Lage (Landstrasse Baden—Koblenz) erstellt wird. Nachdem das Objekt zukunftsgeplant ist, können noch Büroflächen vermietet werden:

Büroflächen: total 205 m² mit Büros von 20—35 m²

Eignung: für alle Verwaltungszweige, für technische Büros (ohne Fabrikation) usw.

Mietzins: Der Mietzins beträgt zwischen Fr. 80.— und Fr. 90.— pro m²/Jahr, ohne Reinigung

Interessenten, welche auf seriöse Miete Wert legen, werden höflich gebeten, ihre Offerten bis Ende September 1970 dem Gemeinderat Untersiggenthal, 5417 Untersiggenthal, einzureichen.

Für allfällige Auskünfte über Gestaltung, Lage und Einrichtung der Räume steht das Architekturbüro Carl Froelich, 5200 Brugg, gerne zur Verfügung.

Der Gemeinderat

Wir sind ein Ingenieurbüro mittlerer Grösse an guter Verkehrslage (10 Gehminuten vom HB) in Zürich und suchen einen

Eisenbetonzeichner

für unsere Abteilung unterirdische Verkehrs- und Zivilschutzbauten.

Wir bieten

- interessante Arbeit bei der Projektierung, Detailbearbeitung und Devisierung von unterirdischen Parkier- und Zivilschutzanlagen und von Eisenbetonbauten des allgemeinen Tiefbaues
- Möglichkeit zum eventuellen späteren Wechsel des Arbeitsgebietes innerhalb des Büros auf Strassenbau, Hochbau, Abwasser
- weitgehend selbständige Arbeit in kleinem Team
- fortschrittliches Arbeitsklima, Weiterbildungs- und Aufstiegsmöglichkeiten
- zeitgemässen Lohn und gut ausgebaute Personalversicherung

Wir erwarten

- Zuverlässigkeit, Einsatzfreudigkeit und Fähigkeit, sich in neue Gebiete und moderne Verfahren rasch einzuarbeiten
- abgeschlossene Lehre und wenn möglich Praxis

Rufen Sie Telefon 051 / 60 06 60 an, und vereinbaren Sie mit Dr. W. Heierli oder M. Knöpfli eine persönliche Kontaktnahme. Sie erreichen uns auch abends und samstags unter Nr. 051 / 53 56 35.

Ingenieurbüro HEIERLI, dipl. Bauing. ETH/SIA
Culmannstrasse 56, 8006 Zürich

Bauamt II

Im Zusammenhang mit bevorstehenden Pensionierungen sucht die **Baupolizei** einen

Bauingenieur

mit abgeschlossener Hochschulbildung
sowie einen

Architekten

mit abgeschlossener Technikumsbildung.

Die Bewerber sollen sich über eine praktische Tätigkeit in Büros und auf Baustellen ausweisen.

Aufgabenkreis: Prüfung von Bauprojekten, Auskunfterteilung in Baufragen, Kontrolle der Rohbauten und Bauabnahmen, Innen- und Aussendienst. Selbständige und interessante Tätigkeit auf dem Gebiete des Hochbaues. Für den Ingenieur überdies Prüfung von statischen Problemen.

Besoldung je nach Ausbildung, Praxis und Alter, im Rahmen der städtischen Besoldungsverordnung, Pensionsversicherung, Aufstiegsmöglichkeit, Fünftagewoche.

Bewerbungen mit Angabe der Personalien, des Bildungsganges und der bisherigen Tätigkeit sowie von Referenzen, mit Beilage von Zeugnisabschriften, Schriftprobe und Foto sind dem **Vorstand des Bauamtes II, Amtshaus IV, Postfach, 8021 Zürich**, einzureichen.

Vorstand des Bauamtes II

Zur Bearbeitung von Aufträgen auf dem Gebiet des Strassenbaues, des Kanalisationswesens und der Abwasserreinigung suche ich einen jüngeren

Ingenieur-Techniker HTL

sowie einen jungen

Tiefbauzeichner

Die Arbeiten umfassen sowohl Projektierung mit Absteckungen als auch Bauleitungen mit Abrechnung.

Geeigneten Bewerbern bietet sich eine interessante Stelle mit abwechslungsreicher Tätigkeit auf einem Büro mit etwa 25 Leuten, Fünftagewoche, Personalfürsorge und guter Entlohnung.

Christoph Wieser, St. Gallen
dipl. Ingenieur ETH/SIA, Ingenieurbüro
Rorschacher Strasse 21
Telefon 071 / 24 78 12, privat 071 / 24 28 10



Kanton Aargau
Meliorationsamt

Zur Ergänzung unseres kleinen Ingenieurteams suchen wir einen

dipl. Kulturingenieur ETH

mit abgeschlossenem Hochschulstudium, erprobter praktischer Betätigung und eventuellem Patent als Ingenieur-Geometer.

Der Aufgabenbereich umfasst vorwiegend integrierte landwirtschaftliche Strukturverbesserungsmassnahmen, insbesondere auch im Rahmen des Nationalstrassenbaus.

Neben interessanten Arbeitsbedingungen, inkl. teildividueller Arbeitszeit, bieten wir eine zeitgemässe Entlohnung nach Vereinbarung.

Wenn Sie gerne selbständig und initiativ arbeiten, koordinieren und auch leiten sowie Geschick für eine echte Zusammenarbeit mitbringen, bitten wir um Ihre Bewerbung mit den üblichen Unterlagen oder um telefonische Kontaktnahme unter Nr. 064 / 22 05 71, intern 594 (Dr. U. Flury), bis Ende Oktober dieses Jahres.

Kantonaler Kulturingenieur
Kyburgerstrasse 15, 5001 Aarau

Aquarex

Fugenbänder
Beton- und Mörtelzusätze



Polyrex AG

Grünhaldenstrasse 6 8050 Zürich
Tel. 051 48 79 03 Chemische Baustoffe

Architekturbüro in Grenchen mit interessanten Bauaufgaben sucht zur Ergänzung seines Teams einige

Bauzeichner / Bauführer

Geboten werden Fünftagewoche und gutes Salär. Eintritt sofort oder nach Uebereinkunft.

Offerten sind erbeten an

Hans Dietziker, Architekt, 2540 Grenchen
Bachtelenstrasse 60, Tel. 065 / 8 75 20

Wir suchen für unseren Mitarbeiterstab

2 jüngere Bauingenieure

für die Behandlung allgemeiner Bahnfragen oder für den Brückenbau.

Haben Sie

- den Lehrgang einer technischen Hochschule erfolgreich abgeschlossen,
- besitzen Sie einige Jahre Praxis,
- haben Sie Freude an Fragen auf dem Gebiet des öffentlichen Verkehrs bei abwechslungsreicher Arbeit mit Büro- und Aussendienst,

dann erwarten wir Ihre Bewerbung mit den üblichen Unterlagen bis 30. Oktober 1970 an das Eidg. Amt für Verkehr, Bundeshaus Nord, 3003 Bern. Nähere Auskunft erhalten Sie unter Telefon 031 / 61 34 91.

Dipl. Bauingenieur ETH

28jährig, im Industriebau tätig, sucht Auslandstelle auf Bauleitung oder Unternehmung, evtl. Consultingfirma. Sprachen: Deutsch, Französisch, Englisch.

Offerten unter Chiffre SBZ 697, IVA AG, Postfach, 8035 Zürich.

Itten + Brechbühl

Würden Sie gerne in Bern, im Zentrum der Schweiz, arbeiten?

Grosse und interessante Bauvorhaben erlauben es uns, noch

1 oder zwei Architekt-Techniker HTL

einzustellen.

Bei uns finden Sie anspruchsvolle Aufgaben im Spital-, Industrie-, Verwaltungs-, Geschäftshaus- und Wohnungsbau. Sie haben Gelegenheit, in kleinen Gruppen zu arbeiten und in internen Bürokursen Ihre Französischkenntnisse vor allem auf technischem Gebiet zu vervollkommen. Ausserdem bieten wir Ihnen:

- hohes Gehalt
- sehr gutes Arbeitsklima
- Förderung und Weiterbildung. Bei Eignung Ausbildung in Kaderschulungskursen
- Aufstiegsmöglichkeiten
- die üblichen Bedingungen eines fortschrittlichen Betriebes.

Von unserem Mitarbeiter erwarten wir:

- Qualität und Leistung
- Einsatzfreudigkeit
- Kameradschaftsgeist
- aktives Mitdenken

Bitte setzen Sie sich mit uns in Verbindung.

Itten + Brechbühl, 3007 Bern

Architekten BSA / SIA
Belpstrasse 14, Tel. 031 / 25 51 51

Wehtalerstr. 17 8057 Zürich ☎ 051 26 16 14

Zimmerei Schreinerei Holzbau

Müller Sohn + Co. MS

VISCO SUISSSE

SOCIÉTÉ DE LA VISCOSE SUISSE/EMMENBRÜCKE

In unserem betriebseigenen **Baubüro** möchten wir einem

Bauführer

folgende Aufgaben übertragen:

- generelle Vorplanung von Industriebauten
- Detailplanung und Ausführung von industriellen Grossüberbauungen
- Umbauten und Anpassungen bestehender Bauten an neue Anlagen

Sie finden bei uns ein gut eingespieltes Team. Ihr organisatorisches Geschick und Ihre Initiative können Sie beim Weiterausbau unserer Werke voll einsetzen.

Ihre Kurzofferte oder Ihr Telefonanruf an unsere Personalabteilung in Emmenbrücke, Tel. 041 / 5 21 21, ermöglicht es uns, Sie zu einer persönlichen Kontaktnahme einzuladen.

VISCO SUISSSE

SOCIÉTÉ DE LA VISCOSE SUISSE/EMMENBRÜCKE

Technikum Winterthur

(Ingenieurschule)

Auf den 1. Mai 1971, evtl. auf einen zu vereinbarenden anderen Termin, ist die

Lehrstelle für Werkstofftechnik

wieder zu besetzen.

Das Lehrpensum umfasst den Unterricht über Werkstofftechnik einschliesslich der Laboratoriumsübungen an den Abteilungen für Maschinenbau und Elektrotechnik.

Interessenten mit abgeschlossener Hochschulbildung und einschlägiger Praxis werden eingeladen, Auskunft über die Anstellungsbedingungen und über die einzureichenden Unterlagen bei der Direktion des Technikums einzuholen.

Bewerbungen sind bis zum 31. Oktober 1970 der Direktion des Technikums (Postfach, 8401 Winterthur) einzureichen.

RZU regionalplanung zürich + umgebung

Für die Bearbeitung regionaler und kommunaler Probleme des privaten und öffentlichen Verkehrs suchen wir per sofort einen

Verkehringenieur

mit abgeschlossener Ausbildung und Erfahrung auf dem Gebiet der Orts- und Regionalplanung als Stellvertreter des technischen Leiters.

Wir erwarten

- Ausdauer bei der Realisierung eigener Ideen
- gute Umgangsformen und Gewandtheit im mündlichen und schriftlichen Verkehr

Wir bieten

- Verantwortung und neuartige Aufgaben
- angenehmes Arbeitsklima in kleinem, interdisziplinärem Team
- gute Besoldung und fortschrittliche Sozialleistungen

Richten Sie Ihre Offerte an unseren Präsidenten, alt Stadtrat W. Thomann, Stauffacherquai 56, 8004 Zürich, oder rufen Sie uns an:

Sekretariat der RZU

Seefeldstrasse 329, 8008 Zürich, Tel. 051 / 53 36 36

Unser Auftraggeber führt in der ganzen Schweiz mit modernsten Baumaschinen und nach dem neuesten technischen Stand Strassen- und Tiefbauarbeiten aus.

Einem erfahrenen und fähigen

Baufachmann

steht in einer der Regionen zum Welschland hin die

selbständige Leitung

einer Niederlassung offen.

Sie sollten sein:
Bauingenieur (ETH/HTL),
dynamisch und ehrgeizig, in der Praxis bewährt, fähig zum Organisieren und Führen, geschickt im Verhandeln, unternehmerisch denkend, Deutsch und Französisch sprechend.

Die Anstellungsbedingungen sind in jeder Hinsicht grosszügig, und Sie sind zudem am geschäftlichen Erfolg beteiligt.

Schreiben Sie an die untenstehende Adresse, und legen Sie einen Lebenslauf, ein neueres Bild und vielleicht auch Zeugniskopien bei. Dann werden wir miteinander sprechen. Ihre Bewerbung wird von uns streng vertraulich behandelt.

Dr. W. Leber, 3007 Bern
Personalberatung
Schwarztorstr. 56, Tel. 031 / 25 09 58

Techn. Ausbildung
(ohne Vorkenntnisse) zum Techn. Zeichner(in) in den Fachgruppen Maschinen-, Bau- und Elektrozeichnen. Abendkurse.
Eidg. Meisterprüfung
Vorbereitung für Mechaniker-, Elektromechaniker-, Schlosser-, Elektro-Installateur-, Maurer-, Baumeister usw.
Techn. Weiterbildung
für Berufsleute zum Hochbau-, Tiefbau-, Maschinen-, Fernmelde- und Starkstrom-Techniker, Bauführer, Bau-Fachzeichner, Maurerpolier, Maurermeister, Baumeister usw.
Industr. Elektronik
Individuelle Lehrmethode in kl. Klassen

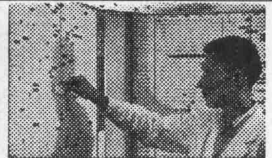

Techn. Kaufmann
Ausbildung für Kaufleute und Berufsleute in den Fachrichtungen Bau-, Elektro- und Maschinenfach.
Schulbeginn ab 25. Okt. 1970



INSTITUT FÜR TECHN. AUSBILDUNG AG

Zürich, Hafnerstrasse 9 (3 Min. v. HB)
Tel. 051 / 42 66 36

BON

für Gratis-Schulprogramm
kein Vertreterbesuch

Name: _____

Strasse: _____

Wohnort: _____

64

PRADER

Wir suchen für unsere Unternehmung in Zürich einen jungen, initiativen

Ingenieur-Techniker HTL

mit Interesse an der Tätigkeit in einer Bauunternehmung. Die Bewerber sollten bereits in der Schweiz tätig sein.

Die Mitarbeit auf dem Gebiet des allgemeinen Tiefbaues sowie des Stollen- und Tunnelbaues umfasst:

- Arbeitsvorbereitung für Baustellen
- Projektierung und Berechnung von Bauinstallationen
- Kalkulation und Offertbearbeitung
- Mitarbeit bei Fachberatungsaufträgen
- gegebenenfalls zeitweisen Einsatz auf Baustellen

Wir bieten interessante Arbeit in einem mittelgrossen Betrieb mit modernen Arbeitsbedingungen, den Leistungen entsprechende Salarierung und die üblichen Sozialleistungen.

Sie können mit uns telefonischen Kontakt aufnehmen oder die handschriftliche Bewerbung mit Angaben über die bisherige Tätigkeit richten an:

Prader AG, Ingenieure und Bauunternehmung
8001 Zürich

Waisenhausstrasse 2, Tel. 051 / 27 26 32

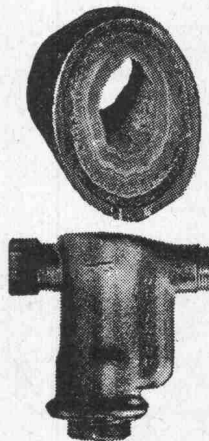

Kein Verkalken mehr

Schutz gegen Verkalkung, Rost und Korrosion durch das einfache, billige und erfolgreiche **METADIUM-Verfahren** (amtlich geprüft). Bereits sind über **5000** Apparate und Anlagen in der Schweiz installiert worden.

Für Sanitär-, Heizungs- und Klimaanlageanagen. Anwendung: in Haushalt, Gewerbe und Industrie für Kühl- und Klimaanlageanagen, Luftbefeuchter, Combi-Heizkessel, Boiler, Waschautomaten, Heisswasser- und Kaffeemaschinen usw.

(Verlangen Sie Unterlagen)

Verkauf und Beratung:

A. Luisoni, Ingenieur, 8047 Zürich
Telefon 051 / 52 69 52 Triemlistrasse 52

Autobahnbrücke über die Aare
 Autobahnbrücke über die Reuss
 Aarebrücke Stilli
 Weltpostverein-Gebäude Bern
 Eidg. Turn- und Sportschule Magglingen
 BBC Birrfeld
 Aluminiumhütte in Island
 HTL Windisch
 Bauten Nuklearforschung Villigen
 Atomkraftwerk Beznau I und II
 Stehtankanlagen für Öl und Benzin
 Autoklaven für Labor und Fabrikation
 Kontinuierliche Vakuumbandrockner
 Ölhydr. Abkantpressen bis 1000 t
 Rheinkraftwerk Säkingen
 Kraftwerk Flumenthal
 Kraftwerk Huinco Peru
 Engadiner Kraftwerke

Möchten Sie als **Bau-Ingenieur** oder **Maschinen-Ingenieur**

in Zukunft an ähnlich interessanten
 Objekten mitarbeiten? Wir haben gerade
 jetzt einige gute Stellen neu zu besetzen.
 Bitte rufen Sie uns doch gleich an:
 056 411611, oder schreiben Sie uns.
 Herr Beat Wartmann wird Ihnen gerne jede
 weitere Auskunft geben.

ZSCHOKKE WARTMANN AG

Stahlbau Kesselbau Apparatebau Maschinenbau
 5200 Brugg, Telefon 056 411611

Aargauisches Baudepartement

Abteilung Tiefbau

Infolge Beförderung des bisherigen Stelleninhabers
 suchen wir einen

diplomierten Ingenieur

als

Sektionschef

unseres Nationalstrassenbüros.

Anforderungen:

Persönlichkeit, die fähig ist, einen Mitarbeiterstab zu
 leiten. Abgeschlossene Hochschulbildung mit Diplom
 als Bauingenieur. Erfolgreiche praktische Tätigkeit und
 Erfahrung in der Projektierung und Ausführung von
 Strassenbauten. Gewandtheit im schriftlichen und
 mündlichen Verkehr.

Stellenantritt:

sofort oder nach Vereinbarung.

Besoldung:

im Rahmen des Besoldungsdekretes.

Wir bitten um handgeschriebene Anmeldung mit Foto,
 den üblichen Angaben und Unterlagen.

Aarg. Baudepartement, 5001 Aarau

Abteilung Tiefbau
 Buchenhof

**Emch+
 Berger**

Wir suchen

dipl. Bauingenieur

oder erfahrenen

dipl. Ing.-Techniker HTL

für die selbständige Bearbeitung anspruchsvoller Ob-
 jekte des Tiefbaus, spezieller Kanalisationsanlagen und
 unterirdischer Verkehrsbauten. Leitung einer Arbeits-
 gruppe und gute Aufstiegsmöglichkeiten;

sowie

Tiefbauzeichner

für die Planbearbeitung und Bauleitung interessanter
 Objekte des allgemeinen Tiefbaus. Selbständige Arbeit
 in kleinerem Team, kombiniert mit den Vorteilen eines
 grösseren Büros.

Emch + Berger, dipl. Bauing. ETH / SIA, 3000 Bern
 Gartenstrasse 1, Telefon 031 / 25 23 23

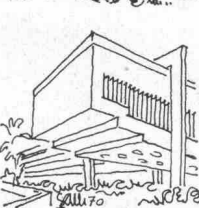
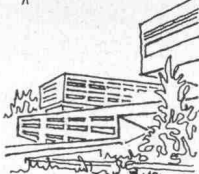

**Hochschule
 Mittelschulen
 Spitäler
 Verwaltungsgebäude
 interessante Einzelbauten...**

das ist ein Teil unseres grossen Auf-
 gabenbereichs.

Wir sind daher auf **initiative, aufge-
 schlossene Mitarbeiter angewiesen**
 und bieten

**Zeichnern (Zeichnerinnen)
 Bauführern
 Architekt-Technikern
 Architekten**

**ausbaufähige Stellen bei fortschrittli-
 chen Arbeitsbedingungen.**

Schreiben Sie eine Postkarte, oder
 rufen Sie uns an:

051 / 32 96 11, intern 3234

Hochbauamt des Kantons Zürich
8090 Zürich
 Walchetur (beim Hauptbahnhof)

Bedeutendes Ingenieurbüro
bietet

DIPL. BAUINGENIEUR

mit Erfahrung in der Abwasser-
Reinigung und im städtischen
Tiefbau interessante und ent-
wicklungsfähige Dauerstelle als

Stellvertreter des Geschäftsleiters

(Technischer Leiter)

Für diese Vertrauensstellung
kommt nur ein Bewerber in Fra-
ge, der das Gebiet kennt und
sich über Erfahrung in der Füh-
rung von Mitarbeitern ausweisen
kann.

Es handelt sich um eine vielsei-
tige Tätigkeit in einem Unter-
nehmen, das Tradition mit Fort-
schritt verbindet.

Interessenten setzen sich mit
dem beauftragten Betriebsbera-
ter in Verbindung:

Johannes Pulver, 3006 Bern
Gr. Muristalden 34
Tel. 031 / 44 15 14

Büro- und Buchhaltungsarbeiten

Zahltagswesen, AHV, SUVA, Korrespondenzen, Abrechnungen, Ver-
vielfältigungen usw.

erledigt prompt und zuverlässig

TERRENO

8008 Zürich, Seefeldstrasse 315, Telefon 051 / 53 49 52

Bureau d'ingénieurs à Lausanne cherche

Dessinateur

en génie civil (travaux publics ou béton armé) ou géo-
mètre.

Travaux variés: routes, canalisations, ouvrages d'art,
évent. levés sur le terrain.

Ambiance agréable dans équipe jeune et dynamique.
Possibilité de formation pour dessinateur d'autre
branche.

Faire offres sous chiffre PC 32401 à Publicitas, 1002
Lausanne.

Bauingenieur

ETH-Diplom, mit Handelsausbildung, Deutsch, Fran-
zösisch und Englisch sprechend, mit 4 Jahren Praxis
auf verschiedenen Gebieten der Projektierung, sucht
interessante Arbeit.

Bevorzugt: Platz Zürich.

Offerten beantworte ich nach meiner Ankunft in der
Schweiz am 20. September 1970.

Offerten unter Chiffre P 17-500581 F an Publicitas SA,
1701 Fribourg.

Dipl. Architekt

sieben Jahre Schweizer Praxis vom Entwurf bis Wettbewerb, Detail-
bearbeitung bis Abrechnungsstadium, sucht neue, interessante Dauer-
stelle. Eintritt nach Vereinbarung.

Offerten unter Chiffre D 03-354479 an Publicitas AG, 4001 Basel.



fi-Distanzhalter
auf jeder Baustelle
fi-Distanzhalter

Drahtwerke Fischer & Co.
5734 Reinach AG, Tel. 064 / 71 15 55

Gesucht für interessante Bauvorhaben wie Spitäler, Schwimmbäder, Schulbauten, Altersheime, Wohnbauten

**Architekten
Techniker HTL
Bauzeichner
Bauführer**

Interessenten bitten wir um Kontaktnahme.

Hertig Hertig Schoch, Architekten BSA/SIA
Rindermarkt 5, 8001 Zürich, Tel. 34 20 45

Gesucht

**Architekt-Techniker HTL
Bauführer**

für interessante Bauaufgaben.

Selbständiges Arbeiten bei grosszügiger Entlohnung in kleinerem Kreis bietet Ihnen

Anton Brunold, Architekt
8400 Winterthur, Rundstr. 17, Tel. 052 / 23 58 58
Gerne erwarte ich Ihren telefonischen Anruf für eine Besprechung.

Zur Ergänzung meines Mitarbeiterstabes suche ich für die Bearbeitung anspruchsvoller Bauaufgaben

Architekt-Techniker HTL

- Projektbearbeitung
- Ausführungsvorbereitung
- Leiter einer Arbeitsgruppe

Für gutausgewiesene Bewerber bestehen beste Aufstiegsmöglichkeiten. Eintritt sofort oder nach Vereinbarung möglich.

Max P. Kollbrunner, Architekt BSA/SIA
8051 Zürich, Friedrichstrasse 9, Tel. 051 / 41 45 45

Architekt SIA in Winterthur mit interessanten, teilweise öffentlichen Aufträgen sucht einen

**Architekt-Bauführer
sowie einen
Bauzeichner-Bauführer**

Eintritt etwa zwischen 1. November 1970 und 1. Januar 1971.
Hohe Gehälter sowie Beteiligung am Geschäftsertrag.

Kontaktnahme erbeten unter Chiffre 41-24258 an Publicitas, 8401 Winterthur.

Erfahrener

Eisenbetonzeichner

übernimmt Schalungs- und Armierungspläne in **Heimarbeit**. Raum Zürich—Zug—Luzern.

Offerten unter Chiffre SBZ 701, IVA AG, Postfach, 8035 Zürich.

Junger

Hochbauzeichner

sucht neuen Wirkungskreis in der Stadt Zürich.
Offerten unter Chiffre SBZ 702, IVA AG, Postfach, 8035 Zürich.

Als Schüler der 3. Sekundarschule suche ich auf Frühjahr 1971 eine

Lehrstelle als Hochbauzeichner

in Zürich oder Umgebung.
Dieter Schlatter, Glärnischstr. 29, 8152 Opfikon, Tel. 83 47 37.

Zwei tüchtige

Stahlbauzeichner

21 bzw. 32 Jahre, suchen neuen, interessanten Wirkungskreis; nicht unbedingt im Stahlbau.

Offerten unter Chiffre 7929 an Mosse-Annoncen AG, Postfach, 8023 Zürich.

Aeltere, versierte

Sekretärin

sucht neuen Wirkungskreis ab 1. Januar 1971.
Offerten unter Chiffre SBZ 688, IVA AG, Postfach, 8035 Zürich.

Junger Hochbauzeichner

(Stud. ATZ) sucht neuen Wirkungskreis (evtl. Bauführung) im Raume Zürich—Winterthur.

Offerten unter Chiffre SBZ 690, IVA AG, Postfach, 8035 Zürich.

Junger

dipl. Bauführer

sucht Stelle im Ausland (Kanada, Australien) auf Sommer 1971.
Offerten unter Chiffre SBZ 691, IVA AG, Postfach, 8035 Zürich.

Kaufmännische Angestellte

sucht neuen Wirkungskreis in Ingenieur- oder Architekturbüro.
Detaillierte Offerten sind zu richten unter Chiffre SBZ 692, IVA AG, Postfach, 8035 Zürich.

Im Raume Graubünden/St. Galler Oberland sucht

Bündner Tiefbau- und Eisenbetonzeichner

neuen Wirkungskreis als Hilfsbauführer in Bauunternehmung.
Offerten unter Chiffre SBZ 693, IVA AG, Postfach, 8035 Zürich.

Tiefbauzeichner

mit spez. Kenntnissen im Strassenbau sucht neue Stelle in kleinerem Büro im Kanton Bern auf 1. Januar 1971.

Offerten unter Chiffre SBZ 694, IVA AG, Postfach, 8035 Zürich.

Gesucht für die Bearbeitung anspruchsvoller Bauten junger

Bauzeichner oder Bautechniker

L. Plüss, Arch. SWB
Promenadengasse 14, 8001 Zürich
Tel. 051 / 34 79 50

Zusammenarbeit

Deutsches Ingenieurbüro für Baugrunduntersuchungen und Grundbau, Hydrogeologie, Erdstatik und Computer-Programmierung wünscht ausbaufähige Verbindung mit einem Planungsbüro (Statik oder Architektur) oder Generalunternehmer in der Schweiz (z. B. Basel, Zürich usw.).

Kontaktaufnahmen und ausführliche Zuschriften erbeten unter Chiffre SBZ 695, IVA AG, Postfach, 8035 Zürich.

Der Boss gibt Auskunft

ILOS

R. Thut & Co.
Breitestrasse 43
5734 Reinach AG

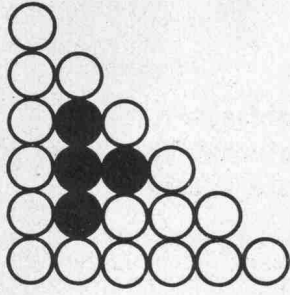

«Unter uns gesagt: Meine Zeichner kennen den Ärger mit verwischten Plänen nicht mehr. Weshalb? Weil meine qualifizierten Fachleute jetzt BOSS-Zeichenwinkel und -Reisssschienen verwenden.»
Gleichmässig verteilte Punktauflager heben BOSS leicht vom Zeichenpapier ab, das bedeutet

- keine elektrostatische Aufladung
- kein Verwischen bei Bleistift und Tusche
- leichteres und sauberes Zeichnen.

Auch Sie können von diesen Vorteilen profitieren; BOSS ist erhältlich bei:

Falko Versand AG, Sagenweg, 6403 Küssnacht/Rigi
Fa. Karl Strüby, Bürobedarf, 4500 Solothurn
oder in jeder Papeterie

Dipl. Bauingenieur

Statiker (Ausländer mit Niederlassung), mit langjähriger Praxis in Eisenbeton- und Stahlbau, davon 10 Jahre Praxis in der Schweiz, Projektierung und stat. Berechnungen, sucht neue Stelle.

Offerten unter Chiffre SBZ 700 IVA AG, Postfach, 8035 Zürich.



Beim **Polizeiinspektorat**, Abteilung für Verkehr, ist die Stelle eines

Tiefbauzeichners

(evtl. angelernten Zeichners)

neu zu besetzen.

Der Arbeitsbereich umfasst eine interessante, abwechslungsreiche Tätigkeit im Büro und auf Baustellen in einem dynamischen Team sowie die Gelegenheit, sich in die Verkehrsregelungstechnik einzuarbeiten.

Besoldung:

je nach Alter im Rahmen der städtischen Besoldungsverordnung; Pensionskasse; 5-Tage-Woche (44 Stunden); Wahl zwischen zwei Arbeitszeiten; bei kürzerer Mittagspause Abgabe von Lunch-Checks.

Anmeldung:

Auskunft erteilt der Chef der Abteilung Verwaltungspolizei unter Telefon 051 / 29 40 11, intern 7110, oder bei persönlicher Vorsprache, zu der wir Sie freundlich einladen, im Amtshaus I, Ecke Bahnhofquai/Uraniastrasse (Eingang Hauptwache), 3. Stock, Büro 303, Zürich 1.

Zürich, 16. September 1970

**Der Polizeivorstand
der Stadt Zürich**

Zur Ergänzung meines Mitarbeiterstabes suche ich:

Bauführer

für Bauleitung, Ausschreibung, Rechnungswesen einer grossen Baustelle in Zürich.

Hilfsbauführer

für Bauführung, Ausmass.

Eintritt sofort oder nach Uebereinkunft.

Erwin Müller, Architekt SIA
8032 Zürich, Neptunstrasse 20, Tel. 051 / 47 92 44

Gesucht auf Architekturbüro in Winterthur

Architekt-Techniker HTL Hochbauzeichner

für die selbständige Bearbeitung interessanter Bauaufgaben vom Projekt bis zur Bauvollendung.

Mitarbeit bei Wettbewerben.

Schätzen Sie ein kleines Team, so bitte ich um Ihre Antwort unter Chiffre 41-24254 an Publicitas AG, 8401 Winterthur.

Ordnung spart Geld!

Rationeller Einkauf Ihrer technischen und allgemeinen Büromaterialien usw. verbürgt Ihnen der **Fachmann** (Papeterist und Lagerverwalter).

Ich suche neuen Wirkungskreis in grosser Architektur- oder Ingenieurunternehmung.

Bitte richten Sie Ihre Offerte unter Chiffre SBZ 698 an IVA AG, Postfach, 8035 Zürich.

Gesucht auf Frühjahr 1971 im Raum Zürich

Lehrstelle als Hochbauzeichnerin

für 16jährige Tochter mit Internatsausbildung.

R. Mafli, Weihermattstr. 49, 8902 Urdorf, Tel. 98 46 83

Junger, initiativer

Architekt-Techniker-HTL

mit Erfahrung in Projekt und Ausführung sucht interessanten neuen Wirkungskreis in Zürich.

Offerten unter Chiffre SBZ 703, IVA AG, Postfach, 8035 Zürich.

Dr. sc. techn. dipl. Architekt ETH

Mitte 30, zur Zeit in Industrie tätig, mit Praxis im In- und Ausland, Ausführung, Planung, Terminierung. Sprachen: Deutsch, Französisch, Englisch, Schwedisch

sucht

ausbaufähige, leitende Stellung in Consulting-Firma, Unternehmung, Industrie oder Forschung. Auslandstätigkeit erwünscht.

Offerten unter Chiffre SBZ 689, IVA AG, Postfach, 8035 Zürich.

*Sie suchen
Eisenbetonzeichner*

(und Sie sitzen in der Klemme)

*Nehmen Sie doch
Holorib*



(und Sie lösen die Probleme)

Holorib, das einzige Verbunddecken-System, ersetzt die Schalung und die Armierung.

Mit Holorib sparen Sie Arbeitskräfte und verkürzen Sie die Bauzeit.

Senden Sie uns schnellstens Unterlagen über Holorib.

**Holorib®

Holorib SA, 2, rue Vallin, 1201 Genève

Firma _____

Sachbearbeiter _____

Strasse _____

PLZ/Ort _____

Telefon _____

Dipl. Architekt ETH

28 Jahre, sucht interessante Stelle auf November in Zürich.
Offerten unter Chiffre SBZ 696, IVA AG, Postfach, 8035 Zürich.

Wir suchen

Architekten Architekt-Techniker HTL Bauzeichner

Rudolf+Esther Guyer, dipl. Arch. BSA/SIA
Höhenweg 20, 8032 Zürich, Tel. 051 / 53 82 50

Junger, initiativer

dipl. Bauingenieur ETH

mit einigen Jahren Praxis und vielseitigen Interessen hätte Gelegenheit, an einer grossen, anspruchsvollen Planungsaufgabe mitzuwirken. Es handelt sich um ein Bauvorhaben, an dem mehrere Instanzen beteiligt sind. Dabei sind viele Gespräche zu führen und Entscheide vorzubereiten, weshalb auf einen offenen, kontaktfreudigen Charakter Wert gelegt wird. Eine spätere Oberbauleitung ist nicht ausgeschlossen.

Wir sind ein Ingenieurbüro mit fortschrittlichen Arbeitsbedingungen in Zürich.

Handgeschriebene Offerten mit Zeugnisabschriften erbitten wir unter Chiffre 7930 an Mosse-Annoncen AG, Postfach, 8023 Zürich.

Gesucht per sofort oder nach Vereinbarung

Bauzeichner(in) / Bauführer(in)

zur selbständigen Bearbeitung von Projekt-, Werk- und Detailplänen. Geboten wird: zeitgemässes Salär, angenehmes Arbeitsklima, Fünftagewoche.

Interessenten melden sich bitte bei

Theo Müller, Architekturbüro, 8730 Uznach, Tel. 055 / 8 15 34

Zur Ergänzung meines Mitarbeiterstabes suche ich

Bauzeichner(in)

Unser Arbeitsgebiet:
Bäder-, Schul-, Heimbauten usw.

Walter Schindler, Arch. SIA
Weinbergstrasse 74, 8006 Zürich, Tel. 051 / 26 21 58

Gesucht in junges Architektenteam

junger, tüchtiger Bauzeichner

zur selbständigen Bearbeitung interessanter Bauprojekte.

Offerten an:

Caspar Rüegg-Schwarzenbach, Architekturbüro
Dolderstr. 5, 8032 Zürich, Tel. 051 / 47 91 44

Deutschsprechender norditalienischer Geometer, 29 Jahre, acht Jahre in der Schweiz als

Vermessungstechniker

tätig, sucht ab Frühling 1971 neuen Wirkungskreis im Raume Zürich.
Offerten unter Chiffre 7915 an Mosse-Annoncen AG, Postfach, 8023 Zürich.



K 70

PAVATEX-Blockplatten für moderne Industriebauten

Bei modernen Industriebauten mit Wänden aus Profilblech eignen sich PAVATEX-Blockplatten vorzüglich zum Isolieren gegen Kälte und Wärme. Die grossen, standfesten Block-Duro-Elemente tragen zur Versteifung der Wände bei. Die glatte, widerstandsfähige Oberfläche lässt sich leicht streichen und verleiht so dem Halleninnern eine angenehme farbige Atmosphäre. Die äusserst einfache Montage verkürzt die Bauzeit.

PAVATEX-Blockplatten – ideal für moderne Industriebauten.

pavatex[®]
eingetragene Schutzmarke

Pavatex AG
Jenatschstr. 4
8027 Zürich
Tel. 051 36 21 23

**Lieferbereitschaft ist oft wichtiger als ein paar
Prozente Rabatt mehr.**

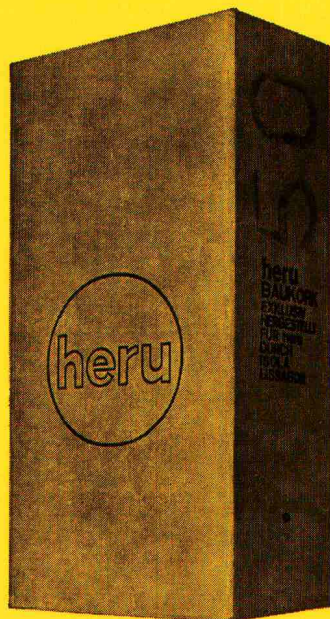

**Wir liefern von einem Tag auf den andern ab unseren
Lagern**

- *Basel*, Lagerhaus Lastag in Basel-Dreispietz
- *Zürich*, Lagerhaus Danzas, Buckhauserstrasse 28/30,
8048 Zürich
- *Roggwil*, Lagerhaus Gugelmann
- *Bern-Köniz*, Lagerhaus H.&F. Langenegger,
Autotransporte
- *Forel s/Lausanne*, Entrepôts Auto-Transports de
Lavaux S.A.
- *Genève*, Entrepôts Danzas S.A., 23, routes des Jeunes

Ganze Wagons ex ankommendem Schiff franko
Empfangstation haben vorteilhaftere Konditionen.
Weitere Lager befinden sich bei unseren Wiederverkäufern in
der ganzen Schweiz, auch in Graubünden, im Tessin und
Welschland.



heru Baukork

Hermann Herzog Korkprodukte Schneckenmannstrasse 25 8044 Zürich Tel. 051/475434