

Objektyp: **Advertising**

Zeitschrift: **Schweizerische Bauzeitung**

Band (Jahr): **87 (1969)**

Heft 45

PDF erstellt am: **25.09.2024**

### **Nutzungsbedingungen**

Die ETH-Bibliothek ist Anbieterin der digitalisierten Zeitschriften. Sie besitzt keine Urheberrechte an den Inhalten der Zeitschriften. Die Rechte liegen in der Regel bei den Herausgebern.

Die auf der Plattform e-periodica veröffentlichten Dokumente stehen für nicht-kommerzielle Zwecke in Lehre und Forschung sowie für die private Nutzung frei zur Verfügung. Einzelne Dateien oder Ausdrucke aus diesem Angebot können zusammen mit diesen Nutzungsbedingungen und den korrekten Herkunftsbezeichnungen weitergegeben werden.

Das Veröffentlichen von Bildern in Print- und Online-Publikationen ist nur mit vorheriger Genehmigung der Rechteinhaber erlaubt. Die systematische Speicherung von Teilen des elektronischen Angebots auf anderen Servern bedarf ebenfalls des schriftlichen Einverständnisses der Rechteinhaber.

### **Haftungsausschluss**

Alle Angaben erfolgen ohne Gewähr für Vollständigkeit oder Richtigkeit. Es wird keine Haftung übernommen für Schäden durch die Verwendung von Informationen aus diesem Online-Angebot oder durch das Fehlen von Informationen. Dies gilt auch für Inhalte Dritter, die über dieses Angebot zugänglich sind.

Ein Dienst der *ETH-Bibliothek*  
ETH Zürich, Rämistrasse 101, 8092 Zürich, Schweiz, [www.library.ethz.ch](http://www.library.ethz.ch)

<http://www.e-periodica.ch>



2.63

**NEUBAU ZÜBLIN:**  
 Erstellung der Heizungs- und lufttechnischen Anlagen.

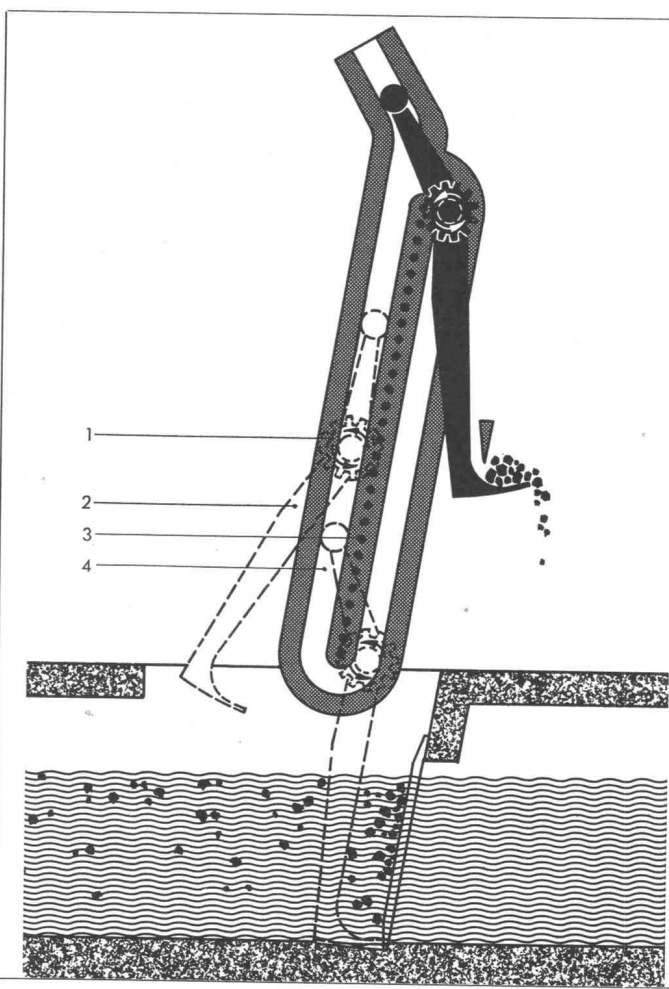

# Geiger-Kletterrechen

zur Rechenreinigung mit umwälzendem Antrieb · Nachstellfrei · Unbenetzt · Lauf-ruhig.

Die seitlich angeordneten Antriebsritzeln (1) des Reinigerwagens (2) umfahren mit konstanter Drehrichtung einen Triebstock (3).

Zur Aufwärtsführung der Harke am Rechen, zum Abstreifen des Rechengutes und zur Abwärtsführung mit Abstand zum Rechen wird die Hub- und Senkbewegung modifiziert durch eine Zwangsführung des Reinigerwagens über Laufrollen in Führungsbahnen (4).

Der Geiger-Kletterrechen kennt kein Längen- und Nachstellen von Ketten und Seilen, kein Verklemmen oder Verkatzen bei einseitiger Belastung. Er arbeitet nahezu wartungsfrei.

Fordern Sie anhand Ihrer Planungsunterlagen unser unverbindliches Angebot an. Vorführung eines Kletterrechens auf unserem Werksgelände.



Teilausführung, Montage und Service durch

**HANS ROSHARD, Ing. SIA  
 KÜSNACHT**

Tel. 051 / 90 60 66

Alleiniger Vertrieb für die Schweiz:  
 BAUSKAT 1211 Genève 11 - 1, rue de la Cité - ☎ 022/24 42 16

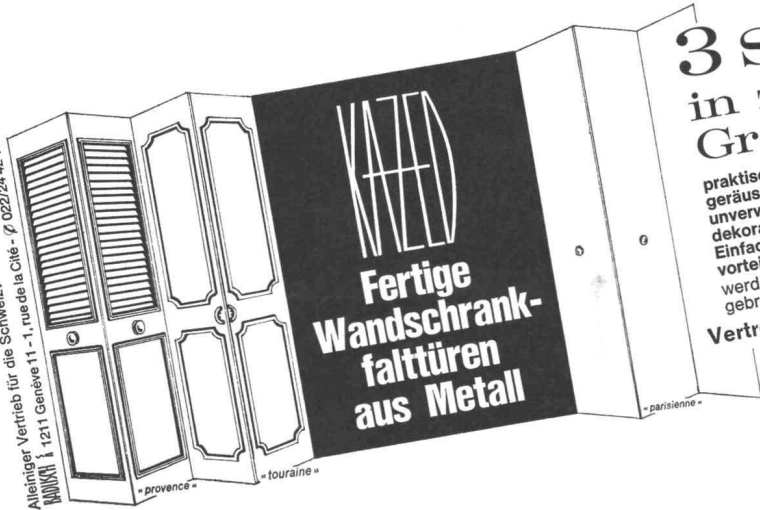

**Fertige  
 Wandschrank-  
 falttüren  
 aus Metall**

**3 Stilarten...  
 in zahlreichen  
 Grössen lieferbar**

praktisch, raumsparend und anpassungsfähig  
 geräuscharme Funktion, gleitet auf Nylonschienen  
 unverwüstlich, da aus Stahl und für langen Gebrauch bestimmt  
 dekorativ, passt zu jeder Innenausstattung  
 einfache Handhabung... mit leichtem Fingerdruck  
 vorteilhaft, nicht teurer als eine Holztür  
 werden fertig geliefert mit einer definitiven, erstklassigen im Ofen  
 gebrannten Farbe

Vertretung:

**Baubedarf**

Baubedarf, 8105 Regensdorf ZH, Postfach  
 Telefon 051 / 712 722

P 1a

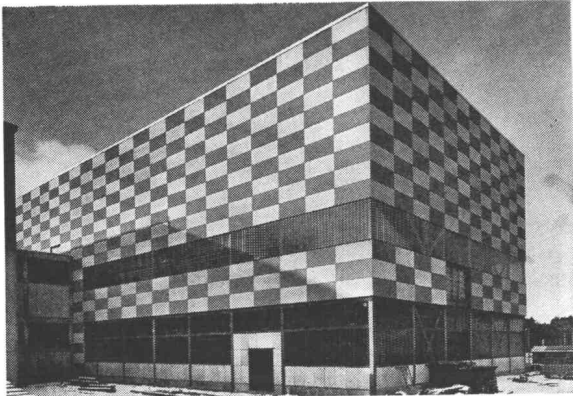

das moderne,  
 dekorative  
 Bauelement für  
**Fassaden  
 Treppenhäuser  
 Eingangspartien  
 Veranden  
 Fensterbänder  
 Industriebauten**



sprossenlos, wartungsfrei, preisgünstig  
 Beratung, Offerten und Lagerhaltung

**GRÜNINGER  
 OLTEN DIETIKON ZH**

Aarburgerstr. 105  
 Tel. 062 / 22 14 22

Allmendstr. 27  
 Tel. 051 / 88 34 06

**MERK**

**Merk für Bockkrane**

Der zerlegbare und leicht transportable Merk-Kran  
 ist ideal für Baustellen und Montage.  
 Durch vielseitiges Zubehör anpassungsfähig.  
 Verlangen Sie unverbindliche Beratung und Offerte.

**Merk AG** Maschinenfabrik  
 8953 Dietikon/ZH Telefon 051 88 48 05



41

**Sarnafil®**

Modernes Material für  
 moderne Flachdächer.  
 Sichere Isolation.  
 Sauber und einfach zu  
 verlegen. Preisgünstig.

Herstellung, Beratung, Verkauf: **KUNSTSTOFF AG SARNEN**, 6060 Sarnen, ☎ 041 85 23 33  
 Beratung und Verkauf Bern, Solothurn und Westschweiz: **Tecta AG**, Bern, ☎ 031 41 47 41

## Gut ausgerüstet mit Meßgeräten von G+W



Gliedermeter  
Nivelliermeter



Bandmaße in  
Stahl, Leinen,  
Glasfaser PVC

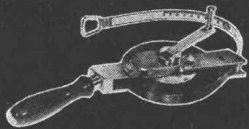

für  
unbegrenzte Meßdistanz  
und «Einmannbedienung»:



AGEBA  
Universal-  
Meßrad

Senkrote  
Brunnen-  
pfeifen  
Kabellicht-  
lote

Meß-,  
Nivellier-,  
Setzlatten

Klapp- und  
Auszuglatten

Die Namensliste der gebräuchlichen Messgeräte würde dieses Inserat überfüllen. So zeigen wir hier nur einen Querschnitt davon.

Sie wissen jedoch: Bei uns finden Sie, neben der grössten Auswahl der Schweiz an Vermessungs-Instrumenten, das entsprechend umfangreiche Angebot aller Ausrüstungs-Bestandteile für Vermessung auf dem Bauplatz, im Felde, an der Strasse usw. Hier kaufen Sie nicht einfach, sondern wählen aus. Unentgeltlich steht Ihnen dabei unsere fachmännische Beratung zur Verfügung.

Jalons in  
Holz, Stahlrohr,  
Anticorodal

Gefahren-Faltsignale  
aus wetterbeständigem  
Plastic-Gewebe



14

# GRAB+WILDI AG

8023 ZÜRICH Seilergraben 61 Tel. 051/32 57 88-89

Verkaufslokal und Ausstellung

8902 URDORF bei Zürich Tel. 051/98 76 67-68

Reichhaltiges Prospektmaterial senden wir den Interessenten gerne zu. Wenn es Ihnen möglich ist, dann sollten Sie unserem Ausstellungsklokal Zürich 1 (nur 4 Minuten vom Hauptbahnhof entfernt) regelmässig einen Besuch abstatten. So können Sie sich über jeweilige Neuigkeiten gründlich informieren lassen. Wir freuen uns auf Ihren Besuch!

# INFRAROT HEIZUNG

Für jeden Fall gibt es immer eine  
elegante Lösung mit  
**INFRAROT-STRAHLER**

## Fall Nr. 11

Wie sollen isolierte Arbeitsplätze in einer sehr grossen Halle geheizt werden?

Hier hatten die «CHANTIERS DE L'ATLANTIQUE» ein ultramodernes Atelier von 375 m Länge, 35 m Breite und einer Höhe zwischen 15 bis 28 m schwankend, vier Arbeitszonen von 360 m<sup>2</sup>, 700 m<sup>2</sup>, 1520 m<sup>2</sup> und 3250 m<sup>2</sup> sowie 11 Arbeitsplätze für automatische Schweißmaschinen zu heizen.

SBM hat dafür dieses Problem wie folgt gelöst: Zur Heizung der vier Zonen wurden 224 Batterien mit je 3 BRASILS verwendet, die über dem Laufkran auf 12 und 14 m Höhe angebracht wurden, für die 11 Arbeitsplätze verwandte man 22 BRASILS, die an den Maschinen befestigt und durch ein sog. «Girlandensystem» versorgt wurden.

Verbrauch: 220 000 m<sup>3</sup> Erdgas pro Winter.

## Fall Nr. 19

Die französische VOLVO-Gesellschaft in Nanterre hatte eine Halle von 60×17 m und einer Höhe von 13 m zu heizen, ein Raum, der zur Fertigstellung von Nutzfahrzeugen verwendet wird (Konstruktionsmaterial: Metallgerüst).

SBM hat dieses Problem durch die Installation von 38 Batterien zu 3 BRASILS gelöst, befestigt in Gruppen von zwei Batterien 10 m über Fussboden, auf Metallgerüst. Erhaltenes Heizergebnis: 15 °C bei einer Aussentemperatur von -10 °C.

Verbrauch: 30 Tonnen Propangas pro Winter.

## Fall Nr. 38

Wie sollen Gips und Farbe auf Bauplätzen getrocknet werden?

Die Gesellschaft «BAFFY» wünschte seit langem, den grossen Zeitaufwand für das Trocknen von Gips, Farben und Tapeten zu verringern und zudem nach Möglichkeit auch bei Gefrier-temperatur arbeiten zu können. Die SBM hat dieses Problem folgendermassen gelöst:

Mobile MOBY-ROC-Geräte, gruppiert zu 1 oder 2 Stück. Auf diese Weise können der Gips innert 4 Stunden getrocknet und der Bauplatz sogar bei Temperaturen bis zu -10 °C benützt werden.

## Fall Nr. 47

Wie soll Stahl im Verlaufe des Schweißprozesses in einer ausgedehnten Teilzone von 6000 m<sup>2</sup>, in einer Halle von 23 m Höhe, vorgeheizt werden?

Die Bauplätze von Chalons von der «SFAC» hatten eine Teilzone von 6000 m<sup>2</sup>, in einem Gebäude von 200×50×23 m Höhe, das zudem mit einer grossen Fensterfläche versehen war, zu heizen. In dieser Halle hatte die «SFAC» vorgefabrizierte Brücken aus geschweisstem Stahl in Bogenform herzustellen und wünschte eine Temperatur des Stahls von +5 °C Minimum (bei -15 °C).

SBM-Lösung: Installation von 245 Batterien zu je 3 BRASILS, in 4 bis 17 m Höhe angebracht, oberhalb der verschiedenen Laufkräne, sowie 72 Batterien zu je 2 BRASILS in den ausserhalb liegenden Zonen.

Verbrauch: 280 000 m<sup>3</sup> Erdgas pro Winter.

Sie werden alles über INFRAROT wissen.

Schneiden Sie diesen Bon aus und senden Sie ihn an ROCHAT. Sie werden sofort eine ausführliche Dokumentation über die praktischen Anwendungen des INFRAROT erhalten sowie Fragebogen, die Ihnen ermöglichen werden, IHREN FALL darzustellen. In 15 Tagen erhalten Sie eine Lösung.

# SBM

Der Spezialist in Europa für Infrarot

Generalvertretung für die Schweiz:

A. ROCHAT, 2053 Cernier, 038 / 7 23 45

# Fenster Kiefer AG Zürich



Fenster und Türen  
in Doppelverglasung,  
Isolierglas, Aluminium-  
Holz, Kunststoff.

Bedienen Sie sich  
unserer technischen  
Beratung.

☎ 051/45 24 55

## BOX $\phi$ ULTRA

Seit Jahren sind die bautechnischen Vorteile von BOX  $\phi$  ULTRA bestens bekannt und unbestritten: Optimaler Verbund, Schweissbarkeit ohne Festigkeits-einbusse, höchste Brandsicherheit, grosse Material-zähigkeit und höchste Festigkeit.

Monteforno-Ingenieure entwickeln weiter: BOX  $\phi$  ULTRA erfüllt heute nicht nur alle Erforder-nisse der SIA-Normen, sondern erlaubt bei gleichem Preis dank höchster Festigkeit wirtschaftlichere Kon-struktionen bei grösserer Sicherheit.

## MONTEFORNO

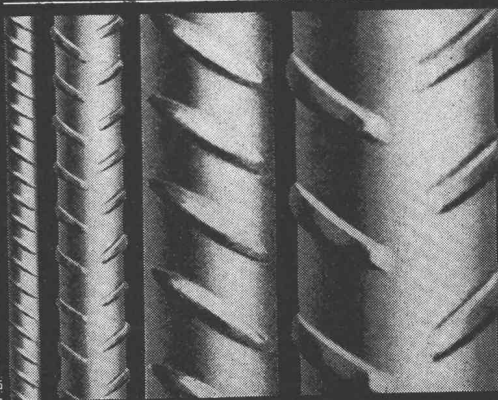

Monteforno, Stahl- und Walzwerke AG Bodio/TI

## Keine Ausparungen

*Isolierkörper in  
Schalung legen  
Keine Kältebrücken  
sofortiges Ableiten,  
des Dachwassers.*

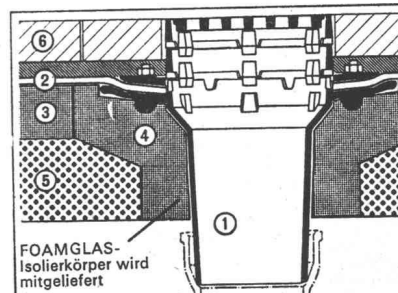

### Passavant- Dachabläufe aus Gusseisen

- rosten nicht
- lösen die Probleme  
der Flachdachent-  
wässerung endgültig

Verlangen Sie Unterlagen bei Werner Maag, Zeltweg 44, 8032 Zürich, Telefon 32 75 80

Name \_\_\_\_\_

Adresse \_\_\_\_\_

### Vorfabrizierte Schutzraum-Lichtschächte

genehmigt vom Bundesamt für Zivilschutz  
2 Modelle: Für 1 Atü oder 3 Atü Schutz-  
räume. Lichtmass: 80x60 cm

Lichtschacht für 1 Atü Schutzräume für normalen Wohnungsbau		Lichtschacht für 3 Atü Schutzräume für Sammel-Schutzräume	
Bauhöhe cm	Gewicht kg	Bauhöhe cm	Gewicht kg
130	507	130	725
50	195	50	275

Verlangen Sie bitte den Spezial-Pro-  
spekt oder wenden Sie sich an Ihren  
Baumaterial-Lieferanten.

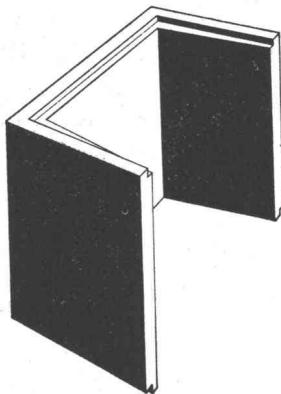

# comolli

Comolli's Erben AG. 5620 Bremgarten

Telefon 057/714 14

auch in Ortschaften.....

# VON ROLL

Schachtabdeckungen  
und Strassenroste

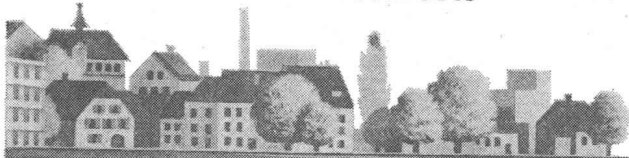

VON ROLL AG. Werk Rondez

2800 Delémont

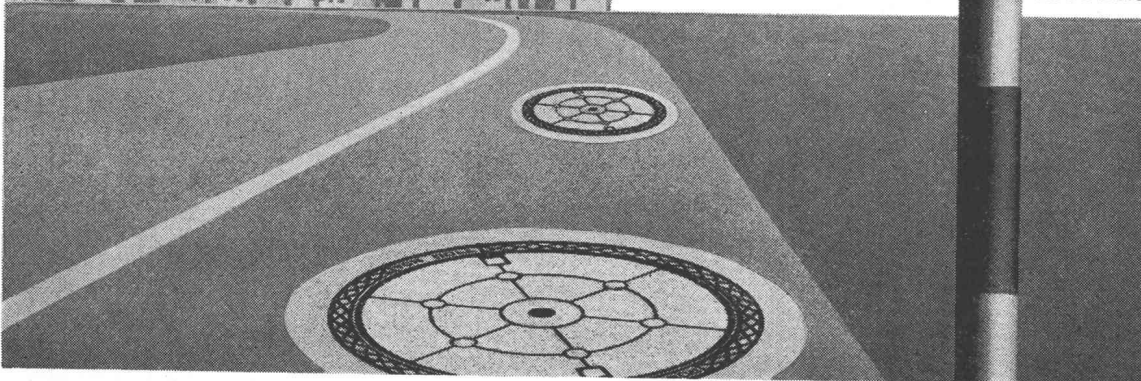

557

Wo mehr  
als Qualität  
verlangt  
wird ...

*Schenker* **Storen**

Schon vor der Lieferung unserer Qualitätsprodukte können Sie den kostenlosen Schenker-Beratungsdienst beanspruchen. Zum Beispiel bei Storenmotorisierung: Abklärung der Stromzufuhr, -verteilung, -schaltung usw. In all diesen wichtigen Fragen beraten Sie **betriebsinterne** Spezialisten — schon bei der Projektierung. Dadurch können Parallelarbeiten vermieden und erhebliche Kosten gesenkt werden. Profitieren Sie von diesem zusätzlichen Service.

**Emil Schenker AG, 5012 Schönenwerd**  
**Telefon 064 / 41 20 31**  
**Vertretungen**



# XPELAIR

## Ventilatoren

# XPELAIR



Kein Luxus, sondern hygienische Notwendigkeit für alle Räume, in denen Menschen sich aufhalten. 15 Modelle. Einbau in Glas oder Mauerwerk. Mit Zugkordel oder Fernsteuerung. Spezialmodelle für Dachmontage oder Dunkelkammern; Schachtventilatoren für gefangene Räume. Nun auch mit Fettfilter für 9"- und 12"-Geräte.

Günstig im Preis. Auch Sie können (sollen) sich einen XPELAIR (sprich ixpelär) leisten. Erhältlich im guten Elektrofachgeschäft.  
WOODS AG, Abteilung XPELAIR, Kernstrasse 57  
8026 Zürich, Tel. 051 / 52 00 44  
Gratis ausführlicher Farbprospekt!

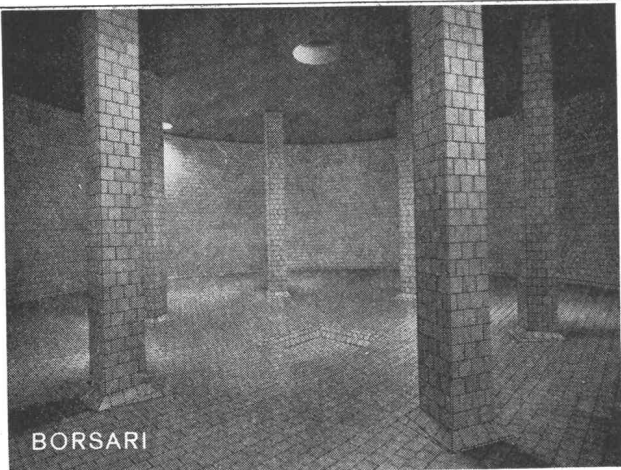

BORSARI

Flugplatz-Immobilien-gesellschaft, Kloten  
7 Tanks total 5 600 000 Liter Heizöl

## Borsari Heizöltanks

aus Stahlbeton mit Spezialauskleidungen

Bewährt seit 1900  
Keine Korrosion

Erstklassige Referenzen  
Kein Unterhalt

**BORSARI & CO.,**  
Telefon 051 / 65 86 55

**8702 Zollikon-Zürich**  
Gegründet 1873

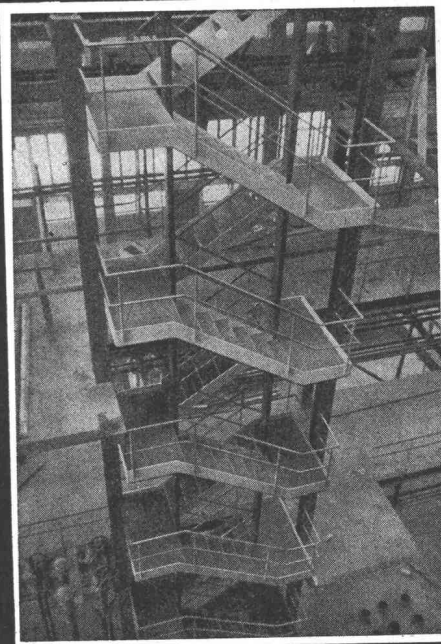

## PREISWERK & ESSER

Stahlhochbau Schlosserei

Basel

Brückenbau Metallbau

Schönaustr. 10

Behälter Silos Ingenieurbureau

Tel. (061) 32 46 88



Tauch-  
tropfkörper  
für  
12 Einwohner bis  
10000 Einwohner

mechanisch-biologisch-chemische  
Abwasserreinigungsanlagen

- optimale Reinigungsleistung
- niedrige Betriebskosten
- hohe Belastungsflexibilität
- grosse Betriebssicherheit
- einfache Wartung
- geräuscharmer Betrieb



reines Wasser

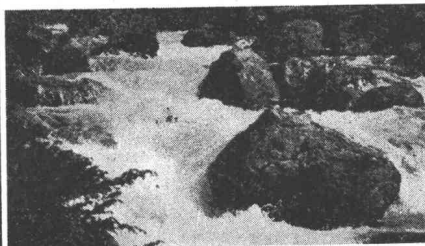

ist Leben

### Lieferprogramm

**Gemeinde** — mechanische Ausrüstung für Frischwasseranlagen im Mischsystem 1000—10000 EWG.  
**Dorf** — mechanische Ausrüstung für Frischwasseranlagen im Trenn- oder Mischsystem 100—1000 EWG.  
**Ortsgebundene Bauten** — Vorfabrizierte Einheiten aus Beton oder Stahl komb. mit Abwasserfallraum 12—75 EWG.  
Schmutzwasser- und Dickstoffpumpen, selbstansaugend, für alle Bedürfnisse auf dem Abwassergebiet.

**BERATUNG — QUALITÄT — GARANTIE — SERVICE**

**MECANA SA**

Maschinenfabrik 8716 Schmerikon SG Telefon 055-5 75 61

# Fels- und Schalungsanker

## ① Schalungsanker für einhäuptige Schalungen

Verankerung von einhäuptigen Schalungen in Beton und Fels mit Schalungsankern AREFIX und Schalungsklemmen ARETOR.

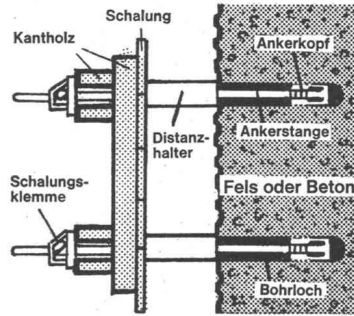

## ② Verankerung von Beton-Elementen

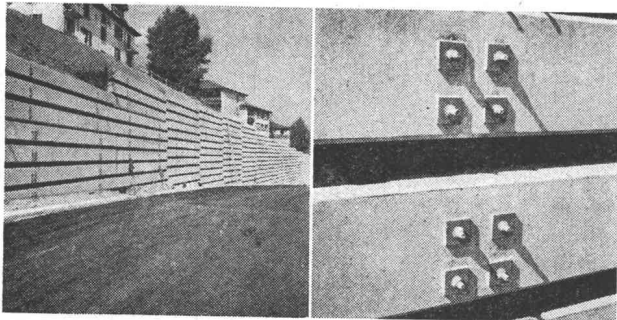

Verankerung von Beton-Elementen in Bohrpfehlen mit Felsanker AREFIX.



# RIGLING

R. Rigling & Co., 8050 Zürich-Oerlikon  
Spezial-Baugeräte  
Tel. 051 / 46 82 25, Leutschenbachstr. 44

**BOA PRODUKTE**  
für flexible Verbindungen  
bei hoher Beanspruchung



**BOA AG**  
Kellerstr. 45  
CH-6002 Luzern  
Schweiz

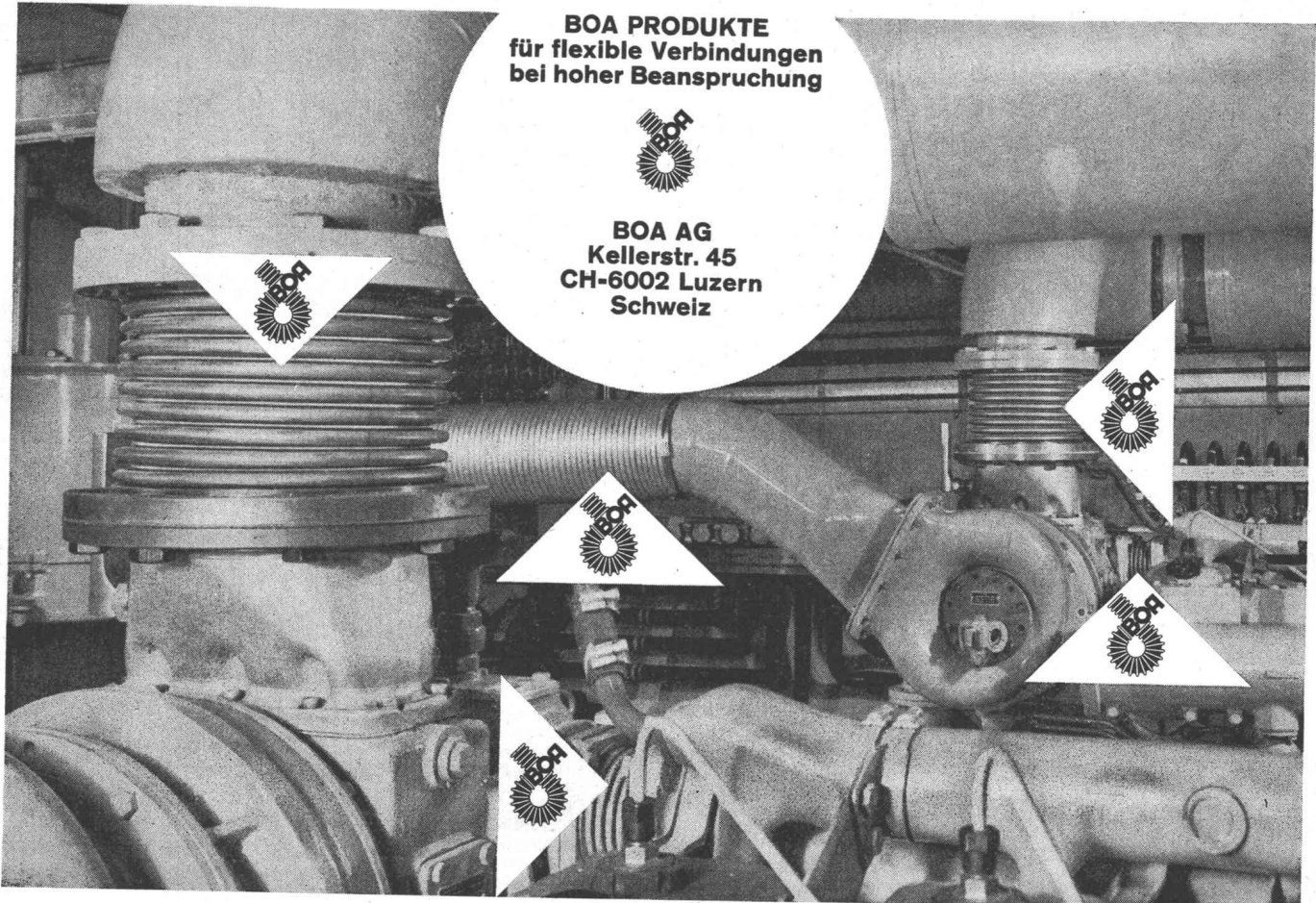



# VANDEX das älteste zementgebundene Oberflächendichtungsmittel

Was nützt Ihnen ein Dach über dem Kopf,  
wenn Ihre Füße trotzdem nass werden?

Wählen Sie für Ihre Abdichtungen VANDEX.  
Bewährt, zuverlässig, kostensparend.

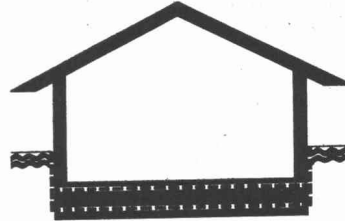
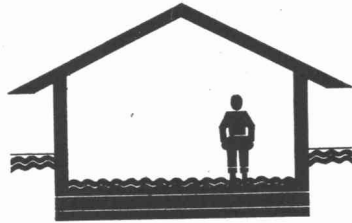

## VANDEX-Abdichtungen sind überlegen

Grundwasserisolationen, Abdichtungen von Schlitzwänden und Tunnelbauten, wasserdichte Auskleidungen von Reservoirs, Hallenbädern und Schwimmbecken, nachträgliche Innenabdichtungen.

Beratung und Ausführung

# Spannbeton AG

Bern 031/46 19 44  
Basel 061/35 59 56  
St. Gallen 071/31 16 40  
Lausanne 021/23 14 95

## CUPOLUX

## euRODOME

## +euroBASE

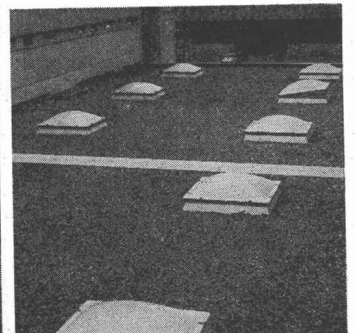
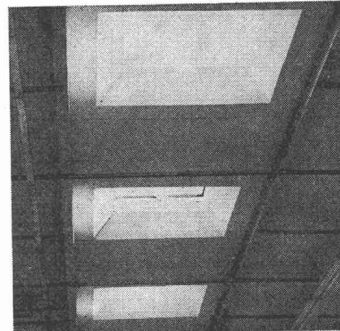
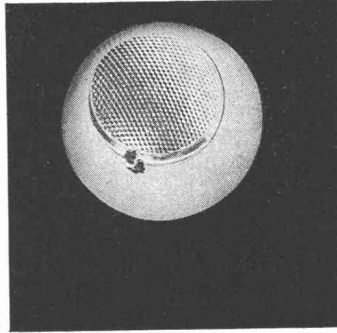
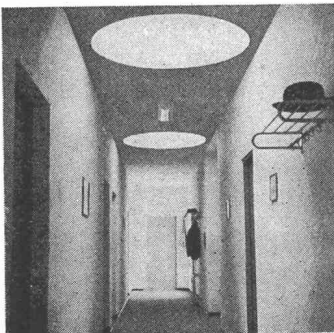

Durchschnittlich montieren wir gegen 2000 Lichtkuppeln pro Jahr. Das zeigt unsere Leistungsfähigkeit und die Qualität unserer Cupolux und eurodome (1955 montierte Kuppeln sind heute noch klar durchsichtig). Wenn Zeit Geld bedeutet, dann bietet die Scherrer-Baueinheit «Lichtkuppel + Zargenrahmen» ganz wesentliche Vorteile. Lassen Sie sich von uns beraten.

Jakob Scherrer Söhne  
Allmendstrasse 7  
8059 Zürich 2  
Tel. 051 / 25 79 80

die rationelle  
**Scherrer-  
Lichtkuppel**einheit



Lichtkuppeln Glasdachwerk  
Spenglerei Bleipresswerk



## Plast'o Light – die moderne Lichtkuppel

aus Acrylglas, wetterbeständig, **nicht vergilbend**, einschalig und doppelschalig, glasklar oder opal, auch mit Lüftungsvorrichtung sowie in schwerbrennbarer Qualität lieferbar.

Verwenden Sie als Zargen unsere kostensparenden Aufsatzkränze aus Kunststoff.

**GERBEREI SCHNEIDER AG, 3507 Biglen**  
Abt. Kunststoffe, Tel. 031 / 91 54 91



Jede Treppe wird nach Mass ohne Aufpreis angefertigt

Neben der bewährten Aufzugstreppe

bauen wir den **COLUMBUS-Flachdachausstieg**

mit Scherentreppe, die ideale Konstruktion für das Flachdach.

Saubere Verarbeitung, prompte Bedienung, grosszügiger Kundendienst sind uns ein besonderes Anliegen.

Scherentreppe schweiz. Pat.

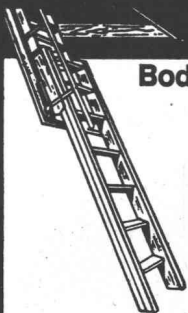

**Bodentreppe aus Holz**

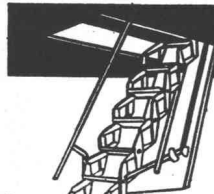

**Scherentreppe aus Leichtmetall**

Leichteste Handhabung  
Höchste Stabilität  
Beste Verarbeitung  
Keinerlei Raumbedarf auf dem Dachboden

**MÜHLBERGER & CO**

9000 St. Gallen  
Rorschacherstr. 53, Tel. 071/24 65 22

## Die richtigen Dampfsperren

Für das Flachdach:

**Vaporex bituminiert**  
**Vaporex besandet**  
**Vaporex Super besandet**

Für Innenräume:

**Vaporex normal**  
**Vaporex Super roh**

Alle Vaporex-Dampfsperren schützen Wärmeisolierung und Konstruktion vor Durchfeuchtung. Vaporex-Dampfsperren garantieren den gleichbleibenden Isolierwert der Wärmedämmung.

*Vaporex Super*, die einzige *fünfschichtige* Dampf- und Feuchtigkeitssperre.



**Beratung und Verkauf:**

Tecta AG, 3000 Bern, Pulverweg 58 c  
Telefon 031 41 47 41

# bator ag

Herzogenbuchsee

Tel. 063 5 28 42

Falt-, Schiebe-, Klapp-, Hallen-, Boxen- und Kiptore

Krankklappen, Stapelwände, Antrieb, Steuerungen, Signalanlagen

# FRIAG

# Isolierungen

Grundwasser- und Flachdachisolierungen,  
Abdichtungen

Frank Isolierungen AG, Sihlfeldstrasse 89, 8004 Zürich, Tel. (051) 25 67 92/93



**WOODS AG, 8026 ZÜRICH**

## AXIAL-, PROPELLER- und DACH- VENTILATOREN

Spezialisiert auch auf  
**SCHALLDAMPFUNG**

Ankerstrasse 53, Telefon 051 54 13 44

# Das neue **VELUX** Dachflächenfenster **GGL**

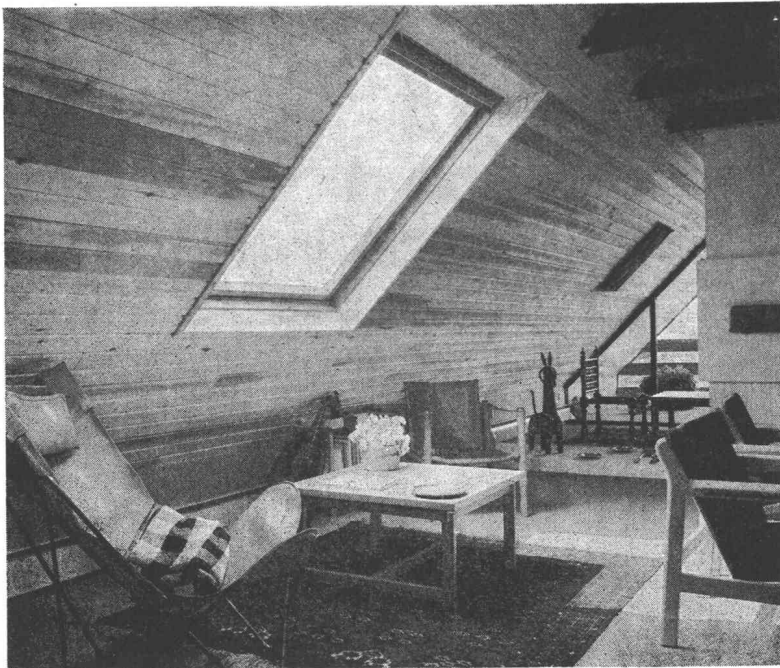

ist noch einfacher zu bedienen und bietet noch mehr Komfort.

### VELUX GGL

mit Isolierglasscheibe (Verbundglas)  
mit zugfreier Dauerlüftung bei geschlossenem Flügel  
mit stufenloser Flügelleinstellung  
mit neuer Bedienungsvorrichtung  
mit neuer Arretierungsmöglichkeit für Daueröffnung und Putzstellung

### VELUX GGL

montagefertig mit Eindeckrahmen

VELUX, das ideale Fenster für Wohnräume unterm Dach. Verlangen Sie unsere ausführliche Dokumentation.

A. Kully AG, Glasdachwerke,  
4632 Trimbach, Telefon 062 21 39 01

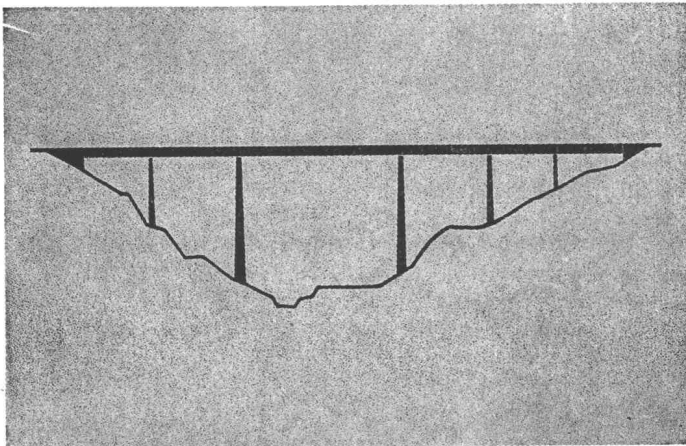

## Fachgerechte Datenverarbeitung im Bauwesen

RIB Recheninstitut für das Bauwesen  
7000 Stuttgart-Vaihingen

### Beratung Schweiz:

Okenstrasse 4  
8037 Zürich  
Tel. 051 / 60 39 96

# Neubau

# Züblin

Ausführung  
der sanitären Installationen

**U. Meyer-Boller**  
Inh. Fritz Oechsl  
Lerchenstrasse 16  
**8045 Zürich**  
Telefon 051 23 36 42

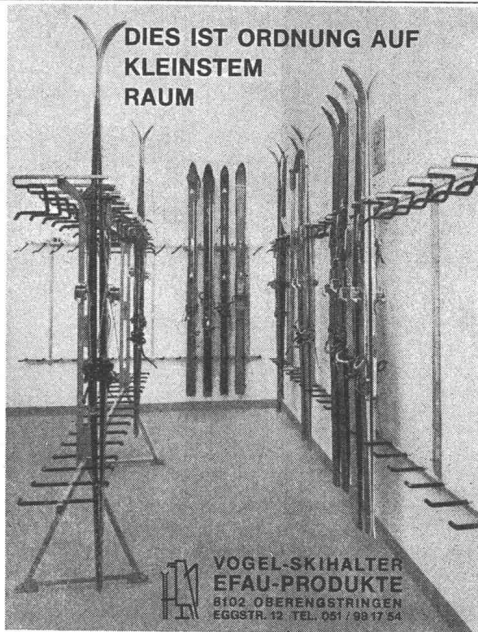

**DIES IST ORDNUNG AUF  
KLEINSTEM  
RAUM**

## Vogel- Skihalter

Ganzmetall  
Feuerverzinkt  
Robust

Planen und Ein-  
richten von Ski-  
räumen. Liefern  
von Teilen für  
Selbstmontage.

Für Hotels, Ski-  
u. Ferienhäuser,  
Schulen, Berg-  
bahnen usw.  
Bis 16 Paar Ski  
per Laufmeter.

**VOGEL-SKIHALTER**  
EFAU-PRODUKTE  
8102, OBERENGSTRINGEN  
EGGSTR. 12 TEL. 051 / 98 17 54



## -Nutzfahrzeuge

Verlangen Sie unser Angebot für:  
**DIENST- UND VORFÜHRWAGEN**  
**PIC UP — BUS — KOMBI 1968 und 1969**

Garantie, Eintausch aller Marken, Zahlungserleichterun-  
gen, Günstiges Eintauschangebot  
DRIVE-IN auch für Nutzfahrzeug-Occasionen!



## WANKDORF

Grossgarage bei der  
Autobahnausfahrt Bern  
Telefon 031 / 42 52 22



## Architekturmodelle

aus Holz exakter und gediegener,  
liefert kurzfristig und preiswert

**KREBSER-MODELLBAU**  
Effretikon ZH, Tel. (052) 32 10 16



**Wirtschaftlicher  
armieren  
mit fi-Rista  
Elementen  
armieren**

Drahtwerke Fischer & Co.  
Reinach AG Tel. (064) 71 15 55



# kamm

**Kamm & Co., Zentralheizungen, Gerbernstrasse 7a/b, 3000 Bern, Telefon 031 / 22 18 22**

## Der neue Stellendienst für die technischen Berufe, auf Gegenseitigkeit

### Was ist STS-Pool?

Dies ist der Titel unserer neuen Druckschrift, die wir Arbeitnehmern und Arbeitgebern gern kostenlos zusenden. Sie erklärt Ihnen die vielen Vorteile unseres neuen Vermittlungssystems «mit Mitspracherecht». Sie erhalten die Schrift auf telefonische Anfrage oder gegen Einsendung des untenstehenden Talons. Eine Postkarte genügt auch.

### Falls Sie eine Stelle suchen...

...dann verlangen Sie gleichzeitig unverbindlich unsere neueste, komplette Liste «Offene Stellen» Ihrer Fachrichtung mit ausführlicher Wegleitung und einem Anmelde-Bewerbungsformular (Dokumentation für Stellensuchende).

### Falls Sie einen Mitarbeiter benötigen...

...wir senden Ihnen gern eine Gratis-Probenummer unserer neuesten, kompletten Liste «Stellenbewerbungen» Ihrer Branche mit ausführlicher Wegleitung und mit einem Anmeldeformular für offene Stellen (Dokumentation für Personalsuchende).

## Offene Stellen

Wir veröffentlichen an dieser Stelle jede Woche einen kleinen Auszug aus unseren neuesten Listen «OFFENE STELLEN» aller Fachrichtungen. Nach Ihrer Anmeldung bei STS-Pool als Stellensuchender sind Sie automatisch auf eine Liste Ihrer Fachrichtung abonniert. Unsere Listen sind jede Woche à jour.

- 9103 M\* Absolv. HTL-Masch.-Bau** mit Praxis für die Betreuung von Neuentwicklungen über Versuche und Erprobung bis zur Verkaufsreihe auf dem Gebiet von Spez.-Maschinen der Vorspanntechnik. Eintritt sofort. Firma in Zürich.
- 9104 M\* Absolv. HTL-Masch.-Bau** mit Praxis für Entwurf und Berechnung von Brückenauflegern u. Fahrbahnübergängen. Kontakt mit Ing.-Büros u. staatlichen Stellen. Franz.-Kennntn. erwünscht. Eintritt sofort. Firma in Zürich.
- 9052 E Absolv. HTL-Elektro-Starkstrom**, mit oder ohne Praxis, für die Bearbeitung interessanter und abwechslungsreicher Fachfragen auf dem Gebiet der Hochspannungsleitungen. Eintritt so bald als möglich. Ingenieurunternehmung in Stadt im Kanton Aargau.
- 9053 E Bauleiter**, wenn möglich mit Erfahrung auf dem Gebiet des Baues elektr. Übertragungsleitungen (örtl. Bauleitung von Höchstspannungsleitungen). Eintritt so bald als möglich. Ingenieurunternehmung in Stadt des Kantons Aargau.
- 9116 A 3 Hochbauzeichner(innen)** mit oder ohne Praxis, für Planbearbeitung ohne Bauführung. Eintritte sofort. Arch.-Büro im westl. Raum Zürich.
- 9065 T\* Tiefbauzeichner/techn. Angestellter**, möglichst m. Praxis, als Mitarbeiter des Bauführers für alle auf einer Baustelle vorkommenden Arbeiten. Ital.-Kenntnisse von Vorteil. Eintritt sofort. Unternehmung für Strassen- und Tiefbau im Raum Olten.
- 9166 A\* Absolvent HTL-Hochbau** m. mehrjähriger Praxis, evtl. erfahrener Zeichner, als Leiter eines kleineren Arch.-Büros: Planung u. Projektierung, Personalführung, Verkehr mit Kunden und Behörden. Eintritt nach Vereinbarung. Bau-Generalunternehmung im Raum Olten.
- 9167 A Absolvent HTL-Hochbau** mit Erfahrung im Entwurf, für anspruchsvolle Tätigkeit. Eintritt nach Vereinbarung. Architekturbüro in Schaffhausen.
- 9168 A\* Hochbauführer** mit mehrjähriger Praxis, für örtliche Bauführung inkl.

- Abrechnung. Französischkenntnisse v. Vorteil, aber nicht Bedingung. Eintritt sofort. Architekturbüro in Bern.
- 9169 A\* 5 Hochbauzeichner(innen)** mit Praxis für vielseitige Bürotätigkeit ohne Bauführung. Eintritte sofort. Franz.-Kenntnisse willkommen, aber nicht Bedingung. Architekturbüro in Bern.
- 9170 A\* 2 Absolventen HTL-Hochbau** mit Praxis für anspruchsvolle Tätigkeit. Bei Eignung Aufstiegsmöglichkeiten. Sprachen: Deutsch u. Französisch. Eintritt sofort. Architekturbüro in Bern.
- 9171 A 2-3 Hochbauzeichner** mit Praxis für Ausführungspläne, Devisierung, örtliche Bauführung und Abrechnung. Eintritte so bald als möglich. Kleineres Arch.-Büro in Baden AG.
- 9066 T Absolvent HTL-Tiefbau** mit Praxis für die Bearbeitung vielseitiger Fundament- und Montageprobleme. Nach Einführung und Eignung Einsatz als Bauleiter im Ausland. Eintritt so bald als möglich. Ingenieurunternehmung im Kanton Aargau.
- 9067 T Tiefbauzeichner** mit oder ohne Praxis für fundamenttechnische Arbeiten von elektrischen Frei- und Kabelleitungen. Eintritt sofort oder nach Vereinbarung. Ingenieurunternehmung in aargauischer Stadt.
- 9008 V\* Vermessungszeichner(in), evtl. Hilfszeichner(in)** für das Zeichnen und Beschriften von Plänen. Ungelehrte werden eingeführt. Eintritt sofort oder nach Vereinbarung. Bauamt einer zürcherischen Stadt in Stadtnähe Zürich.
- 9009 V Vermessungszeichner(in)**, wenn möglich mit einiger rechnerischer Begabung, für Planbearbeitung und für Feldaufnahmen. Eintritt sofort oder nach Vereinbarung. Ingenieurunternehmung in einer aargauischen Stadt.

\*Aus Kontingentsgründen nur für Schweizer und Niederlasser

(Ausschneiden)

Adressieren an:  
STS-Pool, Schweiz. Technische Stellenvermittlung, Kanzleistr. 17, 8004 Zürich,  
Tel. 051 / 23 54 26. Sprechstunden von Montag bis Donnerstag von 14.00 bis 18.00  
oder auf spezielle Vereinbarung.

## Bestell-Zettel (Zutreffendes bitte ankreuzen)

Senden Sie mir unverbindlich und kostenlos:

- 1 Druckschrift «WAS IST STS-Pool?»  
1 komplette Dokumentation für STELLENSUCHENDE  
1 komplette Dokumentation für PERSONALSUCHENDE

Nur für Firmen: Senden Sie mir zusätzliche Anmeldeformulare für offene Stellen, da ich mehrere Stellen zu besetzen habe.  
in Blockschrift oder mit Schreibmaschine:

Name, Vorname bzw. Firma: \_\_\_\_\_

Berufsbezeichnung bzw. Branche: \_\_\_\_\_

Genaue Adresse mit Postleitzahl: \_\_\_\_\_

## Stellen- und Gelegenheits-Anzeigen

### Tarif

1/1 Seite 185 x 259 mm Fr. 510.—	1/4 Seite 185 x 60 mm 90 x 128 mm Fr. 127.50	1/12 Seite 90 x 40 mm Fr. 42.50
1/2 Seite 185 x 128 mm 90 x 259 mm Fr. 255.—	1/6 Seite 185 x 40 mm 90 x 84 mm Fr. 85.—	1/16 Seite 90 x 28 mm Fr. 32.—
1/3 Seite 185 x 84 mm Fr. 170.—	1/8 Seite 185 x 28 mm 90 x 60 mm Fr. 63.80	1/24 Seite 90 x 18 mm Fr. 21.30

**IVA AG für internationale Werbung, 8035 Zürich**  
Beckenhofstrasse 16, Tel. 051 / 26 97 40, PC 80-32735

Ermässigte Preise  
ohne Rabatt  
für  
Wiederholungen

Chiffregebühr Fr. 2.—  
Stellengesuche werden nur noch schriftlich entgegengenommen.  
Anzeigenschluss: Donnerstag 10 Uhr der Vorwoche.

Filialen:  
1004 Lausanne, 19, av. de Beaulieu, Tel. 021 / 34 72 65  
1204 Genève, 8, rue du Marché, Tel. 022 / 26 03 45

### Bauherren Liegenschaftenverwaltung Industrielle

Die ständige gewissenhafte Pflege Ihrer Liegenschaften, Umbauten, Reparaturen, Baukontrollen oder als Vertreter des Bauherrn bei Bauvorhaben, übernimmt Bauführer-Architekt zu vorteilhaften Bedingungen. Langjährige Praxis in allen Sparten des Bauwesens und der Verwaltung. Beste Referenzen.

Offerten unter Chiffre SBZ 947 IVA AG, Postfach, 8035 Zürich.

Wir suchen für die Werkplanbearbeitung von Wohn- und Industriebauten

### Bauzeichner oder -zeichnerin

mit abgeschlossener Berufslehre.

Wir bieten Arbeit in einem kleinen Team, Entwicklungsmöglichkeiten sowie guten Lohn und Fünftagewoche.

Bitte senden Sie Ihre Kurzofferte an

**Leutenegger + Hunziker**, Architekten  
**8304 Wallisellen**, Friedenstrasse 15, Tel. 93 14 87

# 1.

Die Prelam-Decke  
ist schalungsfrei

Deckenplatten

# prelam

Zürcher Ziegeleien  
Zürich  
Telefon 051 / 35 93 30

J. Schmidheiny & Co. AG  
Verkaufsbüro: St. Gallen  
Telefon 071 / 22 32 62

Baustoffe AG Chur  
Chur  
Telefon 081 / 24 46 46

## Hochbauzeichner

Junger Hochbauzeichner sucht interessante Stelle in einem jungen Architekturbüro, das sich dem neuzeitlichen Bauen verpflichtet fühlt. Ihre Offerte erreicht mich unter Chiffre 6039 an Mosse-Annoncen AG, 8023 Zürich.

Ingenieur-Techniker HTL (Tiefbau), dreieinhalb Jahre Praxis, sucht interessante

### Auslandstelle

(auch Uebersee) in Ingenieurbüro, Unternehmung oder Fabrikation. Antritt nach Uebereinkunft. Offerten bitte unter Chiffre SBZ 943, IVA AG, Postfach, 8035 Zürich.

## Dipl. Architekt

mit Praxis sucht freie Mitarbeit für Entwurf und Ausführung. Raum Zürich. Salär und Arbeitsbeginn nach Vereinbarung. Offerten unter Chiffre SBZ 946, IVA AG, Postfach, 8035 Zürich.

Suchen Sie zuverlässigen

### Mitarbeiter

mit mehrjähriger Erfahrung in Entwurf und Wettbewerb (Ausländer, Vereinbarung erst nach Probearbeit), dann schreiben Sie unter Chiffre 2520 an Mosse-Annoncen AG, Postfach, 4001 Basel 1.

Gesucht:

## Planungsingenieur für Bau- und Betriebsplanung

für die Uebernahme von folgenden Aufgaben:

Planung von Betriebsabläufen und des Raumbedarfs von Waren- und Lagerhäusern  
Planung und Normierung der Betriebsmittel  
Wirtschaftlichkeitsberechnungen  
Budgetierung und Beschaffung

Von unserem neuen Mitarbeiter erwarten wir Hochschul- oder Technikumsausbildung in betriebswissenschaftlicher Richtung. Erfahrung in Bau- und Einrichtungsplanung und Fremdsprachenkenntnisse.

Dafür bieten wir eine nicht alltägliche Aufgabe in einem ständig wachsenden Unternehmen.

Für eine erste Kontaktnahme bitten wir etwa 30jährige Interessenten um ihre Bewerbung an:

# Globus

Zentralverwaltung, Personalabteilung  
8045 Zürich, Eichstrasse 27

## INRESCOR

### Wir sind

ein der Grossindustrie nahestehendes Unternehmen, das sich vorwiegend mit Forschung, Anwendung und Verfahrensentwicklung auf dem Gebiet der Hochpolymeren befasst.

### Wir suchen

für den Ausbau der Abteilung Kunststoffe und Synthesefasern einen

## Diplomingenieur ETH

Fachrichtung Maschinenbau  
für Verfahrensentwicklung und Grundlagenforschung auf dem **Texturiersektor**.

### Wir erwarten

die wissenschaftliche Bearbeitung praxisnaher Probleme der Fasertechnologie in Zusammenarbeit mit qualifizierten Polymerchemikern.

### Wir bieten

weitgehend selbständige Tätigkeit in best ausgestatteten, modernen Labors und Technikumsräumen am Stadtrand von Zürich, angenehmes Arbeitsklima, gutes Salär.

Der Leiter der Abteilung Kunststoffe und Synthesefasern steht für nähere Auskünfte und ein persönliches Gespräch gerne zur Verfügung.

Ihre Kurzbewerbung oder Ihren Anruf richten Sie bitte an

### INRESCOR AG

CH-8603 Schwerzenbach/Zürich  
Tel. 051 / 85 31 11

Wir suchen für unser Architekturbüro in Zürich

### Bauzeichner

für die Mitarbeit bei interessanten Bauvorhaben wie Krankenhausbauten, grössere Wohnüberbauungen und Industriebauten.

Bewerbern wird gut honorierte und entwicklungsfähige Stelle geboten.

Eintritt nach Vereinbarung.

**H. Weideli + E. Kuster SIA**, Architekten  
Rämistrasse 5, 8001 Zürich, Tel. 051 / 34 08 07

Für die weitgehend selbständige Betreuung des Leitungskatasters (Abnahmen, Einmessungen, Nachführungen der Pläne usw.) und zur Mithilfe bei der administrativen und technischen Ueberwachung der privaten Bautätigkeit suchen wir einen

### Technischen Zeichner

(Vermessungs- oder Tiefbauzeichner, evtl. Hochbauzeichner).

Führerausweis Kat. A Bedingung; Bewerber mit entsprechender Praxis oder Baustellenerfahrung werden bevorzugt.

Zeitgemässe Salarierung und Sozialleistungen sind selbstverständlich.

Ingenieur- & Vermessungsbüro  
**Sennhauser, Werner & Rauch**  
Uitikonstrasse 27, 8902 Urdorf, Tel. 98 88 58

### Project architect

30; three and one-half years comprehensive experience in award winning progressive architectural/research firm; seeking employment for from 6 months to a year; family; working knowledge of German; present employer will accept someone in exchange. For more information write:

W. Tobin Savage, c/o Cogswell/Hausler Associates, Suite 401, University Square, Chapel Hill, North Carona, 27514, USA.

### Bauingenieur-Techniker HTL

sucht selbständigen Wirkungskreis in Bern oder Umgebung. Praxis: neunjährige Erfahrung in Hoch- und Industriebau..

Offerten unter Chiffre H 303414 an Publicitas AG, 3001 Bern.

Gesucht per sofort oder nach Uebereinkunft

### 1 Zeichner-Konstrukteur (Stahlbau) 1 Tiefbauzeichner

**Wir bieten:**  
hohen Lohn  
Pensionsversicherung  
Fünftagewoche

**A. Brunner's Erben**, Bauunternehmung  
8050 Zürich, Leutschenbachstrasse 52  
Telefon 051 / 46 46 60



Beim **Baudepartement des Kantons Basel-Stadt** ist die Stelle eines

### Baupolizeibeamten

neu zu besetzen.  
Geboten wird eine vielseitige, interessante und verantwortungsvolle Tätigkeit auf allen Gebieten des Hochbaues. Weitgehend selbständige Bearbeitung der laufenden Bauvorhaben und Bauausführung.

Die Besoldung erfolgt nach Uebereinkunft im Rahmen der gesetzlichen Bestimmungen. Vorzügliche Sozialleistungen, Fünftagewoche.

#### Erfordernisse:

Einwandfreier Leumund, gesundheitliche Tauglichkeit, abgeschlossene Technikumsausbildung als Architekt-Techniker HTL oder Ingenieur-Techniker HTL mit mehrjähriger Praxis.

Schriftliche Anmeldungen unter Beilage von Ausweisen über die Ausbildung sowie über die bisherige Tätigkeit sind bis **spätestens 22. November 1969** dem Sekretariat des Baudepartementes, Münsterplatz 11, 4001 Basel, einzureichen.

Basel, den 22. Oktober 1969  
**Baudepartement Basel-Stadt**

Gut eingeführtes Unternehmen der Betonwarenfabrikation sucht einen qualifizierten

### Bauingenieur oder Tiefbautechniker

als  
**Betriebsleiter**

#### Aufgaben:

Planung, Ueberwachung und Koordination der gesamten Fabrikation, der Leistungsintensität und der Arbeitsqualität.

#### Anforderungen:

Initiative, Organisationstalent und Führungsbegabung. Erfahrung in Betonwarenfabrikation.

Dynamische Interessenten, die bereits in einer solchen oder ähnlichen Position erfolgreich tätig waren, sind gebeten, ihre vollständig dokumentierte Offerte mit Foto, Saläranspruch und Eintrittstermin einzureichen unter Chiffre B 37-52823 an die Publicitas AG, 4500 Solothurn.

# 3.

Die Prelam-Decke  
bringt eine Verkürzung  
der Bauzeit

Deckenplatten

# prelam

Zürcher Ziegeleien  
Zürich  
Telefon 051/35 93 30

J. Schmidheiny & Co. AG  
Verkaufsbüro: St. Gallen  
Telefon 071/22 32 62

Baustoffe AG Chur  
Chur  
Telefon 081/24 46 46

Architekturbüro in der Westschweiz sucht  
für sofort oder nach Uebereinkunft

**diplomierte Architekten  
Techniker-Architekten  
erfahrene Zeichner**

einen initiativen **Buchhaltungssekretär**, der  
Freude an Verantwortung hat.

Fünftagewoche

Handschriftliche Offerten mit Lebenslauf  
unter Chiffre P 22814-28 an Publicitas AG,  
1001 Lausanne.

Gesucht

**Bauingenieur**

als Sektionsingenieur für die Vortriebsorga-  
nisation

**Gotthard-Tunnel**

mit der Möglichkeit, später mit einer an-  
deren Funktion betraut zu werden.

Bewerber mit praktischer Erfahrung im me-  
chanisierten Ausbruch sind gebeten, ihre  
Offerten mit den üblichen Beilagen sowie  
mit Angaben über Gehaltsanspruch und frü-  
hestem Eintrittstermin einzureichen unter  
Chiffre OFA 4245 ZI, Orell-Füssli Annoncen  
AG, Postfach, 8022 Zürich.



Unser Kunde, ein expandierendes Tiefbauunternehmen in Schaff-  
hausen, sucht einen

## **Bauführer**

mit folgendem Aufgabenbereich:

- Führung und Ueberwachung von Erdbau-, Kanalisations- und Tief-  
bohrarbeiten, insbesondere für den Strassenbau
- Erstellung von Bauabrechnungen
- Vermessungen

Wir stellen uns einen erfahrenen Praktiker vor mit abgeschlossener  
Bauführerschule oder auch einen Bautechniker.

Erforderlich sind gute organisatorische Fähigkeiten sowie Geschick  
in der Personalführung und gründliche Italienischkenntnisse.

Richten Sie bitte Ihre Offerte unter Kennziffer 39119 an

**Personalberatung für Industrie und Handel**

Dr. P. Grob

Bahnhofstrasse 49, 8803 Rüschlikon Tel. 051/92 89 44



Wir suchen zur Ergänzung unseres Mitarbeiterstabes einen im Industriebau erfahrenen

### Hochbautechniker/Bauführer

Wir erwarten qualifiziertes fachliches Können, gewandtes Organisieren und einige Jahre Praxis.

**Broggi + Santschi**, Architekten  
Mühlezelgstrasse 53, 8047 Zürich, Telefon 52 74 14



sucht für sein **Studienbüro Genf** erfahrenen, an selbständiges Arbeiten gewöhnten

### dipl. Ingenieur ETHZ/ETHL

**Wir bieten:** abwechslungsreiche Tätigkeit als projektierender Ingenieur für Eisenbeton- und vorgespannten Beton (Brücken, Industrie- und Wohnbauten, Fundationen, Untertag- und Hochbau-Parkinggaragen usw.). Dauerstelle bei zeitgemässer Entlohnung, fortschrittlichen Sozialleistungen und angenehmem Arbeitsklima.

**Eintritt:** nach Uebereinkunft.

Interessenten sind gebeten, sich schriftlich oder telefonisch (022 / 35 12 20) zu wenden an die

**Aktiengesellschaft Conrad Zschokke**, 1211 Genf 6  
Studienbüro  
42, rue du 31-décembre

### Amtliche Anzeige der Stadt Baden

Auf unserem Hochbauamt ist die Stelle eines

### Hochbautechnikers evtl. Hochbauzeichners

zu besetzen.

Wir wünschen einen Mitarbeiter, der sich in das bestehende Team eingliedern kann, mit allen Hochbaufragen vertraut und an ein zuverlässiges und rasches Arbeiten gewöhnt ist.

Geboten wird eine weitgehend selbständige Tätigkeit im allgemeinen Hochbau, wie Projektierung kleinerer Hochbauten, Gebäudeunterhaltsarbeiten, Renovationsarbeiten usw.

Die Besoldung erfolgt nach Vereinbarung im Rahmen des Dienst- und Besoldungsreglementes. Fünftagewoche, Pensionskasse, 3 bis 4 Wochen Ferien.

Handschriftliche Anmeldungen mit Unterlagen und Angabe des Gehaltsanspruches sind umgehend, spätestens bis 10. November 1969, erbeten an das Stadtmannamt Baden. Auskünfte erteilt das Hochbauamt Baden, Tel. 056 / 2 75 55, intern 40.  
Baden, 13. Oktober 1969

**Der Stadtrat**



Für die technischen Büros im Stahlbau und für das Ingenieurbüro suchen wir

### Stahlbaukonstrukteure Stahlbauzeichner

Bewerber mit Freude an selbständigem Arbeiten und mit einiger Erfahrung im allgemeinen Stahlbau wie Hallenbau, Brückenbau, Kranbahnbau, Grosstankanlagen usw. möchten sich bei uns melden.

Unsere Büros befinden sich in Riehen, jedoch sind auch Vakanzen in den Technischen Büros in Birsfelden zu besetzen.

Wir bieten ein gutes Salär, angenehme Arbeitsplätze, Fürsorgeeinrichtung, Fünftagewoche.

Eintritt nach Vereinbarung.

**Vohland & Bär AG**  
Stahlbau, Metallbau, Tank- und Rohrbau  
4125 Riehen 1, Postfach, Telefon 061 / 51 40 11



Wir suchen für den Arbeitsbereich Hoch- und Tiefbau, insbesondere für die Gebiete Massivbau, Fundationen und Kleinkläranlagen

### Tiefbautechniker

zur Mitarbeit bei der Berechnung und Bau-Koordination.

Wir bieten interessante, selbständige und ausbaufähige Tätigkeit.

Bewerbungen mit Lebenslauf, Foto und Zeugniskopien sind erbeten an die

**Direktion der Bell Maschinenfabrik AG**  
6010 Kriens/Luzern

# 4.

Die Prelam-Decke  
ist eine vorgespannte  
Konstruktion

Deckenplatten

# prelam

Zürcher Ziegeleien  
Zürich  
Telefon 051 / 35 93 30

J. Schmidheiny & Co. AG  
Verkaufsbüro: St. Gallen  
Telefon 071 / 22 32 62

Baustoffe AG Chur  
Chur  
Telefon 081 / 24 46 46

Für Büro **Zürich** gesucht per sofort oder nach Ueber-  
einkunft

### Bauzeichner/Bautechniker

### Bauzeichnerlehrling

für Herbst 1969 oder Frühjahr 1970.

Für Büro **Genf** gesucht per sofort oder nach Ueberein-  
kunft

### Architekt

Wohnung, Studio oder Zimmer wird zur Verfügung ge-  
stellt. Französische Sprachkenntnisse nicht unbedingt  
notwendig.

Geboten wird gute Dauerstelle, Fünftagewoche, Pensions-  
kasse.

Anfragen an:

**H. Hochuli, Architekt**

Nüscherstrasse 44, 8001 Zürich, Tel. 051 / 27 57 30

Wir suchen für die selbständige Leitung unserer Gross-  
baustellen in St. Moritz einen versierten

### Bauführer

sowie einen

### Bautechniker

für unser Büro in Zürich.

Unsere Bauten verlangen mehrjährige Praxis, gute fach-  
liche Kenntnisse, Vertrautheit mit Termin- und Werkpla-  
nung, Gewandtheit im Umgang mit Bauherren, Behörden  
und Unternehmern.

Wir bieten:

neuzzeitliche Arbeitsbedingungen, Leistungssalär, Perso-  
nalfürsorgekasse usw.

**J. Malloth, Architekt**

Turnerstrasse 18, 8006 Zürich, Tel. 051 / 26 37 47

Architekturbüro im Zürcher Oberland sucht  
für die planerische Bearbeitung interessanter  
Bauvorhaben (Industrie, Schulen, Anstalts-  
wesen) einen

### Schweizer Hochbauzeichner(in)

per sofort oder nach Vereinbarung.

Offerten unter Chiffre SBZ 939 IVA AG,  
Postfach, 8035 Zürich.

Wir suchen jüngeren

### Architekt-Techniker HTL

als selbständigen Sachbearbeiter grösserer  
Baufgaben sowie

### Bauzeichner-Bauführer

für die Mitarbeit an interessanten Bauauf-  
gaben.

Eintritt nach Vereinbarung. Dauerstelle, Per-  
sonalfürsorgestiftung, zeitgemässes Lei-  
stungsgehalt.

**Geiser + Schmidlin, dipl. Arch. ETH/SIA**

Gönhardweg 10, 5000 Aarau, Tel. 064 / 24 23 77

## LOCHER & CIE AG

Bauingenieure und Bauunternehmer  
ZÜRICH

Wir suchen

### Eisenbetonzeichner

für die Bearbeitung interessanter Industrie-  
bauten. Einige Jahre Praxis erwünscht, je-  
doch nicht Bedingung.

**Locher & Cie. AG**

Bauingenieure und Bauunternehmer  
Pelikanplatz 5, 8022 Zürich 1  
Tel. 051 / 23 56 00

**Betonieren Sie nur mit der bewährten  
Schalungstafel**

Schalbretter  
Kanthölzer

**DREYER**

B. Dreyer  
Zürich 9/48

Tel. 051 / 52 26 23

für jedes Bauvorhaben  
am besten...

**Firal**

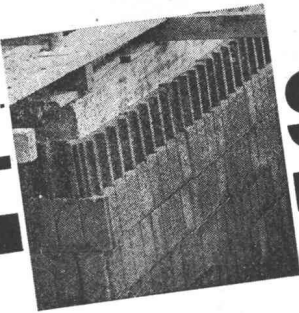

# Sickerplatten



Firal-Baustoffe  
8037 Zürich, Nordstrasse 140  
Tel. 051/26 60 15

Grössere Projekte moderner und anspruchsvoller Konzeption zu bearbeiten wäre die Aufgabe unseres neuen Mitarbeiters. Interessiert es Sie, als

## Architekt

Ihre schöpferischen Ideen zu verwirklichen? Entspricht ein abwechslungsreicher Aufgabenkreis in einem lebhaften Betrieb Ihrem Temperament?

Wir suchen einen aktiven Mitarbeiter, welcher dem Entwurf seine Prägung aufdrückt und die Realisierung vom Projekt bis zur Ausführung selbständig leitet.

Als unser Vertreter pflegen Sie den Kontakt mit der Bauherrschaft, den Behörden und Unternehmern.

Die Aufgaben erwarten von Ihnen entsprechende berufliche Voraussetzungen. Verfügen Sie über solche, so erwarten wir gerne Ihre Bewerbung mit den üblichen Unterlagen samt Foto sowie einer für Ihre Arbeitsweise charakteristischen Arbeitsprobe. Evtl. kann Wohnung zur Verfügung gestellt werden.

Offerten unter Chiffre OFA 3993 Zt an Orell Füssli-Annoncen AG, Postfach, 8022 Zürich.

Architekturmodelle  
in Gips, Holz, Plexiglas  
termingerecht und in  
tadelloser Ausführung

## Architekturmodelle

Zaborowsky & Schalk  
Neumarkt 10, Zürich 1  
Tel. 34 22 16

Infolge Expansion suchen wir als Ergänzung unseres jungen Teams erfahrene Baufachleute, wie

## Bauführer Hilfsbauführer

Besonderen Wert legen wir auf Initiative, Selbständigkeit, Erfahrung in Wohn- und Geschäftsbauten sowie gute Verhandlungsfähigkeit. Bei Eignung sehr ausbaufähige Stelle.

Offerten richten Sie bitte unter Chiffre 44-49364 an Publicitas AG, 8021 Zürich.



In unser zentrales Planungsbüro in Olten suchen wir einen

## Bauingenieur-Techniker HTL

### Aufgabenbereich:

Planung von Industriebauten. Bearbeitung von Spezialaufgaben bautechnischer Natur.

### Anforderungen:

Abgeschlossene Technikums-Ausbildung (Fachrichtung Tiefbau).

Gleichzeitig haben wir die Stelle eines

## Eisenbetonzeichners

(evtl. Tiefbauzeichners)

neu zu besetzen.

### Aufgabenbereich:

Bearbeitung von vielseitigen und interessanten Aufgaben im Industriebau.

### Anforderungen:

Erfolgreich abgeschlossene Lehre; wenn möglich etwas praktische Berufserfahrung.

Einsatzfreudigen Persönlichkeiten bieten wir ausbaufähige Dauerstelle mit guter Entlohnung, Personalversicherung, Fünftagewoche.

Nach Ihrer telefonischen oder schriftlichen Kontaktnahme laden wir Sie gerne zu einer persönlichen Besprechung ein.

PORTLANDCEMENTWERK AG

Olten

Telefon 062 221313

Wir sind ein in voller Entwicklung begriffenes grosses Handels- und Industrieunternehmen auf dem Platze Zürich mit Zweigniederlassungen an allen wichtigen Orten der Schweiz.

Für unsere Liegenschaftenabteilung suchen wir einen

### **Assistenten des Abteilungsleiters**

Das Arbeitsgebiet ist sehr vielfältig und umfasst u. a. die Hausverwaltung, Ueberwachung der Miet- und Unterhaltsverträge, Budgetkontrolle, Betreuung der Hilfsbetriebe, Organisation des Arbeitseinsatzes verschiedenster Arbeitskräfte und statistische Auswertungen.

Dieser Posten verlangt eine abgeschlossene kaufmännische Ausbildung und einige Jahre Praxis, wenn möglich auf dem Sektor Liegenschaften oder Rechnungswesen. Wir legen besonderen Wert auf Organisations-talent und die Fähigkeit, ein umfangreiches Aufgabengebiet selbständig und zuverlässig zu betreuen.

Schweizer Bürger (nicht unter 25 Jahren), die Interesse an einer vielseitigen Tätigkeit haben, bitten wir, ihre Offerte, die wir mit vollster Dis-kretion behandeln, zu richten unter Chiffre 44-49377 an Publicitas AG, 8021 Zürich.

### **Einwohnergemeinde der Stadt Grenchen Stellenausschreibung**

Beim Stadtbauamt ist folgende Stelle neu zu besetzen:

### **Vermessungs- oder Tiefbauzeichner**

Eine abgeschlossene Lehre als Tiefbau- oder Vermessungszeichner wird vorausgesetzt.

Vorwiegender Einsatz beim Leitungskataster. Feldaufnahmen, Zeichnen von Leitungskatasterplänen sowie allgemeine zeichnerische Arbeiten aus dem Gebiete des Tiefbaues.

Wir bieten eine zeitgemässe Entlohnung, Aufstiegsmöglichkeiten, fortschrittliche Sozialleistungen, Fünftage-woche. Die Besoldung wird unter Berücksichtigung der bisherigen Tätigkeit und des Alters festgesetzt.

Der Eintritt kann sofort oder nach Uebereinkunft erfolgen. Bewerbungen sind bis zum 15. November 1969 dem Städt. Personalamt (Tel. 065 / 8 91 71) einzureichen.

Die Abteilung BBRV sucht zur Ergänzung ihres Stabes in Zürich einen

### **dipl. Bauingenieur**

Wir bieten einen interessanten und umfassenden Tätigkeitsbereich auf dem Gebiete der Vorspanntechnik.

Herren mit mehrjähriger Praxis, die an einer entwicklungsfähigen Stellung interessiert sind, werden gebeten, ihre handgeschriebene Offerte mit den üblichen Unterlagen einzu-reichen an

### **StahTon AG**

Riesbachstrasse 57, 8034 Zürich 8  
Tel. 051 / 47 64 00

Reparieren Sie Ihre **Baumaschinen** selbst? Wir offerieren für Ihre Reparaturwerkstätte

**neue und gebrauchte  
Werkzeugmaschinen**

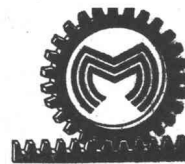

**AG Müller Maschinen**, Beckenhofstrasse 20, Zürich 6/35,  
Tel. 051 / 26 46 16/17 **Telex Micro-Matic 5 37 91**



Unsere Ingenieurabteilung sucht noch

### Tiefbauzeichner Bauführer

für die Bearbeitung interessanter Bauten für Grosstankanlagen sowie grosse Objekte für die Chemische Industrie.

Bewerber, welche an selbständiges Arbeiten gewöhnt sind und Kenntnisse und Erfahrungen in der Tiefbaubranche besitzen, wollen sich bei uns melden.

Wir bieten ein gutes Salär, angenehmes Arbeitsklima, Fürsorgeeinrichtungen, Fünftagewoche. Arbeitsort in unseren technischen Büros in Birsfelden.

Eintritt nach Vereinbarung.

**Vohland & Bär AG**

Hauptsitz: 4125 Riehen 1, Postfach, Tel. 061 / 51 40 11

Auf Frühjahr 1970 suche ich für die planerische Bearbeitung von anspruchsvollen Bauprojekten in die Planungsabteilung meiner Generalunternehmung erfahrenen, qualifizierten

### Bautechniker/Bauzeichner

Ich erwarte von meinem neuen Mitarbeiter weitgehende Selbständigkeit in der Arbeit sowie absolute Sicherheit in der Planbearbeitung.

Ich werde gute Leistungen entsprechend salarieren und biete Ihnen neben einem angenehmen Arbeitsklima Beteiligung an den gut ausgebauten Sozialversicherungen meiner Firma.

Bitte telefonieren oder schreiben Sie mir zwecks Vereinbarung einer unverbindlichen Besprechung.



dipl. Baumeister  
Bederstrasse 49, 8027 Zürich  
Telefon 051 / 25 58 10

Zur Ergänzung meines Mitarbeiterstabes suche ich qualifizierten, ideenreichen

### Entwurfsarchitekten

für selbständiges Durcharbeiten von interessanten Bauaufgaben und Wettbewerben.

Zuverlässigem, einsatzfreudigem Fachmann, Idealalter 27—35 Jahre, wird eine verantwortungsvolle Dauerstelle und den Leistungen entsprechendes Salär geboten.

Personalfürsorgestiftung, Lohnversicherung bei Unfall und Krankheit. Eintrittsdatum sofort oder nach Vereinbarung.

Ihre ausführliche Bewerbung richten Sie bitte an

**Heinrich Büchel, Architekt**  
4000 Basel, St. Albanring 250, Tel. 061 / 41 41 22

Wir suchen vielseitig interessierten

### Ingenieur-Techniker HTL

Fachrichtung Eisenbeton- und Tiefbau

für die Bearbeitung von Projekten des allgemeinen Hoch-, Tief- und Brückenbaues für Büro und Bauplatz.

Sprachkenntnisse erwünscht, jedoch nicht Bedingung.

Zeitgemässe Entlohnung, Fünftagewoche, ausbaufähige Stelle.

Ingenieurbüro  
**Rothpletz,  
Lienhard & Cie. AG**  
3000 Bern, Neuengasse 5  
Telefon 031 / 22 27 44



Zur Erweiterung des Mitarbeiterstabes einer unserer technischen Abteilungen suchen wir einen initiativen

### Hochbautechniker

für die Anwendungsmöglichkeiten unserer Durisol-Elemente. Tüchtigem und einsatzfreudigem Bewerber mit Erfahrung im Elementbau bieten wir ein interessantes Arbeitsgebiet mit Aufstiegsmöglichkeiten. Fortschrittliches Salär und Sozialleistungen, Fünftagewoche.

Zur Ergänzung unseres Teams suchen wir ferner einen aufgeweckten, an selbständiges Arbeiten gewöhnten

### Hochbauzeichner

Eintritt nach Uebereinkunft.

Rufen Sie uns an, oder senden Sie Ihre Offerte an

**DURISOL VILLMERGEN AG**  
Badenerstrasse 21, 8953 Dietikon, Tel. 88 69 81

# SBB

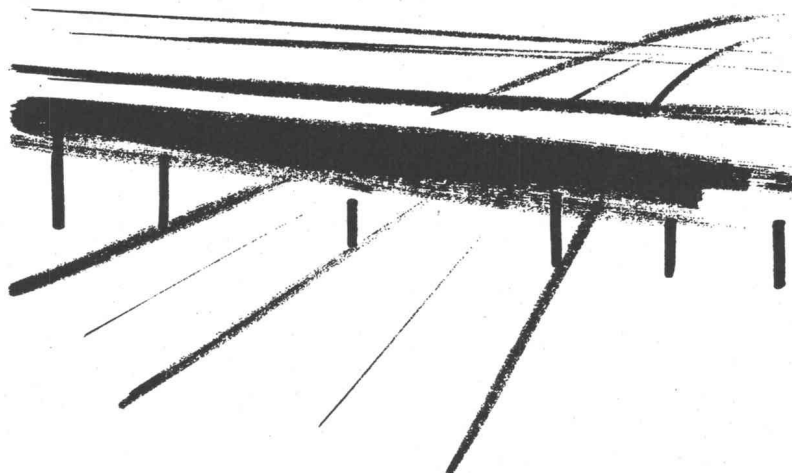

## Brückenbau-Ingenieur

Die Schweizerischen Bundesbahnen suchen einen dipl. Bauingenieur. Gewünscht wird ein Statiker mit konstruktivem Geschick und Interesse am Studium neuzeitlicher Lösungen auf dem Gebiet des Brücken- und Ingenieurhochbaues. Seine Hauptarbeit besteht in der Projektierung und Ausführung von Bauaufgaben in Eisenbeton, Spannbeton und Stahl. Diese Tätigkeit übt er im Rahmen eines kleineren Teams weitgehend selbständig aus.

Wenn Sie sich für diese vielseitigen Aufgaben bei den SBB interessieren, erhalten Sie weitere Auskünfte unter Tel. 031/60 22 63 oder 60 27 22. Senden Sie Ihre Anmeldung mit den üblichen Unterlagen an die

Bauabteilung Generaldirektion SBB, Mittelstrasse 43, 3000 Bern.



Im Auftrag eines mittelgrossen Bauunternehmens in Schaffhausen suchen wir einen

## Bauschreiber

Es ist vorgesehen, dem neuen Mitarbeiter folgenden Tätigkeitsbereich zu übertragen:

- Verarbeitung der Rapporte
- Rechnungskontrolle
- Fakturierung
- Korrespondenz
- Vorbereitung der Lohnauszahlungen
- Betreuung der Mitarbeiter
- Verkehr mit Behörden

Für diesen Posten stellen wir uns in erster Linie einen Mitarbeiter aus der Baubranche vor, der bereits in ähnlicher Funktion tätig war, evtl. kann aber auch ein geeigneter Bewerber aus einer anderen Branche in Frage kommen. Erforderlich sind Vertrautheit mit der Schreibmaschine, Freude an rechnerischen Arbeiten und gute Italienischkenntnisse.

Wenn Ihnen zuverlässiges Arbeiten Gewohnheit ist und Sie Wert legen auf eine selbständige Tätigkeit, erwarten wir gerne Ihre Offerte unter Kennziffer 39120 an

**Personalberatung für Industrie und Handel**

Dr. P. Grob

Bahnhofstrasse 49, 8803 Rüschlikon Tel. 051/92 89 44

Wir sind das führende Schweizer Unternehmen auf dem Gebiet der Bau- und Industrie-Isolierung mit Hauptsitz in Winterthur, Filialen in Basel, Bern und Lausanne sowie Niederlassungen im Ausland. Zur Ergänzung des Kaderns und Entlastung unserer Direktion suchen wir für die Abteilung Bau-Isolierung einen

# Verkaufsleiter

In dieser Funktion übernehmen Sie die Führung einer grösseren Gruppe unseres Aussendienstes, die Mitarbeit in der Beratung der einschlägigen Kundschaft sowie die Pflege der Public Relations. Dazu sind erforderlich:

- ausgewiesene Kenntnisse der Verkaufstechnik,
- fachtechnisches Wissen im Bauwesen,
- Französisch in Wort und Schrift.

Für telefonische Auskünfte steht Ihnen unser Herr Schedler zur Verfügung. Bei schriftlicher Bewerbung erhalten Sie kurzfristig einen Vorbescheid.

**Schneider + Co. AG**, Isolierungen und Industriebedarf  
8401 Winterthur, Zeughausstrasse 70, Telefon 052 / 29 43 21

## Absolvent des Abendtechnikums Zürich

(Diplomabschluss 1970) sucht auf nächstes Frühjahr im Raume Zürich passende Stelle in der allgemeinen Tiefbau- und Eisenbetonbranche. Es sollte die Möglichkeit bestehen, durch die Firma Anfang 1971 einen längeren Auslandsaufenthalt anzutreten.

Offerten unter Chiffre 44-302568 an Publicitas AG, 8021 Zürich.

Für die Mitarbeit bei interessanten Bauaufgaben suche ich für mein Büro in Zürich sofort oder nach Uebereinkunft

## Bauzeichner/Bautechniker Bauzeichnerlehrling

Schätzen Sie es, in einem kleinen Team mitzuarbeiten, so bitte ich Sie, sich mit mir in Verbindung zu setzen.

**Paul Dillier, dipl. Arch. ETH/SIA**  
Bristenstrasse 17, 8048 Zürich  
Telefon 051 / 62 89 90 und 041 / 85 27 30

## Zu verkaufen:

- 1 North West 25 D Raupenbagger, 1961  
Dragline-Greifer-Kranausrüstung
- 1 North West 41 Raupenbagger, 1965, luftbesteuert,  
Dragline-Greiferausrüstung
- 1 Koehring 205 Scooper, 1965  
1,8 m<sup>3</sup>, hydr. Ladeschaufel
- 1 Hanomag K7 Bulldozer, 1968

## IMASPA Co.

Gent/Belgien, Daniel Kinetstraat 4  
Tel. 09-51 12 61/62, Telex 011-382

Gut eingeführtes Architekturbüro auf dem Platze Zürich sucht

## Architekt - Mitarbeiter evtl. Teilhaber

zwecks späterer Uebernahme der Firma. Nur seriöse Offerten erwünscht unter Chiffre SBZ 950, IVA AG, Postfach, 8035 Zürich.



Bekannter Verlag sucht für eine gut eingeführte  
**technische Fachzeitschrift**  
einen gut ausgewiesenen  
**Redaktor**

In Frage kommt ein

## Hochschulingenieur der Fachrichtung Bauwesen

Der Posten erfordert ein umfassendes Allgemein- und Fachwissen, ein sicheres Urteilsvermögen, Initiative und Verhandlungstalent. Normale schriftliche Ausdrucksfähigkeit wird vorausgesetzt.

Der Verlag bietet:

- selbständige Tätigkeit (eigenes Ressort)
- gute Honorierung
- Sozialleistungen

Interessenten wollen sich mit dem beauftragten Personalberater in Verbindung setzen.

Diskretion wird zugesichert.

**Dr. Emil Greber Personalberatung**

Löwenstrasse 11 CH-8001 Zürich/Schweiz Telefon 051/27 84 32

# compriband

## für alle Fugendichtungen

grosse Querschnitte auch vor-  
komprimiert lieferbar.

normal oder selbstklebend  
schwarz oder grau

Generalvertretung

**ROGER FREY, dipl. Ing. ETH**

8039 Zürich Beethovenstrasse 47  
Tel. 051-23 33 64

Our continuing growth enables us to offer an

## UNUSUAL JOB

to a young

## CIVIL ENGINEER

or

## ARCHITECT

Dow Chemical produces and sells chemicals, plastics, metals and bio-chemicals throughout the world. In Europe Dow has eight manufacturing plants in six countries and sales offices in fifteen cities of Western Europe.

as Development Engineer for construction materials in our Technical Development Center in Horgen.

We are a leader in the field of extruded plastic foam for construction materials. After careful introduction to Dow's products, you will be responsible for the development of new products and new applications and for technical assistance to customers throughout Europe in the use of these products.

We require: Above average scholastic achievements, Swiss citizenship (or permit C), knowledge of English and French, ambition to grow with fast growing company. A certain amount of travelling will be involved.

Are you interested to know more about this unusual job, just write or phone us. We'll be pleased to talk to you.



Join an international company

### DOW CHEMICAL EUROPE S.A.

Alfred-Escher-Strasse 82  
8027 Zurich  
Phone: 051 / 36 50 00

Zur Bearbeitung schöner Bauaufgaben wie Schulhäuser, Alterssiedlungen, suche ich einen strebsamen, gut ausgewiesenen

### Architekt-Techniker HTL

sowie einen tüchtigen  
**Bauzeichner/Bauführer**  
mit Praxis.

Gutes Salär, Fürsorgekasse, Dauerstelle. Auf Wunsch kann Wohnung zur Verfügung gestellt werden.

**Romeo Favero, Architekt SIA**  
Endlikerstrasse 32, 8400 Winterthur  
Telefon 052 / 29 28 08



*Ernst*

### URINALANLAGEN

ohne Wasserspülung, geruchlos

F. Ernst, Ing. AG, Zürich 3, Weststrasse 52  
Tel. 33 60 66/35 36 55



# Stuag

Schweiz. Strassenbau- und  
Tiefbau-Unternehmung AG

Am Hauptsitz unserer Unternehmung sowie in verschiedenen Zweigniederlassungen offerieren wir Stellen für

## **Bauingenieure Baumeister Bautechniker**

die interessiert sind, unter anderem am Ausbau des schweizerischen Strassennetzes mitzuwirken.

### **Bauingenieur oder Baumeister**

Entwicklungsfähige Kaderposition für Fachleute mit abgeschlossener Ausbildung an Hochschule oder Technikum, bzw. mit Baumeisterdiplom.

Primärer Einsatz im Büro des Hauptsitzes und auf den Baustellen für die Kalkulation von Strassen- und Tiefbauofferten, Leistungsermittlung, Studium von Arbeitsabläufen sowie Bauführung.

Bei Eignung ist später die Uebernahme von Geschäftsführerfunktionen möglich.

### **Bauführer**

Unsere Unternehmungen im **Raum Olten—Baden—Zürich** verstärken ihren Personalstab. Im Interesse der Bauherrschaft erwarten wir von unseren Bauführern eine gründliche Ausbildung (z. B. als Ingenieur-Techniker im Strassen- und Tiefbau) sowie praktische Erfahrung auf Baustellen. Führungseigenschaften und Organisationstalent sind für diese Tätigkeit von besonderer Bedeutung.

### **Bauführer für Kunststoff-Spezialitäten**

Dieser Posten ist auf einen tüchtigen **Maurer** zugeschnitten, der sich bereits als Hilfsbauführer oder Bauführer bewährt hat. Exaktheit und rasche Auffassung sind für diesen Posten erforderlich. Standort Bern. Einsatz in der ganzen Schweiz.

Wir bieten bei zeitgemäßem Gehalt fortschrittliche Sozialeinrichtungen und Aufstiegsmöglichkeiten.

Wenn Sie diese anspruchsvollen Stellen interessieren, erwarten wir gerne Ihre Offerte oder Ihre telefonische Anmeldung an:

**STUAG, Schweiz. Strassenbau- und Tiefbauunternehmung AG, 3001 Bern**

Personalchef  
Effingerstrasse 14, Tel. 031 / 25 34 33

# Verit

Generalunternehmung

Wir suchen per sofort oder nach Uebereinkunft erfahrenen

### **Hochbautechniker**

mit Sinn für gute Zusammenarbeit. Wir erwarten nach abgeschlossenem Studium mindestens 3 Jahre Praxis und die Fähigkeit zur selbständigen Bearbeitung von Bauprojekten, hauptsächlich Wohnbauten.

Wir bieten gutes Gehalt, Fünftagewoche, angenehmes Arbeitsklima in modernem Neubau. Eigene Kantine. Pensionskasse.

Ausgewiesene Bewerber wollen sich bitte melden bei der Direktion der

# Verit

Verwaltungs- und Immobilien-  
Gesellschaft, Klausstr. 48  
8008 Zürich, Tel. 47 77 11



Für unsere Aussenorganisation suchen wir einen

### **Bauingenieur-Techniker HTL** oder **Ingenieur-Techniker HTL**

als **Verkäufer und Berater für Wasserversorgungsmaterialien** (Druckrohre und Formstücke aus Gusseisen sowie zugehörige Armaturen). Sein Tätigkeitsgebiet umfasst die Kantone Zürich, Schaffhausen, Basel, St. Gallen, Glarus, Appenzell und Graubünden sowie das Fürstentum Liechtenstein, wobei Stützpunkte unsere Regionalbüros Zürich und St. Gallen sind.

Voraussetzungen für diesen abwechslungsreichen, vornehmlich mit Aussendienst verbundenen Posten sind

- abgeschlossene Ausbildung und praktische Arbeit als Ingenieur-Techniker HTL
- Erfahrungen in der Akquisition für Produkte der Bauwirtschaft
- Initiative, Einsatzwille, Verhandlungstalent

Selbstverständlich wird der Tätigkeit bei der Kundschaft eine gründliche Vorbereitung in unseren Werken vorangehen.  
Eintritt nach Vereinbarung.

Unsere Personalabteilung erwartet Ihre Bewerbung mit den üblichen Unterlagen, unter Angabe der Kennziffer TW 25

**Von Roll AG, 4563 Gerlafingen SO**  
Telefon 065 / 4 61 31

# Aquarex

Fugenbänder  
Beton- und Mörtelzusätze



# Polyrex AG

Grünhaldenstrasse 6 8050 Zürich  
Tel. 051 48 79 03 Chemische Baustoffe

Ich suche per sofort oder nach Uebereinkunft

## Architekt-Techniker HTL

- für die Bearbeitung interessanter öffentlicher und privater Bauvorhaben (Terrassenhäuser usw.)
- Mithilfe bei Wettbewerben
- angenehmes Arbeitsklima in kleinem Team
- Halbtagsstelle oder freie Mitarbeit möglich

**Paul R. Kollbrunner, dipl. Arch. SIA**  
Carmenstrasse 25, 8032 Zürich, Tel. 051 / 47 54 47/34 36 47

## Dipl. Bauingenieur TH

Deutscher, sucht anspruchsvolle Tätigkeit auf Anfang 1970 in Zürich. Acht Jahre Berufserfahrung in techn. Büro bedeutender Bauunternehmung, Brückenbau, Tiefbau. Offerten unter Chiffre 6025 an Mosse-Annoncen AG, 8023 Zürich.

Wir sind eine fortschrittliche Unternehmung der Baubranche. In unserem Betonwerk stellen wir Elemente für Hoch- und Tiefbau her. Unsere Bausysteme sind gut eingeführt.

Im Zuge des Ausbaus dieses Werkes suchen wir einen selbständigen

## Kalkulator

für folgenden Aufgabenbereich:  
Kalkulation, Kontakt mit Architekten und Ingenieuren, Ueberwachung der Nachkalkulation.

Wir erwarten von unserem neuen Mitarbeiter eine gründliche Ausbildung (HTL oder gleichwertige theoretische oder praktische Ausbildung), einige Jahre Praxis, Verhandlungsgeschick und Verantwortungsbewusstsein.

Sie finden bei uns einen vielseitigen, anregenden Aufgabenbereich, grosse Selbständigkeit, gute Verdienstmöglichkeiten und überdurchschnittliche Sozialleistungen.

Rufen Sie uns an, wir geben Ihnen gerne weitere Auskünfte oder vereinbaren mit Ihnen einen Besprechungstermin.

**PEIKERT BAU AG**  
6300 Zug, Industriestrasse 22, Telefon 042 / 21 93 93



In unserer **Baubteilung**, welche sich aufgrund von neuen Grossprojekten stark expandiert, ist die Stelle eines jüngeren

## Dipl. Architekt ETH oder EPF

(Kennziffer J 20)

zu besetzen. Wir sehen vor, diesen Mitarbeiter nach einer Einführungszeit in Zürich für etwa 9 Monate auf eine Grossbaustelle in Essen/BR Deutschland zu versetzen.

Nach Beendigung dieser Aufgabe bestünde die Möglichkeit, als Chef der Koordinationsstelle «Hochbau» einer Aluminiumhütte in Jugoslawien eingesetzt zu werden.

Zur erfolgreichen Erfüllung dieser Aufgaben sind einige Jahre Berufspraxis, vorzugsweise im Industriebau, notwendig.

Schweizer Bürger oder kontingentfreie Ausländer sind gebeten, ihre Angebote mit Lebenslauf, Zeugniskopien und Foto zu richten an die Personalabteilung

**Schweizerische Aluminium AG**  
Buckhauserstrasse 11  
8048 Zürich



## Bauberechnungen Kostenvoranschläge

bindet Ihnen in kurzer Zeit in farbigen Pressspan mit Aufschrift.

**F. Mettler, Prägeanstalt**  
Zürich 1, Lindenhofstrasse 15  
Telefon 051 / 27 19 97



## Tuchschnid sucht:

zum Ausbau des Ingenieurbüros und der Entwicklungsabteilung in Frauenfeld

### 1 dipl. Bauingenieur

mit einigen Jahren Praxis, als Projekt- und Auftragsleiter von Hoch- und Brückenbauten.

### 1 dipl. Bauingenieur

mit statisch-konstruktivem Interesse, für Entwicklungsaufgaben.

### 1 Ingenieur-Techniker HTL

für den Entwurf, die Devisierung, Detailbearbeitung und die Ueberwachung der Ausführung rohbaufertiger Hochbauten.

### 1 Konstrukteur

als selbständiger Sachbearbeiter von Stahlbauaufträgen.

### 1 Stahlbauzeichner

für die Detailbearbeitung von Stahlbauten.

Interessenten richten Ihre Bewerbung mit den üblichen Angaben an die Direktion der **Gebr. Tuchschnid AG**, Stahlbau, Metallbau, **8500 Frauenfeld**.

Auf Wunsch werden Bewerbungsformulare zugestellt.

## Baumaschinen-Techniker

Schweizer Bürger, verheiratet, zur Zeit bei grosser amerikanischer Firma im Baumaschinen-Sektor tätig, sucht auf Frühjahr 1970 Stelle als

## Werkhofchef

in Baufirma mit grossem Maschinenpark in der Schweiz. Langjährige Erfahrungen und Branchenkenntnisse. Gute Referenzen.

Offerten erbeten an:  
M. Lüthi c/o I.M.C.O.V., San Felix  
Estado Bolivar, Venezuela  
Auskunft erteilt Tel. 092/5 94 69, Giubiasco



## Basler Verkehrs-Betriebe

Für die Mithilfe bei Projektierungen und Absteckungen von Strassenbahngeleisen auf Strassen und eigenem Bahnkörper suchen wir einen

## Vermessungszeichner

Wir bieten gute Entlohnung, 5-Tage-Woche und vorzügliche Sozialleistungen.

Interessenten sind gebeten, sich an den Bahningenieur oder das Personalbüro der SVB zu wenden.

Tel. 061 / 33 79 70

Gesucht auf Architekturbüro in Zug für Projektierung und Ausführung von interessanten Bauvorhaben

## Architekt ETH oder Architekt-Techniker HTL

mit einigen Jahren Praxis und Selbständigkeit in Projektierung sowie Werkplanbearbeitung (guter Darsteller).

## Bautechniker/Bauführer

mit einigen Jahren Praxis, Erfahrung in Devisierung, Submission, Ausmass und Bauabrechnung.  
Eintritt 1. Februar 1970.

Bewerber, die Wert auf langfristige Anstellung und angenehme Arbeitsbedingungen legen, melden sich bitte unter Chiffre 6020 bei Mosse-Annoncen AG, 8023 Zürich.

Wenn eine **SAUNA** dann nur eine Original finnische Anlage mit dem patentierten "MISA" – Sauna – Ofen mit langer Lebensdauer.  
**SAUNA – ANLAGEN, VORFABRIZIERTE SAUNA – KABINEN,**  
**SAUNA – OEFEN** sowie Zutaten nur vom **SPEZIALISTEN.**  
**Ch. Rossi & Co AG 8700 Küsnacht Tel. 051 90 17 55**

Für eine grosse Wohnüberbauung, Personalhaus und Zivilschutzbauten suche ich:  
 Für Submissionen und anschliessende Bauführung selbständigen, qualifizierten

### Bauführer

Eintritt Anfang 1970.  
**Erwin Müller, Architekt**  
 8032 Zürich, Neptunstrasse 20, Telefon 051 / 47 92 44

**Zu verkaufen**  
 Infolge Geschäftsaufgabe übernommen

### Verputzmörtel-Fördermaschine

samt Zubehör, Marke Azar.  
 Günstig abzugeben.  
**Domenico Realini**, Gips- und Malergeschäft  
 4900 Langenthal, Ringstrasse 60 A, Telefon 063 / 2 18 22

Qualifizierter, dynamischer

### Bauingenieur

mit langjähriger Praxis in Unternehmung und Projektierung auf dem Gebiete des allgemeinen Tiefbaues, erfahren im Umgang mit Behörden und Bauherren, sucht neuen, verantwortungsvollen Wirkungskreis. Umfassende Sprachkenntnisse vorhanden.

Angebote erbeten unter Chiffre SBZ 942, IVA AG, Postfach, 8035 Zürich.

Gesucht für sofort oder nach Vereinbarung

### Architekt/Techniker oder Bauzeichner

mit Praxis, für vielseitige und interessante Bauvorhaben, bei neuzeitlichen Arbeitsbedingungen, in mittelgrosses Architekturbüro SIA in Winterthur.

Offerten unter Chiffre SBZ 940 IVA AG, Postfach, 8035 Zürich.

Zur Ergänzung unseres guten Teams suchen wir auf unser mittelgrosses Architekturbüro im Zentrum der Stadt Zürich einen tüchtigen

### Bauführer

für Geschäftshäuser und Wohnbauten.  
 Bewerbungen sind zu richten an Pietro Cortali, Seilergraben 53, 8001 Zürich, Telefon 34 56 66.

Gesucht per sofort

### Hochbauzeichner oder -zeichnerin

mit Praxis für unsere Abteilung Landwirtschaftliche Hochbauten. Interessante und selbständige Tätigkeit. Büro beim Hauptbahnhof Zürich. Wir warten auf Ihren Anruf.  
**Schweizerische Vereinigung Industrie + Landwirtschaft**  
**8001 Zürich, Schützengasse 30, Telefon 051 / 23 46 30**

### Tiefbautechniker HTL

(Studienabschluss Frühling 1970)

mit zwei Jahren Praxis als Zeichner-Konstrukteur in Industriebauten, sucht auf Frühling 1970 Stellung für Projektierung und Berechnung von Industriebauten mit Möglichkeit eines Auslandsaufenthaltes im englischen Sprachbereich.

Offerten erbeten an P. Häberli, Seestr. 15, 8002 Zürich.

### Hochbautechniker

(Deutscher, entplafoniert) in ungekündigter Stellung, mit Erfahrung in Wohn-, Geschäftshaus-, Hochhausbau und Vorfabrikation, etwas Industriebau, sucht per Anfang 1970 selbständigen Wirkungskreis. Zürich und Umgebung bevorzugt.

Offerten unter Chiffre 307637-33 an Publicitas AG, 9001 St. Gallen.

Gesucht

### Architekt-Techniker HTL Bauzeichner

für die Detailbearbeitung interessanter, öffentlicher Bauten.

**H. Buff**, dipl. Architekt ETH/SIA  
 Brauerstrasse 50, 8400 Winterthur  
 Telefon 052 / 22 15 41 oder 29 42 08

### Bauingenieur Techn. HTL

sucht in Zürich auf anfangs 1970 verantwortungsvolle Stelle. Schweizer, 30 Jahre, seit vier Jahren in den USA tätig. Mehrjährige Praxis im Wohn-, Industrie- und Atomkraftwerkbau. In Frage kommt: Mitarbeiter eines Abteilungsleiters, konstruktive und organisatorische Bearbeitung von In- und Auslandsaufträgen, besondere Bauverfahren.

Muttersprache: Deutsch, fließend Englisch.

Offerten unter Chiffre SBZ 944, IVA AG, Postfach, 8035 Zürich (Kontaktnahme ab Neujahr 1970).

### Wer baut – sollte Dryvit prüfen die perfekte Aussenisolierung

**SAP Baustoffe AG 9306 Freidorf bei St. Gallen**  
**Tel. 071/48 15 45**

**Wir beraten Sie eingehend über alle bezgl. Probleme**

## Architekt-Techniker HTL

(Deutschland) sucht Arbeitsstelle in einem Architekturbüro in Zürich. Offerten unter Chiffre OFA 4286 Za an Orell Füssli-Annoncen AG, Postfach, 8022 Zürich.

Junger, selbständiger

## Tiefbau-Eisenbetonzeichner

mit zweijähriger Praxis sucht neuen Arbeitsplatz auf Anfang Januar 1970 (bevorzugtes Gebiet Strassen- und Brückenbau). Offerten unter Chiffre 6056 an Mosse-Annoncen AG, 8023 Zürich.

## Heimarbeit

gesucht in allgemeinem Hoch- und Tiefbau (Schalung und Armierung). Raum Zürich und Aargau. — Offerten unter Chiffre 6050 an Mosse-Annoncen AG, 8023 Zürich.

## Eisenbetonzeichner

28jährig, allg. Praxis im Hoch- und Tiefbau, sucht interessante Stelle in Ingenieurbüro oder Unternehmung. Raum Zürich oder Aargau wird bevorzugt. Offerten erbeten unter Chiffre 6051 an Mosse-Annoncen AG, 8023 Zürich.

## Uebernehme 1969 noch Eisenbetonzeichenarbeiten

Telefon 053 / 5 84 50

## 2 dipl. Architekten

selbständig eingearbeitet, Arbeitsgebiet: Wettbewerb, Entwurf, Ausführung. Raum Zürich. Freies Arbeitsverhältnis gewünscht. Antritt und Salär nach Vereinbarung. Offerten unter Chiffre SBZ 945, IVA AG, Postfach, 8035 Zürich.

## Architekt-Techniker HTL

44, mit langjähriger Erfahrung und Praxis in Büro und Bauplatz (Projekt bis Abrechnung, guter Darsteller), sucht fundierte Dauerstelle in Verwaltung oder Architekturbüro (Zürich und Basel ausgeschlossen). Offerten unter Chiffre SBZ 941, IVA AG, Postfach, 8035 Zürich.

## Tiefbauzeichner

22jährig, mit zusätzlich abgeschlossener Lehre als Maurer, sucht auf Mitte November oder nach Vereinbarung neuen Wirkungskreis in Bauunternehmung oder Ingenieurbüro. Offerten, mit voraussichtlicher Tätigkeit, sind zu richten unter Chiffre 6023 an Mosse-Annoncen AG, 8023 Zürich.

## Ausmessen, Abrechnen

und weitere Arbeiten im Bausektor übernimmt junger Baufachmann. Telefon 051 / 47 88 77

Zu verkaufen

## Zeichenmaschine

RWD, Brett 200x125 cm, mit Ablagekanal. Preis nach Uebereinkunft. Tel. 031 / 53 13 83

## Ingénieur HTL

de nationalité allemande, «hors plafonnement», habitué à travailler indépendamment, avec connaissances de français, cherche activité en Suisse romande, de préférence à Lausanne ou Genève. Lettre sous chiffre PL 312684 à Publicitas, 1002 Lausanne.

Architekturbüro in Biel sucht tüchtigen

## Hochbauzeichner

für Planbearbeitung und Bauleitungen. Lebensstelle für qualifizierten Bewerber.

Offerten unter Chiffre SBZ 948, IVA AG, Postfach, 8035 Zürich.

Gesucht auf Architekturbüro in Zürich qualifizierter, ideenreicher

## Diplomarchitekt

für die Mitarbeit an Wettbewerben und grossen Projekten. Offerten unter Chiffre SBZ 949, IVA AG, Postfach, 8035 Zürich.

## Bauzeichner/Maurer

mit abgeschlossener Lehre sucht auf Frühjahr 1970 neuen Wirkungskreis. Evtl. als Polier. Aarau und Umgebung bevorzugt.

Herbert Keel, Dorf 571, 9436 Balgach, Telefon 071 / 72 21 59

Gesucht per sofort oder nach Vereinbarung

## erfahrenen Eisenbetonzeichner

der an selbständige und saubere Arbeit gewöhnt ist, für Wohn-, Industrie- und Brückenbauten. Voraussetzung: einige Jahre Erfahrung. Honorierung richtet sich nach Leistung und beruflicher Erfahrung. Geboten werden Personalfürsorgestiftung mit Spital- und Krankenversicherung.

Offerten mit den üblichen Unterlagen sind zu richten an

**GUZZI AG, 8006 Zürich**  
Ingenieurbüro für Hoch- und Tiefbau  
Ottikerstrasse 40, Tel. 051 / 26 16 20

Gesucht initiativer

## Arch.-Techniker oder Hochbauzeichner

mit Interesse an selbständiger Bearbeitung von Wohn-, Geschäfts- und Industriebauten. Eintritt sofort möglich.

**F. Weinmann, dipl. Arch. ETH/SIA**  
Bellariastrasse 72, 8038 Zürich, Telefon 051 / 45 52 11

Auf 1. Januar 1970 suchen wir als rechte Hand unseres Bauleiters auf eine grössere Baustelle in der Umgebung von Zürich einen jungen, initiativen

## Tiefbauzeichner

dem neben den Zeichnerarbeiten die Möglichkeit geboten wird, an interessanten Bauleitungsaufgaben mitzuwirken.

Ueber die fortschrittlichen Anstellungsbedingungen orientieren wir Sie gerne mündlich.

Wir erwarten Ihre Offerte unter Chiffre SBZ 909, IVA AG, Postfach, 8035 Zürich, oder Ihren Telefonanruf über Nummer 53 75 17.

## Advertisement

Invitation to tender — for:  
(Equipment for concrete pipe factory)

1. The offers shall be submitted only from the member countries to the **International Bank for reconstruction and development and International Development Association.**

2. Concerns desiring participation can get bidding specifications no 69-22T-22 in return for a check in the amount of \$ 11.00 made out to name of DSI Genel Müdürlüğü, Makina ve İkmal Dairesi Başkanlığı, Yücepete Mahallesi R/7 Maltepe, Ankara, Turkey.

3. Sealed bids prepared in accordance with general conditions and technical specifications shall be submitted to the above-stated address until 5 p.m. on December 1, 1969, delays in the post offices and cable quotations shall not be accepted.

4. Only the quotations submitted against bidding specifications received directly from DSI shall be valid.

Für einen grösseren, interessanten Geschäftshausneubau in Zürich suche ich per sofort oder nach Vereinbarung einen verantwortungsvollen

### **Bauführer Bautechniker/Bauzeichner**

als Projektleiter  
und einen versierten

### **Bauzeichner**

Angenehmes Arbeitsklima, Fünftagewoche, zeitgemässe Entlohnung.

**Jos. Wassermann, Architekt**  
Hedwigstrasse 12, 8032 Zürich, Tel. 53 67 57

Für die Bearbeitung von interessanten Bauaufgaben wie Schulhausbauten, Altersheime und Wohnbauten suche ich einen erfahrenen und gut ausgewiesenen

### **Architekt-Techniker HTL**

sowie einen tüchtigen

### **Bauzeichner**

mit Praxis.

Gutes Salär, Sozialleistungen, Dauerstelle.  
Eintritt auf Anfang 1970.

**Peter Fluor, Architekt**  
Steinbruchstrasse 57, 8810 Horgen  
Telefon 051 / 82 56 17/82 28 20

Dipl. Ingenieur für selbständige Forschungsarbeiten auf dem Gebiete der

### **Eismechanik**

in gut ausgerüstetem Eislaboratorium gesucht.

Institut für Bodenmechanik und Felsmechanik  
der Universität Karlsruhe, D-75 Karlsruhe, Kaiserstr. 12

### **Architekt-Techniker HTL**

33, mit mehrjähriger Erfahrung in Projektierung, Ausführung und Bauleitung sowie Wettbewerben, sucht auf Anfang 1970 verantwortungsvollen, ausbaufähigen Wirkungskreis. Raum Zürich, linkes Seeufer bis Rapperswil und Zug. Evtl. zeitweiser Auslandsaufenthalt möglich.

Offerten unter Chiffre SBZ 951 an IVA AG,  
Postfach, 8035 Zürich.

Wir lösen Ihre

# **Schwingungs- probleme**

Schwingungsmessungen von Gebäuden, Decken, Fundamenten und Maschinen mit modernsten Apparaten. Expertisen. Berechnung, Konstruktion und Erstellung schwingungsdämpfender Anlagen in Zusammenarbeit mit Bauingenieuren und Architekten.

#### **Aktive Isolation von**

Pressen, Hobelmaschinen, Kompressoren, Mischern, Druckereimaschinen, Transferautomaten, Grossdrehbänken, Verpackungsmaschinen, Schüttelförderern usw.

#### **Passive Isolation von**

Präzisionsmaschinen und Messgeräten, wie Bohrwerken, Fräsmaschinen, Schleifmaschinen, Honmaschinen, Mikrohärteprüfern, Oberflächenmessgeräten, optischen Bänken usw.

#### **INSTITUT FREUDIGER**

Chantemerle 20  
2000 Neuchâtel  
Tel. 038 / 5 38 32

Ingenieurbüro mittlerer Grösse in modernem Bürogebäude an guter Verkehrslage (Nähe Römerhof) sucht:

**jungen Diplomingenieur  
Eisenbetonzeichner  
Eisenbetonzeichner-Lehrling**

Brückenbau, Industriebau, allgemeiner Hochbau, Bauleitungen.

**Ingenieurbüro Aschwanden + Speck**  
Sophienstrasse 16, 8030 Zürich  
Telefon 051 / 47 34 51

Unser Baugebiet dehnt sich aus. Zur Erweiterung unseres Bauführerteams suchen wir für unsern Hauptsitz in Herzogenbuchsee weitere qualifizierte, selbständige

**Bauführer**

Wir verlangen abgeschlossene Berufsausbildung, Praxis als Bauführer, Kontaktfreudigkeit, gute Allgemeinbildung, Führerausweis Kat. A (ein Geschäftswagen steht für Privatfahrten undentgeltlich zur Verfügung).

Einem initiativen Bauführer bieten wir ein selbständiges Arbeitsgebiet (Norm- und in dividuelle Bauten) bei neuzeitlichen Anstellungsbedingungen.

**BAUGENOSSENSCHAFT  
«HAUS + HERD»**

3360 Herzogenbuchsee      Telefon 068 5 27 31

Wir suchen für unser Planungsteam Fernsehstudio Zürich, welche Neubauten von uns als Generalunternehmung ausgeführt werden, einen

**Hochbauzeichner**

für die Bearbeitung interessanter Bauaufgaben. Fortschrittliche Arbeitsbedingungen, Dauerstelle, Fünftagewoche, Pensionskasse, Personalrestaurant. Eintritt 1. Januar 1970 oder nach Uebereinkunft.

Offerten sind zu richten an den Personalchef der

**ERNST GÖHNER AG**

Neubauten, Generalunternehmung, Elementbau  
Hegibachstrasse 47, Postfach, 8032 Zürich  
Telefon 051 / 53 58 00



sucht

**dipl. Ingenieur ETH  
und  
Bauingenieur-Techniker HTL**

für die Projektierung von

**Abwasserreinigungsanlagen**

Bewerber, die sich auf diesem Gebiet spezialisieren möchten und auf eine entwicklungsfähige Dauerstelle Wert legen, sind gebeten, ihre Offerte mit den üblichen Unterlagen einzureichen oder uns zu telefonieren, damit wir eine Besprechung vereinbaren können.

**VON ROLL AG, 8021 ZÜRICH**

Uraniastrasse 31/33, Zürich  
Telefon 051 / 25 05 10

*Mitteilungen aus der Industrie*

**Faltdüren für Wandschränke**

Die «Kazed» Wandschränkfaltdüren, von Badusch S.A. in Gen vertrieben, zeichnen sich durch Charakteristika aus, die sie speziell für den Wohnungsbau (Neu- und Umbau) interessant machen. Die Firma nennt sieben Punkte:

1. Anpassungsfähigkeit und geringer Raumbedarf. Die Faltdüren brauchen wenig Platz, so dass kleine, enge Räume, wie Flure, Dielen, Durchgänge, nutzbar gemacht werden können. «Kazed» Türen werden in sechs verschiedenen Türbreiten geliefert. Die fertigen Elemente sind wahlweise zweiteilig oder vierteilig. Sie können beliebig miteinander kombiniert werden. Drei Modelle mit unterschiedlicher Oberflächenausbildung (glatt, jalousieartig durchbrochen, mit Zierleisten und Zierschlössern versehen) gestatten die Anpassung an die jeweilige Einrichtung.

2. Einfacher Einbau. Ein Schraubenzieher reicht aus, um die Montage in kürzester Zeit leicht auszuführen. Alle in handliche Kartons verpackten Türen sind mit komplettem Zubehör ausgestattet. Funktionswichtige Teile sind zur Vermeidung von Montagefehlern befestigt.

3. Leichte Gängigkeit. Mit leichtem Fingerdruck lassen sich «Kazed»-Türen sicher und sanft öffnen und schliessen. Sie vertragen auch harte Beanspruchung und bleiben stets gängig.

4. Geräuscharme Funktion durch sorgfältige Materialauswahl.  
5. Elegantes Aussehen. Alle «Kazed»-Türmodelle werden eifarbig «elfenbein» geliefert.

6. Stabilität. Die aus Metall hergestellten Türflügel sind verwindungsfrei und wölben sich nicht, sie behalten stets ihre Stabilität selbst bei ungünstigen Temperaturschwankungen und Klimawechsel.

7. Wirtschaftlichkeit. Grosse Produktionsserien und modernste Fabrikation garantieren höchste Qualität und erlauben vorteilhafte Preise. Volle Ausnutzung von Deckenhöhen wirkt sich kostensparend aus. Die Türen sind mit einer Spezialfarbe allseitig einbrennlackiert.

**Badusch S.A., 1, rue de la Cité, 1211 Genf**

# TRACTEM-C.A.F.L. 805

## GEBALLTE KRAFT

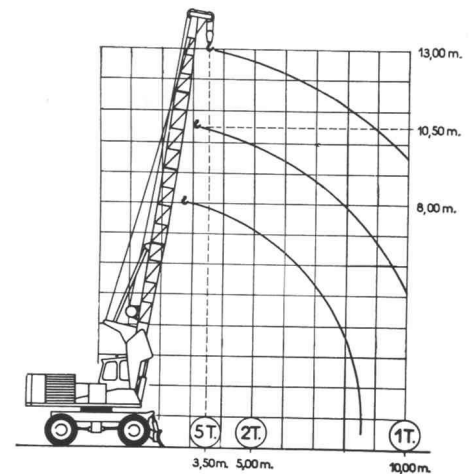
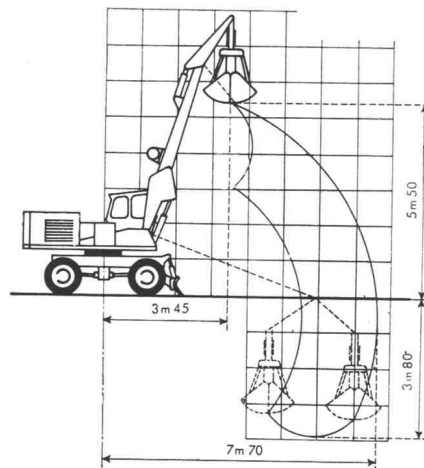
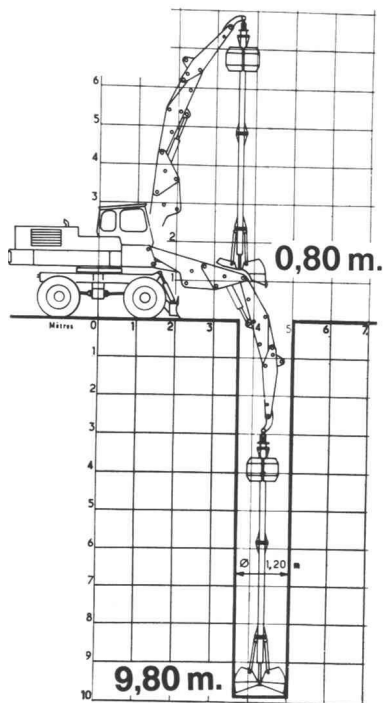

**TRACTEM—  
DIE WIRTSCHAFTLICHE LÖSUNG**

**DSD EISEN UND MASCHINEN AG**  
 CHLIEREN-ZÜRICH POSTFACH INDUSTRIESTRASSE TELEFON 051 / 98 18 55 / 58





**Lieferbereitschaft ist oft wichtiger als ein paar  
Prozente Rabatt mehr.**

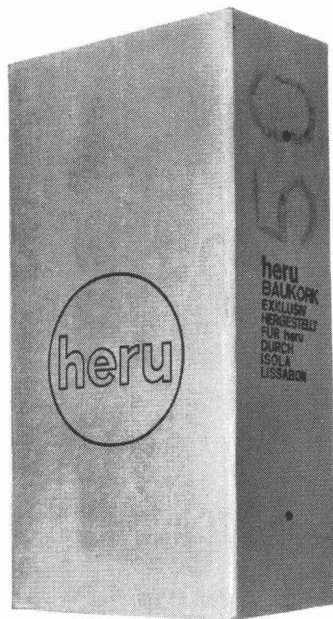

**Wir liefern von einem Tag auf den andern ab unseren  
Lagern**

- *Basel*, Lagerhaus Lastag in Basel-Dreispietz
- *Zürich*, Lagerhaus Danzas, Buckhauserstrasse 28/30,  
8048 Zürich
  - *Roggwil*, Lagerhaus Gugelmann
- *Bern-Köniz*, Lagerhaus H.&F. Langenegger,  
Autotransporte
- *Forel s/Lausanne*, Entrepôts Auto-Transports de  
Lavaux S.A.
- *Genève*, Entrepôts Danzas S.A., 23, routes des Jeunes

Ganze Wagons ex ankommendem Schiff franko  
Empfangstation haben vorteilhaftere Konditionen.  
Weitere Lager befinden sich bei unseren Wiederverkäufern in  
der ganzen Schweiz, auch in Graubünden, im Tessin und  
Welschland.



**heru Baukork**

Hermann Herzog Korkprodukte Schneckenmannstrasse 25 8044 Zürich Tel. 051/475434