

Objektyp: **Advertising**

Zeitschrift: **Schweizerische Bauzeitung**

Band (Jahr): **87 (1969)**

Heft 44

PDF erstellt am: **24.09.2024**

### **Nutzungsbedingungen**

Die ETH-Bibliothek ist Anbieterin der digitalisierten Zeitschriften. Sie besitzt keine Urheberrechte an den Inhalten der Zeitschriften. Die Rechte liegen in der Regel bei den Herausgebern. Die auf der Plattform e-periodica veröffentlichten Dokumente stehen für nicht-kommerzielle Zwecke in Lehre und Forschung sowie für die private Nutzung frei zur Verfügung. Einzelne Dateien oder Ausdrucke aus diesem Angebot können zusammen mit diesen Nutzungsbedingungen und den korrekten Herkunftsbezeichnungen weitergegeben werden. Das Veröffentlichen von Bildern in Print- und Online-Publikationen ist nur mit vorheriger Genehmigung der Rechteinhaber erlaubt. Die systematische Speicherung von Teilen des elektronischen Angebots auf anderen Servern bedarf ebenfalls des schriftlichen Einverständnisses der Rechteinhaber.

### **Haftungsausschluss**

Alle Angaben erfolgen ohne Gewähr für Vollständigkeit oder Richtigkeit. Es wird keine Haftung übernommen für Schäden durch die Verwendung von Informationen aus diesem Online-Angebot oder durch das Fehlen von Informationen. Dies gilt auch für Inhalte Dritter, die über dieses Angebot zugänglich sind.

## ROBA-Sickersteine

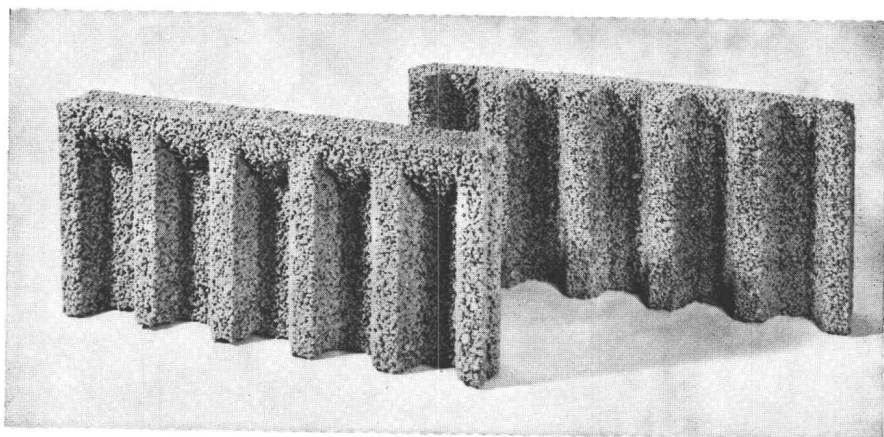

### Ihr Vorteil: Einsparungen

- durch rationellere Erstellung eines besseren Entwässerungssystems
- an Verschleiss von Schalungsmaterial und dessen Transportkosten

### Ihr Vorteil: Verbesserung

- der Entwässerung des Erdreichs
- der Belüftung der Fundamente
- der Kanalisierung des Sickerwassers

### Ihr Vorteil: Verkürzung der Bauzeit

- durch vereinfachte vollmaschinelle Aufschüttung



Typen: Sickerstein und Abdeckplatte

Masse: 50 × 25 × 6 cm

Gewicht: 10 kg

Preis: Fr. 6.40 pro m<sup>2</sup>

(80 Rappen pro Stück) ab Werk

**Element und Baustein AG**  
3307 Kindhausen-Effretikon

(vormals E. Jucker)  
Telefon 051 / 86 41 90

### Inhalt

Die Qualitätskontrolle von Beton im Vorfabrikationswerk, Von *D. Leeb* und *O. Liechi* . . . . . 869\*

Aus der Praxis des Horizontalbrunnenbaues, Von *R. Blasche* . . . . . 874\*

### Umschau

Jahresbericht des Battelle-Instituts, Automatisierte Untergrundbahn, Die der IATA angeschlossenen Luftverkehrsunternehmen, Vergaberichtlinien für Fertigteiltbauten in Deutschland . . . . . 878

Eidg. Technische Hochschule Zürich, Volltagung der Welt-Energie-Konferenz . . . 879

### Wettbewerbe

Zentralschweizerisches Technikum Luzern in Horw, Altersheim in Richterswil, Schulhausanlage Bruggenacher III in Regensdorf . . . . . 879

### Nekrologe

E. Gerber; W. Schurter; A. Stucky . . . 879\*

### Buchbesprechungen

Analyse und Steuerung von Linienbaustellen, von *J. Nawrath* . . . . . 879

Das Krankenhaus unserer Zeit, herausgegeben durch den Verlag *Vogt-Schild AG*, The Design of Shells, by *A. Chronowicz*, Landwirtschaftlicher Wasserbau, von *G. Schröder*, Entwicklungsplan der Stadt Selb und seine Realisierbarkeit, von *C. Höfer* . . . . . 880

Probleme des bautechnischen Strahlenschutzes, von *E. Bagge* und *G. Böhnecke*, Neuerscheinungen . . . . . 881

### Mitteilungen aus dem SIA

Sektion Zürich: Bericht über die Tätigkeit im Vereinsjahr 1968/69 . . . . . 881

### Ankündigungen

Regionalplanungsgruppe Nordwestschweiz, Werke von Picasso im Kunsthaus Zürich, Schweizerische Gesellschaft für Bodenmechanik und Fundationstechnik . . . . . 883

Architektur 1960 bis 1962; 2. Bauzentrum-Ausstellung in Hamburg, Kongress für Arbeitsschutz und Arbeitsmedizin, Düsseldorf 1969, FGBH-Studientagung über aktuelle Ingenieurprobleme, Kongress der Internat. Gesellschaft für Felsmechanik, Belgrad, Conference on Photography in Engineering, London 1969, Vortragskalender . . . . . 884

### Verlag und Redaktion

Zürich-Giesshübel, Staffelstr. 12  
Postadresse: Postfach, 8021 Zürich  
Tel. (051) 36 55 36, Postcheck 80-6110

### Anzeigenverwaltung

IWA AG für internationale Werbung,  
8035 Zürich, Beckenhofstrasse 16,  
Tel. (051) 26 97 40, Postcheck 80 - 32735  
Filialen in Lausanne und Genf

Druck: Offset + Buchdruck AG

**Herbol kann  
auch nichts dagegen tun,  
daß es Hölzer gibt,  
die keine  
Lackierung vertragen.**

**Herbol hat  
aber etwas getan,  
um solche Hölzer  
dennoch zu schützen:  
Herbol-Offenporig.**

Wenn Sie nicht wollen, daß die edle Maserung eines Holzes etwas von ihrem natürlichen Reiz verliert. Wenn Sie Holz aber dennoch - und besonders an kritischen Stellen - vor dem Verwittern schützen müssen. Dann kommt Herbol-Offenporig Ihnen gerade gelegen. Die seidenglänzende Holzlasur für außen und innen mit bakteriziden und fungi-

ziden Wirkstoffen. Sie eignet sich für alle Bauteile aus rohem Hart- oder Weichholz einschließlich tropischer Holzarten. Die Holzlasur bildet keinen dichten Film und läßt im Holz enthaltene Feuchtigkeit ungehindert entweichen. Herbol-Offenporig gibt es in sieben gebräuchlichen Holztönen die alle untereinander mischbar sind.

**Herbol-Werke Herbig-Haarhaus AG Köln**

Zweigwerk und Auslieferungslager: Lettichstraße, Postfach 35, 8340 Baar, Telefon 042/314725, Generalvertreter: Otto Müller  
Weinbergstraße 40, 8300 Zug, Telefon 042/211681

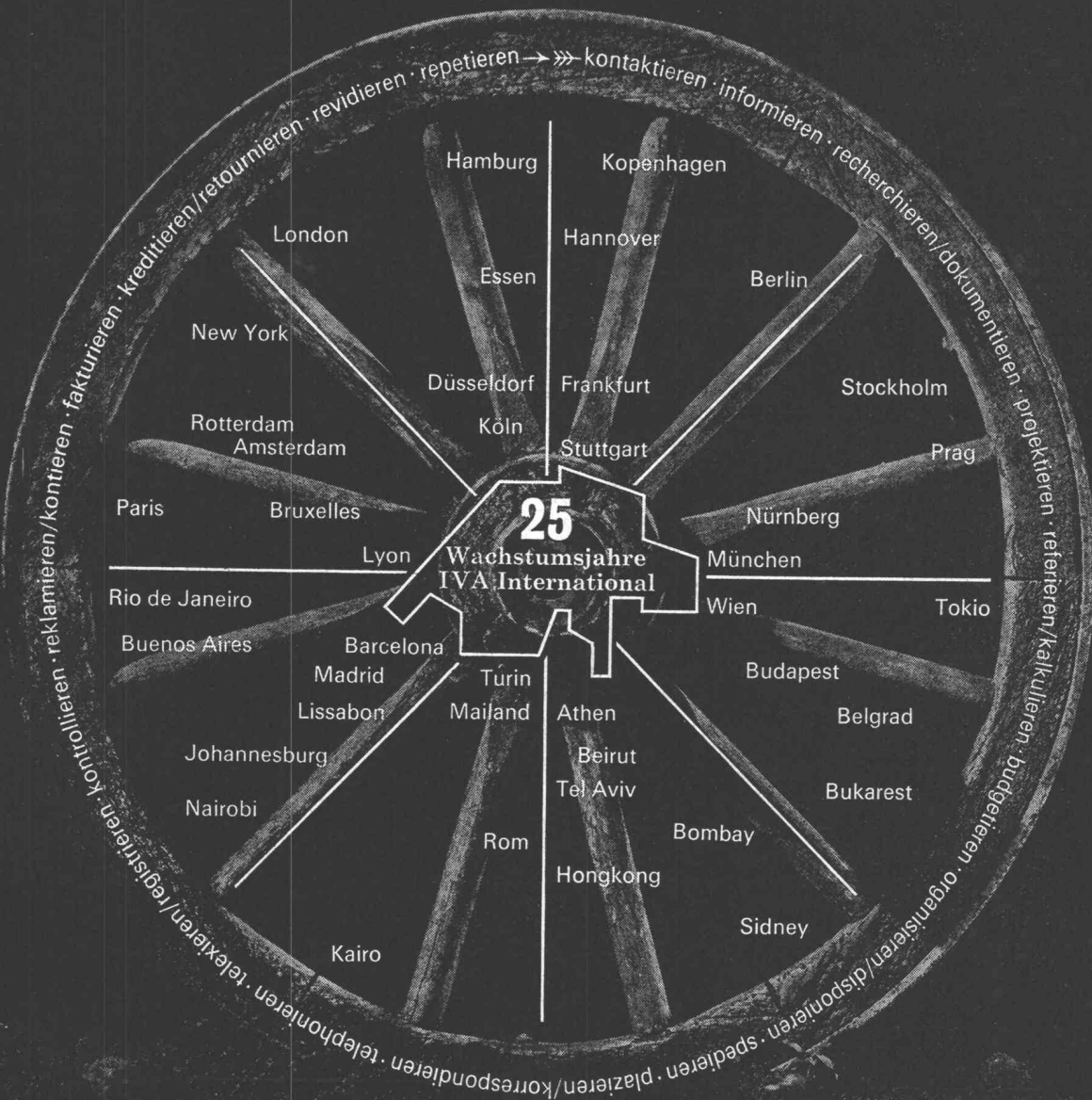

Diese Graphik soll den Kreis unserer Funktionen und Dienstleistungen innerhalb der Pressewerbung veranschaulichen. So helfen wir mit, dass der «Karren läuft» und das Rad der Wirtschaft sich dreht.

# Die IVA dankt für 25 Jahre Wachsen und Wirken

Dass wir 25 Jahre alt geworden sind, ist kein geschichtliches Ereignis. Nicht einmal Anlass genug für eine Festschrift. Aber sicher ein ausreichender Grund für einen öffentlichen Dank in der Sprache, die wir verstehen, der des Inserates.

Allen, die wir mit dieser Anzeige erreichen und ansprechen, ein kräftiger Händedruck am Vierteljahrhundert-Meilenstein! Besonders fühlen wir uns verpflichtet

- a) den Werbungtreibenden, die uns in wachsender Zahl ihre kommerziellen «Entwicklungsgelder» zur planvollen Geschäftsförderung im In- und Ausland anvertrauen
- b) den zahlreichen Zeitungen, Zeitschriften und Fachorganen, die es durch ihre Zusammenarbeit mit uns ermöglichten, dass wir eine internationale Organisation für Pressewerbung und -information aufbauen konnten

c) den 50 qualifizierten Mitarbeitern, die bestrebt sind, den für individuelle Dienstleistung eingerichteten IVA-Betrieb ständig auf Touren zu halten.

Anzeigenvermittlung über Länder und Meere! Wenn wir mit dem Gefühl des erreichten Zwischenziels zurückblicken auf den weltweiten Beziehungskreis der IVA, so darf es uns freuen, dass die unternehmerische Konzeption der Schaffung einer spezialisierten

Annoncenagentur für den internationalen Fremden- und Güterverkehr Erfolg gehabt hat.

Und jetzt geht's weiter! Mit neuen, grösseren Marschstiefeln für stärkere Beine. Die ausgetretenen Kinderschuhe kommen ins Archiv. Ein zukunftsgerichteter, jugendlicher Leistungswille erzeugt ständig neue Pläne und Ideen, die es zu verwirklichen gilt, um auf der Höhe der Zeit zu bleiben und um unseren Kunden noch besser zu dienen.

Dabei ist unser Service für die Inserenten kostenlos. Wo gibt es das noch? Hauptnutzen: Zeit- und Unkostenersparnis, Hilfe bei der Lösung Ihrer Insertionsprobleme, Sicherheit für tadellose Durchführung und optimale Wirkung Ihrer Anzeigenwerbung.

Wir wünschen Ihnen ein gutes Werbejahr. Es wäre nett, wenn wir uns auf der kommenden 25iger-Wegstrecke begegneten.



**IVA AG für internationale Werbung**  
 8035 Zürich  
 Beckenhofstrasse 16, Tel. 051/26 97 40  
 1004 Lausanne  
 19, avenue de Beaulieu, Tél. 021/34 72 65  
 1204 Genf  
 8, rue du Marché, Tél. 022/26 03 45

Anzeigenverwaltung der Schweizerischen Bauzeitung



# Voith für fortschrittliche Fahrzeuge, flüssigen Verkehr

Einen Bus genau nach Fahrplan durch die City steuern, das ist keine Kleinigkeit. Der Verkehr von heute (und morgen!) verlangt ungeteilte Aufmerksamkeit. Die sinnvolle Lösung heißt deshalb: automatisch fahren. Die Augen bleiben bei dem, was draußen vor sich geht. Die Hände bleiben am Lenkrad. Die Sicherheit für Fahrgäste und Verkehrsteilnehmer bleibt gewahrt.

Voith baut automatische Differentialwandler-Getriebe speziell für Stadt-omnibusse. Zur Entlastung des Fahrers (kein Kuppeln und Schalten), für die Wirtschaftlichkeit des Fahrzeugs, für sicheren, flüssigen Verkehr (Busse mit Voith-Getrieben beschleunigen wie PKWs). Große Verkehrsbetriebe Europas sind Kunden bei Voith.

Einen tonnenschweren Lastzug talwärts lenken und sicher abbremsen kostet Kraft. Kostet Zeit, und Zeit ist Geld. Kostet Reifen und Bremsbeläge, beides nicht gerade billig. Kostet schließlich die Nerven der übrigen Verkehrsteilnehmer, die entweder in Kolonne zu Tal kriechen müssen oder waghalsig überholen auf Kosten der Sicherheit.

Deshalb baut Voith eine neue, sichere Dauerbremse für Lastwagen, Anhänger, Stadt- und Überlandbusse: die Voith-Strömungsbremse. Sie arbeitet verschleißlos, das heißt kostensparend. Sie ist unerschöpflich, das heißt zuverlässig, und sie erlaubt bergab höhere Geschwindigkeiten. Sie läßt sich spielend leicht bedienen. Die Bremskraft ist stufenlos dosierbar. Moderne Nutzfahrzeuge werden mit Voith-Strömungsbremsen ausgerüstet.

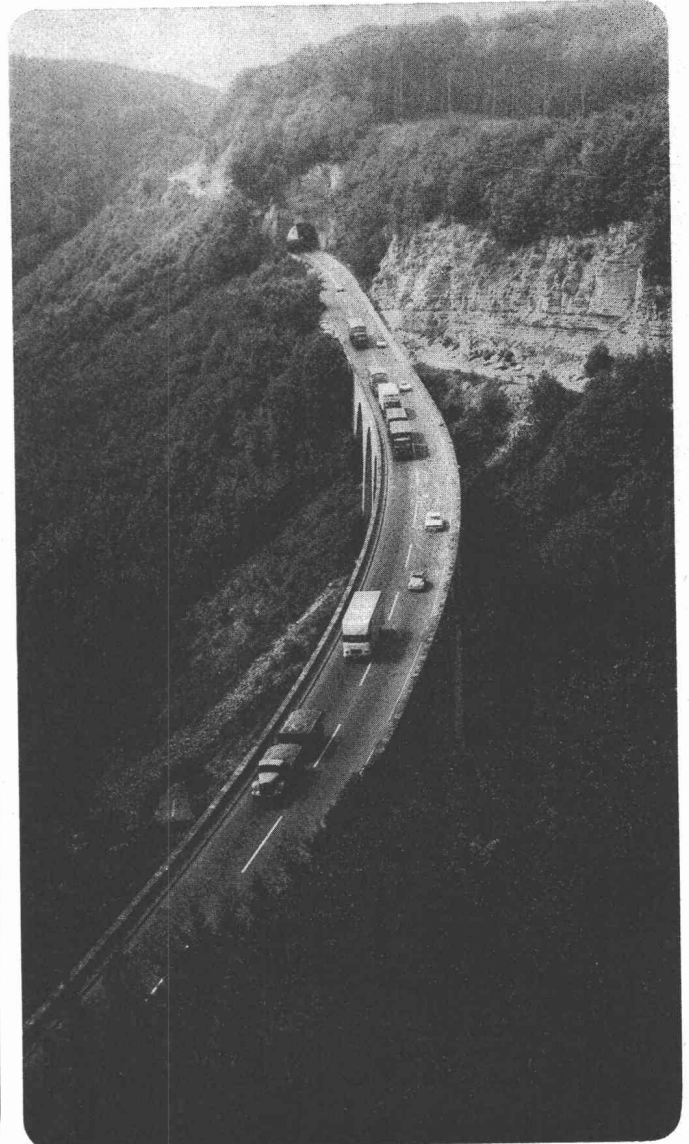

Modernes, vollautomatisches Voith-Differentialwandler-Getriebe

Hydrodynamische Voith-Bremse für Nutzfahrzeuge

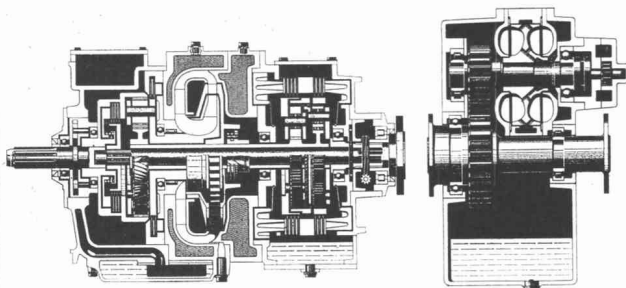

G 692/2

Jeder Meter moderner Straßen will gebaut, will erhalten sein. Jede Baustelle, jedes Umleitungsschild wird jedoch als ärgerliches Hindernis empfunden. Wie lange es besteht, hängt mit von der Arbeitskraft moderner Baumaschinen ab. Automatische Voith-Strömungsgetriebe bewirken optimale Aus-

nutzung der Maschinenkraft, fördern die Leistung. Baumaschinen, wie Bagger, Grader, Laderaupen, Walzen, haben Voith-Getriebe. Sie helfen Bauzeiten verkürzen. Voith baut Strömungsgetriebe für einfache Muldenkipper wie für riesige Schwimmbagger oder hochmoderne Tunnelfräsmaschinen.

Jeder Meter zügiger gefahren bedeutet Gewinn. Deshalb entstehen mehr und mehr Tunnel. Sie verkürzen Gebirgstrecken, unterqueren Schifffahrtsstraßen und verbinden kreuzungsfrei ganze Stadtteile. Würden diese Straßen der Zukunft nicht hinreichend be- und entlüftet, würden die Auspuffgase

jedes Befahren unmöglich machen. Kaum sichtbar für den Durchfahrenden sorgen Anlagen von Voith für die Frischluftzufuhr und das Absaugen der giftigen Abgase. Großzügige moderne Tunnel haben Voith-Tunnellüftungen. Verkehrsplaner von Südamerika bis Japan arbeiten mit Voith.

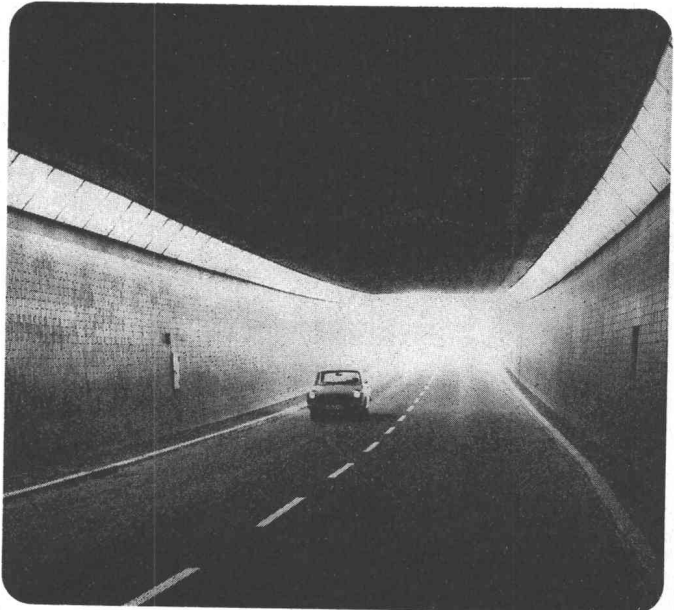

„Garantiert grüne Welle“, sagt die Bundesbahn. Nicht zu Unrecht. Moderne Züge gestatten heute schnelles, bequemes Reisen. Sorgen für reibungslosen Güterverkehr. Voith hat Anteil am Bau leistungsstarker Lokomotiven. Voith-Turbogetriebe für Diesellokomotiven aller Größen haben Weltgeltung. Ebenso Voith-Kühlanlagen für Schienenfahrzeuge.

Die Giganten der Luft werden auf den Flughäfen sorgfältig an der Leine geführt. Flugplatzschlepper sind Spezialfahrzeuge, die ihre kostbaren Anhänger besonders behutsam, ruckfrei und doch schnell befördern müssen. Hydrodynamische Voith-Getriebe verleihen ihnen diese Fahreigenschaften. Ein bescheidener, aber nicht unwesentlicher Anteil am Luftverkehr.

Die Giganten der Weltmeere sind im Hafen hilflos auf die Wendigkeit der Schlepper angewiesen. Voith-Wasser-trecker – Bugsierschiffe von Voith entwickelt – sorgen hier für „flüssigen Verkehr“. Ihr besonderer Antrieb, der Voith-Schneider-Propeller, erlaubt

zentimetergenaues Manövrieren. Praktisch das Wenden auf der Stelle. Deshalb werden damit auch Fährschiffe, Feuerlöschboote, Schwimmkräne und Bohrinseln ausgerüstet. (Hersteller J. M. Voith GmbH, Abt. Schiffstechnik, Heidenheim)

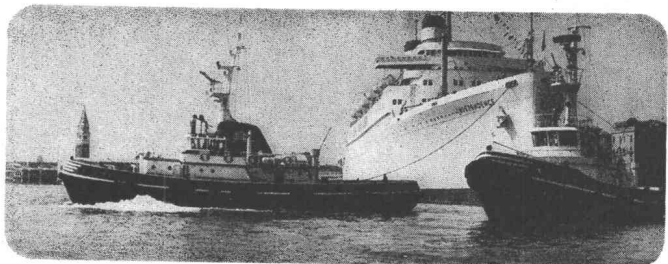

**In der Schweiz vertreten durch:**

Antriebe AG  
CH-8640 Rapperswil SG

 Voith Getriebe KG, D-7920 Heidenheim  
ein Unternehmen der Voith-  
Firmengruppe

**VOITH**

**GC-Stahlhochbau und Fassadenbau als  
Gestaltungselemente moderner Architektur  
Neubau der Winterthurer  
Lebensversicherungsgesellschaft  
Geilinger & Co. 8401 Winterthur Tel. 052/22822**

GC-Stahlskelett mit Deckenkonstruktion unter Verwendung vorfabrizierter R-Träger/GC-Fassadenelemente aus isolierten Aluscepprofilen (System Alusuisse) in Grinatal / Äussere +GF+ Brüstungsplatten in Leichtmetallguss / Äussere Roll-Lamellstoren.

**GC**





# ...Trax,Trax,Trax...

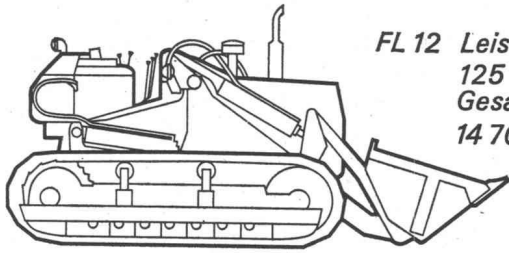

FL 12 Leistung:  
125 DIN PS  
Gesamtgewicht:  
14 700kg

*Fiat. Ein Wort, das eine günstige Kostenrechnung auf lange Sicht bedeutet. Ein Wort, das sich für Sie lohnen kann.*

*Lassen Sie Ihren Buchhalter oder Kostenrechner ausrechnen, wie günstig ein Fiat Trax im Betrieb ist. Und im Unterhalt. Und wie schnell sich die Anschaffung z.B. eines FL12 amortisiert.*

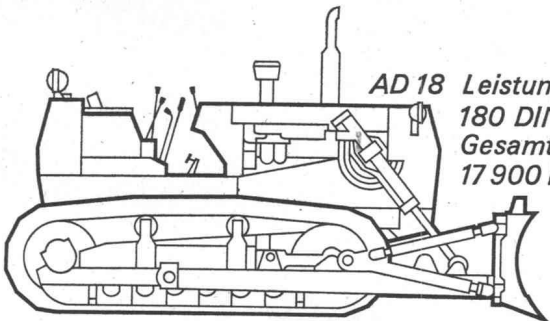

AD 18 Leistung:  
180 DIN PS  
Gesamtgewicht:  
17 900 kg

*Der Trax-Experte sagt Ihnen auch, mit welchem Trax aus dem breiten Fiat-Trax-Programm Sie bei Ihrem Geschäft am besten fahren. Auch das gehört zu unserem Service. Denn jeder Kunde soll individuell beraten sein.*

*Und wenn Sie genaue Informationen über den Service für Standard-Auswechslung haben möchten, dann wäre es gut, Sie sprechen einmal*

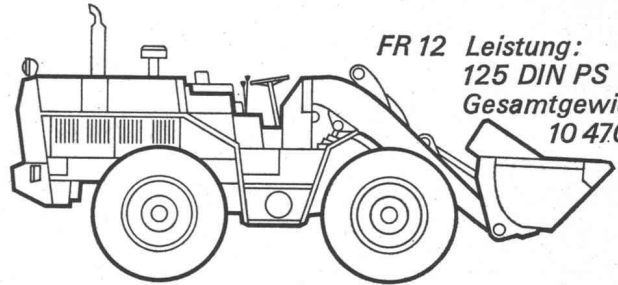

FR 12 Leistung:  
125 DIN PS  
Gesamtgewicht:  
10 470 kg

*unverbindlich mit dem Trax-Experten. Er kommt gerne bei Ihnen vorbei.*



Fiat (Suisse) SA  
108, rue de Lyon  
1211 Genève 13  
Tel. 022 4410 00

## Coupon

Bitte, senden Sie mir Prospektmaterial mit allen technischen Details über Fiat Trax.

Wann kann Ihr Trax-Experte mich unverbindlich beraten?  
(Zutreffendes bitte ankreuzen)

Name: \_\_\_\_\_

Adresse: \_\_\_\_\_



Robert Aebi AG,  
Uraniastrasse 31/33, Zürich, Tel. 051 231750  
Tectur AG, Mettlenweg 9b, Biel, Tel. 032 414 15  
Marzio Cavadini,  
Via Vegezzi 1, Lugano, Tel. 091 31315

Robert Aebi AG,  
Route de Bussigny, Renens, Tel. 021 34 4213  
Bamag SA,  
Pré du Bruit, Villeneuve VD, Tel. 021 60 22 22

# Gurimur – der strapazierfähige Wandbelag aus Vinyl



Hochhaus III, Pfäffikon SZ

Gurimur ist die Tapezierform von morgen!

Denn der Gurimur Wandbelag aus der zähelastischen Vinylfolie (untrennbar verbunden mit Gewebe- oder Papierunterlage) hält stärkster Beanspruchung stand und genügt höchsten Anforderungen:

Gurimur ist kratz- und scheuerfest, 100% abwaschbar, licht- und farbecht, leicht zu pflegen.

Gurimur Wandbeläge aus Vinyl sind deshalb ideal für Spitäler, Heime, Schulen, öffentliche Gebäude. Gurimur eignet sich aber auch als Wandverkleidung im Wohnungsbau. Gurimur gibt es in über 100 Dessins, Oberflächenstrukturen und Farbtönen und ist direkt verlegbar auf Feinabrieb, Weissputz, Spanplatten und anderen Wandelementen.

Gurimur, Wandbelag aus Vinyl –  
ein Produkt der

**Gurit AG**  
8805 Richterswil  
Tel. 051 76 24 21



Beratung und Verkauf durch den Tapetenfachhandel VST.  
Bitte verlangen Sie Muster und Offerten.



# BAU TERMINE!

Trotz Frost, Kälte und Eis werden Bautermine eingehalten. Wie? – mit Sommerwärme in Ihrem Winterbeton; und damit werden Ihre Bautermine verlängert. – Einfach – für das sorgenlose Betonieren im Winter nimmt man Friolite-oC oder Sika-Frostschutz.

Die Sika-Frostschutzmittel sind in der Praxis längst bewährt. Profitieren auch Sie von den bemerkenswerten Leistungen: Minimale Anmachwassermenge, chlorid- und ammoniakfrei, rascher Festigkeitsanstieg. Besorgen Sie sich rechtzeitig Friolite-oC oder Sika-Frostschutz beim Baumaterialhändler, und Ihre Terminsorgen werden klein sein, trotz Frost, Kälte und Eis.

**Sika Service** 

Kaspar Winkler + Co  
CTW Chemisch-Technische Werke AG  
Sika Norm AG  
8048 Zürich, Tel. 051 62 40 40

Nicht vergessen!

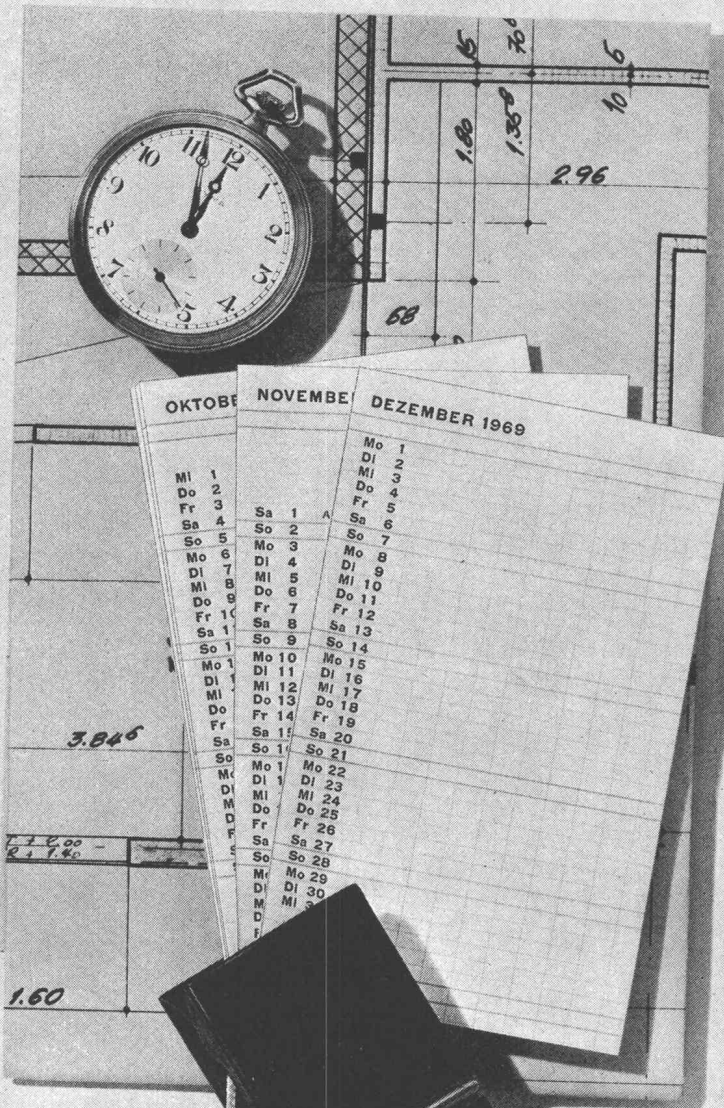

# PROCEQ SA

Zuschlagstoffprüfung



PROCEQ SA  
Riesbachstrasse 57  
CH-8034 Zürich  
Tel. 051/477800

# proceq



# Betonieren trotz Frost mit Barra Frost

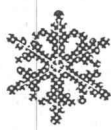

Barra Frost ist Frostschutz und hochwertiger Betonzusatz zugleich – für jeden Beton, den Sie im Winter herstellen. – Ein Frostschutz, der die Eislinsenbildung verhindert und Ihren Beton zuverlässig bis  $-10^{\circ}\text{C}$  schützt. – Ein hochwertiger Betonzusatz, der plastifizierend wirkt und die Anfangserhärtung beschleunigt. Darum ist Barra Frost für armierten Konstruktionsbeton ebenso gut geeignet wie für nicht armierten Beton. Barra Frost ist auch für Zementmörtel verwendbar.

## Dosierung nur 1%

Chlorid- und ammoniakfrei. In Pulverform und flüssig erhältlich.

Sorgen Sie rechtzeitig vor! Ihr Baumaterialhändler verhilft Ihnen zum nötigen Vorrat.



**MEYNADIER**  
Zürich - Lausanne - Bern - Luzern - Bellinzona - Chur



Maschinen + Bahnbedarf AG  
8600 Dübendorf  
051 / 85 00 21



**MBA/DÜBENDORF**

0.391.1

## **UNBEGRENZTES VERTRAUEN ZUM P&H-MOBIL- HYDRAULIKKRAN**

Das ist kein Superlativ von uns, das ist die  
spontane Aeusserung eines Geschäftsfreundes!

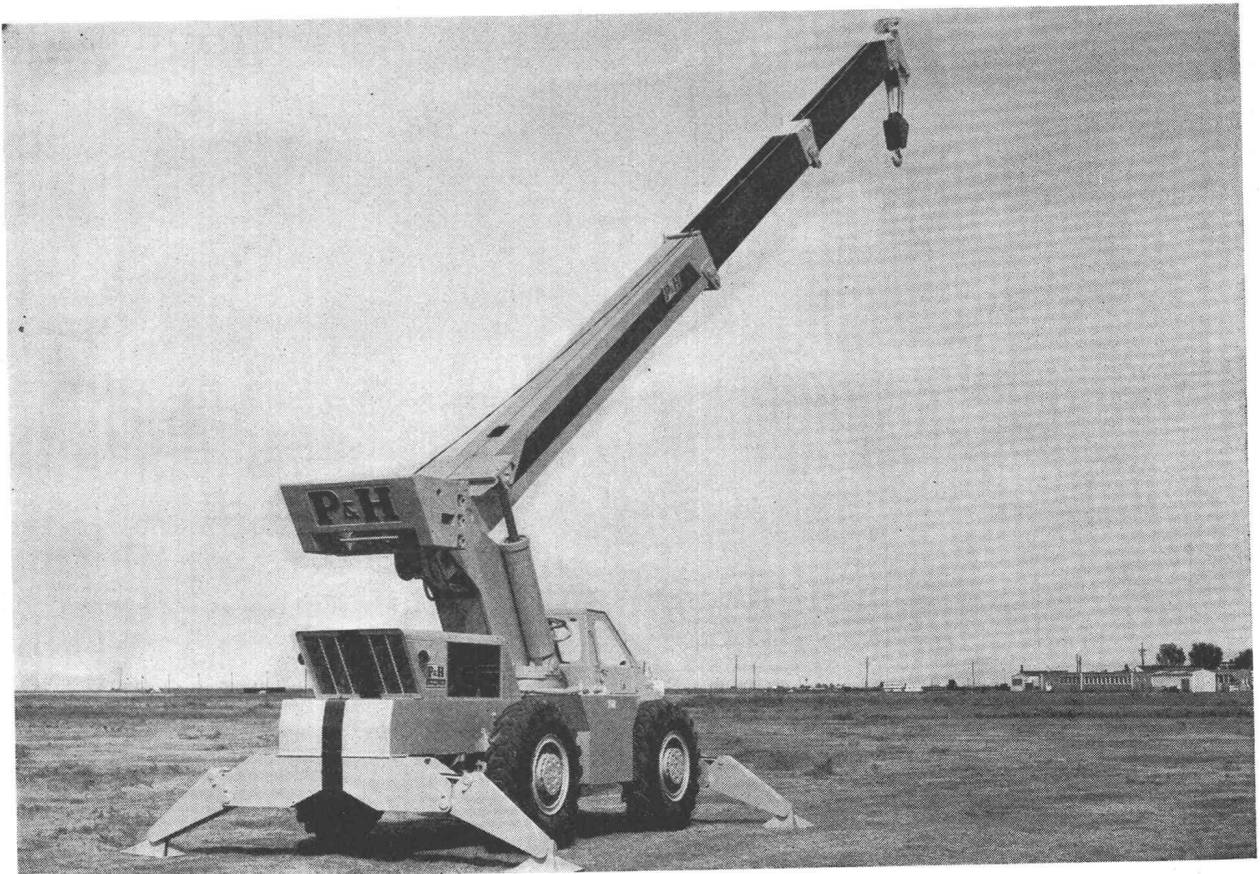

### **Mobil-Hydraulikkrane**

R - 125	Tragkraft 11 350 kg
R - 150	13 600 kg
R - 180	16 300 kg

### **Auto-Hydraulikkrane**

T - 150	Tragkraft 13 600 kg
T - 250	22 700 kg
T - 650	59 000 kg

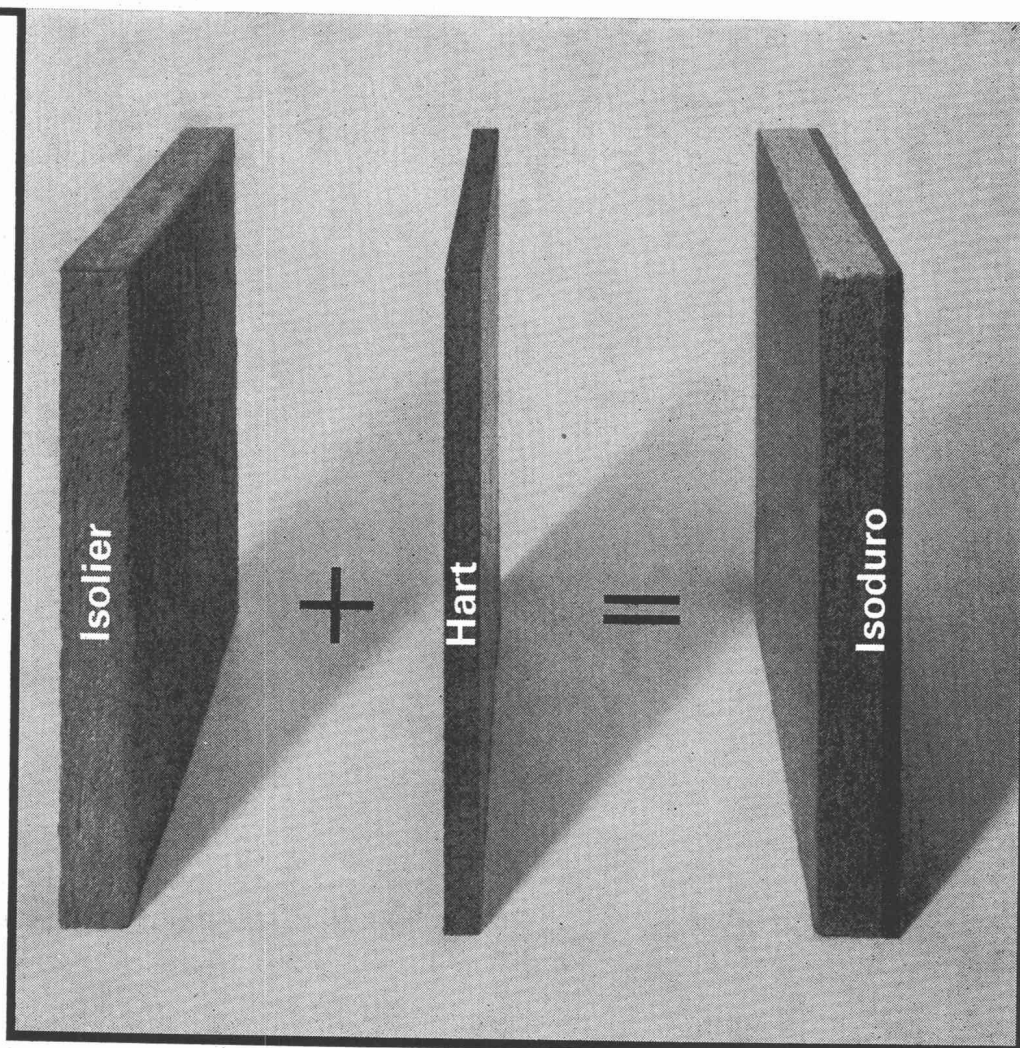

K 69

## Eine ideale Verbindung: Die Pavatex «Block-Isoduro»-Platte

Ideal, weil sie die Robustheit der Hartplatte und die vorzüglichen Eigenschaften der Isolierplatte zu einem einzigen Werkstoff zusammenfasst. Die Isolierplatte dämmt Kälte, Wärme und Schall – die Hartplatte schützt gegen mechanische Einwirkungen.

Die Verwendung ist vielseitig: Wandverkleidungen, Trennwände, Decken, trittschalldämmende Unterlagsböden. Die «Block-Isoduro» kann mühelos gestrichen werden. Die harte Seite lässt sich furnieren.

Verlangen Sie mit dem Coupon Gratismuster, Prospekt und Liste der Lagerformate. Unser Beraterteam steht auf Wunsch gerne zu Ihrer Verfügung.

**COUPON**

Bitte senden Sie mir/uns kostenlos Muster und Prospekt von Pavatex-«Block-Isoduro»-Platten

Unverbindliche Beratung wird gewünscht: Ja/Nein

Firma:

Strasse:

Ort:

Telefon:

© eingetragene Schutzmarke

**pavatex**

Pavatex AG  
Jenatschstr. 4  
8027 Zürich  
Tel. 051 237676



# SIFRAG in der EDMZ

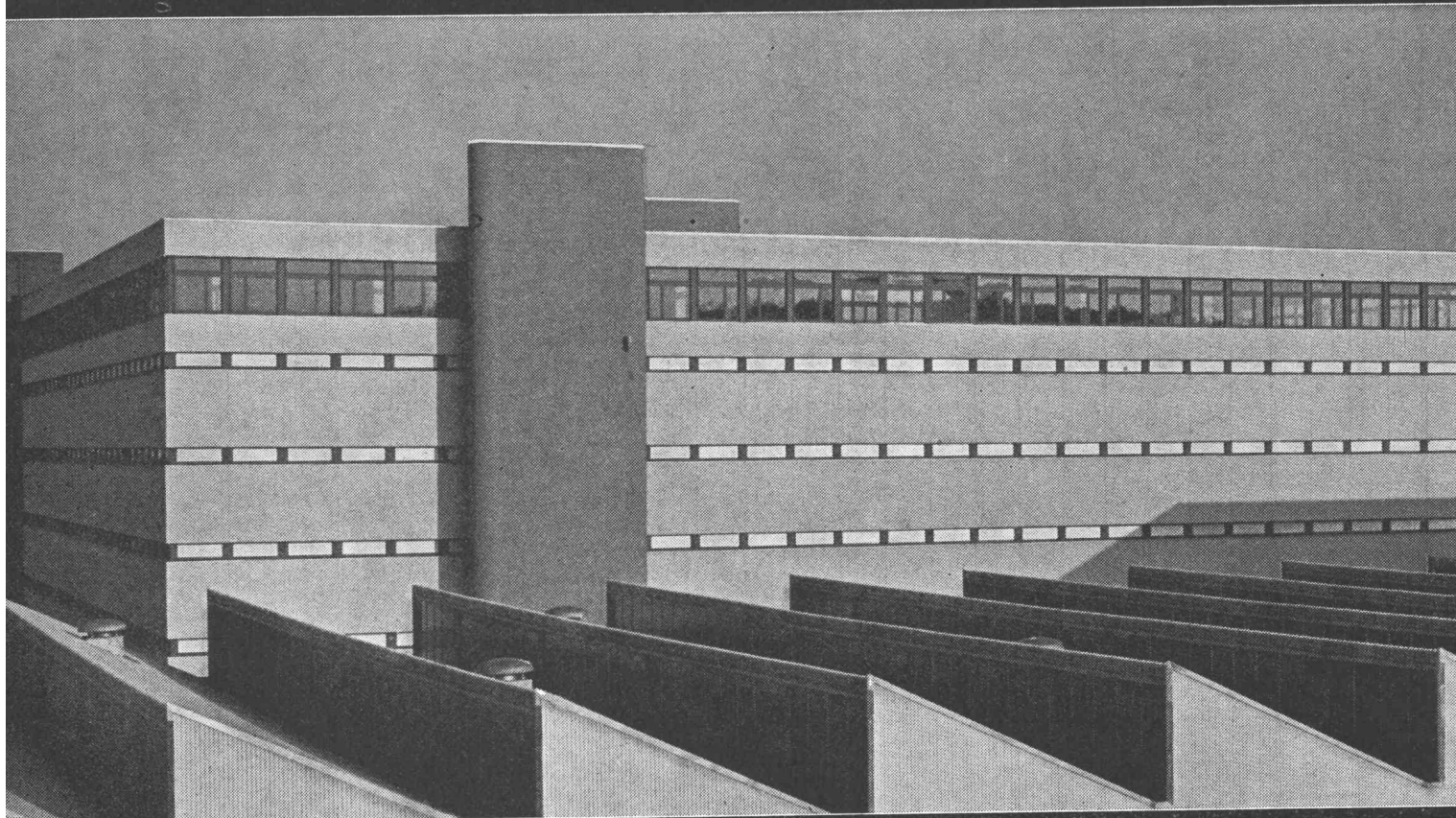

Lagerhaus EDMZ, Bern Projekt und Bauleitung: Direktion der Eidg. Bauten, Bern

**SIFRAG**

Im Herbst 1968 wurde der Neubau der Eidgenössischen Drucksachen- und Materialzentrale in Bern dem Betrieb übergeben.

Der SIFRAG wurde die Aufgabe übertragen, in den sieben Lagergeschossen lufttechnische Anlagen zur Beheizung und Raumklimatisierung einzurichten.

Getrennte Anlagen für Buchbinderei, Vervielfältigungszentrale und Fotolaborräume schaffen individuelle klimatische Bedingungen.

In der für 170 Personen ausgebauten Personalkantine samt Küche sorgt eine leistungsfähige Klimaanlage für das Wohlbefinden des Personals.

SIFRAG-Klimaanlagen auch für Ihre Ansprüche!

SIFRAG  
Luft- und Klimatechnik Frei AG

Zürich 051 - 25 15 51  
Bern 031 - 56 25 25  
Basel 061 - 43 92 60  
Lausanne 021 - 23 74 08

Klimaanlagen  
Ventilationen  
Kälteanlagen  
Luftbefeuchtung  
Luftvorhänge  
Brandschutz

## Laufkatzen sollen laufen

Ungehindert laufen. Bis an die Ränder des Rollenkastens. So kann der Kran den letzten Quadratmeter einer Werkhalle bestreichen. Dies ist der Fall beim

**VON ROLL**  
**Zweitträger-Laufkran**  
mit Elektrozug.

Ein Normkran.  
**Modern** gebaut.  
Er kennt **keine Störungen**  
und braucht praktisch  
**keine Wartung**. Er hat  
Wälzlager. Seine Laufrollen  
werden direkt angetrieben.  
(Nicht über offene Ver-  
zahnungen, die man  
dauernd schmieren muss.)

# VON ROLL

## Krane

Auskünfte geben wir Ihnen  
jederzeit. Wir helfen Ihnen  
auch beim Planen.

VON ROLL AG. Werk Bern  
3001 Bern

# ZÜBLIN

Hochbau Tiefbau Pfählungen  
Vorfabrikation Ingenieurbureau

ZÜRICH

BASEL

LAUSANNE

## Unverstopfbare TURO-Pumpen lösen Ihre Probleme

1961 entstand die erste TURO-Pumpe. Heute arbeiten davon Tausende.

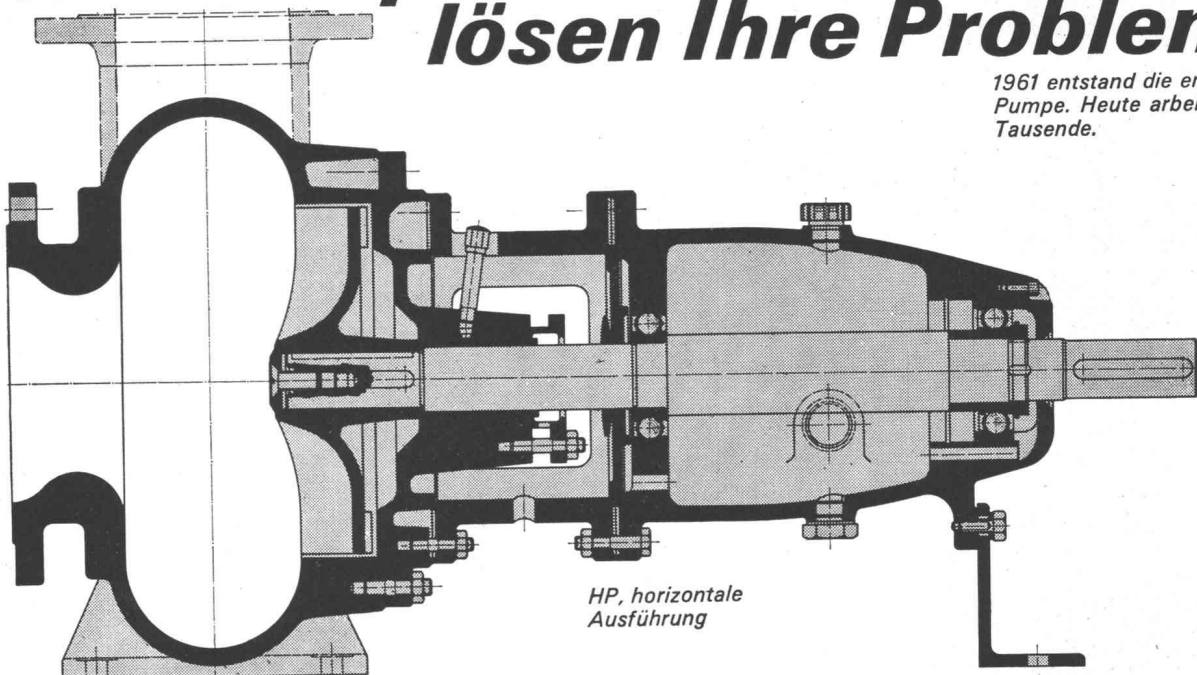

HP, horizontale  
Ausführung

### Coupon

Bitte senden Sie mir/uns unverbindlich Unterlagen über TURO-Pumpen

Name \_\_\_\_\_

Adresse \_\_\_\_\_

EMILE EGGER & CIE SA  
Fabrique de pompes et de machines  
CH-2088 Cressier NE, Suisse

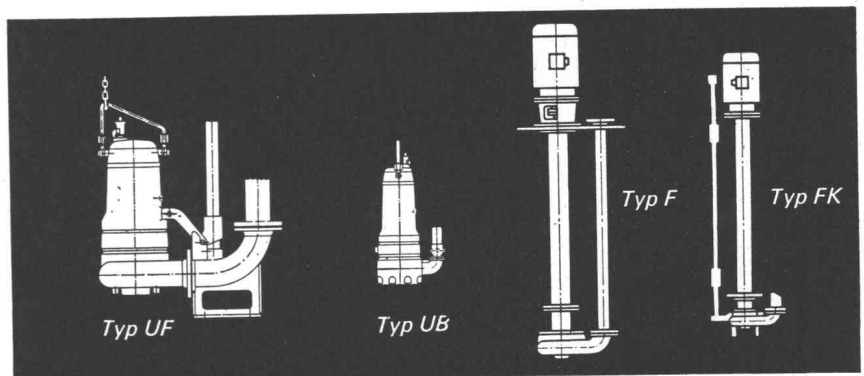

TURO-Pumpen verfügen über einen vollkommen freien Durchgang und haben keine Dichtungsringe. Betriebssicherheit und Lebensdauer sind unübertroffen. EGGER liefert ein vollständiges TURO-Pumpenprogramm nach dem Baukastensystem, horizontal, vertikal, trocken oder nass aufstellbar, Tauchmotorpumpen oder Sonderkonstruktionen.

## TURO

## EGGER

EMILE EGGER & CIE SA, Fabrique de pompes et de machines  
CH-2088 Cressier NE, ☎038/772 17, Télex 35207



## Dort, wo der Zimmermann das Loch gemacht hat...

hängt die Tür, fängt das Wohnen an. Die Wernle-Norm-Futtertür aus Holz ist mehr als ein hölzerner Vorhang: Sie ist schön, aus ausgesuchtem Material und – besonders preiswert.



### WE-Türrahmen zum Einjustieren

Das gibt es nur bei Wernle: Futter und Verkleidung bilden zusammen eine «Justier»-Einheit (Pat. angem.), die Massdifferenzen der Mauerdicken bis zu 10 mm ausgleichen kann. Das Futter ist aus gut gelagertem, praktisch astfreiem Holz. Lieferbar in Breiten (Lichtmasse) von 600 bis 900 mm, abgestuft von 50 auf 50 mm und Wandstärken in den gebräuchlichsten Massen von 60 bis 180 mm.

### Dazu die Wernle-Dienstleistungen

● Planung und Projektierung ● Montage auf der Baustelle ● Mobile Service-Equipen

### WE-Türblätter nach Wunsch

#### Normalausführung:

Spezialgehärtete Hartfaserplatte (Schweizer Fabrikat) mit astfreiem Rahmenholz verleimt. Oberfläche nach Wahl: grundiert zum Streichen, edelfourniert oder mit PVC-Beschichtung (weiss, grau und auch in Holzdekor). A propos PVC-Beschichtung: Sie ist nicht teurer als ein Kunstharzanstrich. Ihre bedeutenden Vorteile: lichtbeständig, schmutzabweisend und wartungsfrei.

#### Compact-Ausführung:

Erhöhte Schall- und Wärmeisolation, feuerhemmend.



**Wernle Küchen**  
**Wernle Schränke**  
**Wernle Türen**

**J. Wernle**  
**Holzbau AG**  
**5024 Küttigen Tel. 064 24 16 61**

mh 3

## Ausschalbare Kunstharzschalungen

Vermietung von ausschalbaren Kunstharzschalungen für die Konstruktion von Kassettendecken mit gekreuzten Rippen, und von Relief-Verschaltungselementen für Granit-Imitation von Betonmauern. Normierte Grössen. Spezialfabrikation auf Bestellung.

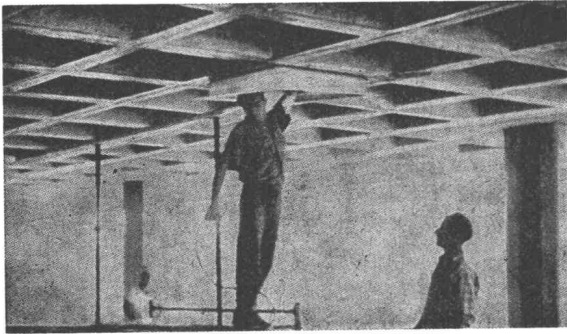

Zahlreiche Ausführungen bereits in der ganzen Schweiz  
Neue Decken in Zürich, Brunnen und Thun

# Plasticoffre

**Polyform-Plasticoffre SA**

1099 Ropraz

Tel. 021 / 93 10 05

## comolli Spezialbetonröhren für hohe Ansprüche

PHLOMAX- u. VIBRO-PRESS-Betonröhren mit Spitz- und Doppelglockenmuffen armiert und unarmiert. Baulänge 2 m. Lichtweiten von 20-150 cm.

Überzeugen auch Sie sich schon bei nächster Gelegenheit von der Qualität der COMOLLI-Betonröhren

speziell über das genaue Ineinanderpassen der Muffen, was Ihnen ein rasches Verlegen gewährleistet und damit Ihre Kosten senken hilft.

Prompte Lieferung ab Werk und franko Verwendungsstelle. Wir sind zu jeder Auskunft und technischen Beratung gerne bereit. Tel. 057 / 7 14 14

Comolli's Erben AG,  
5620 Bremgarten / AG

Vertretung für die Kantone Basel Stadt und Basel Land:  
GEBR. KOHLER AG, 4633 LÄUFELFINGEN

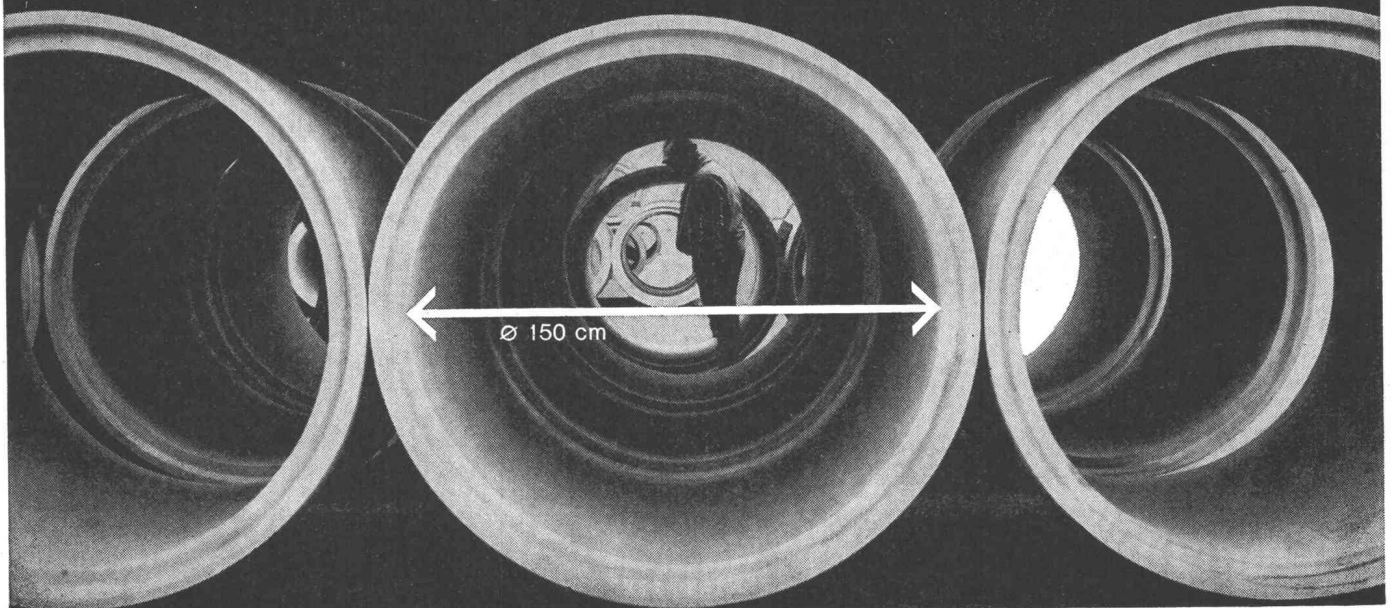



# Eignet sich Roofmate für Flachdach-Isolierungen nicht?

**Doch! 3½ Millionen Quadratmeter Roofmate\*-Platten, bis heute in Schweizer Dächer verlegt, erbringen den Beweis. Jeder Quadratmeter Roofmate hat die an das Material gestellten hohen Anforderungen erfüllt. Bei fachgerechter Verlegung bietet Roofmate dem Bauherrn und dem Flachdach-Unternehmer Gewähr für eine wirtschaftliche, problemlose Dachisolierung- auf Jahrzehnte hinaus.**

Ein gutes Isoliermaterial macht noch lange kein gutes Flachdach, aber:

Roofmate hat einen besonders guten, dauerhaften Isolierwert ( $\lambda=0,026 \text{ kcal/m h } ^\circ\text{C}$ ).

Roofmate ist praktisch gegen Wasser- und Feuchtigkeitseinwirkungen unempfindlich.

Roofmate hat eine hohe Druck- und Trittfestigkeit.

Roofmate hält alle im Flachdach auftretenden Temperaturen schadlos aus.

Roofmate ist volumenbeständig, verrottungsfest und bei Feuer selbstlöschend.

Roofmate eignet sich für konventionelle Dächer wie auch zur Verlegung unter Kunststoff-Dächfolien.

Uebrigens, Roofmate-Platten werden von Facharbeitern gerne verlegt; sie sind leicht, sauber und staubfrei.



*\*Eingetragenes Warenzeichen The Dow Chemical Company \**



Schneider + Co. AG,  
Isolierungen und Industriebedarf  
Scheideggstrasse 2, 8401 Winterthur  
Telefon 052 29 13 21

**Schneider + Co.**

# SCHLÄMMPUTZ

mit ECOSAL seit Jahren bewährt und wasserdicht, bis 30 Atm.

Sicherheit muss man nicht dick auftragen. Es genügt, wenn man dünn aufträgt. Einen staubfreien, elastischen Ueberzug zum Beispiel (auch auf schadhaftem, altem Untergrund, wenn es sein muss). Einen Mörtel, der etwas aushält. Bei dem man sicher sein kann, dass er sich nicht ablöst. Den kann man ruhig dünn auftragen, wenn im Estrichmörtel ECOSAL drin ist. Die Kunststoffdispersion. Sie verbessert die Biegezugfestigkeit auf 200%. Entsprechend steigt auch

die Bruchdehnung. Mörtel mit ECOSAL-Zusatz haftet auch auf altem Beton, auf glattem Beton, auf Klinkermauerwerk usw. Man nimmt es für Spritzputz auf glattem Untergrund. **Für feuchtigkeitsisolierende Schlämmanstriche.** Zum Kleben von Platten und Mosaik. Zum Ausbessern von Sichtbetonflächen. Zum Reparieren von Rissen, Löchern und Kanten-Treppenstufen zum Beispiel. Ueberall, wo Sicherheit gefragt ist, sollten Sie nach ECOSAL fragen.

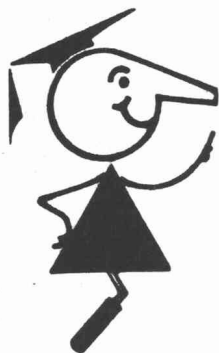

seit  
1923

# Tricosal<sup>®</sup>

**BAU-CHEMIE AG BASEL (061) 23 00 16**

Zement-Schnellbinde- und Dichtungsmittel, Plastifizierer, Verzögerer, Beton-Reinigungsmittel, Gipsverzögerer, Binder, Fugenbänder, Kunststoffe, Frostschutzmittel, Haftemulsion für Kunststoffmörtel, ölfeste Anstrichemulsion, Thiokol- und Acryl-Kitte, Epoxy-Lacke, Kunststoff-Dünnputze. PVC-Folien, 1 bis 2 mm, für Grundwasserwannen, Wasserbehälter usw. Wir haben für Sie über 100 verschiedene Fugenbandprofile.

# Stahl-Fenster

aus Spezialprofilen  
das preisgünstige Fenster für  
Fabriken, Industriebauten,  
Turnhallen, Lagerhäuser etc.

## VERWO AG

Fensterfabrik  
Pfäffikon SZ 055 - 5 44 55

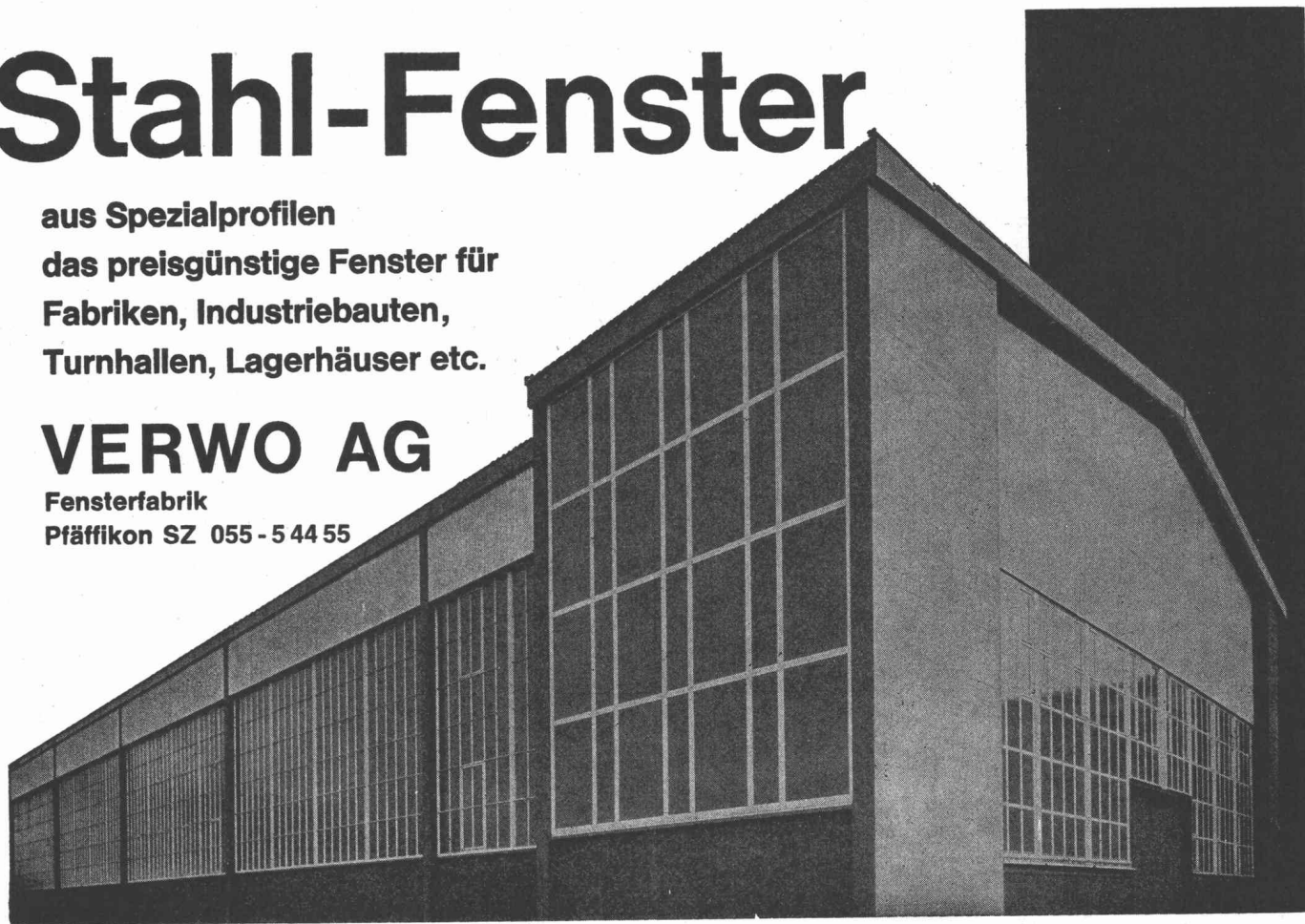

# HERAKLITH - HERAKLITH - HERAKLITH - HERAKLITH

Verwenden auch Sie

## HERAKLITH

die bewährte, magnesitgebundene Holzwolle-Leichtbauplatte.

## HERAKLITH

- isoliert wirksam gegen Wärme und Schall
- ist leicht zu verarbeiten
- eignet sich gleichermassen gut für Boden, Wände, Decken und Dächer
- ist mit verschiedenen Oberflächenstrukturen erhältlich
- ist sehr preisgünstig

## HERAKLITH

Leichtbauplatten können in folgenden Ausführungen geliefert werden:

Normalplatte, grau oder hell

PV-Porenverschlussplatte, mit ein- oder beidseitigem Porenverschluss

GL-Glasfaser-Porenverschlussplatte, ein- oder beidseitig beschichtet

Akustikplatte, fein- oder grobfaserig, grau oder hell, natur oder weiss gespritzt

Travertin-Akustikplatte, weiss gefärbt, mit strukturierter Oberfläche

Heratekta-Schichtplatte (Sandwich-Platte), mehrschichtig, aus Schaumstoff (Styropor) und magnesitgebundener Holzwolle

Berücksichtigen auch Sie bei der Planung von

Ein- und Mehrfamilienhäusern  
Öffentlichen Bauten  
Schulhäusern und Turnhallen  
Geschäftshäusern  
Industrie- und Werkhallen  
Werkstätten und Garagen  
Landwirtschaftlichen Bauten



## HERAKLITH-Leichtbauplatten

Verlangen Sie  
Preise und technische Unterlagen bei  
Ihrem Baumaterialhändler,  
Ihrer HG-Filiale  
oder direkt bei uns.

## HERAKLITH-Verkaufsstelle

**Propatec AG, Richtstrasse 8  
8304 Wallisellen ZH**

**Telefon 051 / 93 12 54**

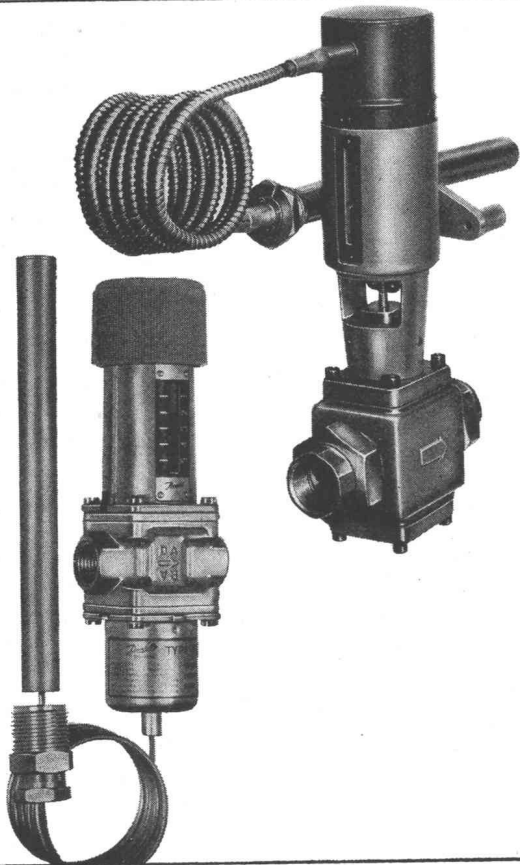

## AVT- und IVT-Regler regulieren genau und helfen Wasser sparen

Typ AVTB ist ein thermostatisches Regelventil für Wasser. Es arbeitet ohne Zufuhr von Hilfsenergie und wird durch die Temperatur des Fühlers gesteuert. Es öffnet bei sinkender und schliesst bei ansteigender Fühlertemperatur. Das AVTB-Ventil wird bei der automatischen Temperaturregelung von Wasserwärmern, Wärmeaustauschern, Ölheizwärmern, Luftheizgeräten u. a. m. sowie in industriellen Anlagen verwendet. Ein einfaches Umbauen dieses Ventils ergibt, ohne weitere Zubehörteile, ein Öffnungsventil mit der Bezeichnung AVTA. Dieses wird bereits in zahlreichen Anlagen als Kühlwasser-Regler oder sogenanntes Wassersparventil verwendet. Der Typ IVT ist für die Temperaturregelung von Heisswasserspeichern, Wärmeaustauschern, Ölheizwärmern, Autoklaven, Entfettungsanlagen, Luftheizgeräten, Trockenöfen usw. berechnet und kann sowohl für Wasser als auch für Dampf verwendet werden.



Fabrik für Automatische Schalt- und Regelapparate

7081

### Werner Kuster AG

4132 Muttenz 2 / Basel  
 Hofackerstrasse 71  
 Telefon 061 / 42 12 55  
 Depot Lausanne Tel. 021 / 25 01 68  
 Depot Wallisellen Tel. 051 / 93 40 54

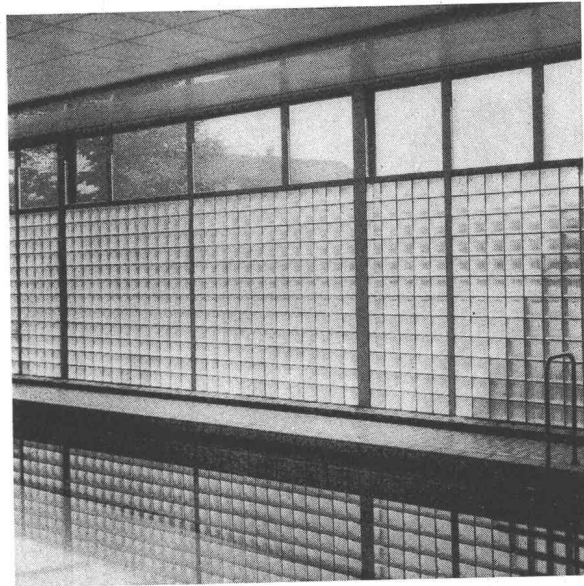

Verlangen Sie unverzüglich Beratung und Kostenberechnungen.

Im Bau von Schwimm- und Hallenbädern, von Turnhallen und andern öffentlichen Gebäuden mit grossen Sälen eignet sich der Glasbaustein als lichtdurchlässiges und sehr stabiles Bauelement besonders gut. Glasbausteinwände isolieren vortrefflich gegen Schall und Kälte und bieten hohe Sicherheit gegen Steinwürfe oder ähnliche gewaltsame Einwirkungen. Viele Typen und unzählige Kombinationsmöglichkeiten garantieren ästhetisch einwandfreie Lösungen.

**SCHNEIDER + SEMADENI**  
 8004 ZÜRICH

Spezialfirma für Glasbetonbau  
 8004 Zürich, Feldstrasse 111  
 Telefon 051 / 27 45 63 und 23 78 08

## CORBETON-FILTERPLATTEN

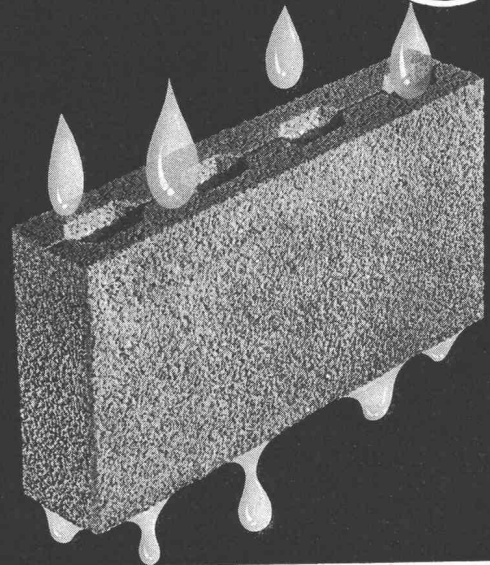

**beton a.g.**  
 WERK FÜR BETONWAREN  
 2542 PIETERLEN / BEI BIEL

Werk Pieterlen  
 ☎ 032/8715 34  
 Werk Grenchen  
 ☎ 065/8 50 55



# SWISS PANEL

SCHWEIZER FABRIKAT

## PROFILSTAHLPLATTEN

«sendzimirverzinkt»

werden verwendet für:

- BEDACHUNGEN
- FASSADEN
- KIESKLEBEDÄCHER
- VERBUNDDECKEN



Längen: bis 20 m  
Stärken: 0,63—1,50 mm  
Hohe Belastbarkeit

 **MONTANA**

**MONTANA STAHL AG**  
**5303 WÜRENLINGEN**

Telephon 056 / 3 08 47

## ... und wenn mehrere Beschichtungsebenen zu entwässern sind?

Dann heisst die einfachste und rationellste Lösung **esser's Dachgully mit dem Aufstockelement**.

Hier liefern wir Ihnen gerne den Beweis zu unserer Behauptung:

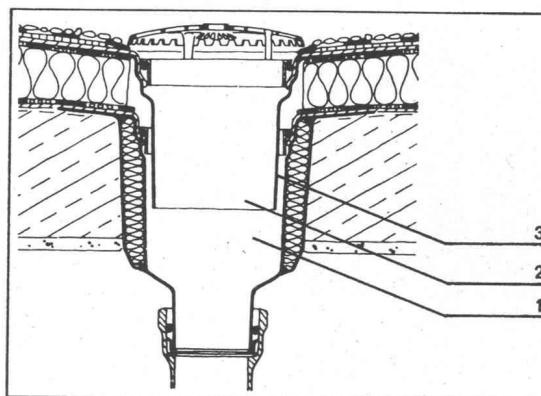

- 1 Der Ablauf ist in der Decke einbetoniert (keine Aussparungen) und leitet von allem Anfang an das Bauwasser ab.
- 2 Die endgültige Dachhaut wird vom Aufstockelement entwässert. Am eigentlichen Dachgully muss nichts mehr verändert werden.
- 3 Durch Anbringen oder Weglassen der mitgelieferten Rollring- und Lippen-dichtung entscheiden Sie — je nach Lage auf der Baustelle —, ob das Aufstockelement rückstausicher montiert wird oder die noch feuchten Zwischenebenen weiter zu entwässern sind. Entscheidungsfreiheit bis zur allerletzten Minute!

Verlangen Sie bitte Katalog und Beratung über das gesamte esser Gully-Programm bei

**Hartmann**

Ulrich O. Hartmann, 8320 Fehraltorf ZH  
Kunststoffwerk, Bauelemente  
Russikerstrasse, Telefon 051 / 97 73 49



**IGH  
macht das  
Rennen um  
Grossraum-Bestuhlungen.**

**Architekten  
und  
Bauherren  
setzen auf  
IGH**

Inauen-Geräte Herisau  
Stuhl- und Tischfabrik  
Kasernenstr. 39a 9100 Herisau  
Tel. 071 51 33 63