

Objektyp: **Advertising**

Zeitschrift: **Schweizerische Bauzeitung**

Band (Jahr): **87 (1969)**

Heft 42

PDF erstellt am: **22.09.2024**

Nutzungsbedingungen

Die ETH-Bibliothek ist Anbieterin der digitalisierten Zeitschriften. Sie besitzt keine Urheberrechte an den Inhalten der Zeitschriften. Die Rechte liegen in der Regel bei den Herausgebern. Die auf der Plattform e-periodica veröffentlichten Dokumente stehen für nicht-kommerzielle Zwecke in Lehre und Forschung sowie für die private Nutzung frei zur Verfügung. Einzelne Dateien oder Ausdrucke aus diesem Angebot können zusammen mit diesen Nutzungsbedingungen und den korrekten Herkunftsbezeichnungen weitergegeben werden. Das Veröffentlichen von Bildern in Print- und Online-Publikationen ist nur mit vorheriger Genehmigung der Rechteinhaber erlaubt. Die systematische Speicherung von Teilen des elektronischen Angebots auf anderen Servern bedarf ebenfalls des schriftlichen Einverständnisses der Rechteinhaber.

Haftungsausschluss

Alle Angaben erfolgen ohne Gewähr für Vollständigkeit oder Richtigkeit. Es wird keine Haftung übernommen für Schäden durch die Verwendung von Informationen aus diesem Online-Angebot oder durch das Fehlen von Informationen. Dies gilt auch für Inhalte Dritter, die über dieses Angebot zugänglich sind.

Revue Polytechnique Suisse
Wochenschrift für
Architektur, Bauingenieur-
wesen und Maschinentechnik
Gegründet 1883
von Ing. August Waldner
Herausgegeben von der
Verlags-AG der akademischen
technischen Vereine, Zürich

Gehen Sie auf sicher,
wenn es um
die Heizung und
Warmwasserbereitung geht.
Beim Hoval-Kessel
wird die Sicherheit
mitgeliefert.

Eine Heizungs- und Warmwasser-
bereitungsanlage muss ein Leben lang
jeden Tag Komfort bieten. Sie gehört
deshalb zu den Anschaffungen, auf die
man sich jederzeit verlassen will. Darum
legt Hoval nicht nur grossen Wert
auf die Qualität der Konstruktion, son-
dern pflegt auch den Kundendienst.
Das bedeutet, dass die Anlage einwand-
frei läuft und dass sie – jederzeit – den
uneingeschränkten Hoval-Komfort
bietet: Sparsame Heizung und un-

beschränkt Warmwasser zu niedrigsten
Kosten. Hoval-Kessel verfeuern Öl, Gas
oder feste Brennstoffe. Es gibt sie für
Ein- und Mehrfamilienhäuser, Hotels,
Schwimmbad-Heizungen, Schulen
und Gewerbebetriebe, für Neubauten
und für die Modernisierung bestehender
Häuser.

Hoval Herzog AG, 8706 Feldmeilen
Telefon 051-731282
Basel, Bern, Lausanne, Lugano

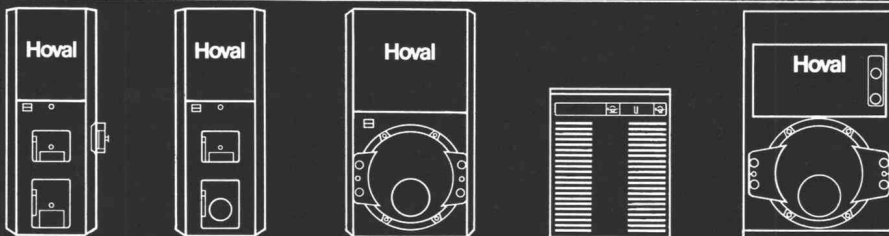

Hoval

Inhalt

Die Anwendung modular genormter Bau- teile im Wohnungsbau. Von <i>G. Risch</i>	833*
Die Modul-Ordnung als Mittel zur Indus- trialisierung des Bauens. Von <i>H. Joss</i>	838
Sickerwasserströmungen im Hauptdolomit beim Bau der Engadiner Kraftwerke. Von <i>P. Könz</i>	839*
Schweiz. Elektrotechnischer Verein und Verband Schweiz. Elektrizitätswerke. Von <i>A. Ziegler</i>	846
100 Jahre Bauunternehmung Frutiger	847
IVBH-Sicherheits-Symposium London. Von <i>H. Bachmann</i>	847
Nekrologe	
J. Weber	848*
G. Calgari, A. Müller	849
Umschau	
Vereinigung Schweizerischer Strassenfach- männer, Planungsatlas des Kantons Bern. Untersuchungen im liberianischen Eisen- erzgebiet von Wologisi	849
Eidg. Technische Hochschule. Die Nord- weststadt Frankfurt, Persönliches	850
Buchbesprechungen	
Praktische Funktionenlehre, von <i>F. Tölke</i> . Sitting Posture — Sitzhaltung — Posture assise. Kreiszyinderschalen, von <i>D. Rü- diger</i> und <i>J. Urban</i> . Schweizer Burgen und Schlösser, von <i>E. Probst</i> . Das Ko- stendenken des Ingenieurs, von <i>G. Nowak</i>	850
Neuerscheinungen	851
Wettbewerbe	
Neuüberbauung des Areal des Haupt- bahnhofes in Zürich, Reussbrücken Wat- tingen und Reussbrücken Schöni der N2. Hallenschwimmbad mit Sportanlagen in Herrliberg ZH	851
Ankündigungen	
Düsseldorf zeigt gute Bauten aus der Nachkriegszeit, Altbau-Modernisierung 69. Schweizerischer Rhone-Rhein-Schiffahrts- Verband, Schweiz. Schiffsahrtsvereinigung, Generalversammlung. Automation im La- gerhaus	851
Fachmesse für Gemeinschaftsverpflegung und Hotellerie, Basel. Bädertagung in den Hallen der Mustermesse, Basel. Vortrags- kalender	852

Verlag und Redaktion

Zürich-Giesshübel, Staffelstr. 12
Postadresse: Postfach, 8021 Zürich
Tel. 051 / 23 45 07 - 08, Postcheck 80 - 6110

Anzeigenverwaltung

IVA AG für internationale Werbung,
8035 Zürich, Beckenhofstrasse 16,
Tel. (051) 26 97 40, Postcheck 80 - 32735
Filialen in Lausanne und Genf

Druck: Offset + Buchdruck AG

SULZER Pumpen, das Herz vieler Anlagen

Kurzfristig lieferbare Standardausführungen verschiedener Typen für:

Wasserversorgungen aller Art
Umwälzwecke
Abwasserförderung
Schachtentleerungen
chemische Industrie

Gebrüder Sulzer, Aktiengesellschaft,
Winterthur, Schweiz





**Von Flums
für Isolationen
Spitzenprodukte:
Flumroc®**

Flumroc ist der neue Name für die vielen bewährten und neuen Isolierprodukte aus Steinwolle, welche die Firma Schmelzwerk Spoerry AG, Flums, für die verschiedensten Anwendungsgebiete im modernen Bauwesen bereithält.

Wer mit geringem Arbeitsaufwand bei Mauern, Böden, Decken, Zwischenwänden, Dächern, Leitungsröhren oder Luftkanälen einen wirksamen, unbrennbaren, hitzebeständigen, volumenkonstanten Schutzwall gegen Lärm, Klimawechsel, Wärmeverlust einbauen will, wählt als zweckmässige Mittel Flumroc-Produkte.



isoliert brandsicher

Schmelzwerk Spoerry AG, 8890 Flums, Tel. 085 31148

RÜTSCHI PUMPEN

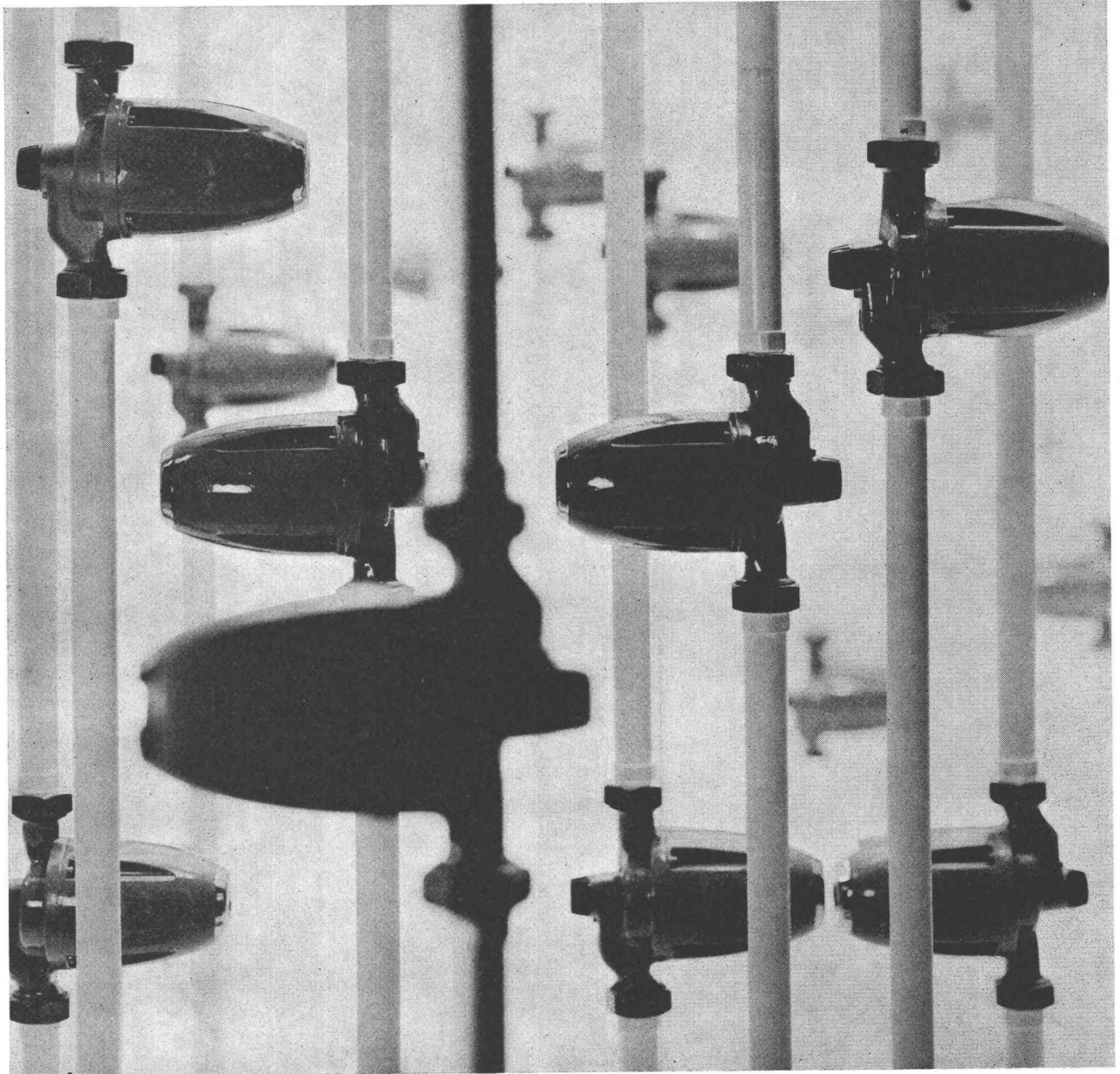

perfecta

Mehr als fünf Millionen «Perfecta»-Umwälzpumpen bringen Jahr für Jahr modernen Heizkomfort in ungezählte Wohnungen und Häuser. «Perfecta»-Pumpen sind nicht

Heizungs- Umwälzpumpen

nur betriebssicher und wartungsfrei, sie sind auch anerkannt schön und wurden dafür verschiedentlich ausgezeichnet. Wählen Sie für Ihre Heizung die robuste

«Perfecta» mit hohem Wirkungsgrad und geringem Stromverbrauch. Mit 20 Ländern, in denen «Perfecta»-Pumpen nach unseren Zeichnungen hergestellt werden, besteht ein laufender Erfahrungsaustausch. Auf diese Weise kommt weltweite Erfahrung auch Ihrer «Perfecta» zugut.

Mit Salzsäure geschmierte Motorenlager?

Sie glauben, das sei ein schlechter Witz, ein Blickfang oder so etwas.

Nein, es trifft wort-wörtlich zu. Zur Erklärung müssen wir etwas weiter ausholen. 1912 erfand ein Schweizer den Spaltrohrmotor, bei welchem der Rotor vom Stator (Wicklung) durch eine nichtmagnetische Hülse getrennt ist. Dies blieb aber während mehr als 20 Jahren eine Papiererfindung. Erst 1935 konnte der Spaltrohrmotor wirklich gebaut werden, als Krupp rostfreie Stähle herstellte, aus denen dann solche Spaltröhre gefertigt werden konnten. Nun baute man einen solchen Spaltrohrmotor eng mit einer Pumpe zusammen, so dass keine Stopfbüchse mehr notwendig wurde, wobei die Förderflüssigkeit der Pumpe im Motorinnern zirkulierte und damit auch deren Lager schmierte. Die Wicklung ist aber durch diese nichtmagnetische Hülse, genannt Spaltrohr, von der Flüssigkeit getrennt.

Zuerst hat man dieses Prinzip lediglich bei Heizungspumpen für die Warmwasserzirkulation verwendet. Dann wurde die Erfindung in der Atomindustrie lebenswichtig, weil hier bei Pumpen auf keinen Fall radioaktive Flüssigkeit nach aussen tropfen darf. Aber auch die Chemie hat die riesigen Vorteile einer solchen stopfbüchsenlosen Pumpe erkannt und verwendet diese für alle möglichen Förderflüssigkeiten, darunter auch für Salzsäure. Und in diesem Fall dient nun also Salzsäure zur Schmierung der Gleitlager, welche natürlich aus einem besonderen Material hergestellt werden müssen. Hier ist nun das Wissen um die richtige Materialwahl eine unserer Stärken, auf die Sie sich verlassen können.

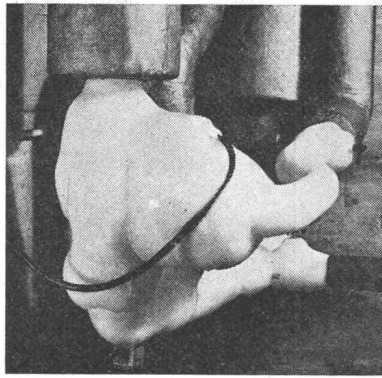
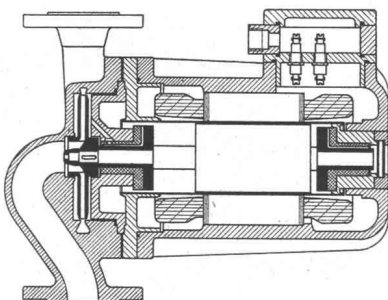

Kältemittelpumpe

Da die Pumpe eine Flüssigkeit mit tieferen Temperaturen fördert, bildet sich um das ganze Aggregat ein Kondensat. Oft entsteht dann eine dicke Eisschicht (siehe Bild 3), die jedoch auf die Pumpe keine schädliche Einwirkung hat. Ein Enteisen ist nicht nötig.

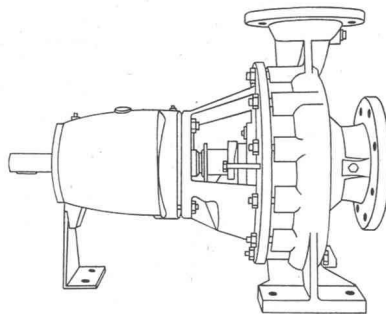

Neue Normpumpe

Diese leichten Chemie-Pumpen entsprechen in den Abmessungen DIN Entwurf 24256. Zur Vermeidung hoher Reibungsverluste in Ventilen und Rohrleitungen sind die Druckstutzen einzelner Pumpen um eine Nennweite grösser.

Ausbau des Pumpenläufers ohne Demontage der Saug- und Druckleitung möglich. Wellenabdichtung mit Packungs-Stopfbüchse oder Gleitring. Für hohe Temperaturen (z. B. Prozesspumpen) Gehäusefüsse in Achsmittle.

RÜTSCHI PUMPEN 

RÜTSCHI PUMPEN

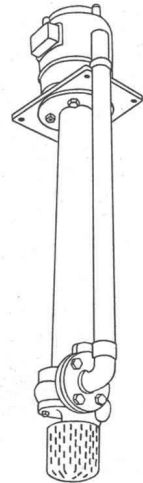

Vertikalpumpe

Eintauchausführung für Grubentleerung und Abwasserförderung, besonders geeignet für automatischen Betrieb.

Kennen Sie Frau Patrik?



Sie hat die freundliche Stimme am Telefon, und sie hat das gewinnende Lächeln für Besucher. Sie weiss, wer Ihre Fragen beantworten kann, wer Ihre Probleme löst. Sie betreut den Empfang und die Telefonzentrale.

K. Rütschi AG, Pumpenbau
5200 Brugg
Telefon 056 / 41 04 55

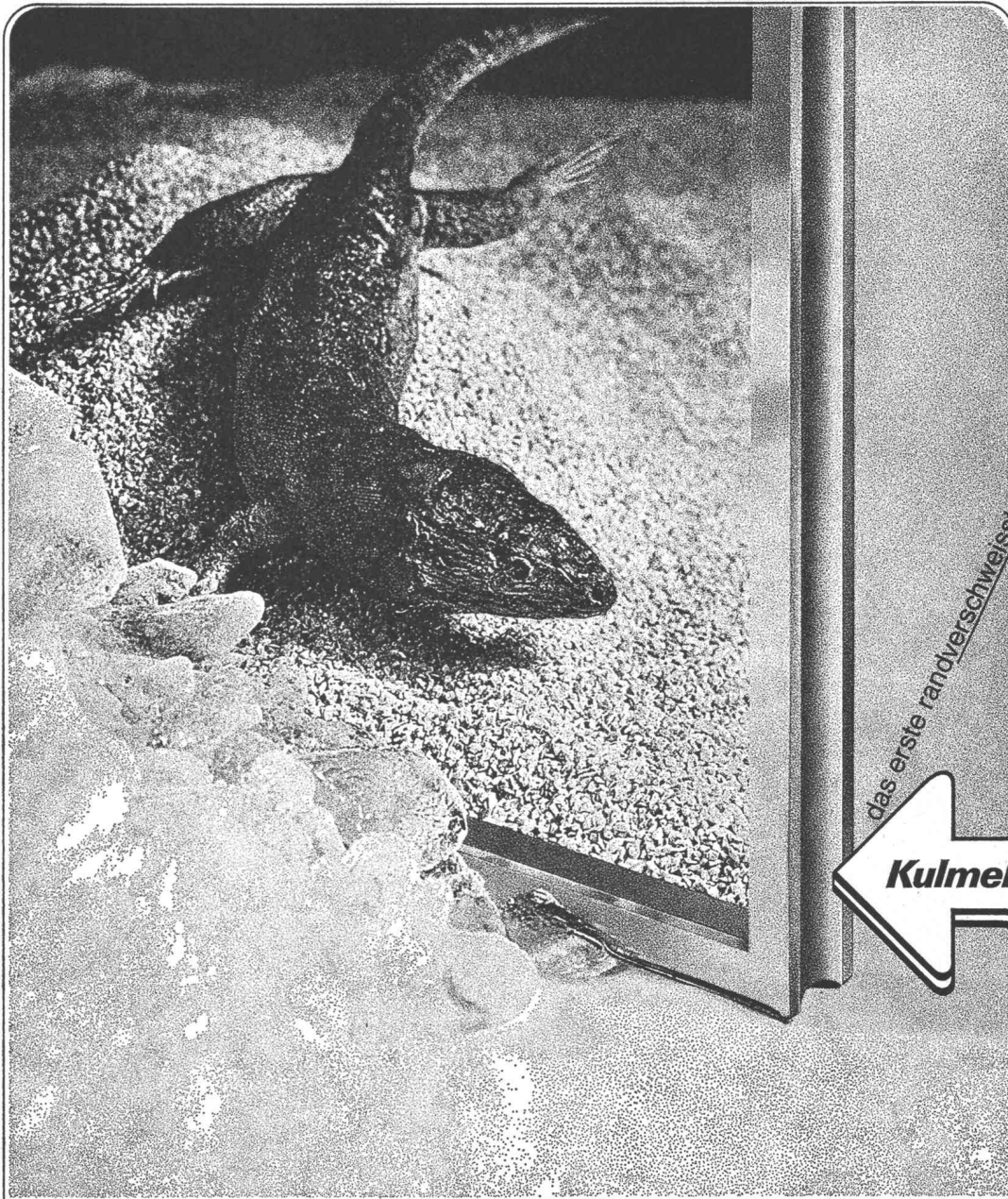

das erste randverschweisste Schweizer-Isolierglas



Kulmer Glas

hält Kälte → fern

dank dem Polster an getrockneter Luft zwischen den hermetisch randverschweissten Scheiben.

Das bedeutet:

einwandfreie Isolation,
Einsparung an Heizkosten,
gesünderes, behaglicheres Wohnen
und Arbeiten, beschlagfreies Inneres —
kein Reinigen zwischen den Scheiben!

Kulmer Glas — das erste schweizerische randverschweisste Isolierglas mit langjähriger Garantie.

Hersteller: Glas-Trösch AG, 5727 Oberkulm

Wir bitten um die ausführende Dokumentation
 Wir erwarten Ihren Vertreterbesuch (tel. Anmeldung)
 Name _____
 Adresse _____
 Glas-Trösch AG, 5727 Oberkulm

Ausschneiden und
Coupon
 einsenden an



Mit den **Bitherm BM** beginnt das Zeitalter der extrem wirtschaftlichen «Miniatur»-Heizkessel

Wichtige Argumente für Ihren Bauherrn:

Die Erfahrung hat gelehrt, dass Wechselbrandkessel kaum mit einem anderen Brennstoff als Öl gefeuert werden. Wir haben daraus die Konsequenz gezogen und einen neuen Kleinheizkessel, der ausschliesslich für Ölfeuerung bestimmt ist, entwickelt: den kompakten und überdurchschnittlich wirtschaftlichen Bitherm BM.

Bekanntlich spielen die Baukostensenkung und Platzeinsparung heute eine entscheidende Rolle. Diesen Anforderungen entspricht die Serie Bitherm BM: geringere Investitionen und geringerer Raumbedarf! Zudem ein weiterer entscheidender Vorteil: reine Ölfeuerung garantiert einen absolut sauberen Betrieb: der Heizraum kann für andere Zwecke gebraucht werden (Bügelzimmer, Trocknungsraum, Spielzimmer, Bastelraum usw.).

- Kein Russ und Staub. Der Heizraum kann deshalb als Trocknungs-, Bastelraum usw. verwendet werden.
- Praktisch geräuschloser Betrieb.
- Äusserst geringe Abmessungen.
- Vorteile der Gussgliederkessel: Lange Lebensdauer – Vergrösserung möglich.
- Der korrosionsbeständige Chromnickelstahl-Boiler liefert Warmwasser «à discrétion».

Die 11 Modelle der BM-Serie sind dermassen kompakt, dass man geradezu von «Miniatur-Kesseln» sprechen kann.

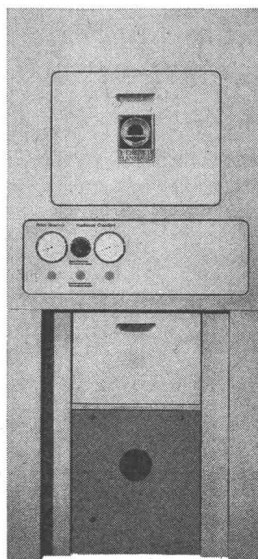

Heizkessel Bitherm	Leistung kcal/h	A mm	B mm	H mm	Warmwasser-Leistung max. l/h 60°C
BM 14	20000	671	700	1560	270
BM 15	26500	671	700	1560	270
BM 16	33000	881	700	1560	380
BM 17	39500	881	700	1560	380
BM 26	46000	923	700	1770	780
BM 27	58000	923	700	1770	780
BM 28	70000	1403	700	1770	1200
BM 29	82000	1403	700	1770	1200
BM 210	94000	1403	700	1770	1200
BM 211	106000	1403	700	1770	1200

IDEAL STANDARD

4657 Dulliken, Telefon 062 211115

AG

Trax, Trax, Trax...

Informationen kann man nie genug haben. Wer Coupons anbietet, hat etwas mitzuteilen. Besonders wenn es um die gründliche und wirtschaftliche Lösung eines Problems geht. Auf dem Sektor Trax besonders, denn die Investition für die neue Maschine ist nur ein Aspekt. Ebenso wichtig sind Betriebssicherheit, Wirtschaftlichkeit, Lebensdauer... und der Kundendienst. Und vor allem muss die Maschine rentieren... in jeder Betriebsstunde.

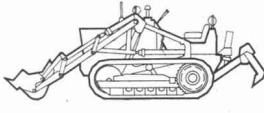

FL 4/C
Schaufelinhalt: 0,55 m³
Leistung: 45 DIN PS
Betriebsgewicht:
4350 kg

Bitte informieren Sie mich ausführlich.

Name: _____
Adresse: _____

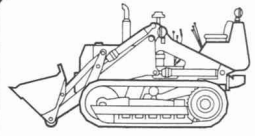

FL 6
Schaufelinhalt: 0,77 m³
Leistung: 60 DIN PS
Betriebsgewicht:
7500 kg

Bitte informieren Sie mich ausführlich.

Name: _____
Adresse: _____

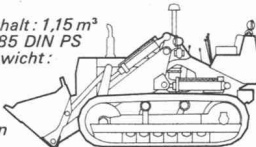

FL 8
Schaufelinhalt: 1,15 m³
Leistung: 85 DIN PS
Betriebsgewicht:
10 850 kg

Bitte informieren Sie mich ausführlich.

Name: _____
Adresse: _____

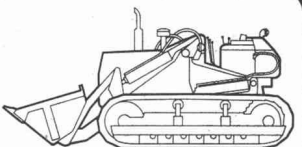

FL 12
Schaufelinhalt: 1,72 m³
Leistung: 125 DIN PS
Betriebsgewicht: 14 700 kg

Bitte informieren Sie mich ausführlich.

Name: _____
Adresse: _____



AD 18
Schildlänge: 4,20 m
Schildhöhe: 1,00 m
Leistung: 180 DIN PS
Betriebsgewicht: 17 900 kg

Bitte informieren Sie mich ausführlich.

Name: _____
Adresse: _____

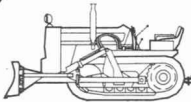

AD 4
Schildlänge: 2,31 m
Schildhöhe: 0,61 m
Leistung: 45 DIN PS
Betriebsgewicht: 3135 kg

Bitte informieren Sie mich ausführlich.

Name: _____
Adresse: _____

Name: _____
Adresse: _____

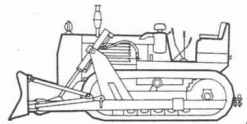

AD 7
Schildlänge: 3,25 m
Schildhöhe: 0,87 m
Leistung: 74 DIN PS
Betriebsgewicht:
8200 kg

Bitte informieren Sie mich ausführlich.



FR 12
Schaufelinhalt: 1,82 m³, Leistung: 125 DIN PS
Betriebsgewicht: 10 700 kg

Bitte informieren Sie mich ausführlich.

Name: _____
Adresse: _____

AD 12
Schildlänge: 3,82 m, Schildhöhe: 0,95 m
Leistung: 125 DIN PS
Betriebsgewicht: 13 800 kg

Bitte informieren Sie mich ausführlich.



Name: _____
Adresse: _____

Diese Coupons verschaffen Ihnen Informationen für umfassende wirtschaftliche Problemlösungen in einem bestimmten Bereich. Bitte informieren Sie sich. Fiat (Suisse) SA, 108, rue de Lyon, 1211 Genève 13, Tel. 022 44 10 00



309-5b-df

Neu von
Ideal Standard

Der Überdruckkessel GD:

Mit dem geringsten Raumbedarf pro Leistungseinheit

Wichtige Merkmale des Überdruck-Heizkessels GD:

Die neuen Heizkessel der Serie GD beanspruchen – da Überdruck-Feuerung ausserordentlich wenig Raum pro Leistung. Der Kaminquerschnitt kann reduziert werden, da die Kessel vom Kaminzug unabhängig sind. Zu diesen wesentlichen Vorteilen der Überdruck-Feuerung bieten die Heizkessel GD die charakteristischen Vorzüge der Gliederbauweise: geräuscharmer Betrieb, lange Lebensdauer, Lieferung im Block montiert oder in einzelnen Gliedern, spätere Erweiterungsmöglichkeit... der «GD» ist die ideale Lösung!

- Geringster Raumbedarf dank dem Überdruckprinzip, optimale Wärmeabgabe, erreicht durch die turbulente Rauchgasführung.
- Gliederkessel aus korrosionsbeständigem Spezial-Gusseisen gewährleistet lange Lebensdauer, geräuscharmen Betrieb, spätere Erweiterungsmöglichkeit.
- Minimaler Überdruck (max. 20 mm WS), Voraussetzung für ruhigen Betrieb.
- Kleiner Kaminquerschnitt (Kessel unabhängig vom Kaminzug), ergibt Kosteneinsparung.
- Möglichkeit der Kesselmontage auf dem Dach.
- Gleichmässige Bodenbelastung, da jedes Kesselglied mit angegossenen Füssen.
- Chromstahlboiler mit hoher Warmwasserleistung.

Mit den 18 kompakten Kesseleinheiten der GD-Serie lösen Sie jedes Heizproblem, von kleinen Miethäusern bis zu grossen Wohnblöcken, raumsparend und wirtschaftlich.

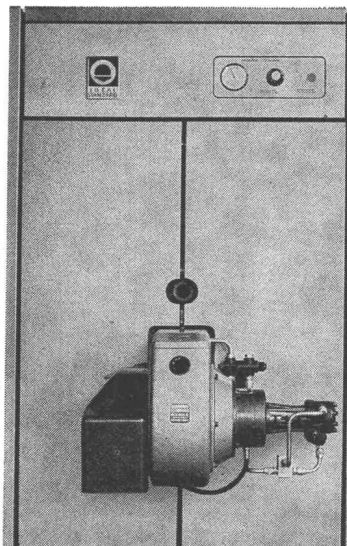

Heizkessel Bitherm	Leistung kcal/h	A* mm	B mm	H mm	Warmwasser- Leistung max. l/h 60°C
GD 3	132 000/ 356 000	1091/ 1811	950	2340	1720- 3450
GD 4	380 000/ 785 000	1480/ 2640	1860/ 2620	1800	2040 - 4080

* mit Rauchabgang

IDEAL
STANDARD
AG

4657 Dulliken, Telefon 062 211115

Wer beim Bauen an die Zukunft denkt, wählt Ideal Standard

HERAKLITH - HERAKLITH - HERAKLITH - HERAKLITH

Verwenden auch Sie

HERAKLITH

die bewährte, magnesitgebundene Holzwolle-Leichtbauplatte.

HERAKLITH

- isoliert wirksam gegen Wärme und Schall
- ist leicht zu verarbeiten
- eignet sich gleichermassen gut für Boden, Wände, Decken und Dächer
- ist mit verschiedenen Oberflächenstrukturen erhältlich
- ist sehr preisgünstig

HERAKLITH

Leichtbauplatten können in folgenden Ausführungen geliefert werden:

Normalplatte, grau oder hell

PV-Porenverschlussplatte, mit ein- oder beidseitigem Porenverschluss

GL-Glasfaser-Porenverschlussplatte, ein- oder beidseitig beschichtet

Akustikplatte, fein- oder grobfaserig, grau oder hell, natur oder weiss gespritzt

Travertin-Akustikplatte, weiss gefärbt, mit strukturierter Oberfläche

Heratekta-Schichtplatte (Sandwich-Platte), mehrschichtig, aus Schaumstoff (Styropor) und magnesitgebundener Holzwolle

Berücksichtigen auch Sie bei der Planung von

Ein- und Mehrfamilienhäusern
Oeffentlichen Bauten
Schulhäusern und Turnhallen
Geschäftshäusern
Industrie- und Werkhallen
Werkstätten und Garagen
Landwirtschaftlichen Bauten

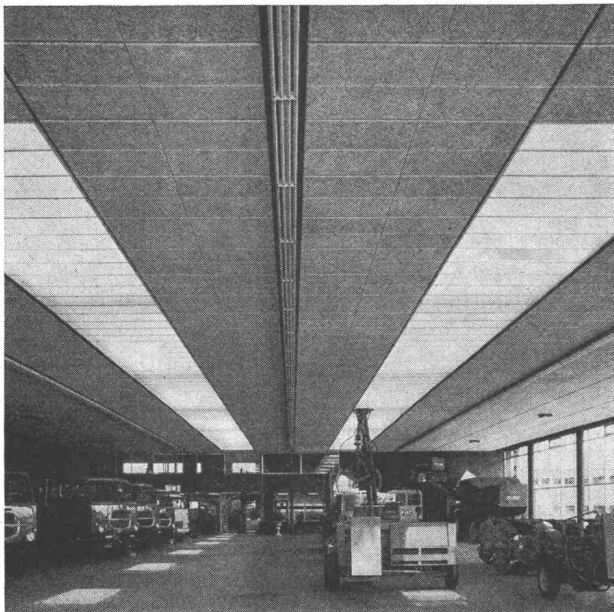

HERAKLITH-Leichtbauplatten

Verlangen Sie
Preise und technische Unterlagen bei
Ihrem Baumaterialhändler,
Ihrer HG-Filiale
oder direkt bei uns.

HERAKLITH-Verkaufsstelle

**Propatec AG, Richtistrasse 8
8304 Wallisellen ZH**

Telefon 051 / 93 12 54

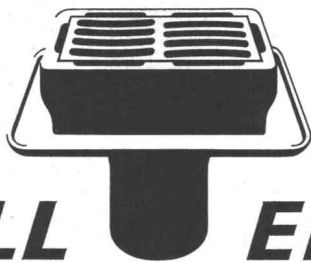

VON ROLL Entwässerungs- kasten gleichen Differenzen aus.

*Niveaudifferenzen.
Vom ersten bis zum letzten
Strassenbelag.*

636

*Dank den
Aufsatzrahmen.*

*Die Aufsatzrahmen
sind auswechselbar und
kombinierbar.
Das heisst: Jede Höhe
ist herstellbar.
Einbautiefe niedrig.
Belastbarkeit hoch.
Schluckvermögen gross.*

**VON ROLL Entwässerungs-
kasten für**
Autobahnbrücken
Strassentunnel
Parkterrassen

VON ROLL AG.
Werk Klus,
4710 Klus

Klöckner-Moeller plant und baut für die Industrie:



65/4

Steuerungen und Energieverteiler

Zielbewusstem Forschen verdanken wir die Zuverlässigkeit unserer Schaltgeräte, der täglichen Auseinandersetzung mit den Problemen der Praxis unsere Erfahrung.

Hochwertige Geräte und reiche Erfahrung sind Grundlagen, die es uns gestatten, verschiedenartigste Aufgaben in der Grossindustrie zu lösen: Steuerungen für Aufbereitungsanlagen, Elevatoren, pneumatische Transportmittel, Schnecken, Schüttelrinnen, Transportbänder, Silos und Tanks seien hier nur stellvertretend für viele andere Projekte genannt.

Unsere Steuerungen und Energieverteiler sind zu finden in Automobilfabriken, Brauereien, Farbenfabriken, Giessereien, Hochhäusern, Kraftwerken, Molkereien, Raffinerien, Walzwerken und Webereien, in allen Bereichen der Industrie. In kundennahen Technischen Aussenbüros planen und bauen wir unsere Anlagen, anschlussfertig und termingerecht liefern wir sie aus. Wenden Sie sich bitte an unser Aussenbüro oder direkt an uns.

Unsere Industrieschaltgeräte sind SEV-geprüft

Vom
Energieverteiler
bis zum
Einzelgerät
ein
geschlossenes
Programm



KLÖCKNER-MOELLER AG

Hauptverwaltung:	Effretikon 8307 Effretikon	Bahnhofstrasse 28	Ø 052 / 32 24 21
Techn. Aussenbüros:	Bern 3000 Bern	Cäcilienstr. 21	Ø 031 / 45 34 15
	Lausanne 1000 Lausanne	Chemin de Martinet 28	Ø 021 / 25 37 96
	Zürich 8603 Schwerzenbach ZH	Zielackerstr. 1	Ø 051 / 85 44 11

Sika-Fertigmörtelsystem! Hier geht es um einen ungewöhnlichen Zeitgewinn!

Mit Sika vom Untergrund bis zum Finish – ein Begriff für alle, die täglich mit Verputzarbeiten zu tun haben – ein Begriff für das Zeitsparen. Sika hat für Sie ein neues Fertigmörtelsystem vom Grundputz über alle erfolgreichen Sichtverputz Sikaplast. Das Sika-Fertigmörtelsystem kommt der Baurationalisierung entgegen, das heisst, die Verarbeitung wird vereinfacht und die Leistung erhöht. Der Verarbeiter braucht sich nicht mehr um Misch- und Einstellregeln zu kümmern, er kann sich ganz der handwerklichen Ausführung widmen. Arbeiten Sie ab heute mit dem Sika-Fertigmörtelsystem, dann ist es auch heute schon Ihr Profit. Sind Sie bereit? dann «Fertig – los» mit dem Sika-Fertigmörtelsystem!!

Sika Service

Kaspar Winkler + Co
CTW Chemisch-Technische Werke AG
Sika Norm AG
8048 Zürich, Tel. 051 62 40 40

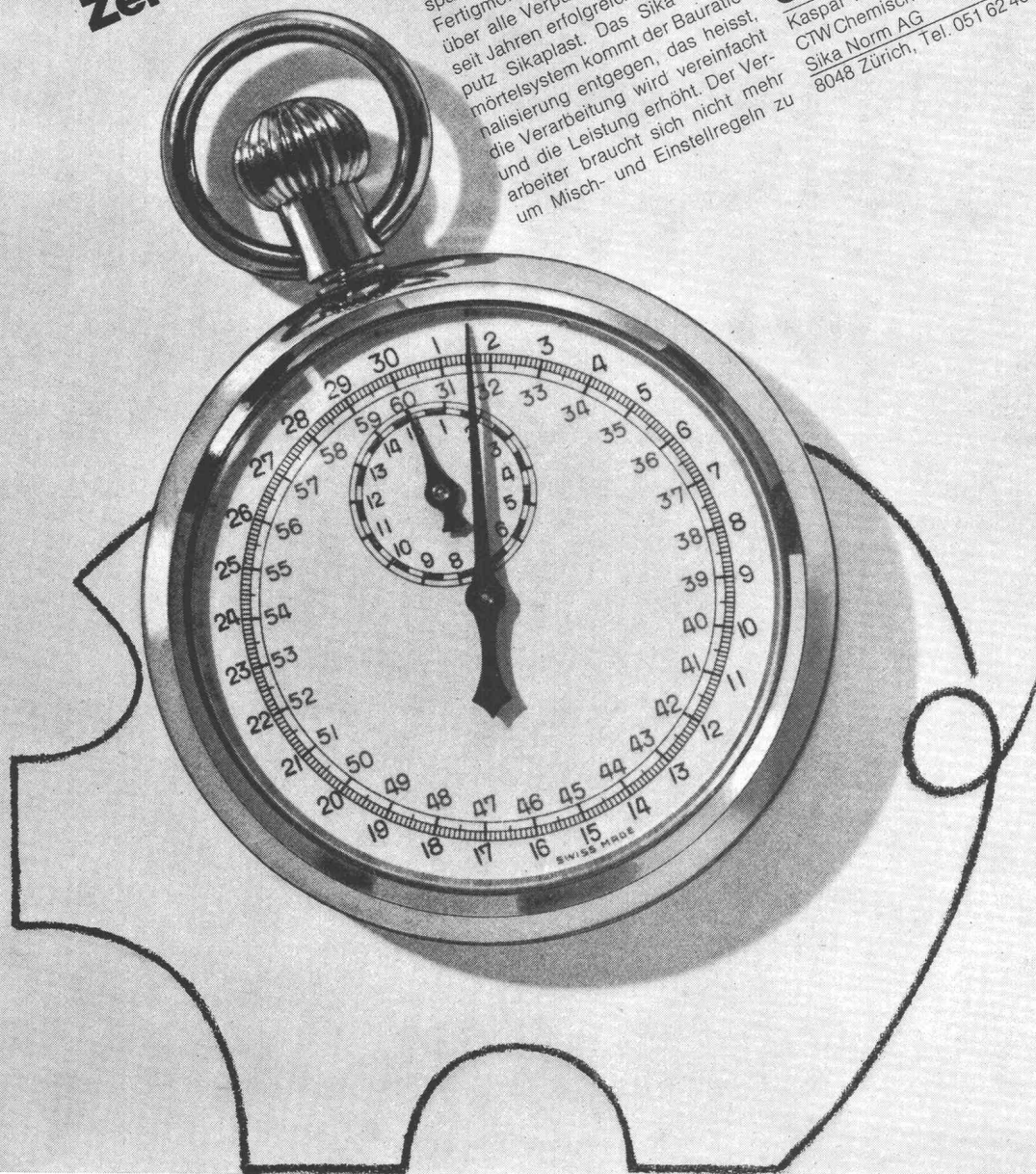

Können Sie sich ein technisches Büro ohne arbeitsgerechte Sitzmöbel vorstellen?

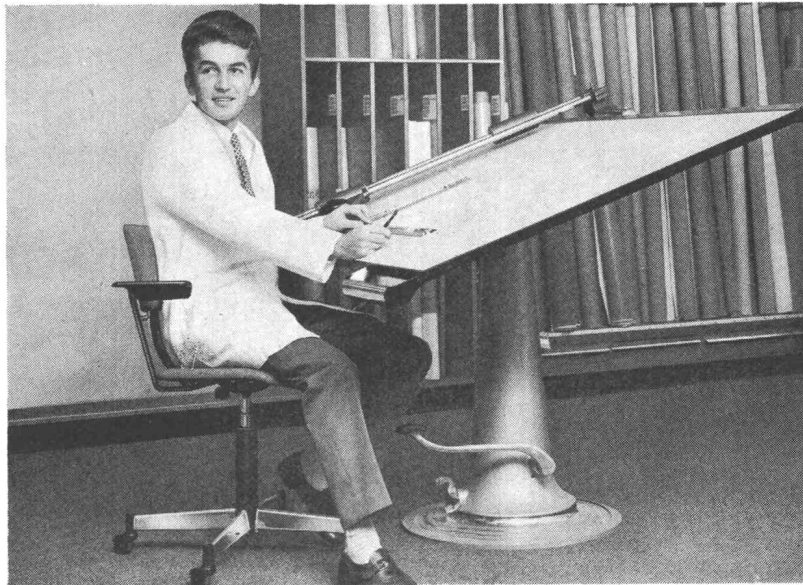

Wir auch nicht.

Wir haben uns darauf spezialisiert, vollständige Einrichtungen für moderne technische Büros zu liefern. Darum finden Sie bei uns nicht nur Reissbrett und Zirkel, nicht nur Zeichentisch und Farbkasten, sondern auch anatomisch richtige, besonders formschöne Stühle von stollgiroflex.

Denn ist ein Arbeitsplatz heute komplett ohne einen modernen Arbeitssitzplatz? Ohne einen Stuhl, auf dem man wirklich ermüdungsfrei sitzt, entspannt, bequem, in der richtigen Höhe und im richtigen Abstand von und zu allen Arbeiten?

Ihren speziellen Gegebenheiten entsprechend empfehlen wir Ihnen diese stollgiroflex-Modelle, die alle nach der Konzeption des anatomisch richtigen Sitzens gebaut sind und die Ihnen bei Ihren Arbeiten ebenso gute Dienste leisten wie gutes Reisszeug:



rembo 675
der Arbeitsstuhl
mit «Denker-Lehne» und
Armauflage



rembo 671
ein leichter, praktischer
Hocker



rembo 673
ein moderner Arbeitsstuhl
mit horizontal und vertikal
verstellbarer Rückenlehne

Wir beraten Sie unverbindlich,
kommen Sie zu uns.

Racher & Co. AG 8025 Zürich 1
Marktgasse 12, Telefon 051/479211

Racher & Cie S.A.
1211 Genève 4 Agence de Genève,
17, bd du Pont-d'Arve
Téléphone 022/24 72 30

Racher
stollgiroflex[®]
anatomisch richtig sitzen



K 69

Pavatex gehört «zum guten Ton»

Ja sicher, denn PAVATEX-Akustik-Platten verbessern die Raumakustik durch die Verkürzung des Nachhalls. Sie sorgen für eine gute Akustik, z.B. in Konzert- und Theatersälen, Kinos, Radiostudios, Turnhallen, oder sind überall dort richtig, wo es darum geht, Lärm zu dämmen (Fabriken und Büros). Darum gehört Pavatex zum «guten Ton», weil es den Ton und Lärm beherrscht.

Rufen Sie uns unverbindlich an! Unser Beraterteam steht gerne zu Ihrer Verfügung.

© eingetragene Schutzmarke

pavatex

Pavatex AG
Jenatschstr. 4
8027 Zürich
Tel. 051 237676

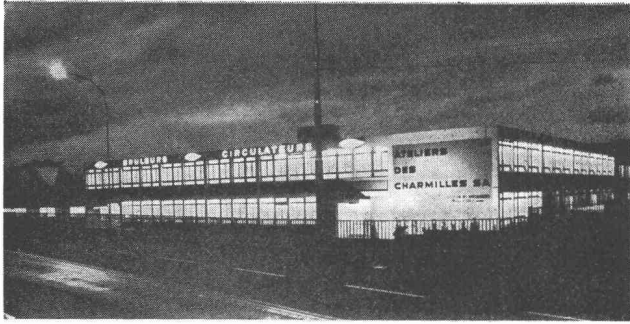

Ansicht unseres Werkes in Châtelaine-Genf, dessen Vergrößerung und Neueinrichtung bald beendet ist.

CUENOD seit 1896 immer an der Spitze des Fortschrittes

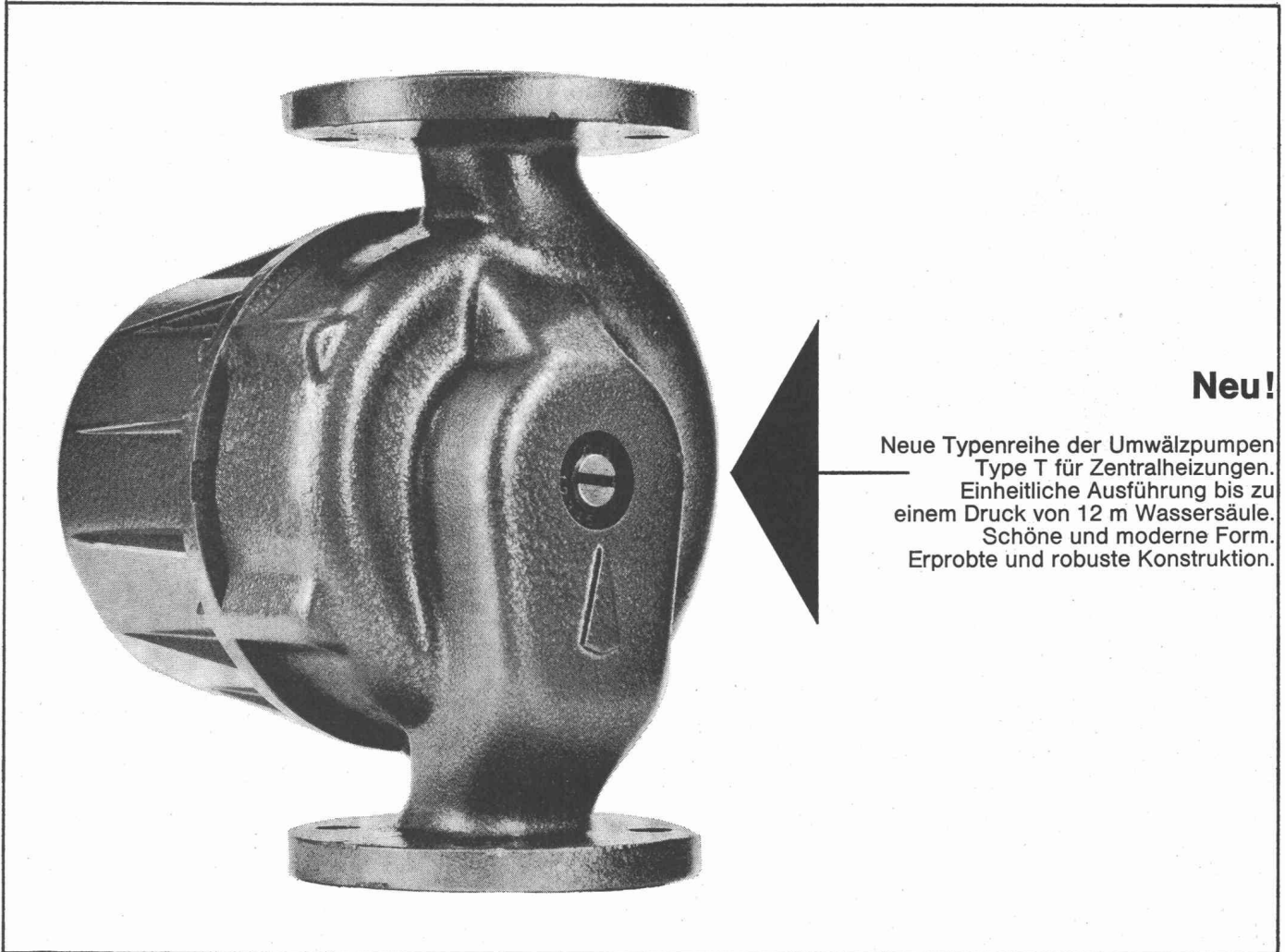

Neu!

Neue Typenreihe der Umwälzpumpen
Type T für Zentralheizungen.
Einheitliche Ausführung bis zu
einem Druck von 12 m Wassersäule.
Schöne und moderne Form.
Erprobte und robuste Konstruktion.



Öl- und Gasbrenner für jeden
Verwendungszweck von 15.000 bis 9.000.000 kcal/h.

Ateliers des Charmilles SA, Usine de Châtelaine, Genf

Verkaufsbüros: Basel, Bellinzona, Bern, Biel, Chur, Genf, Lausanne, Luzern, St. Gallen, Zürich.

Service-Stationen in der ganzen Schweiz

HATRA



HATRA-Vollhydraulikbagger in 5 verschiedenen Grössen, als Raupen- oder Mobilbagger lieferbar.

Modellauswahl von 400 bis 1500 Liter Schaufelinhalt.

Nach den neuesten Erkenntnissen und Erfahrungen gebauter Hydraulikbagger mit einer kraftvollen und störungsfreien Hydraulik. Über weitere Konstruktionsmerkmale informieren wir Sie gerne.

Charles **Keller**

Baumaschinen, 8304 Wallisellen
Kriesbachstrasse 1
Telefon 051 - 93 39 33
Charles Keller
Machines d'entreprise
Route Cantonale, 1162 St-Prex
Téléphone 021 - 76 13 91

Verwirklichungen



Wissen Sie, dass...

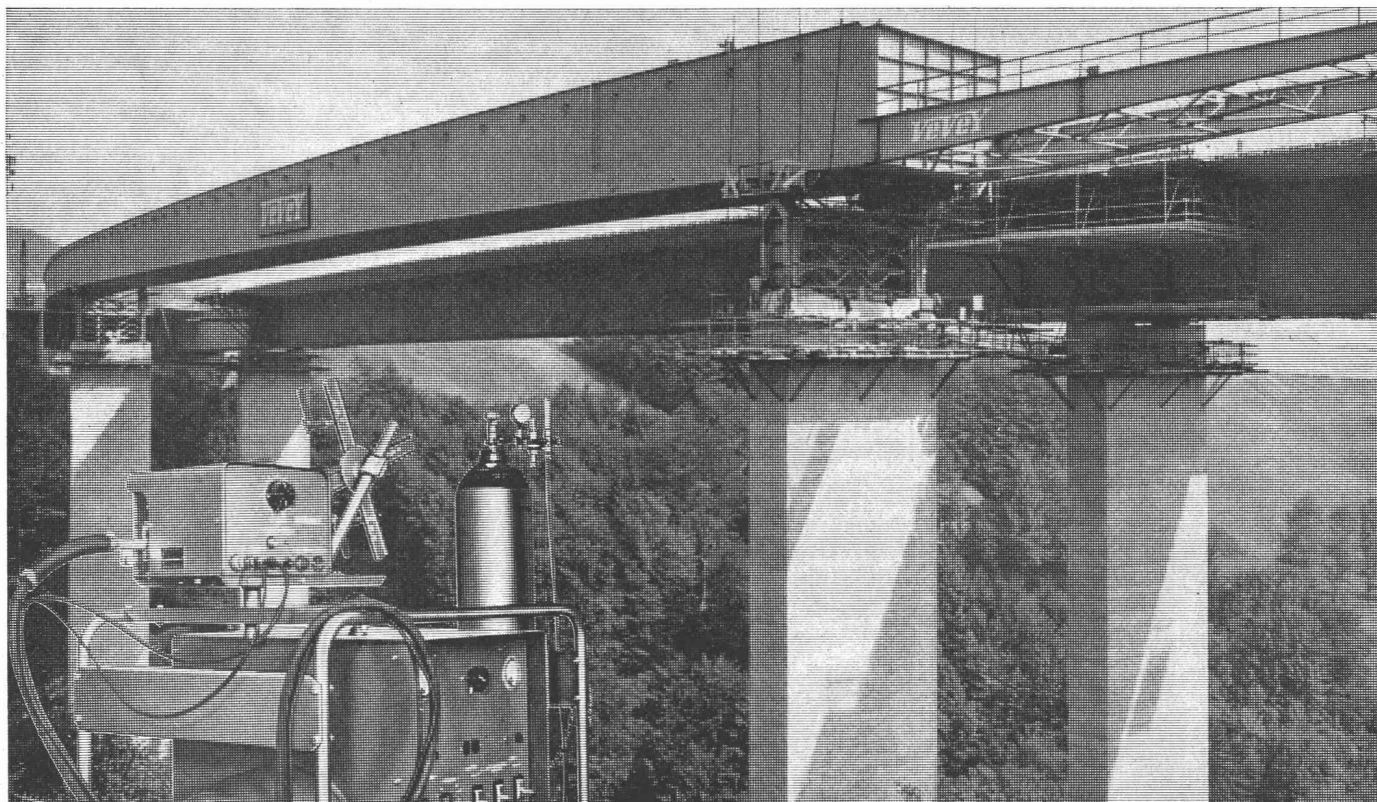

die Kastenträger der 2 Parallelbrücken über die Veveyse (künftige Léman-Autobahn)

in der Werkstatt mittels einer automatischen, durch 2 **HOBART PMC 750**-Stromquellen gespeisten Vorrichtung geschweisst werden? Die Zusammenschweissung wird an Ort und Stelle mit **HOBART PMC 500**-Geräten ausgeführt. Diese Brücken werden durch die Ateliers de Constructions Mécaniques in Vevey gebaut; sie haben eine Länge von 300 m und wiegen je 1100 Tonnen.



SA des Ateliers de Sécheron
Abteilung Schweisstechnik 1196 Gland / VD
Tel. 022-64 13 81 Telex 22439
Büro Zürich: Am Schanzengraben 25,
8002 Zürich, Tel. 051-23 45 79

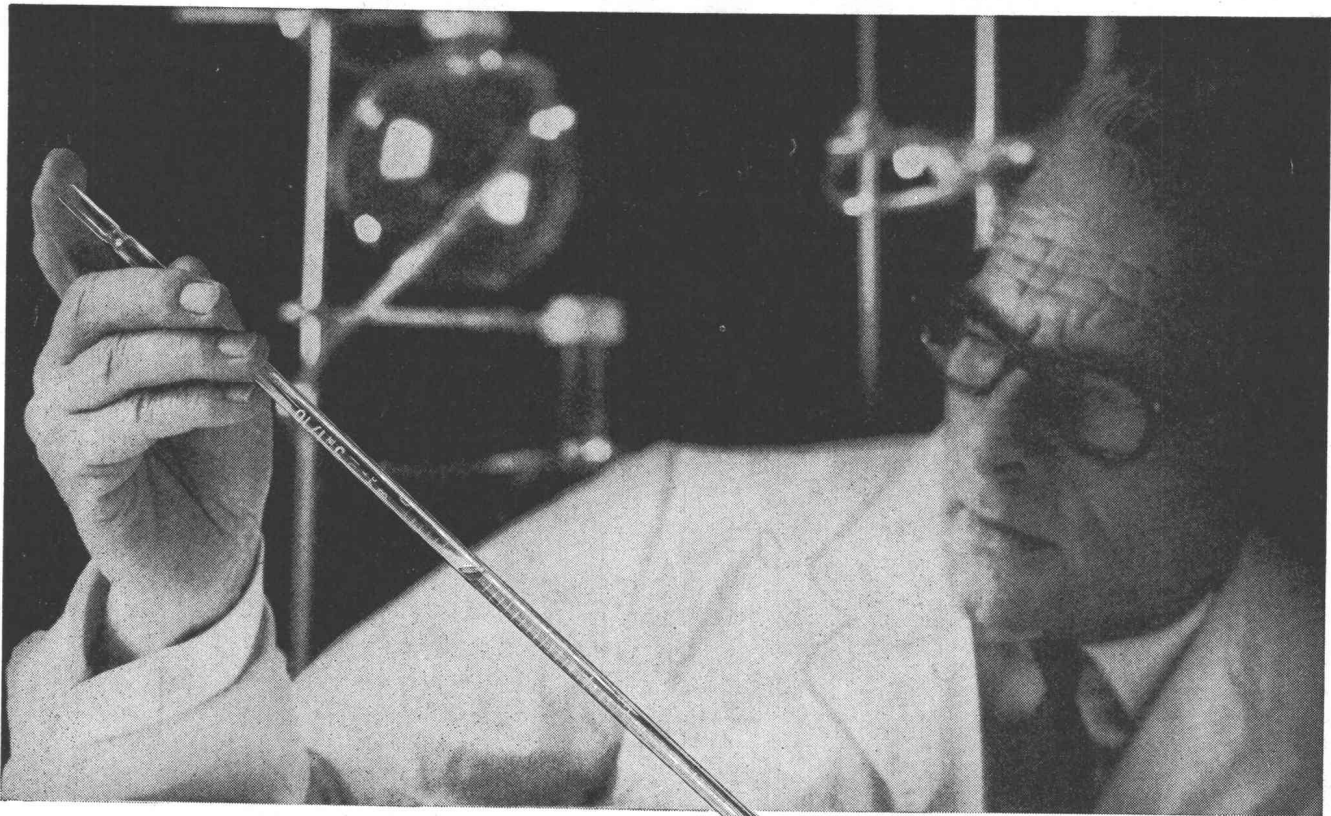

Diese Oele reduzieren den Verschleiss. Ein Resultat erfolgreicher Forschung.

Grössere Leistungen bedingen höhere Motorendrehzahlen. Die Folge: stärkerer Verschleiss.

Bei schnellaufenden Motoren müssen die Ventile sehr rasch geöffnet werden. Dies führt zu einer starken mechanischen Beanspruchung von Nocken und Ventilstösseln.

Der vergrösserten Verschleissgefahr versuchen die Motorenhersteller mit besonders ausgewählten Metall-Legierungen zu begegnen. Aber das allein reicht nicht aus.

Shell Rotella S Oil, Shell Rotella T Oil und Shell Rimula CT Oil wurden besondere Additive beigegeben, die die Verschleissanfälligkeit wirksam reduzieren.

Eigenschaften, die für diese Oele sprechen:

- verhüten Kolbenringverklebung
- bekämpfen Kaltschlamm-bildung
- verhindern die Oelalterung und die daraus resultierende Oelverdickung
- bekämpfen mechanische Abnutzung

- reduzieren die Depotbildung auf den Kolben und im Verbrennungsraum
- verwendbar in Diesel- und in Benzinmotoren
- erhältlich im ganzen westlichen Europa

Ausser Schmierölen finden Sie bei Shell noch viele andere Produkte: alle Treibstoffe, Frostschutzmittel, Schmierfette, Hydraulikflüssigkeiten, Propangas, Butangas und Heizöle.



	Dieselmotoren ohne Aufladung	Dieselmotoren mit Aufladung	Schwerbeanspruchte Dieselmotoren mit Aufladung	Benzinmotoren	Hydraulikanlagen in Baumaschinen
Shell Rotella S Oil	*			*	*
Shell Rotella T Oil	*	*		*	*
Shell Rimula CT Oil	*	*	*	*	*

**Approved by Caterpillar
as series 3 lubricants**

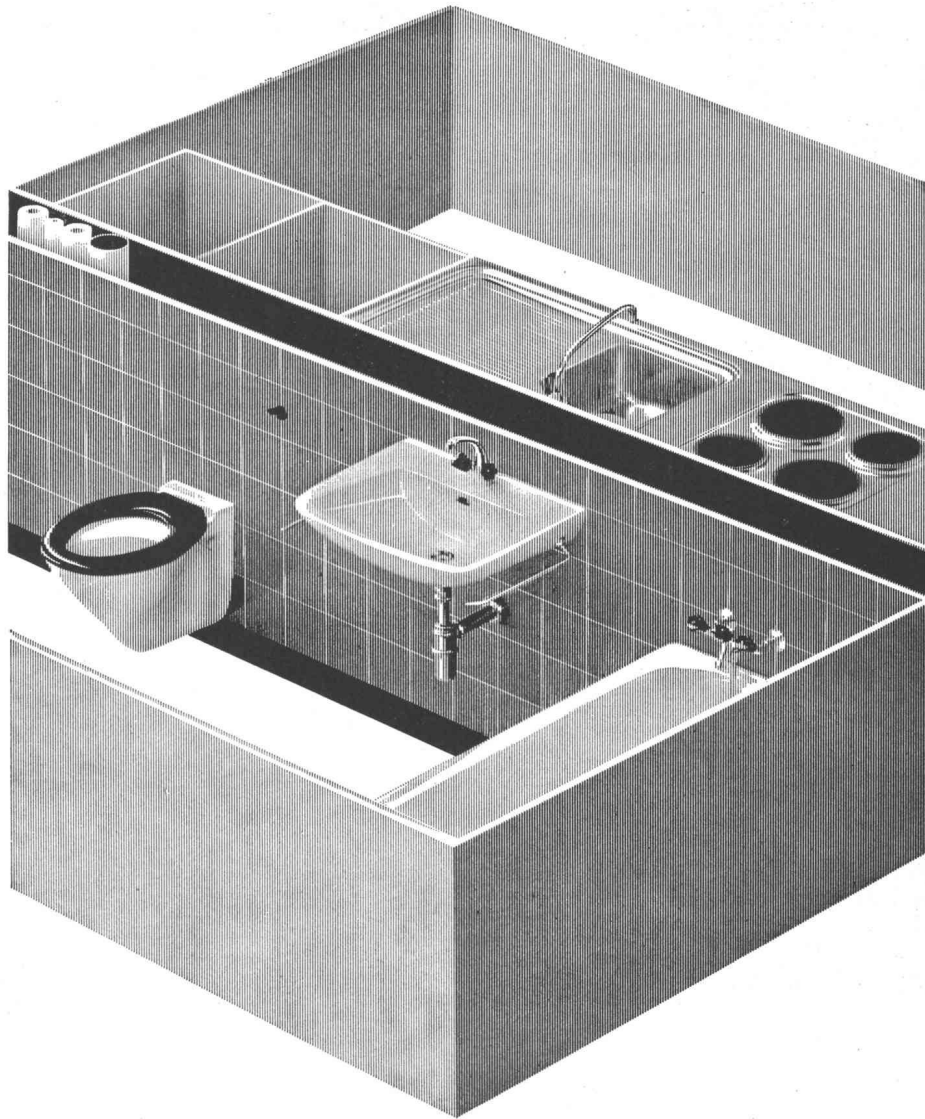

Sanfit verbilligt den Wohnungsbau durch Rationalisierung.

Konsequent rationell durchdacht, erlaubt die Sanfit-Montagemethode den Einbau der kompletten Bad- und Kücheneinrichtung in die fertigerstellten Räume am Ende der Bauzeit. Lieferung, Montage und Inbetriebnahme einer Wohnungseinheit erfolgen in einer einzigen, fortlaufenden Arbeitsphase von wenigen Stunden. Die Sanitär-Fertiginstallation Sanfit ist im vorgefertigten Elementbau wie auch bei der konventionellen Bauweise anwendbar. Diese Vorteile und noch viele weitere lassen sich Bauherren und Architekten an einer Musteranlage beim Regionalvertreter zeigen.

Beratung, Verkauf und Einbau erfolgen durch bestausgewiesene Sanitär-Installationsfirmen in der ganzen Schweiz: **Aarau:** Ernst Ammann AG, Milchgasse 7, Tel. 064 222966. **Basel:** L.+H. Rosenmund, Riehentorstrasse 17, Tel. 061 339810. **Bern:** Schmid-Bill AG, Haldenstrasse 16, Tel. 031 421286. Arnold Baumann AG, Seftigenstrasse 41, Tel. 031 462277. **Biel:** Pärli + Cie, Renferstrasse 4-6, Tel. 032 48822. **Chur:** Dipl. Ing. E. Willi AG, Ottostrasse 25, Tel. 081 228622. **Liestal:** L.+H. Rosenmund, Gestadeckplatz 6, Tel. 061 841821. **Luzern:** Kramit AG, Fluhmattweg 6, Tel. 041 64803. **Schaffhausen:** Alfred Scherrer AG, Neustadt 57, Tel. 053 54644. **Solothurn:** Urs Arm, Bielstrasse 111, Tel. 065 23297. **St. Gallen:** Heinrich Kreis, Moosstrasse 52, Tel. 071 272311. **Thun:** Arnold Baumann AG, Florastrasse 2, Tel. 033 22376. **Vaduz FL:** Gustav Ospelt, Installationen, Tel. 075 21155. **Zug:** Wickart AG, St.-Antons-Gasse 5, Tel. 042 48333. **Zürich:** Rothmayr + Co. AG, Hallwylstrasse 71, Tel. 051 270192. **Bezugsquellennachweis** für alle Regionen der Schweiz durch die Sanfit AG, Frauenfelderstrasse, 8475 Ossingen ZH, Tel. 052 41833.

Alusuisse Aluminium Baustoff für 1000 Ideen!

Aluminium findet im Bauwesen dank der verschiedenartigsten Lieferformen und seiner vielen guten Eigenschaften immer breitere Verwendung.

Profile, Bleche, gewellte Bänder, Verbundplatten, gegossene Elemente, neue Legierungen und Oberflächenverfahren, z.B. für beständige Eigenfärbungen, öffnen ein weites Gebiet für die gestalterischen Ideen der Architekten. Aluminium hat seine Dauerbewährung und damit auch seine Wirtschaftlichkeit schon längst unter Beweis gestellt. Die Alusuisse-Fachleute stellen ihre reiche Erfahrung in den Dienst der Kunden. Wer mit Aluminium baut, baut für die Zukunft. Fragen Sie die Alusuisse, arbeiten Sie mit Alusuisse-Material. Sie können sich darauf verlassen.

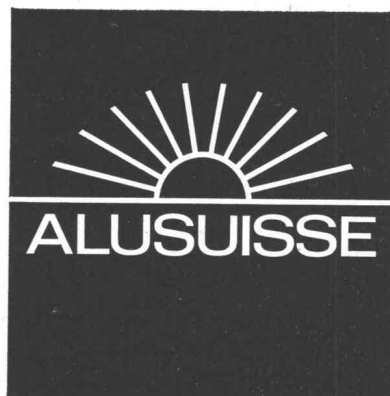

Schweizerische Aluminium AG Verkaufsabteilung CH-8048 Zürich Telefon 051/548080



4/120

WESTFALIA LÜNEN

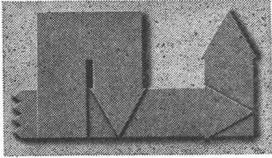

entwickelt und baut
ein vollständiges System
zum hydraulischen
Vorpresen von Rohren

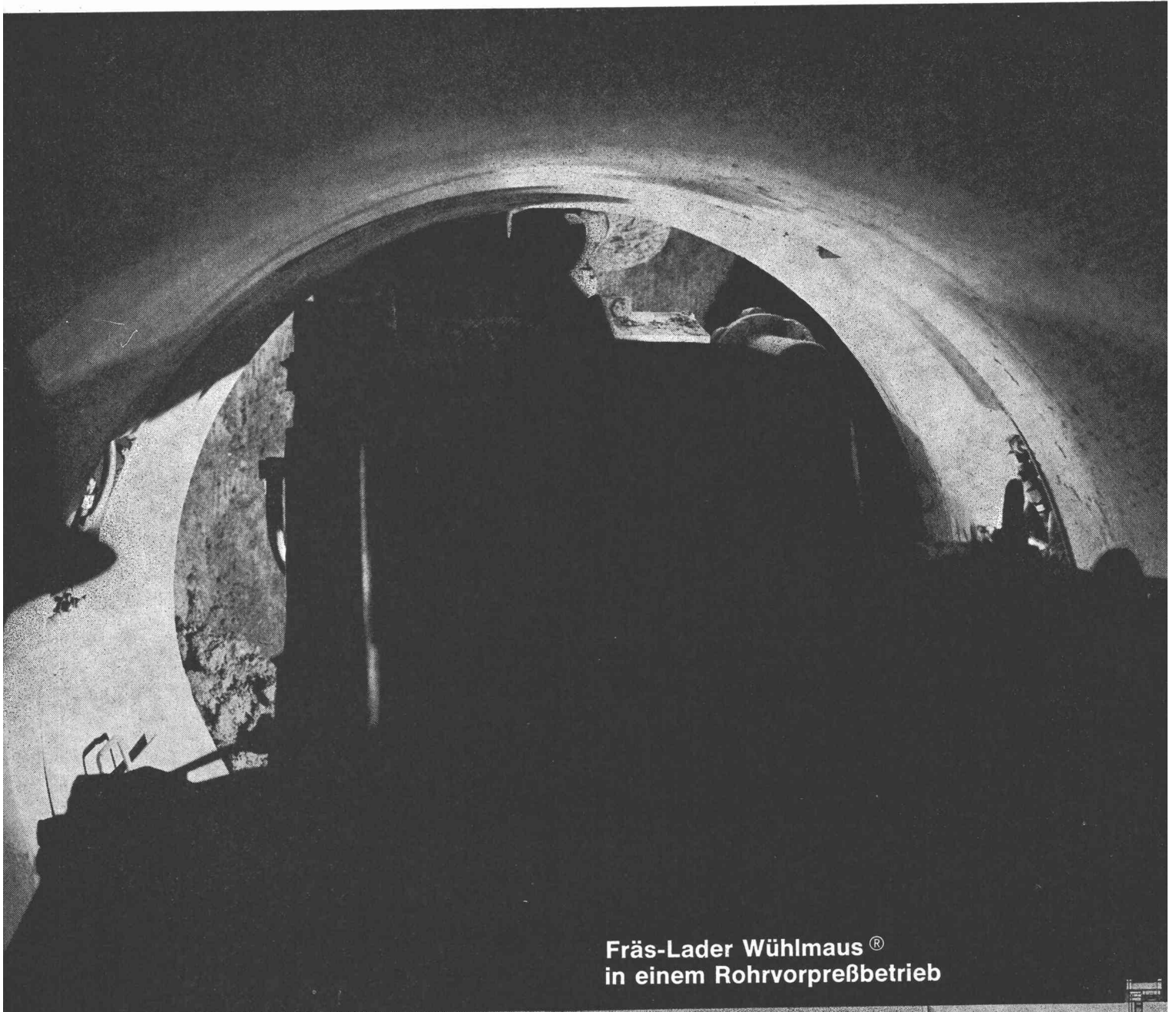

Fräs-Lader Wühlmaus®
in einem Rohrvorpreßbetrieb

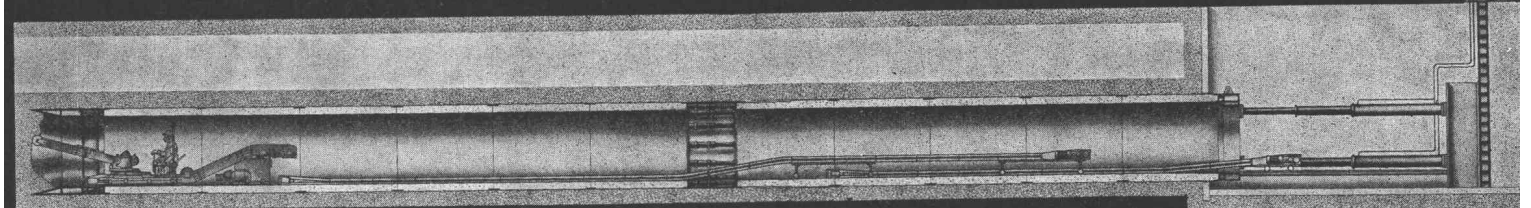

WESTFALIA LÜNEN · 4628 Altlünen · Ruf Lünen 1071 · Telex 8229711 gew d · Postfach 284-287

Vertretung in der Schweiz: Victor Asper · Maschinenbau · Seestraße 205 · 8700 Küsnacht/ZH

Kläranlagen

eine Notwendigkeit

Unser Lieferprogramm reicht vom Einzelantrieb für Pumpen oder Gebläse bis zur kompletten elektrischen Ausrüstung ganzer Anlagen, bestehend aus Transformatoren, Mess- und Verteilstationen, Schaltanlagen, Steuerschränken usw.

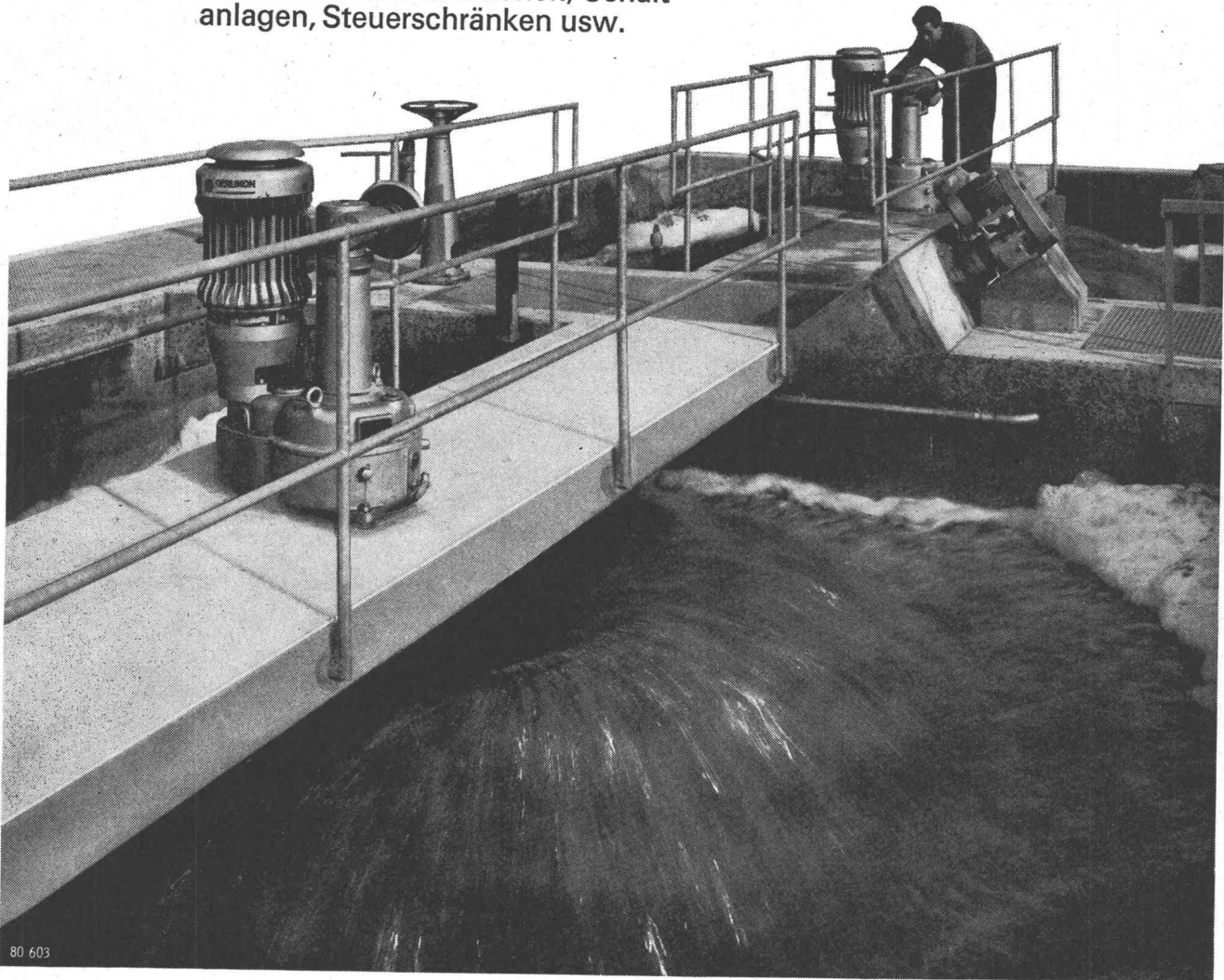

80 603



Maschinenfabrik Oerlikon 8050 Zürich
ein Mitglied des Brown Boveri Konzerns

Bieri Pumpen

**Pumpen aller Art
und jeder Grösse.
Hoch- und Niederdruck-
Zentrifugalpumpen
Fäkalien- und
Abwasserpumpen**

**Vollautomatische
Hauswasserpumpen
Unterwasserpumpen**

**Service für
die ganze Schweiz**

**Bieri Pumpenbau AG
3110 Münsingen
Telefon 031 920505**

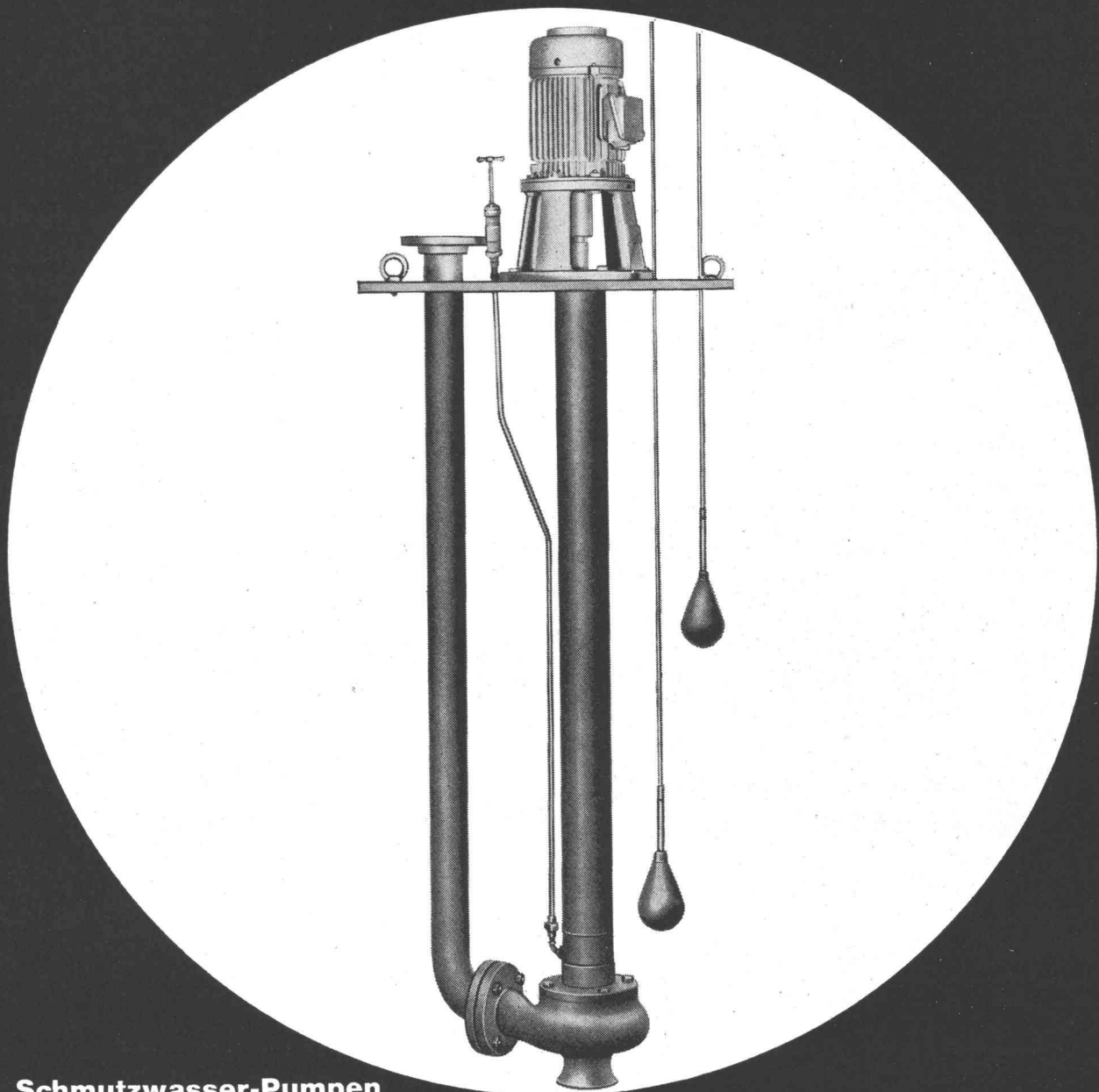

Schmutzwasser-Pumpen

Die Stadtbauanlage

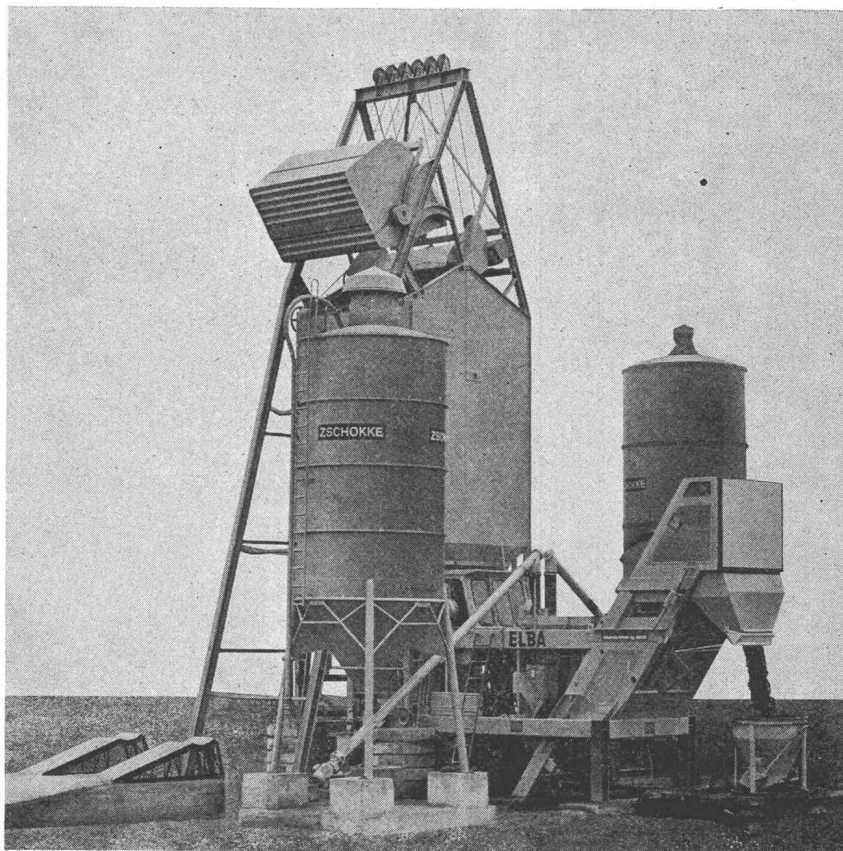

Wir könnten sie auch anders nennen. Einmannanlage vielleicht. Oder Winteranlage. All das ist sie nämlich auch.

Und nicht nur das. Diese Betonaufbereitungsanlage vereint in ihrer neuartigen Konzeption alle technischen Vorteile des Elba-Mixmobils mit denen des bewährten Spaini-Silos:

Kompakte, anschlussfertig installierte Konstruktion.
Leichter Transport auf eigenem

Fahrwerk. **Kürzeste Montage- und Demontagezeiten.**
Minimaler Platzbedarf.
Keine Grube oder Vertiefung.
Bedienung von Hand, halb- oder vollautomatisch.



Hochverschleissfester Zwangsmischtrog mit Diamantstahlkachelung. Stundenleistungen 10, 15, 25 und 35 m³/Std.
Beliebige Abgabehöhe.

Übrigens: Die Anlage ist ausserordentlich preisgünstig, denn sie kann mit jedem schon vorhandenen Spaini-Silo kombiniert werden!

Verlangen Sie bitte unverbindlich Unterlagen, Vertreterbesuch oder Offerte. Wir beraten Sie gerne!

Der Name sagt's: für Baumaschinen zur



baumaschinen ag zürich

Badenerstrasse 570 Tel. 051 54 99 80

Servicestationen: Lutry, Tel. 021 28 22 00 Mezzovico, Tel. 091 9 86 92 Maienfeld, Tel. 085 9 10 45 Bern, Tel. 031 83 01 22

Wieviel Geld haben Sie mit Ihrem Münzwaschvollautomaten Electronic 64 seit 1.1.1967 bis heute 11.30 kassiert?

Wir geben Ihnen 2 Sekunden Zeit.



Bei unserem Münzwaschvollautomaten Electronic 64 wissen Sie sofort Bescheid. In nur 2 Sekunden kennen Sie sofort den genauen Stand der Waschgeld-Einnahmen. Im Juni genauso gut wie im Dezember. Ein Blick auf den Zähler des neuen Münzzähl-systems genügt — er addiert und addiert bis 10000 Franken. Komplizierte Abrechnungen mit dem

Hauswart oder Ihrer Verwaltung fallen weg. Sie notieren sich einzig noch den Stand. Jeder Papierkrieg wird überflüssig. So überflüssig wie die vielen Waschabrechnungen mit Ihren Mietern. Unsere Electronic 64 ist der einzige Münzwaschvollautomat mit diesem neuen Zähler. Er ist abschliessbar und nur dem Verantwortlichen zugänglich.

Und wenn wir schon immer mit gutem Gewissen behaupten durften, die Electronic 64 sei die idealste Maschine für grosse Wohnblocks und -Siedlungen — durch das neue Zählsystem zählt diese Behauptung doppelt: die Electronic 64 ist die einzige Waschmaschine, die für Sie kassiert, das Programm automatisch wählt, wäscht, zählt, abrechnet und genau Buch führt.

SCE-39

Schulthess Automaten finden Sie bei:
Maschinenfabrik Ad. Schulthess & Co. AG

8039 Zürich	Stockerstrasse 57	Tel. 051/27 44 50
3000 Bern	Aarberggasse 36	Tel. 031/22 03 21
7000 Chur	Bahnhofstrasse 9	Tel. 081/22 08 22
9008 St. Gallen	Langgasse 54	Tel. 071/24 97 78
1200 Genf	6, rue de la Flèche	Tel. 022/35 88 90
1003 Lausanne	3, place Chauderon	Tel. 021/22 56 41
2000 Neuenburg	9, rue des Epancheurs	Tel. 038/ 5 87 66
6962 Lugano-Viganello	Via la Santa 18	Tel. 091/51 89 71
4000 Basel	Sanitär Kuhn AG, Missionsstrasse 37	Tel. 061/43 66 70

sowie in allen Elektro- und Installationsgeschäften mit diesem Zeichen.

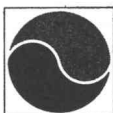

Schulthess-Electronic 64: Hochleistungswaschvollautomat für Wohnsiedlungen, Mehrfamilienhäuser und Waschalons. Programme durch Münzeinwurf automatisch wählbar. Auch von Schulthess: Waschautomaten für jegliche Zwecke, Zentrifugen, Trockner, Bügel- und Geschirrwashautomaten.

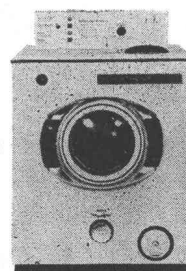

Eignet sich Roofmate für Flachdach-Isolierungen nicht?

Doch! 3½ Millionen Quadratmeter Roofmate*-Platten, bis heute in Schweizer Dächer verlegt, erbringen den Beweis. Jeder Quadratmeter Roofmate hat die an das Material gestellten hohen Anforderungen erfüllt. Bei fachgerechter Verlegung bietet Roofmate dem Bauherrn und dem Flachdach-Unternehmer Gewähr für eine wirtschaftliche, problemlose Dachisolierung- auf Jahrzehnte hinaus.

Ein gutes Isoliermaterial macht noch lange kein gutes Flachdach, aber:

Roofmate hat einen besonders guten, dauerhaften Isolierwert ($\lambda=0,026 \text{ kcal/m h } ^\circ\text{C}$).

Roofmate ist praktisch gegen Wasser- und Feuchtigkeitseinwirkungen unempfindlich.

Roofmate hat eine hohe Druck- und Trittfestigkeit.

Roofmate hält alle im Flachdach auftretenden Temperaturen schadlos aus.

Roofmate ist volumenbeständig, verrottungsfest und bei Feuer selbstlöschend.

Roofmate eignet sich für konventionelle Dächer wie auch zur Verlegung unter Kunststoff-Dachfolien.

Uebrigens, Roofmate-Platten werden von Facharbeitern gerne verlegt; sie sind leicht, sauber und staubfrei.



**Eingetragenes Warenzeichen The Dow Chemical Company*



Schneider + Co. AG,
Isolierungen und Industriebedarf
Scheideggstrasse 2, 8401 Winterthur
Telefon 052 29 13 21

SCHNEIDER

Flexodur-Bodenbelag, jahrzehntelang strapazierfähig, auch wenn Sie Elephanten im Hause haben

Flexodur ist ein neuer Bodenbelag auf Kunststoff-Basis. Mit hervorragenden Eigenschaften. Speziell entwickelt für Industriebauten, Lagergebäude, Garagen, öffentliche Bauten, Flugplatzhallen, Schulhäuser, Spitäler usw. Als fließende Masse aufgetragen, lässt sich Flexodur bei jeder Raumform fugenlos verlegen.

Flexodur verwandelt unansehnliche Betonböden in dekorative, gefällige Geh- und Fahrflächen. Bei immer mehr Neubauten werden Flexodur-Böden von allem Anfang an eingeplant. Das lohnt sich. Flexodur ist praktisch in jedem Farbton erhältlich.

Gutes Aussehen ist aber längst nicht der einzige Trumpf: Flexodur hält stärkster Beanspruchung stand. Druckfestigkeit und Schlagfestigkeit sind enorm. Die Abnutzung beträgt nur 1/20 eines Zement-Glattstriches. Auf Flexodur-Böden können Sie ruhig vollbeladene Hubstapler einsetzen... oder Damen mit spitzen Absätzen spazieren lassen.

Flexodur-Böden sind besonders widerstandsfähig gegen Chemikalien, Öl, Fett, Treibstoffe usw. Die Zusammensetzung lässt sich variieren und damit individuellen Bedürfnissen anpassen. Auch für Hygiene ist gesorgt: Reduzierte Staubentwicklung, leichte

Reinigung. Es ist eine Freude, in Räumen mit Flexodur-Böden zu arbeiten.

Für fachmännische Beratung und einwandfreie Verlegung übernehmen wir jede Garantie. Darauf dürfen Sie sich verlassen.

Beispiele aus der Praxis:

Flexodur-Bodenbelag in einer Fabrikationsabteilung.



Flexodur-Bodenbelag in einer Lagerhalle mit Büroraum.

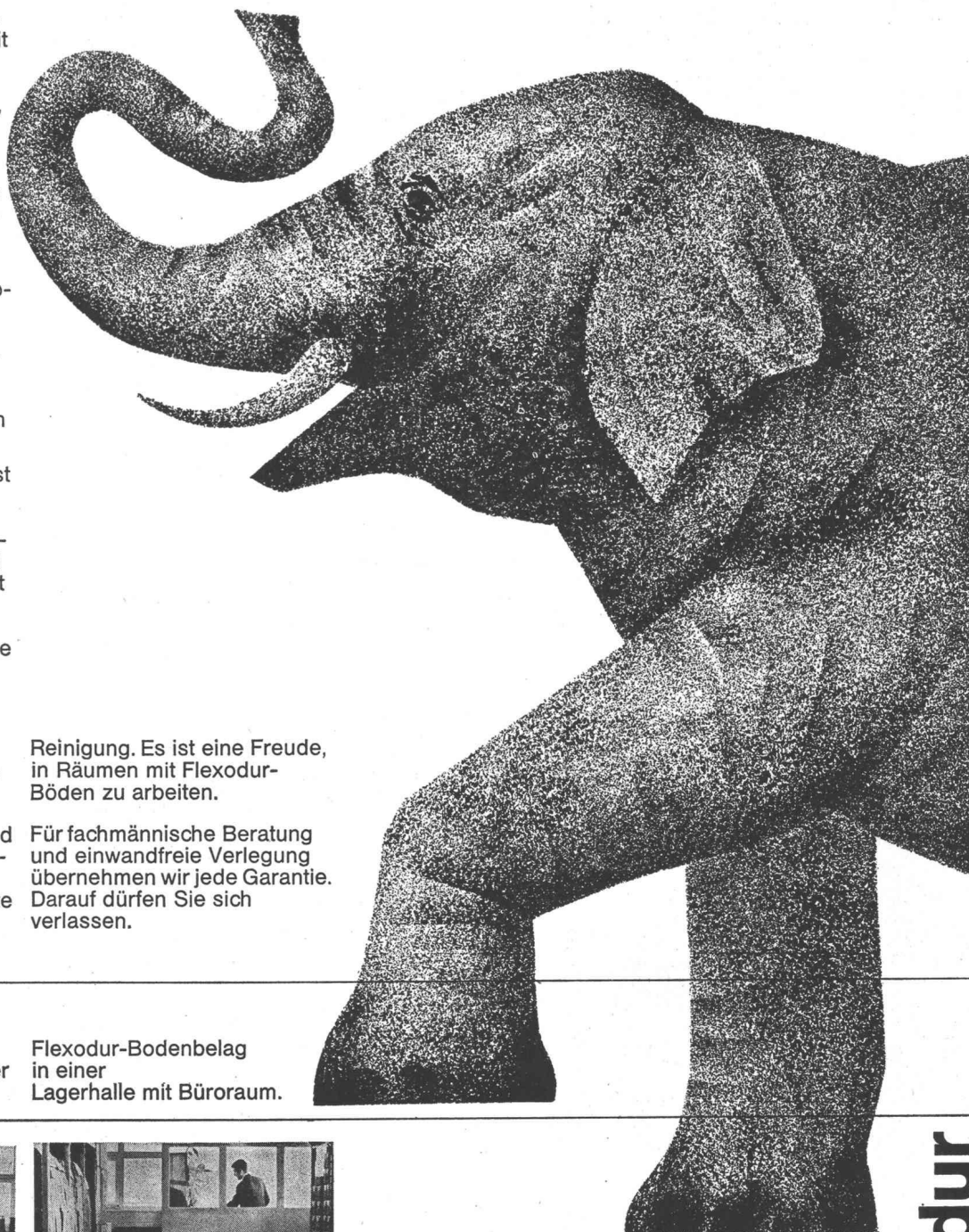
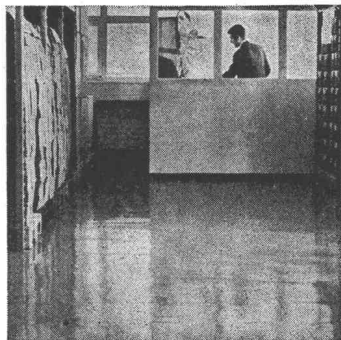

Gebr. E.+A. Schoch
Flexodur-Bodenbeläge
Lackfabrik
Telefon 034/2 18 16
3400 Burgdorf

Flexodur



MBA/DÜBENDORF

0.391.1

UNBEGRENZTES VERTRAUEN ZUM P&H-MOBIL- HYDRAULIKKRAN

Das ist kein Superlativ von uns, das ist die
spontane Aeusserung eines Geschäftsfreundes!

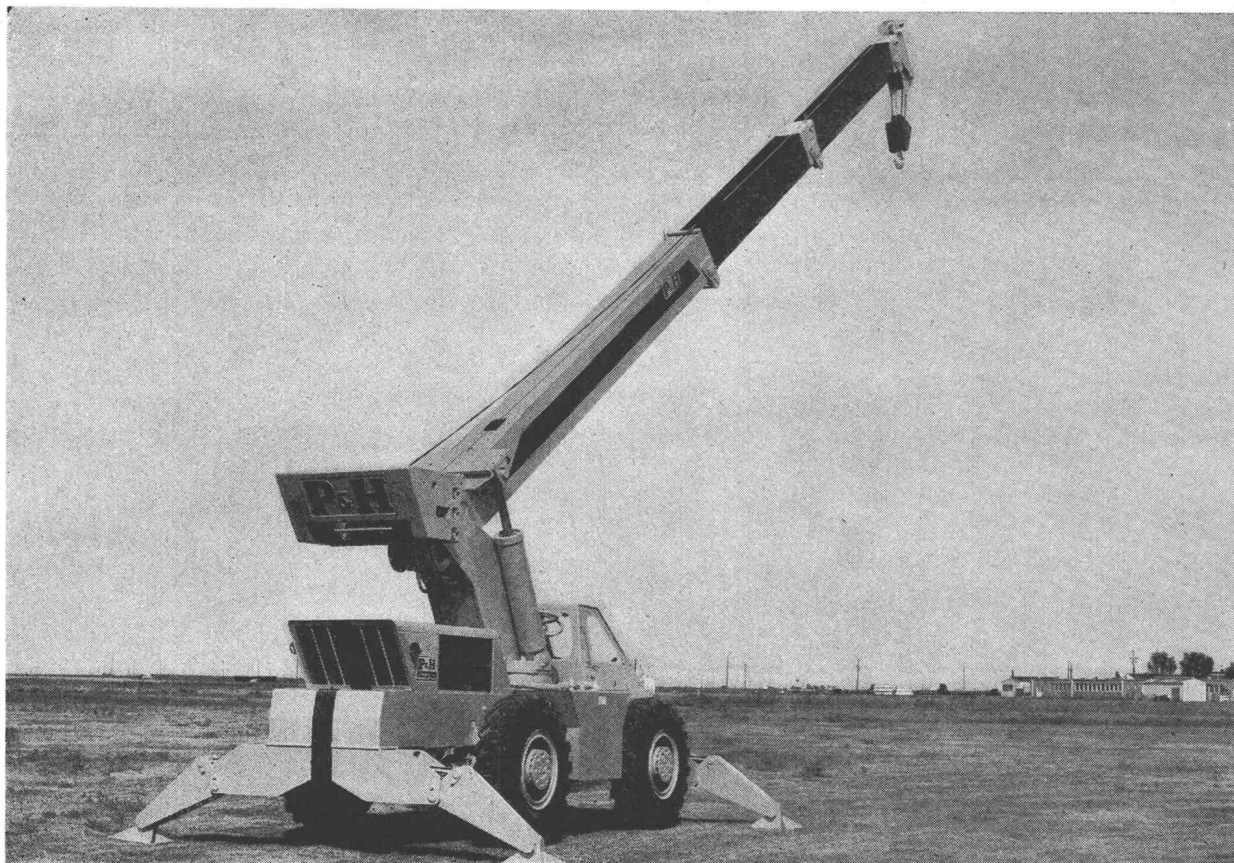

Mobil-Hydraulikkrane

R - 125	Tragkraft 11 350 kg
R - 150	13 600 kg
R - 180	16 300 kg

Auto-Hydraulikkrane

T - 150	Tragkraft 13 600 kg
T - 250	22 700 kg
T - 650	59 000 kg

ROBA-Sickersteine Praktisch und robust

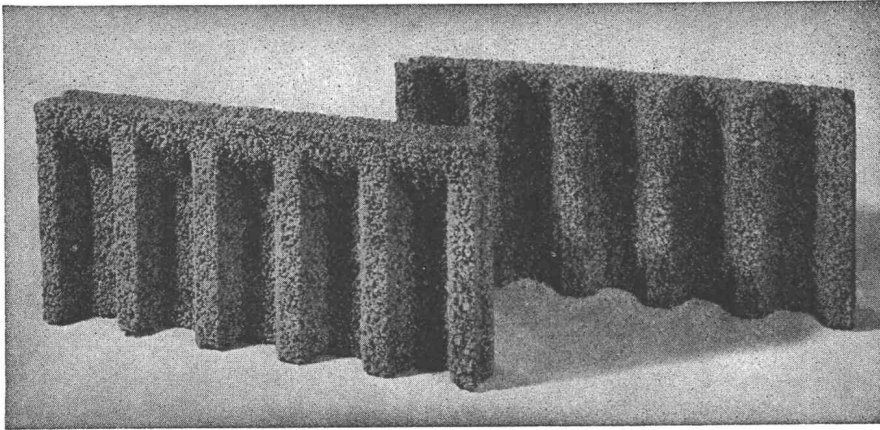

Typen:	Sickerstein und Abdeckplatte
Masse:	50×25×6 cm
Gewicht:	10 kg
Preis:	Fr. 6.40 pro m ² (80 Rappen pro Stück) ab Werk

Beziehbar direkt oder durch die Handelsgenossenschaft des SBV und den Baumaterialienhandel

Element und Baustein AG
(vormals E. Jucker)

8307 Kindhausen-Effretikon
Telefon 051 / 86 41 90



Ihr Vorteil: **Einsparungen**

- durch rationelle Erstellung eines besseren Entwässerungssystems
- an Verschleiss von Schalungsmaterial und dessen Transportkosten

Ihr Vorteil: **Verbesserung**

- der Entwässerung des Erdreichs
- Belüftung der Fundamente
- der Kanalisation des Sickerwassers

Ihr Vorteil: **Verkürzung der Bauzeit**

- durch vereinfachte vollmaschinelle Aufschüttung

der neue Sicherungsautomat Picomat Typ PL

Unsere neuen Sicherungsautomaten sind der ideale Schutz für Ihre Installationen. Trotzdem sie gegenüber Schmelzsicherungen viele Vorteile bieten, sind sie kaum teurer. Verlangen Sie unsere Unterlagen.

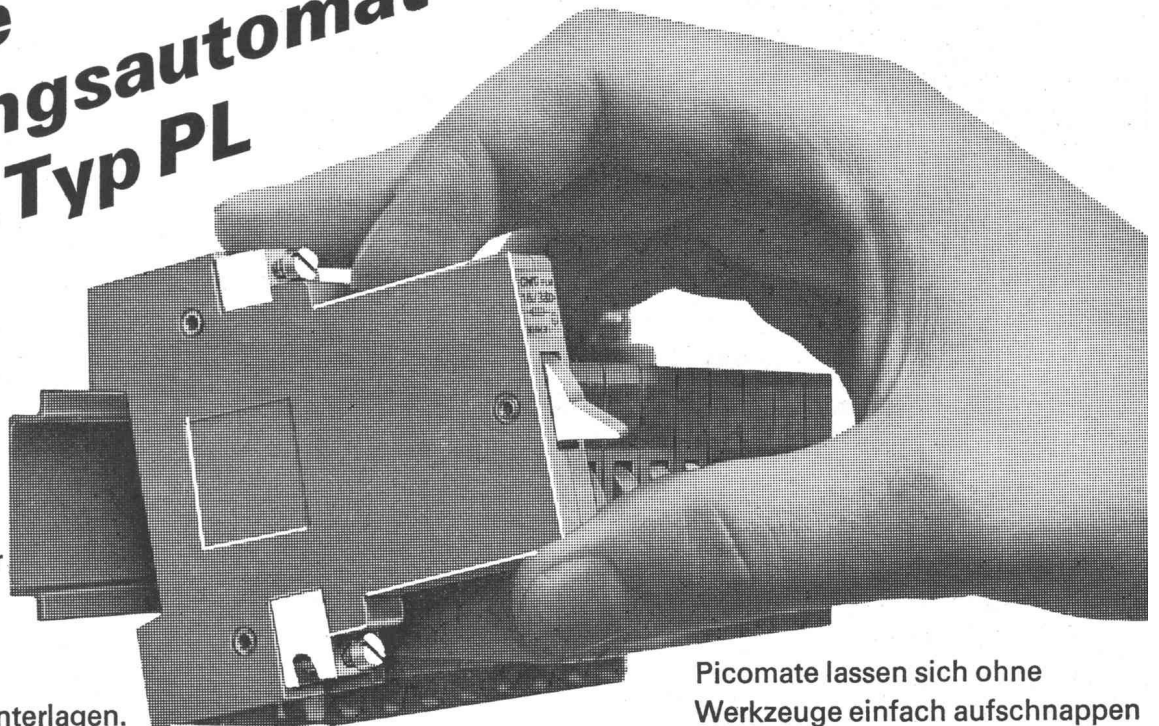

Picomate lassen sich ohne Werkzeuge einfach aufschnappen

CARL MAIER + CIE 8201 SCHAFFHAUSEN

ELEKTRISCHE SCHALTAPPARATE UND STEUERUNGEN

CMC

TELEFON 053 / 816 66

Wie ein Puzzle-Spiel

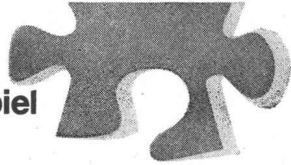

... lassen sich die Einzelteile unserer Normkasten zusammenfügen.

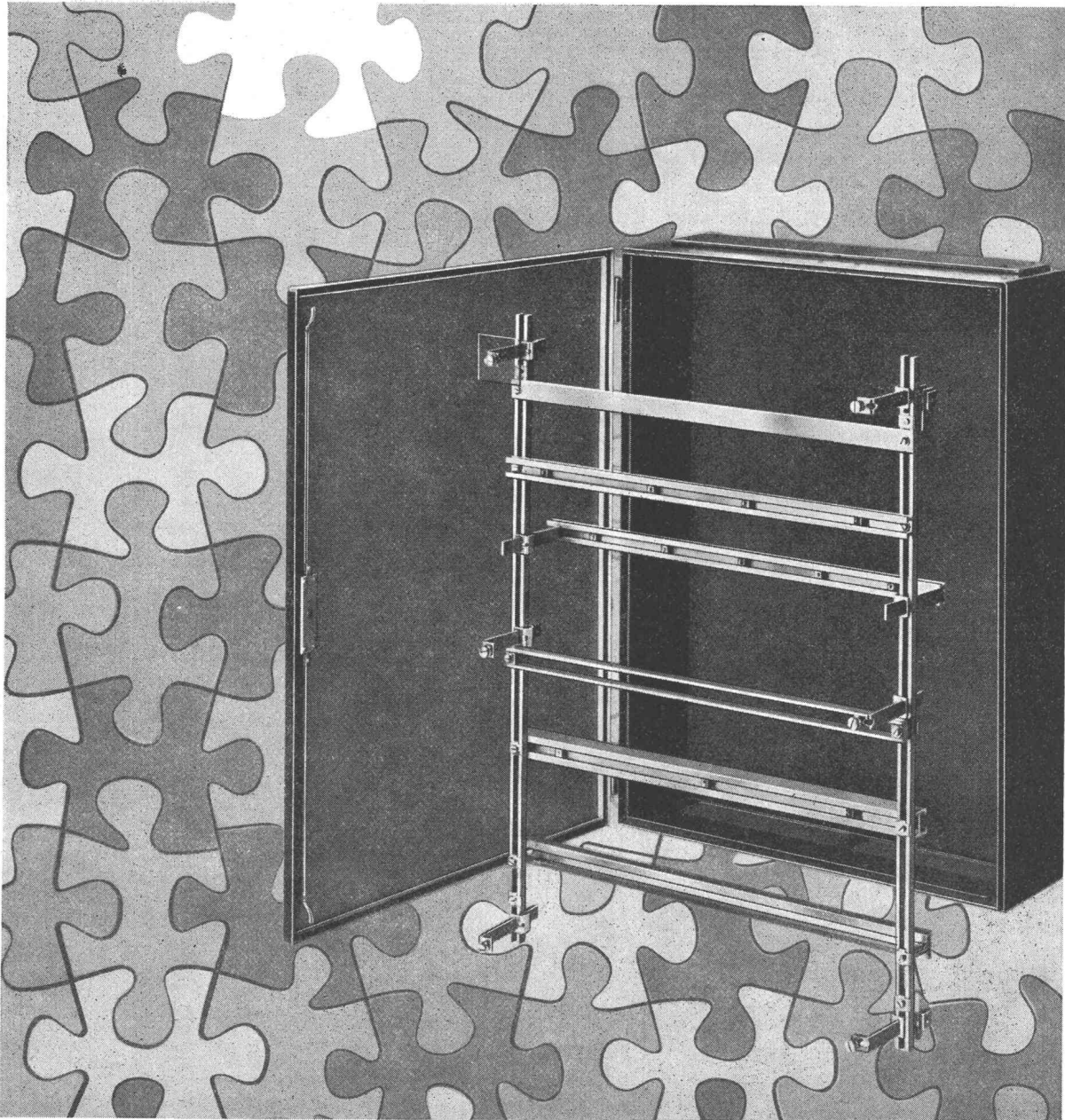

Hier die wesentlichen Vorteile:

- * Einfaches Zusammenstellen des Tragrostes
- * Wenige, aber zweckmässige und rostfreie Einzelteile
- * Keinerlei Bohrarbeiten, Schraubenzieher genügt
- * Herausnehmbarer Tragrost
- * Sinnvoll abgestufte Typenreihe



Machen Sie einen Versuch.

Verlangen Sie unsere Dokumentation oder rufen Sie uns an.

WEBER AG 6020 EMMENBRÜCKE TEL. 041-5 22 44

Fabrik elektrotechnischer Artikel und Apparate

Service Center in Basel, Lausanne, Luzern, Zürich
Büro in Neuenburg

SAM

hilft Ihnen beim Bauen

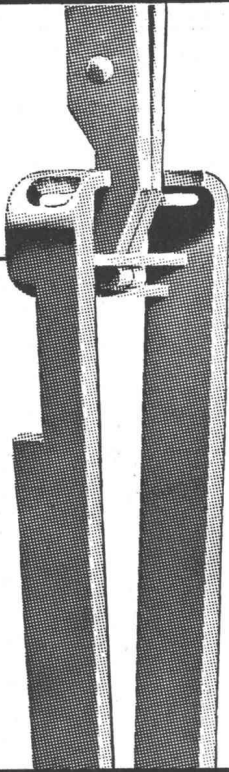

DAS SCHALVERFAHREN FÜR DEN ANSPRUCHSVOLLEN BAUUNTERNEHMER

Dieses einfache Verfahren bedingt keine spezialisierten Arbeitskräfte. Erspart 80% der Kanthölzer. Schal- Bretter und -Tafeln werden geschont, da keine Drähte und fast keine Nägel mehr benötigt werden. Distanzhalter und Schalungsbinder SAM sind normalisiert, das Ein- und Ausschalen gehen sehr schnell von sich.

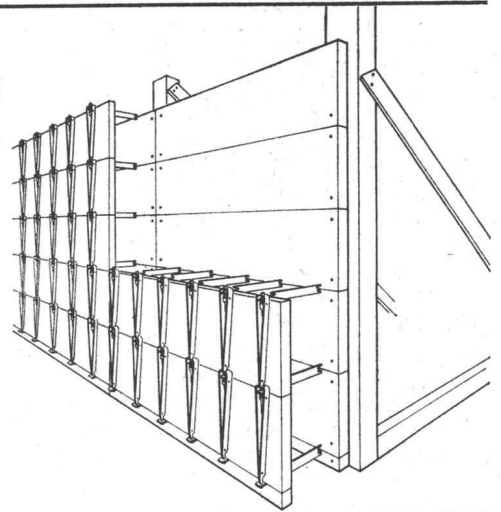

SAMVAZ

1801 Fenil sur Vevey Tél. 021/51 95 19

FABRIQUE D'ARTICLES DE COFFRAGE

+ 451 476 In- und Ausland-Patente

tondini Lausanne

SAM

Verlangen Sie unsere illustrierte Dokumentation

xamax

Xamax AG
8050 Zürich Birchstr. 210

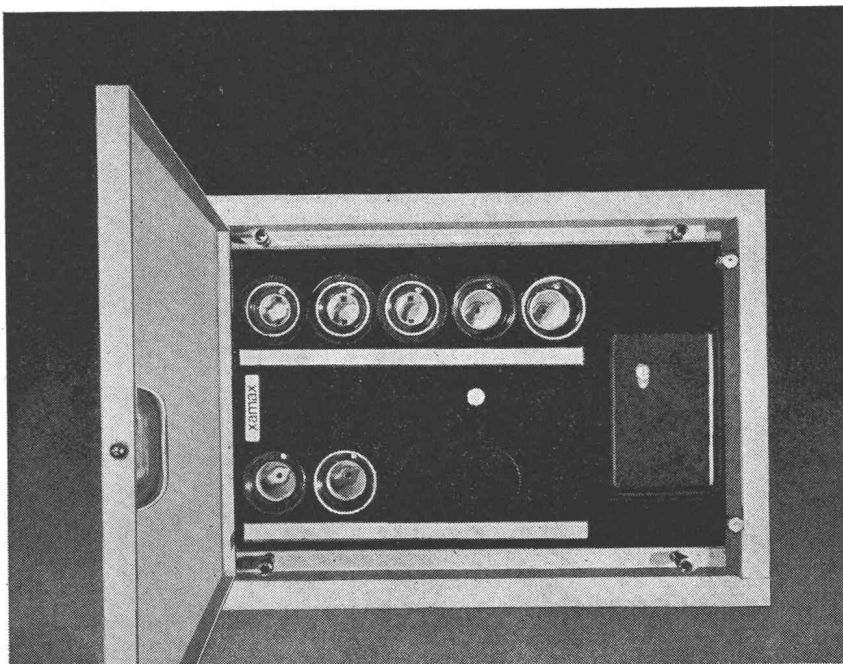

Wohnungs- Kleinverteiler

Xamax HTT, der Wohnungs-Kleinverteiler mit der sinnvollen 3teiligen Konstruktion für den putzbündigen Einbau des Türrahmens.

Xamax Kleinverteiler HTT – in 6 verschiedenen Grössen erhältlich – können den jeweiligen Bedürfnissen entsprechend mit allen listenmässigen Einbauapparaten bestückt werden.

Und noch etwas: sie können bereits im Rohbau ihren Zweck erfüllen! Verlangen Sie unsere Dokumentation!

Kennen Sie die Vielfalt an Asbestzement-Produkten für Kabelschutz und Kabelführung?

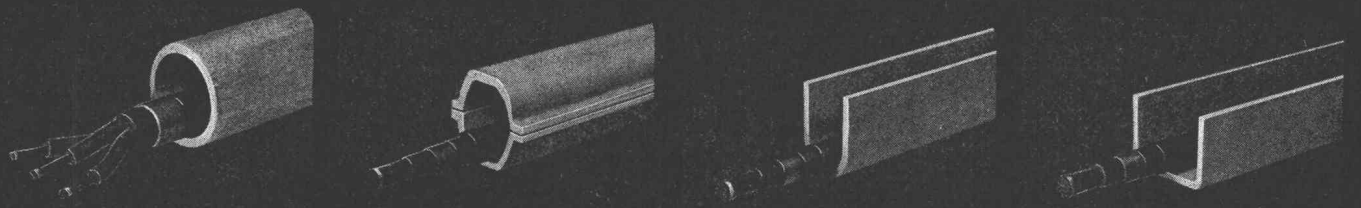
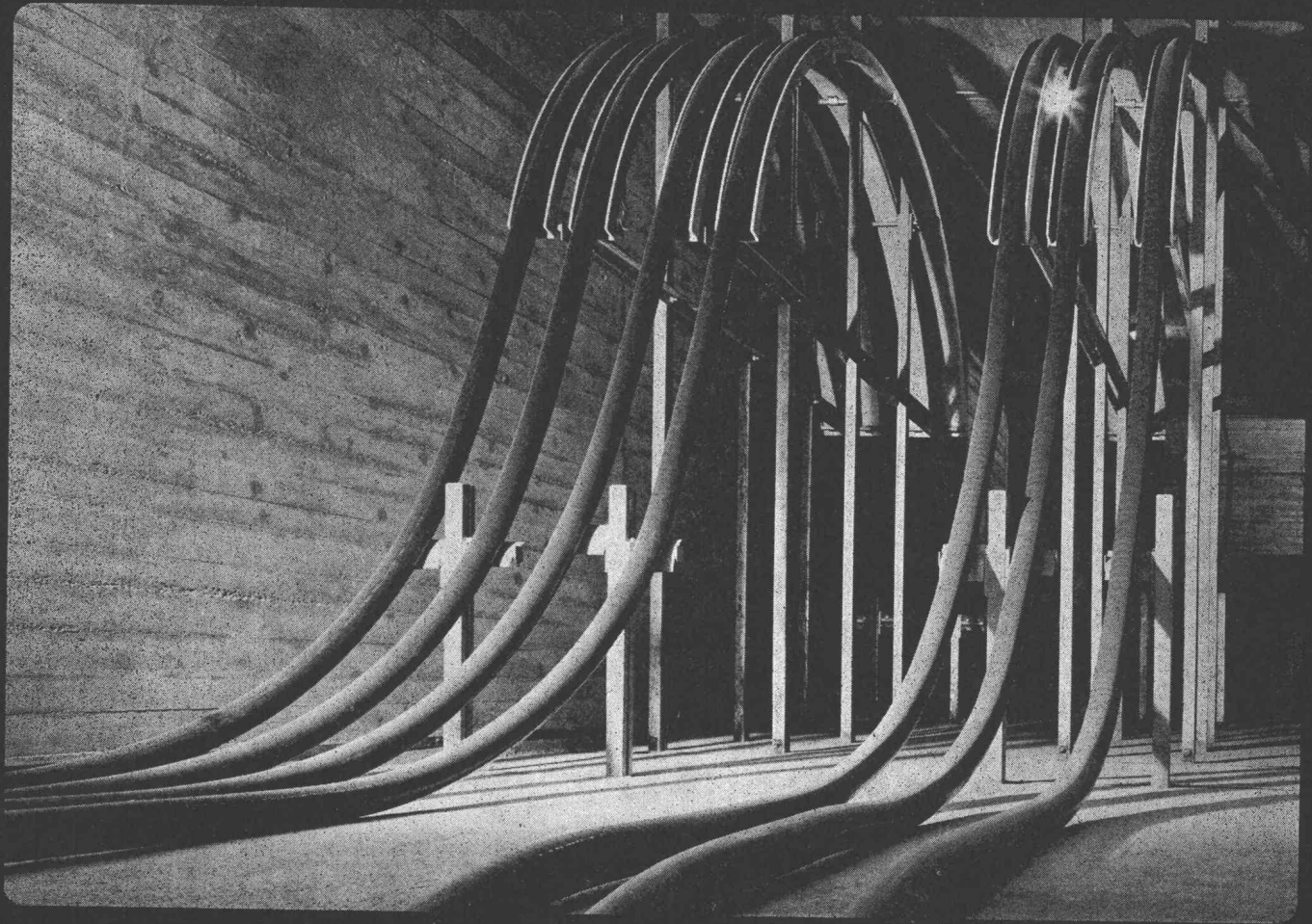

Eine Vielfalt an Formen und Formstücken sowie nicht wenige materialbedingte Vorteile sprechen für Asbestzement-Produkte «ETERNIT», wenn es darum geht, Kabelleitungen wirksam zu schützen.

Asbestzement «ETERNIT» ist ein nichtleitendes Material (Isolator 2. Klasse), unbrennbar, frost- und korrosionssicher, hitzebeständig, schlagzäh, widerstandsfähig gegen mechanische Beanspruchungen und chemische Einflüsse und leicht zu bearbeiten. Wegen des niedrigen Wärmedurchgangskoeffizienten schützt Asbestzement im Brandfalle lange vor Ausbreitung des Feuers. Also das richtige Material für Kabelrohre, Kabelhalbschalen, Kabelträger, Kabelrinnen und Zores.

Verlangen Sie bitte unseren neuen Katalog oder wenden Sie sich mit konkreten Fragen direkt an unseren technischen Dienst, der Sie gerne beraten wird.

Eternit®

Gesetzlich geschützte Marke für Asbestzement-Produkte

Wema—Lichtkuppeln

Neopren-Bewegungselemente
(ohne durchgehende Schraube)
gewährleisten spannungsfreie
Temperaturbewegungen

beide Schalen fest
verschweisst
= luft- und staubdicht

aus Acrylglas → vergilbt nicht
lichtecht wetterfest

alle Befestigungsteile
witterungsgeschützt,
rostfrei

Keine Bohrungen
durch die Kuppelschalen

einfachste Befestigung auf
Beton, Kork, Holz... auf allen
bekannten Deckenplatten

Lichtdurchlässigkeit
doppelschalig 2 × opal = 83%
diffus lichtstreuend

auch ein- oder dreischalig lieferbar

doppelschaliger Aufsatzkranz
aus glasfaserverstärktem Polyester
isoliert mit Polyurethanschaum
weiss matt eingefärbt
kein Anstrich nötig!

Aufsatzkranz in 3 Varianten
16 cm hoch (gebräuchlich im Mittelland)
30 cm hoch (für höhergelegene Gebiete)
50 cm hoch (in schneereichen Höhen)

Lichtmass = Bestellmass 35 Grössen von 60 cm bis 300 cm
in Stufen von 20 cm, 25 cm und 50 cm

Verlangen Sie ausführliche Dokumentation

Siegfried Keller AG, Wallisellen

8304 Wallisellen
Industriestr. 45
Tel. 051 933232

1007 Lausanne
19, rte de Chavannes
Tél. 021 249429

3014 Bern
Wylerstrasse 61
Tel. 031 414250

Jacot des Combes & Cie. AG
Gottstattstrasse 22
2500 Biel (Schweiz)
Tel. 032 / 4 20 35

cofratol

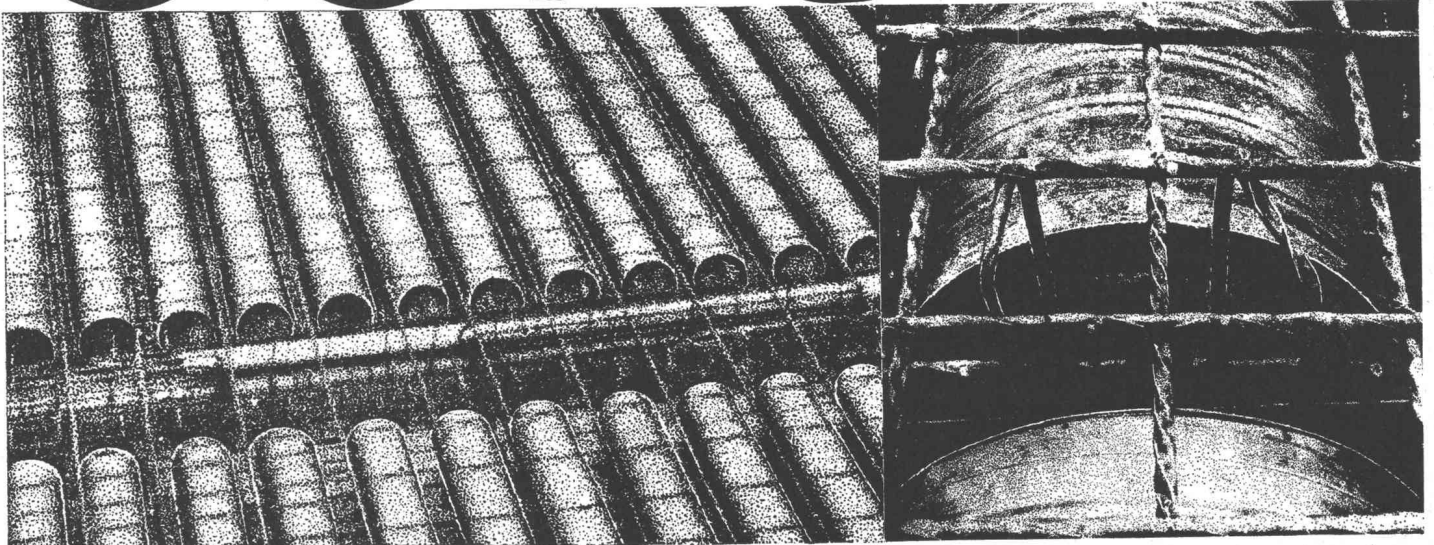

Verlorene Schalungsröhren
für Eisenbetondecken grosser Spannweite
Schweizer Patent 2080/60-8725/62

Leicht und billig. Lagerung im Freien. Ein-
sparung von Gewicht, Eisen und Beton.
Schnelles Verlegen und Binden mit Stahl-
band.

magnet- ventile

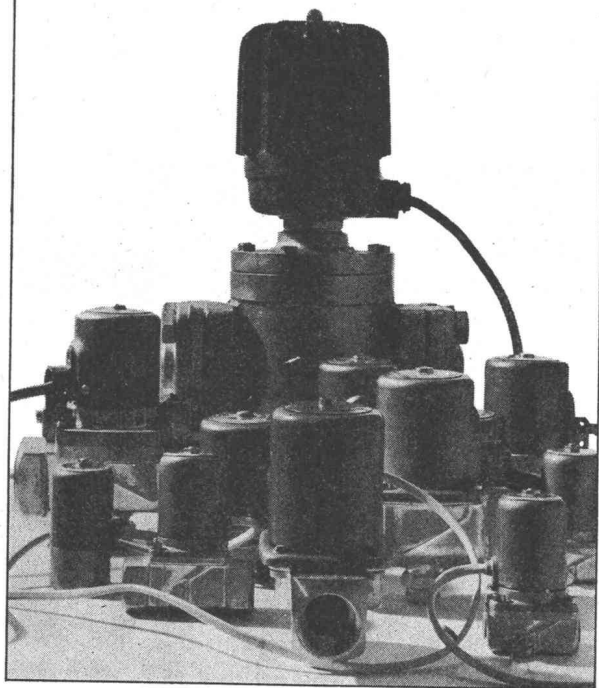

Automatisierung mit Danfoss Magnetventilen

Danfoss bietet Ihnen ein umfangreiches
Programm an Magnetventilen von
hoher Qualität.

Viele verschiedene Grössen und
Ausführungen für alle üblichen Medien.

Automatisieren Sie mit Danfoss!



Fabrik für Automatische Schalt- und Regelapparate

7082

Werner Kuster AG

4132 Muttenz 2 / Basel
Hofackerstrasse 71
Telefon 061 / 42 12 55
Depot Lausanne Tel. 021 / 25 01 68
Depot Wallisellen Tel. 051 / 93 40 54



... wenn der Bauherr
zweimal hinsieht
und nichts sieht –
dann sieht er
esser's «unsichtbare»
Schachtabdeckung!

Esser's «unsichtbare» Schachtabdeckungen mit
den vielen Vorteilen für alle am Bau Beteiligten!

- Für den Architekten:
Dank grosser Auswahl in genormten Typen kein
Planen zeitraubender Sonderkonstruktionen.
- Für den Unternehmer:
Problemloser Einbau. Normierung auf Platten-
grössen von Fussbodenbelägen. Auch in gas- und
wasserdichter Ausführung erhältlich. 5 Tonnen
Tragkraft mit 2,5facher Sicherheit.
- Für den Bauherrn:
Schachtabdeckungen sind nicht mehr auffällig und
hässlich. Passend für alle Bodenbeläge – selbst
Teppiche.

Vielleicht bringt Ihnen schon der morgige Tag
ein Problem – verlangen Sie noch heute ausführ-
liche Unterlagen über esser's «unsichtbare»
Schachtabdeckungen!

Hartmann

Ulrich O. Hartmann, 8320 Fehraltorf ZH
Kunststoffwerk, Bauelemente
Russikerstrasse, Telefon 051 / 97 73 49



Elektro-Strahlungs- und Speicher-Heizung — die Heizung der Zukunft

erschliesst neue Anwendungsgebiete für den Architekten. Orientieren Sie sich bei uns über die Anwendungsmöglichkeiten für:

**Ein- und Mehrfamilienhäuser
Chalets — Kindergärten
Hotels — Restaurants
Kirchen
Büros — Fabrikationsräume
Verkaufsläden — Kioske**

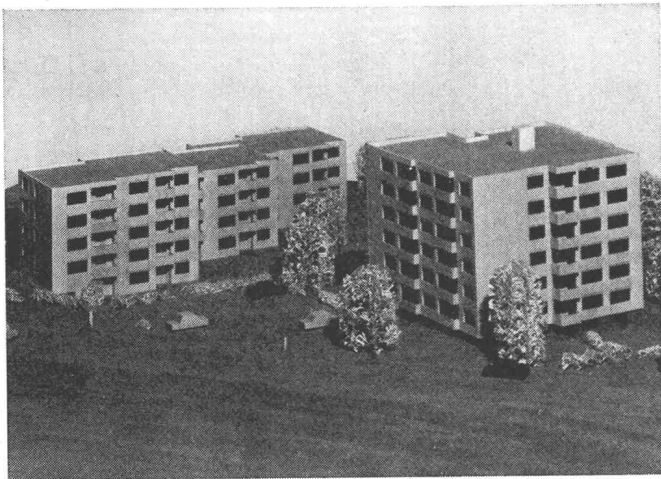

Diese Grossüberbauung wird vollelektrisch beheizt. Technische Daten: Anzahl Wohnungen: total 63; Anschlusswert der Heizanlage: ca. 580 kW; Ausrüstung: Star Unity-Nachtstrom-Wärmespeicher, Star Unity-Niedertemperatur-Strahlungsheizung; Steuerung: vollautomatisch, aussen- und inntemperaturabhängig.

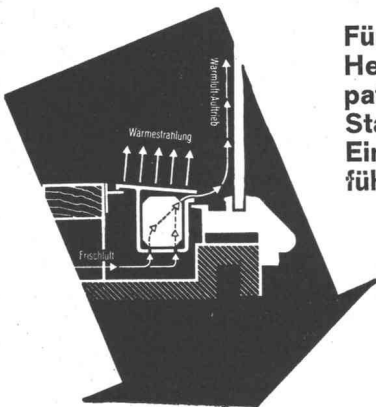

Für Schaufenster-Heizung ist das patentierte Star Unity-Einbauprofil führend

STAR UNITY AG 8053 ZÜRICH

Fabrik für Elektro-Heizungen

Fabrik in 8804 Au/Zürich, Telefon 051 / 75 04 04

20 Jahre Erfahrung in der Herstellung und Verwendung von

SOMO-Kunststoffrohren

für

**Kanalsationen
Kabelschutzleitungen
Ventilationen
Wasserleitungen
Brückenenwässerungen
Drainage im Strassenbau**

somo

Sté pour les métaux ouvrés
et les plastiques
7-11, rue des Caroubiers
1211 Genève 24
Tél. (022) 42 33 33

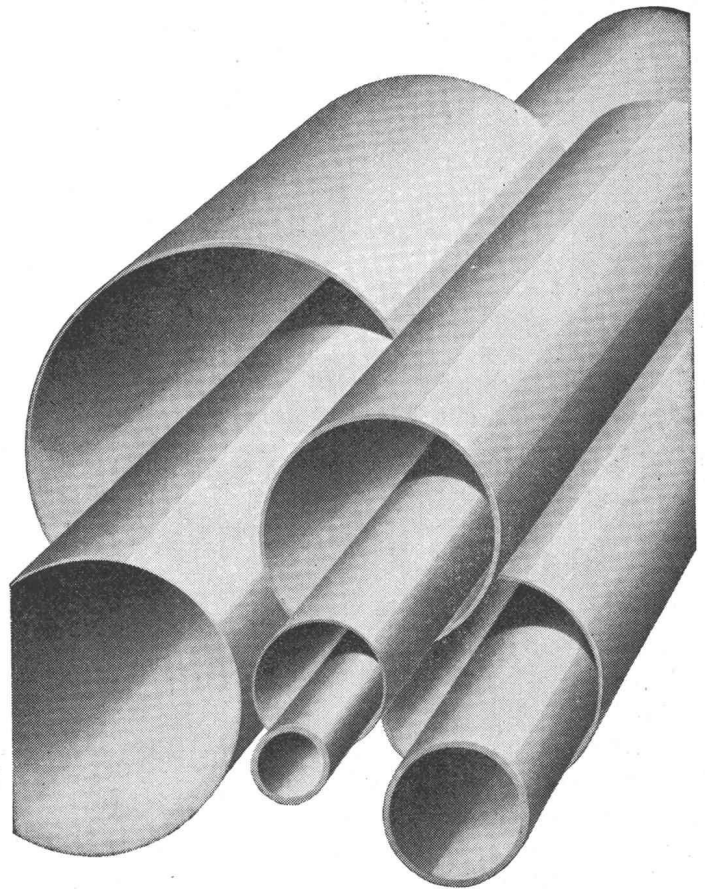

PLASTIC

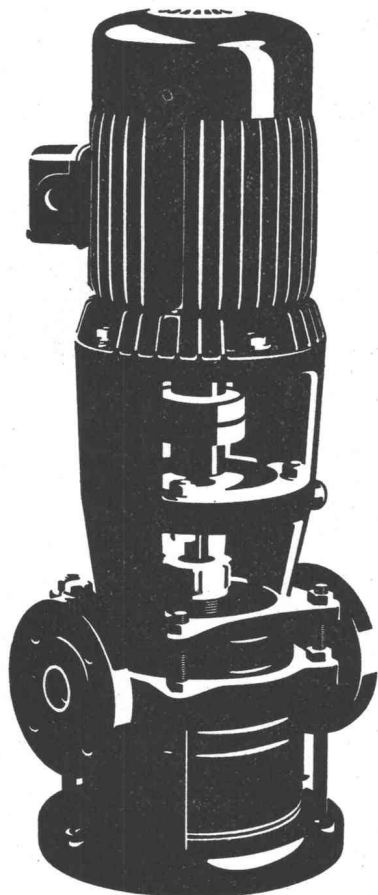

Auch Ihre Pumpe ist im breiten SIHI-Programm

Zentrifugalpumpen und selbstansaugende Pumpen

für automatische Hauswasseranlagen
für Druckerhöhung für Hochhäuser mit nur
1 m² Platzbedarf (ohne Druckkessel)
für Heisswasser und Kondensat

Abwasser- und Fäkalienpumpen

automatische Fäkalienhebeanlagen

SIHI-Pumpen sind immer richtig.
Nicht zuletzt auch wegen unseres Beratungsdienstes
und der kurzen Lieferfristen.

PUMPENBAU SCHAFFHAUSEN AG

8200 Schaffhausen Goldsteinstrasse 2 Telefon 053-43021

83 PS

leicht
metall
fenster
fassaden
kunststoff
fenster
schaufenster
anlagen

VERWO

VERWO AG
8808 Pfäffikon SZ
055-5 44 55

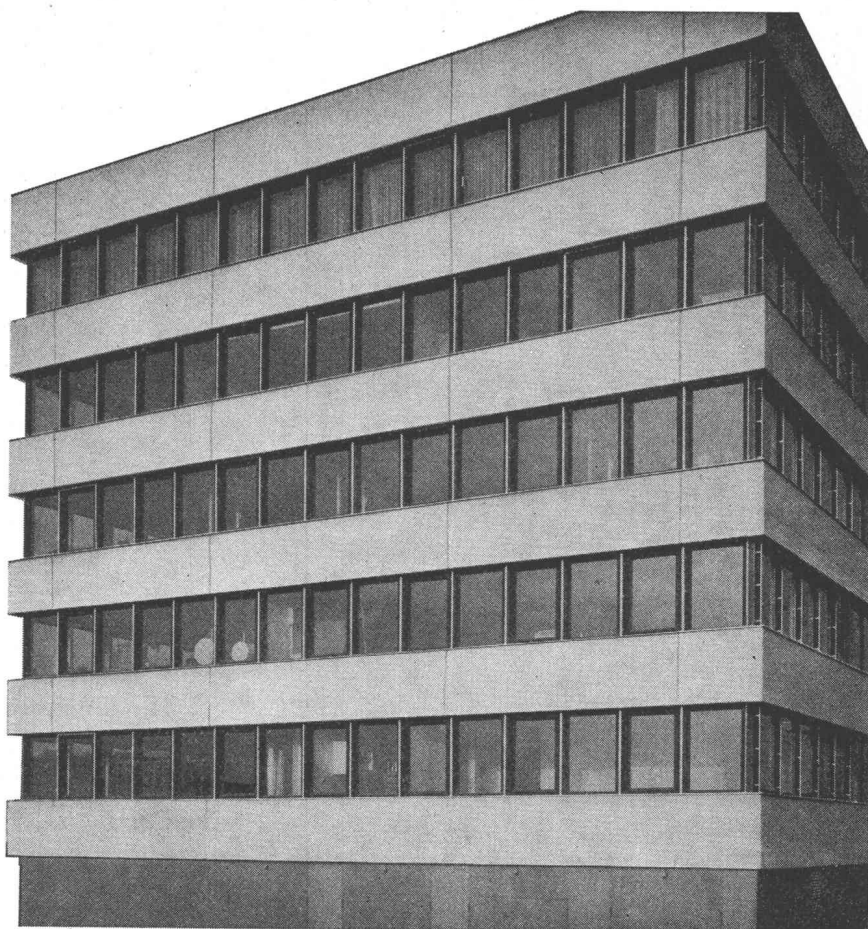

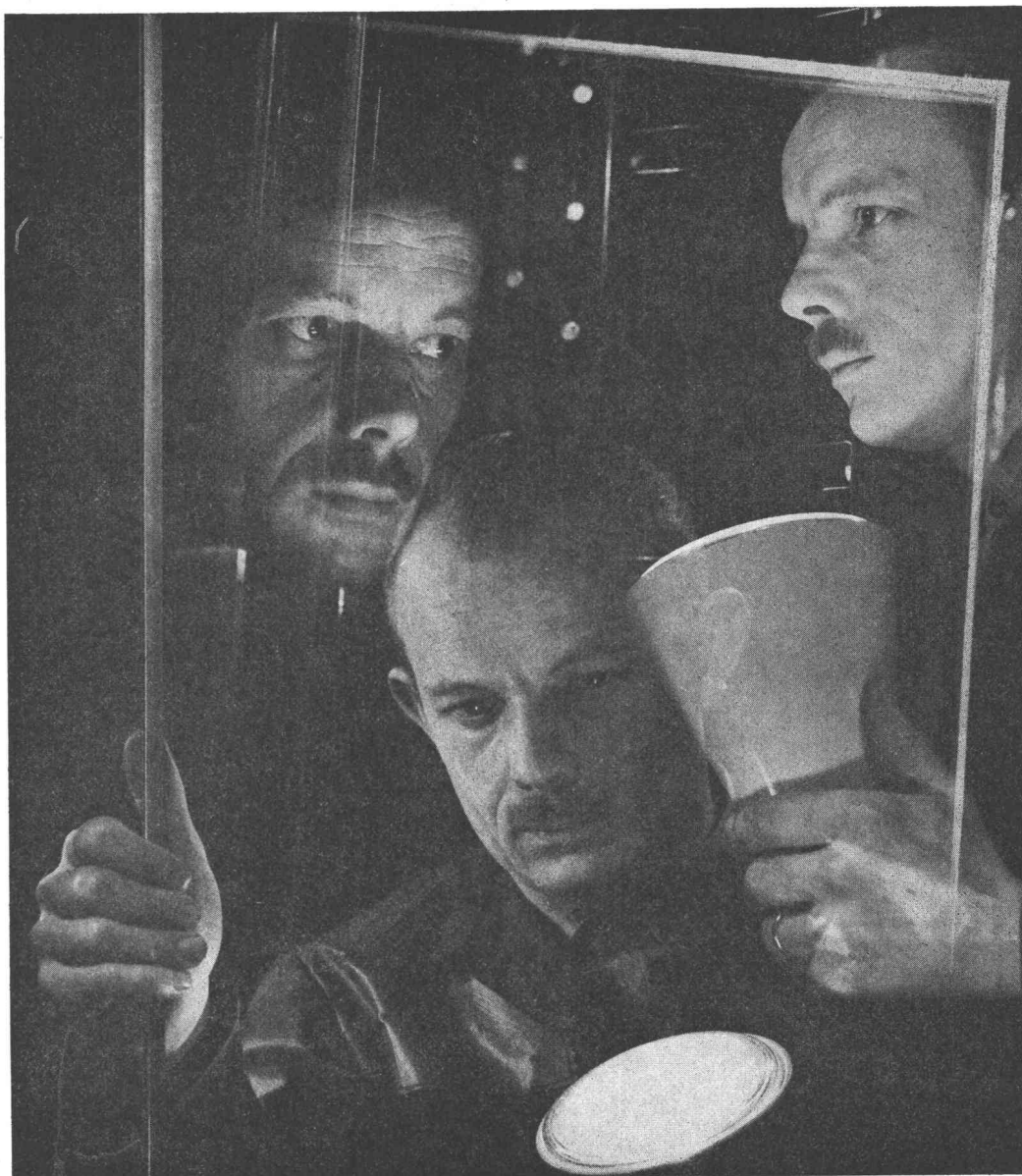

Nichts entgeht diesen Sperberaugen !

Jedes einzelne Thermopane Element wird einer scharfen Kontrolle unterzogen.

Die Techniker der Glaverbel prüfen minutiös die Dichtheit des verschweissten Bleisteges.

Mit Ultraviolett-Lampen kommen sie feinsten Haarrissen bis 0,0001 mm auf die Spur.

Ausserdem wird auch die verzerrungsfreie Durchsicht jedes Thermopane-Elementes kontrolliert.

Weil Glaverbel absolute Gewähr dafür bietet, dass nur ein wandfreie Elemente die Werke verlassen, werden unzählige und unerbittliche Prüfungen durchgeführt.

Diese aussergewöhnliche Dichtheit ist das Ergebnis intensiver Labor- und Forschungsarbeiten.

Deshalb übernimmt Glaverbel während 10 Jahren die Garantie für absolute Dichtheit der Thermopane-Verglasung.

Thermopane

das einzige geschweisste Isolierglas aus Belgien !

10 Jahre Garantie bedeutet für Sie höchste Sicherheit und Qualität.

Glaverbel

Brüssel

Das Belgische Glas von Weltruf

Generalvertreter für die Schweiz :

Jac. Huber & Bühler - 2500 Biel 3 - Tel. (032) 3 88 33

Dokumentation erhalten Sie auf Verlangen UBZ10TP

Name

Strasse

PLZ/Ort