

Objektyp: **Advertising**

Zeitschrift: **Schweizerische Bauzeitung**

Band (Jahr): **87 (1969)**

Heft 40

PDF erstellt am: **24.09.2024**

Nutzungsbedingungen

Die ETH-Bibliothek ist Anbieterin der digitalisierten Zeitschriften. Sie besitzt keine Urheberrechte an den Inhalten der Zeitschriften. Die Rechte liegen in der Regel bei den Herausgebern. Die auf der Plattform e-periodica veröffentlichten Dokumente stehen für nicht-kommerzielle Zwecke in Lehre und Forschung sowie für die private Nutzung frei zur Verfügung. Einzelne Dateien oder Ausdrucke aus diesem Angebot können zusammen mit diesen Nutzungsbedingungen und den korrekten Herkunftsbezeichnungen weitergegeben werden. Das Veröffentlichen von Bildern in Print- und Online-Publikationen ist nur mit vorheriger Genehmigung der Rechteinhaber erlaubt. Die systematische Speicherung von Teilen des elektronischen Angebots auf anderen Servern bedarf ebenfalls des schriftlichen Einverständnisses der Rechteinhaber.

Haftungsausschluss

Alle Angaben erfolgen ohne Gewähr für Vollständigkeit oder Richtigkeit. Es wird keine Haftung übernommen für Schäden durch die Verwendung von Informationen aus diesem Online-Angebot oder durch das Fehlen von Informationen. Dies gilt auch für Inhalte Dritter, die über dieses Angebot zugänglich sind.

Revue Polytechnique Suisse
Wochenschrift für
Architektur, Bauingenieur-
wesen und Maschinentechnik
Gegründet 1883
von Ing. August Waldner
Herausgegeben von der
Verlags-AG der akademischen
technischen Vereine, Zürich

40

87. Jahrgang Donnerstag, 2. Oktober 1969



Sickerplatten

mit Doppelkammern



50/25/6 cm

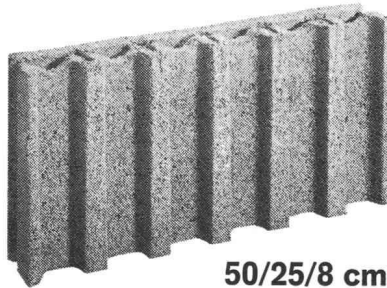

50/25/8 cm

Vorteile der BBS-Sickerplatten:

Doppelkammersystem

Sichere Entwässerung und Entlüftung.

Mörtelfreie Lagerfugen

Nur die Stossfugen werden vergossen.

Narrensichere Montage

Die Abflusskanäle stehen automatisch immer lotrecht übereinander.

Stauungsfreier Abfluss

Der maximal grosse Querschnitt der Abflusskanäle schluckt auch grössere Wassermengen.

Verschiedene Modelle

6-cm-Platten für problemlose Entwässerungen,

8-cm-Platten für höchste Ansprüche mit zusätzlichen Schrotschlitzen.



Baustein- & Betonwarenfabrik AG
8957 Spreitenbach
Tel. 051 / 88 84 78

Lizenzwerk für Kanton Graubünden

Baustoffwerk AG
Surava
Bahnhofplatz 8
7000 Chur
Tel. 081 / 22 00 25

Lizenzwerk für Kanton Bern

Roba AG Heimberg
Bausteinfabrik
3527 Heimberg
Tel. 033 / 37 11 88

Inhalt

Gasgekühlte Reaktoren; fertiggestellte Anlagen und zukünftige Projekte. Von <i>G. R. Bainbridge</i>	797*
Aufrichte SIA-Haus	807*
Eidgenössische Expertenkommission für das ETH-Gesetz	808
Ehrenmünze des VDI für Ing. H. C. Egloff. Von <i>W. Jegher</i>	808

Umschau

Tiefemperaturanlage für neue CERN-Blasenkanne. Technorama der Schweiz	808
Bau eines Hafens mit Kernexplosionen wird erwogen. Erdbebensicherer Kernreaktor. Schweizerische Arbeitsgemeinschaft für Koordination im Hochschulbau. Neues Verfahren beim Bau eines Kernkraftwerkes	809*
Neue ozeanographische Versuchsstation in den USA. Kernenergiebetriebene Herzschrittmacher. Grösste Personenförderanlage Europas. Persönliches, Versuchs-brennelement für den dampfgekühlten Schnellen Reaktor	810*

Buchbesprechungen

Handbuch der Kältetechnik, von <i>R. Plank</i>	810
Structural Engineering Handbook, von <i>E. H. Gaylord</i> und <i>C. N. Gaylord</i> . Texturen in Forschung und Praxis, von <i>J. Greven</i> und <i>G. Wassermann</i> . Neuerscheinungen	811

Wettbewerbe

Neuüberbauung des Areals des Hauptbahnhofes in Zürich	811
Katholisches kirchliches Zentrum in Winterthur-Seen. Thurgauische Kantonschule Romanshorn. Erweiterung der Berufsschule Olten	813
Planung für das Gebiet von Zinzikon-Reutlingen in Winterthur	814

Mitteilungen aus dem SIA

Sektion Baden. Sektion Aargau	814
---	-----

Ankündigungen

Gusstechniken, Ausstellung in Basel. Kongress für Ergonomie, Strassburg 1970. Geschichte des Architekturunterrichtes an der Architekturabteilung der ETH Zürich	814
Verband Schweizerischer Abwasserfachleute. Kolloquium Anwendung der Kälte in der chemischen Industrie und Verfahrenstechnik, Zürich. Construction Equipment Exhibition, London. Einführungskurs in die Theorie und Praxis der Entscheidung bei Unsicherheit. Kongress und Ausstellung «Rheinhaltung der Luft», Düsseldorf. Textiltechnische Herbsttagung 1969 des VDI in Bremen. Informationstagung SWB für Pädagogen und Gestalter	815
VDI-Tagung Wärmeübertragungsanlagen, Wiesbaden. Ausstellung Container- und kombinierter Verkehr. Cours de stabilité des constructions. Symposium The European Market of Paint and Varnish 1970—1975. Symposium on Road Vehicle Aerodynamics, London 1969. Tagung «Verkehr und Tunnelbau», Hamburg 1969. Building Maintenance Conference, London 1969. Vortragskalender	816

**Architekten
und Bauherren:**

**IGH
gehört
zu den Favoriten für
Grossraum-
Bestuhlungen.**



Man lässt jetzt auch uns offerieren, wenn es um formal auserlesene Grossraum-Bestuhlungen geht. Dürfen wir auch bei Ihnen mit erstklassigen und trotzdem preisgünstigen Angeboten aufwarten?

Verlangen Sie unsere Prospektunterlagen!

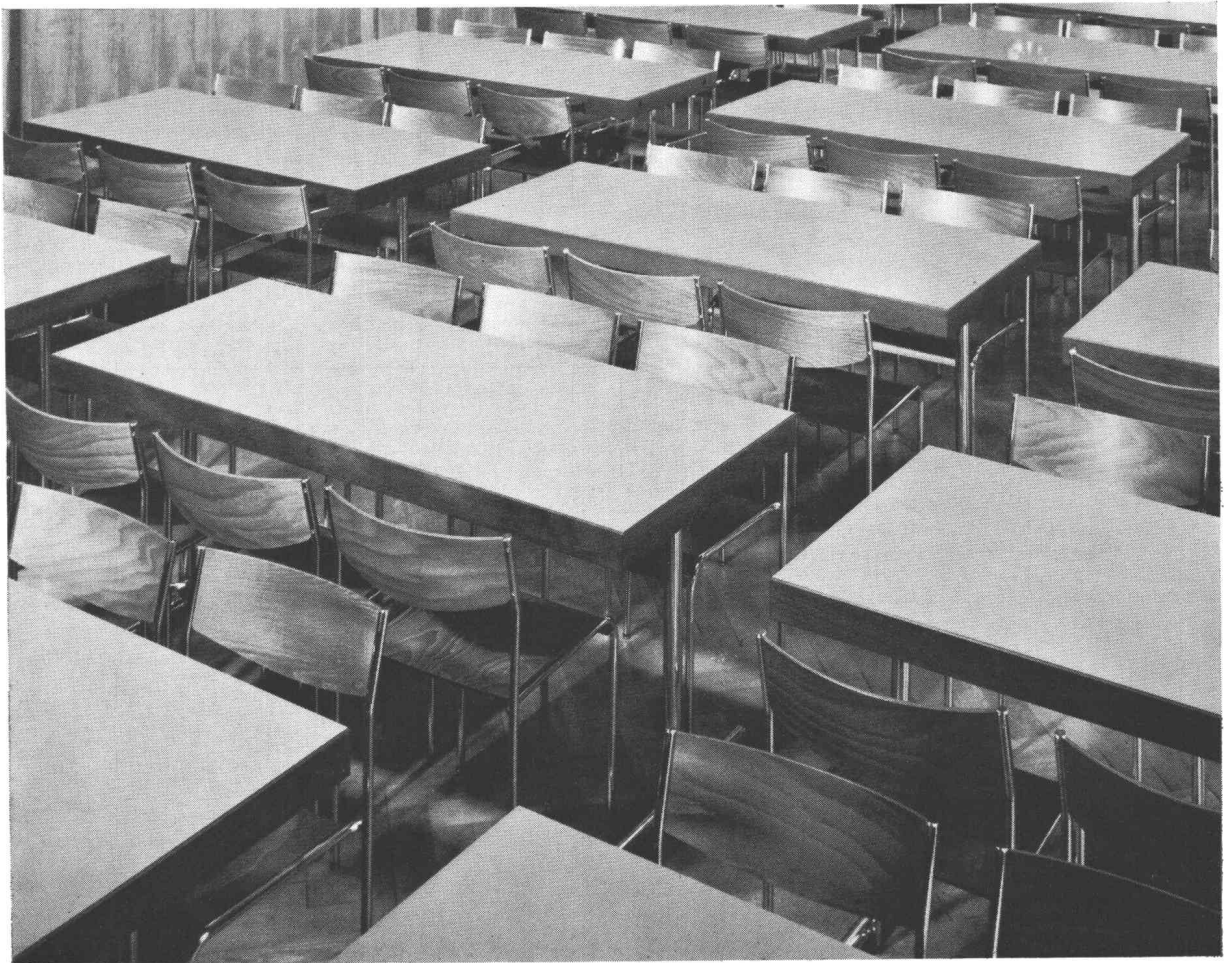

IGH

Inauen-Geräte Herisau
Stuhl- und Tischfabrik
Kasernenstr. 39a 9100 Herisau
Tel. 071 51 33 63

BAU TERMINE!

Trotz Frost, Kälte und Eis werden Bautermine eingehalten. Wie? – mit Sommerwärme in Ihrem Winterbeton; und damit werden Ihre Bautermine verlängert. – Einfach – für das sorgenlose Betonieren im Winter nimmt man Friolite-oC oder Sika-Frostschutz.

Die Sika-Frostschutzmittel sind in der Praxis längst bewährt. Profitieren auch Sie von den bemerkenswerten Leistungen: Minimale Anmachwassermenge, chlorid- und ammoniakfrei, rascher Festigkeitsanstieg. Besorgen Sie sich rechtzeitig Friolite-oC oder Sika-Frostschutz beim Baumaterialhändler, und Ihre Terminsorgen werden klein sein, trotz Frost, Kälte und Eis.

Sika Service



Kaspar Winkler + Co
CTW Chemisch-Technische Werke AG
Sika Norm AG
8048 Zürich, Tel. 051 62 40 40

Nicht vergessen!

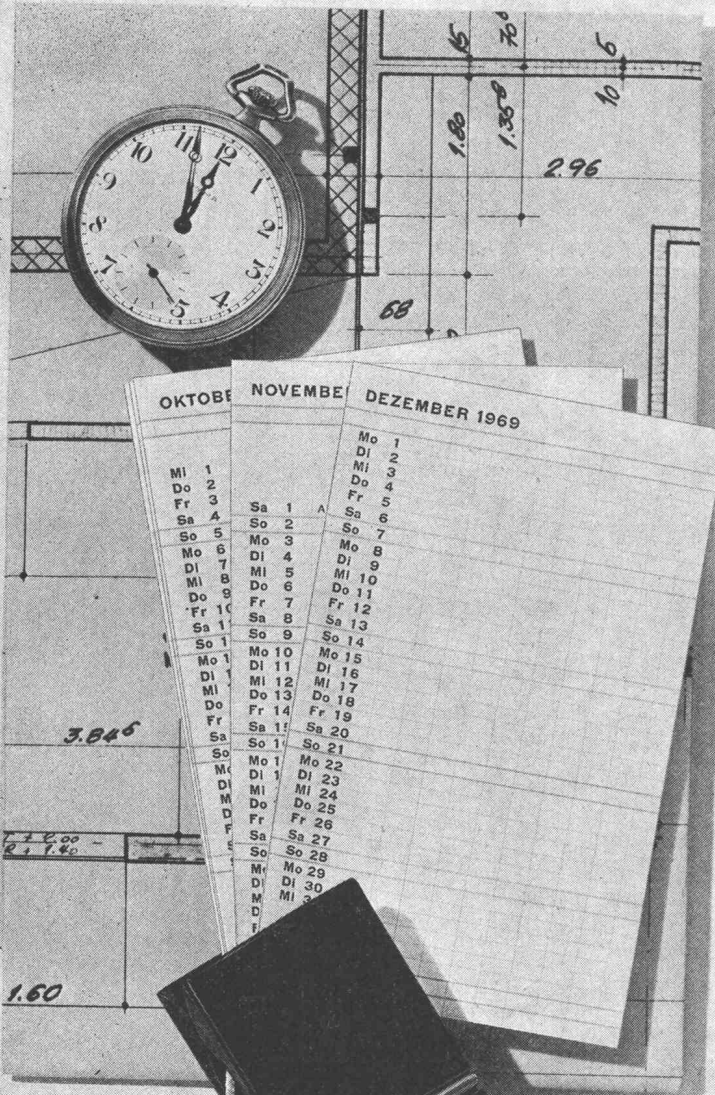

RÜTSCHI PUMPEN

Sicherheit ist meistens teuer. Hier nicht!

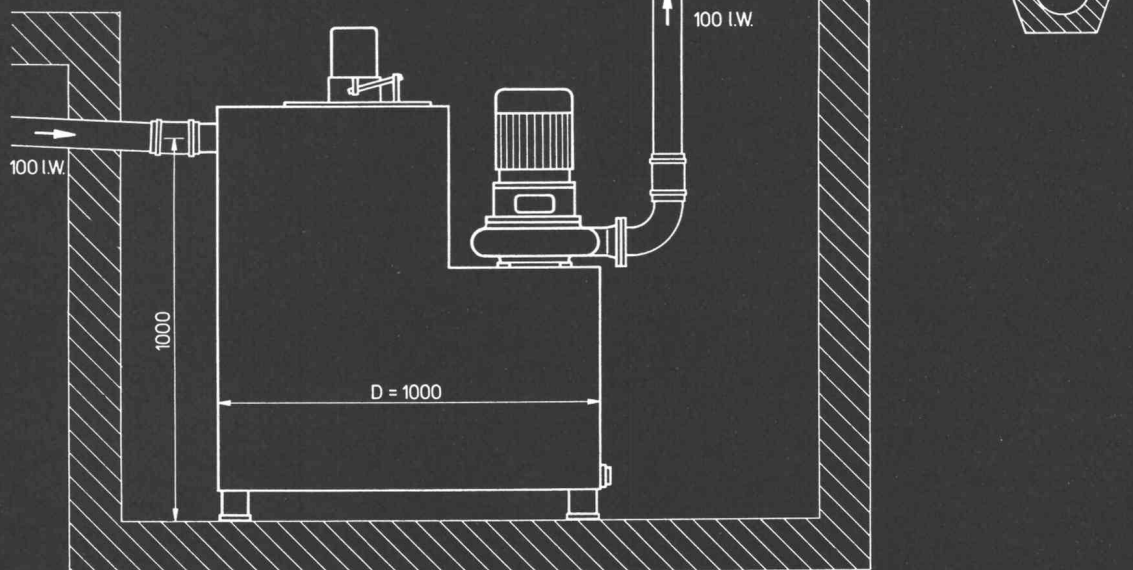
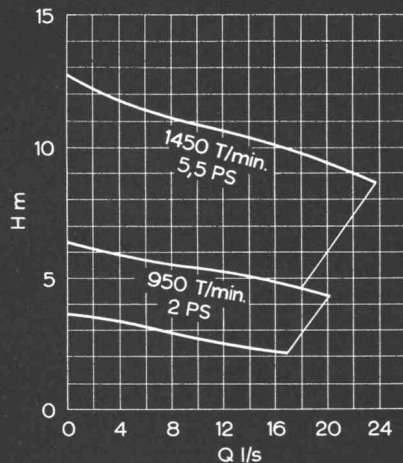

Automatische Fäkalienhebeanlage

Grösste Sicherheit ist das Hauptmerkmal unserer automatischen Fäkalien- und Abwasserhebeanlage.

Nach DIN 1986 müssen fäkalienhaltige Abwässer innerhalb von Gebäuden in geruchdichten Stahlbehältern gesammelt werden. Dies ist schon erforderlich, wenn Toiletten vorhanden sind, deren Ober-

kante weniger als 25 cm über der Rückstauenebene liegen.

Die neue Fäkalienhebeanlage fördert die Abwässer vollautomatisch mit unserer bewährten Fäkalienpumpe FSP 8-200 in die Kanalisation. Pumpe und Motor liegen gut zugänglich im Trockenen. Die eher unappetitliche Kontrolle einer eingetauchten Pumpe fällt weg. Der gasdichte Stahlbehälter mit mehrfachem Schutzanstrich unterbindet Geruchsbelästigungen.

Der Architekt braucht sich nicht mehr den Kopf zu zerbrechen über die Ausführung

von Fäkaliengruben und deren Abdichtung. Am fertigen Behälter mit Pumpe sind lediglich Zuleitung und Wegleitung anzuschliessen. Sie sehen, einfacher geht's wohl kaum mehr. Und zu einem vernünftigen Preis!

K. Rütchi AG, Pumpenbau
5200 Brugg, Telefon 056/41 04 55

RÜTSCHI PUMPEN

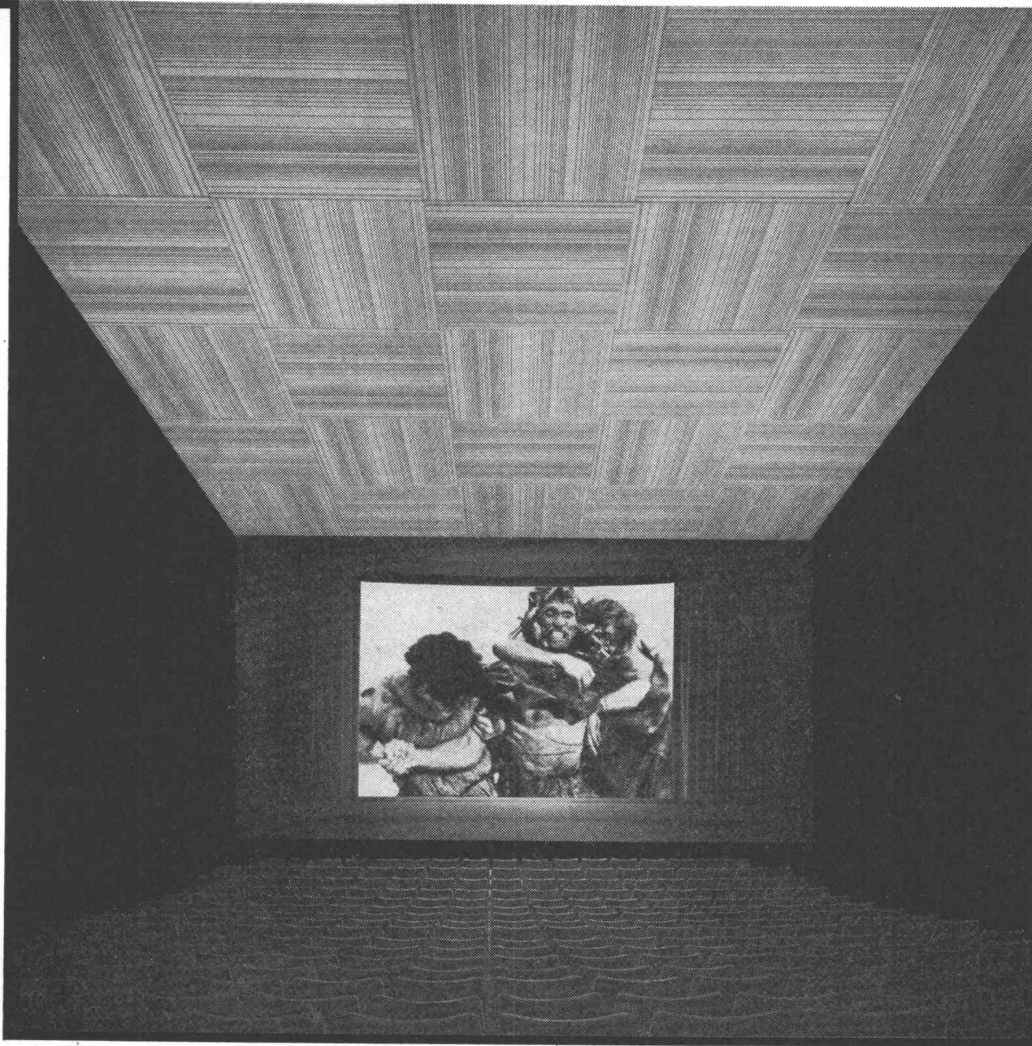

K 69

Schallschluckende Decken müssen gar nicht langweilig aussehen!

PAVATEX stellt dem Architekten und Raumgestalter attraktive Akustik-Platten zur Verfügung: gelocht, gerillt oder unregelmässig gelocht. Damit lassen sich viele optische Variationen erzielen.

PAVATEX- und PAVAROC-Akustik-Platten schaffen gute akustische Verhältnisse in Konzert- und Theatersälen, Kinos, Radiostudios, Turnhallen, Fabriken, Geschäfts- und Wohnhäusern. Sie isolieren gleichzeitig hervorragend gegen Kälte und Wärme und sind einfach zu verarbeiten.

Unser Beraterteam steht auf Wunsch gerne zu Ihrer Verfügung.

© eingetragene Schutzmarke

pavatex

Pavatex AG
Jenatschstr. 4
8027 Zürich
Tel. 051 237676

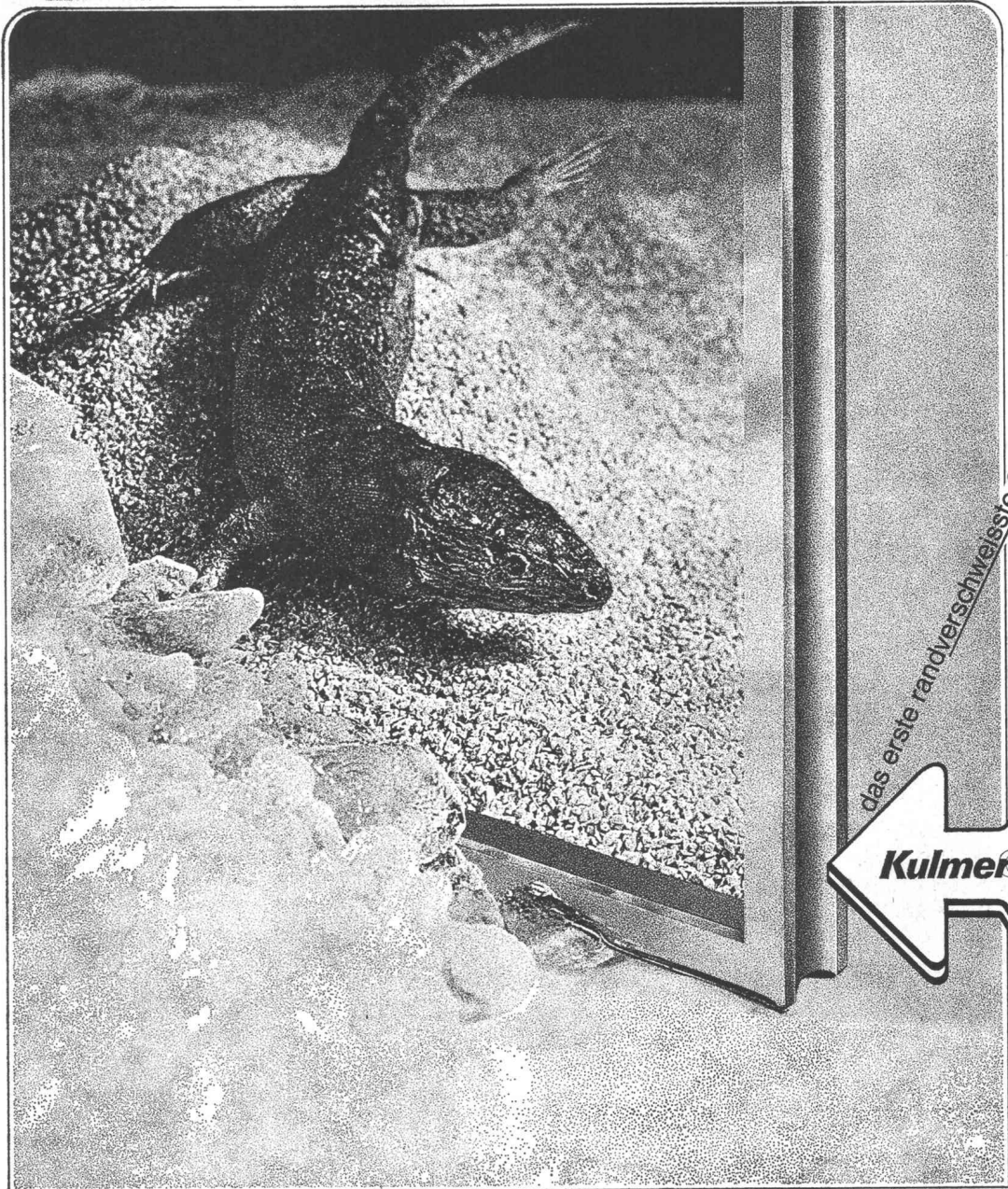

das erste randverschweisste Schweizer-Isolierglas



Kulmer Glas

hält Kälte → fern

dank dem Polster an getrockneter Luft zwischen den hermetisch randverschweissten Scheiben.

Das bedeutet:

einwandfreie Isolation,
Einsparung an Heizkosten,
gesünderes, behaglicheres Wohnen
und Arbeiten, beschlagfreies Inneres –
kein Reinigen zwischen den Scheiben!

Kulmer Glas – das erste schweizerische randverschweisste Isolierglas mit langjähriger Garantie.

Hersteller: Glas-Trösch AG, 5727 Oberkulm

aus
p
ein
Ausschneiden und
ein
Coupons
Wir bitten um die
ausführliche Dokumentation
besuch (tel. Anmeldung)
Name
Adresse
Glas-Trösch AG, 5727 Oberkulm

Neu in der Schweiz



Rhein Stahl Hydraulikbagger

70 R (Raupen) und 70 M (Mobil), erstlieferbare Typen aus dem Rhein Stahl-Hydraulikbagger-Programm

DEUTZ 6-Zylinder-Motor mit 101 PS, jedoch eingestellt auf 78 PS nach DIN Dauerleistung B
2 Axialkolbenpumpen mit Summenleistungsregelung.
17 Tonnen Einsatzgewicht

14 Tonnen Reisskraft an der Zahnschnecke
10 Tonnen Hubkraft
lieferbar mit Tieflöffel, Hochlöffel, Greifer, Dragline, Scooper

AMMANN-Service und Ersatzteildienst nun auch für Rhein Stahl-Hydraulikbagger.

S 3769

**100 JAHRE
AMMANN**



ULRICH AMMANN

Baumaschinen AG 4900 Langenthal
☎ 063/2 27 02 + 2 51 22

Führend in Leistung und Qualität...

sind die Produkte der englischen Firma
Copperad Ltd., deren Vertretung wir für die Schweiz
übernommen haben.

Copperad Raystrip

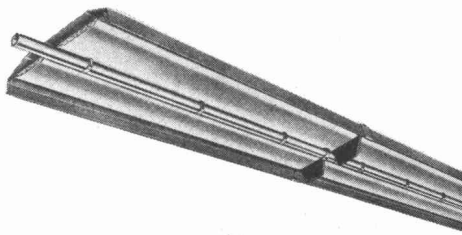

Deckenstrahler für Fabriken,
Lagerhallen, Garagen usw.
Raystrip bietet alle Vorteile
industrieller Raumheizung durch
Strahlungswärme: grosse
Brennstoffwirtschaftlichkeit,
gleichmässige Temperaturverteilung.
Wegfall störender Luftbewegungen
und damit keine Staubentwicklung.
Einfache Montage dank vorfabrizierten
Längen.

Copperad Gebläse- konvektoren

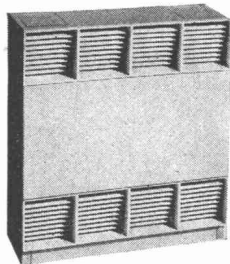

Heiz- bzw. Lüftungstruhen für
Wohnungen, Büros, Schulen,
Hotels, Restaurants, usw.
Vielseitige Anwendungsmöglichkeiten,
mit oder ohne Frischluftansaug,
zum Anschluss an Pumpenwarmwasser.
Modernes Stahlblechgehäuse,
lieferbar in vier Standardlängen.
Drei Gebläsestufen gewährleisten
optimale Laufruhe.

Copperad Sill-Line

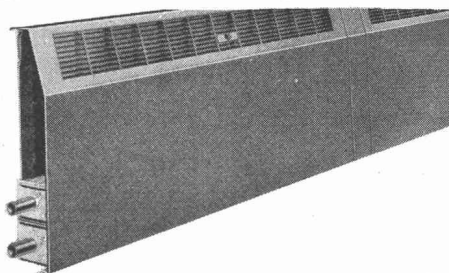

System Konvektor für Büros,
Schulen usw. Fortlaufend unterhalb
der Fenstersimse zu installieren.
Wo die architektonische Gesamtkonzeption
eines Gebäudes durch Einbau einer
konventionellen Heizungsanlage
gestört würde, wird der Copperad
System-Konvektor die beste Lösung
bieten. Abgeschrägte oder gerade
Frontplatte.



**Orion Werke AG
Zürich**

Apparate für Luft-, Wärme-
und Kältetechnik

Hardturmstrasse 185
Telefon 051/42 16 00
Telex 54 889 · 8005 Zürich
Bureaux à Vevey:
Téléphone 021/51 37 47
58, Av. Général Guisan

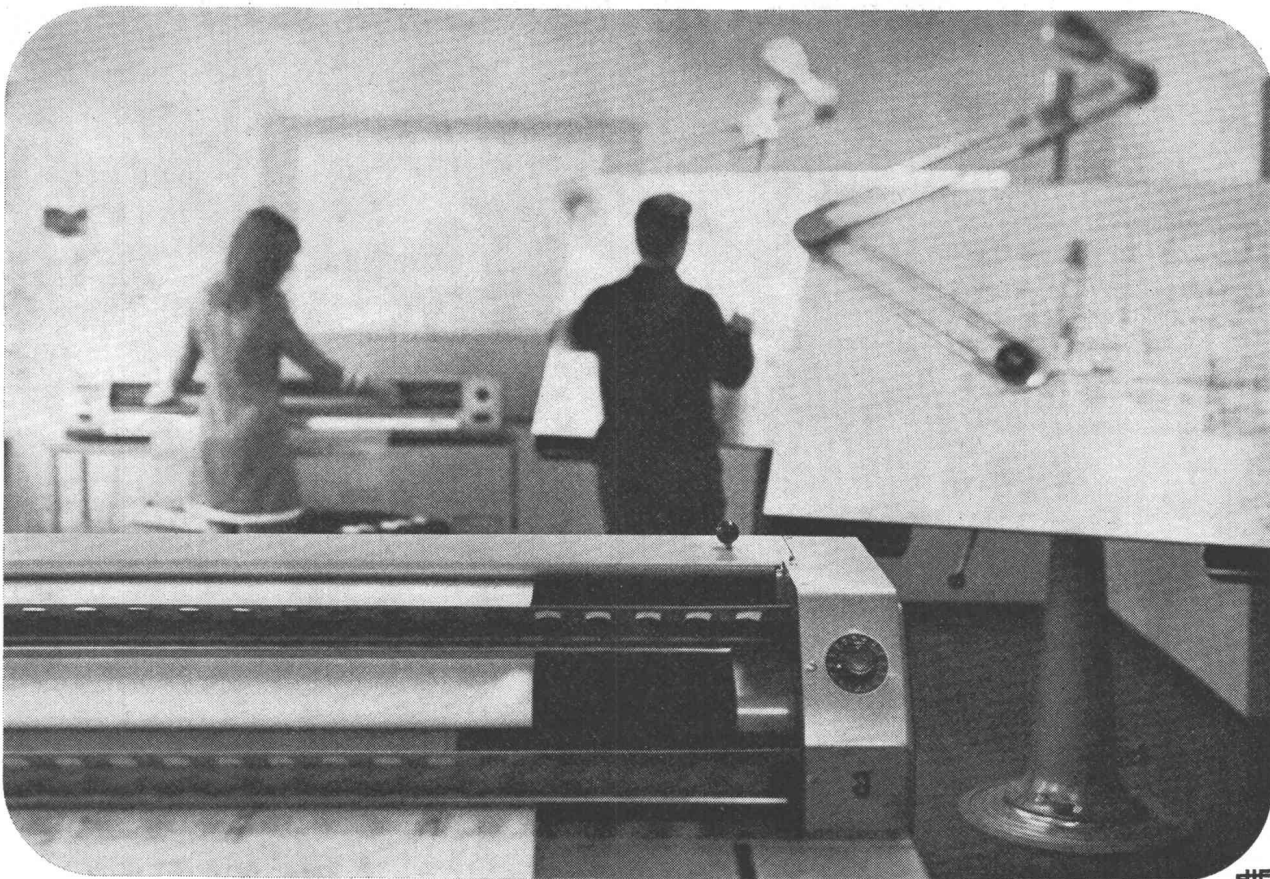

**Einzelne oder tausende,
kleine oder grosse**  **Lichtpausen**

**- wir haben für Sie das geeignete Lichtpausgerät
(und die Papiere)**

Je nach den Bedürfnissen in Ihrem Betrieb benötigen Sie ein einfaches Lichtpausgerät, eine kombinierte Lichtpausmaschine oder gar einen Hochleistungs-Lichtpausautomat. Unser umfassendes Verkaufsprogramm enthält auch das für Sie passende Gerät sowie Lichtpauspapiere sämtlicher Sorten und Formate, Stücklisten, masshaltige Folien und weitere technische Papiere. – Und für Ihr Zeichen- und Konstruktionsbüro eignen sich unsere bewährten Zeichenanlagen bestens. – Unsere Spezialisten beraten Sie gerne.

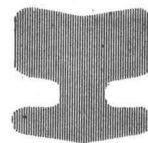

Coupon

für eine unverbindliche Anfrage an
OZALID AG, Seefeldstrasse 94, 8034 Zürich

Wir interessieren uns für eine umfassende Orientierung über die diversen

- Lichtpausgeräte
- Lichtpauspapiere und -materialien
- Zeichenanlagen

Name:

Adresse:

zuständig:



**Die Fachfirma für Reprographie
mit der langjährigen Erfahrung.**

OZALID AG ZÜRICH

Seefeldstrasse 94 8034 Zürich Tel. 051/327442



Ausgereifte, bewährte Produkte – und immer wieder Neues bringt ZENT

**diesmal die FRENGAIR Komfort-
klima-Anlage**

Die zunehmende Luftverschmutzung in den immer grösser werdenden Ortschaften zwingt dazu, Büro- und Verwaltungsgebäude, Hotels und Restaurants, Spitäler und grosse Ladengeschäfte zu klimatisieren, d. h. mit frischer sauberer Luft zu versehen, wobei die Räume im Winter trotzdem warm, im Sommer angenehm kühl sein sollen.

Die Luft ist aber ein denkbar schlechter, vor allem sehr teurer Wärme- bzw. Kälte-träger. Zudem ist der Luftzug, ob warm oder kalt, unangenehm und ungesund.

Das FRENGAIR System bringt nun die ideale Klima-Anlage. Die überaus leicht und rasch regulierbare ZENT FRENGER Decke heizt oder kühlt. Die frische, saubere Luft wird mit konstanter Temperatur von +16° C zugfrei durch die Spalten zwischen den Platten eingeblasen.

Das FRENGAIR System ist besonders wirtschaftlich, weil eine kleinere Luftmenge erwärmt oder gekühlt und getrocknet werden muss, weil es deshalb kleinere Klimageräte und kleinere Luftkanäle benötigt und weil die rasche Regulierung der ZENT FRENGER Decke eine gute Anpassung des Wärme- oder Kältebedarfs an die Raumbedürfnisse ermöglicht.

Die FRENGAIR Anlage bietet ein wirklich komfortables Klima zu günstigem Preis.

Haben Sie in nächster Zeit ein Projekt zu bearbeiten, für das sich die FRENGAIR Komfortklima-Anlage eignen würde? Wir senden Ihnen gerne ausführliche Unterlagen.



ZENT AG BERN, 3072 OSTERMUNDIGEN
Tel. 031/511411



Niederlassungen in Deutschland, Frankreich, Italien, Österreich und Skandinavien

10

MACLIT

(Granelit)

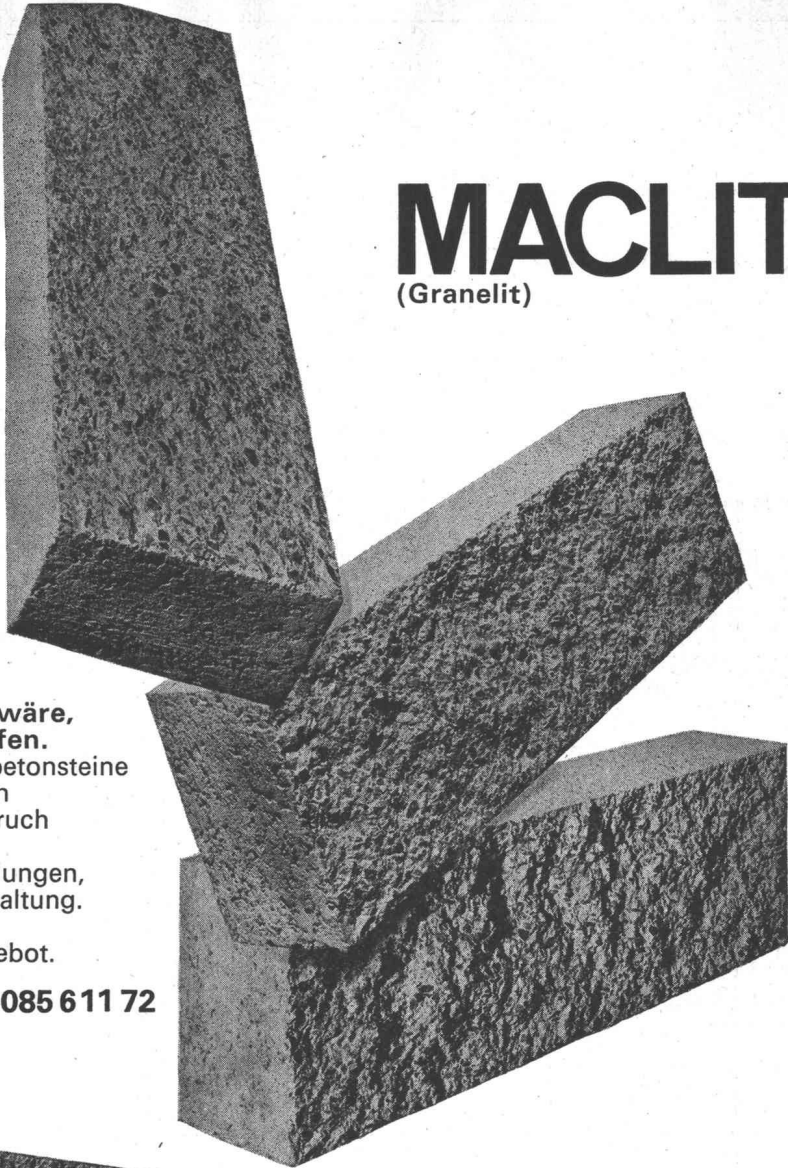

Wenn Naturstein noch zu bezahlen wäre, brauchten Sie MACLIT nicht zu prüfen. Diese arbeitsparenden normierten Sichtbetonsteine bringen da die Lösung, wo nackter Beton kalt und fremd wirken würde. Der Kornbruch zeigt die materialechte innere Struktur, schön in jeder Beleuchtung. Für Verkleidungen, Abschlussmauern, Fassaden, Gartengestaltung. **Konkurrenzfähig ganze Schweiz.** Verlangen Sie Prospekt mit Muster-Angebot.

Basaltstein AG, 9470 Buchs SG 085 611 72

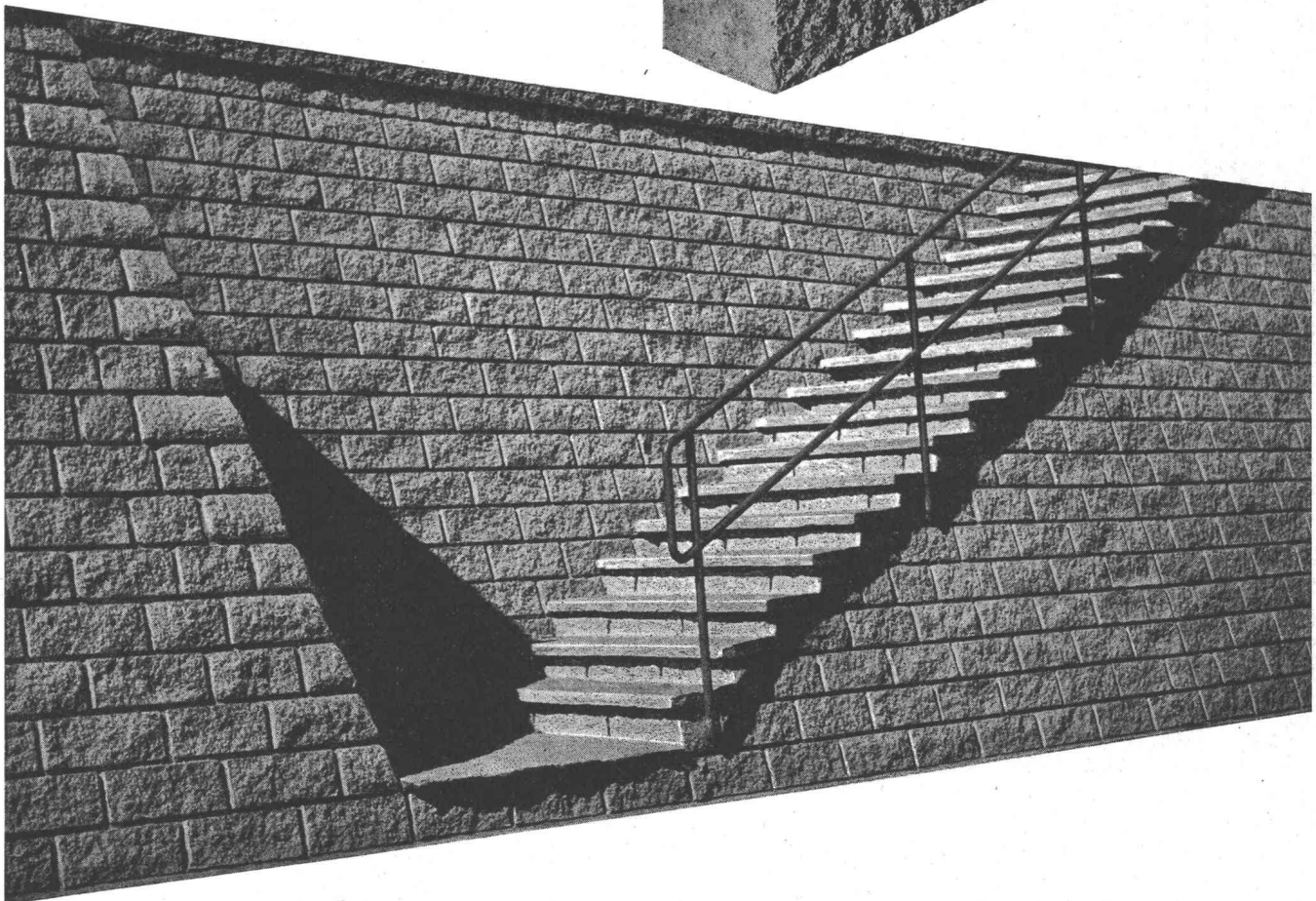

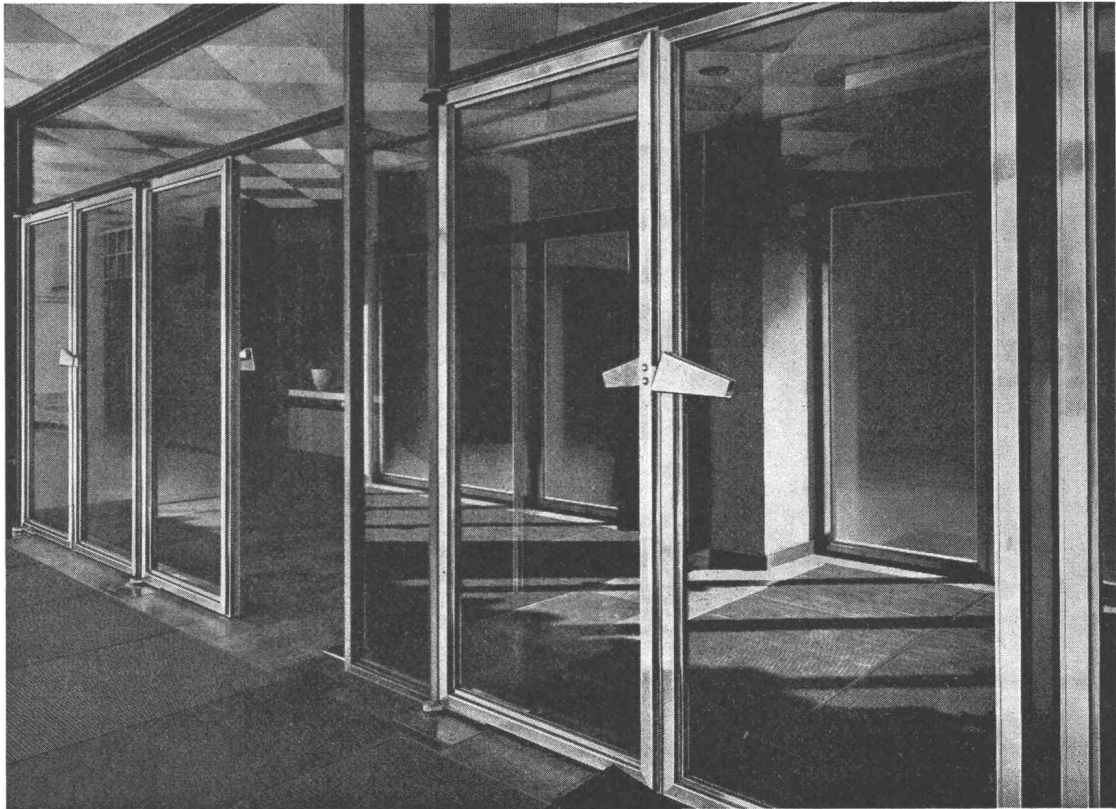

**JANSEN INOX, das neue Konstruktionselement
aus rostfreiem Chrom-Nickel-Stahl für
besondere Anforderungen an Representation und
Beständigkeit:**

**Chemie, Spitäler,
Heil- und Schwimmbäder**

INOX
JANSEN
INOX

JANSEN & CO. AG., 9463 Oberriet/SG
Stahlröhren- und Sauerstoffwerke, Kunststoffwerk
Tel. 071/78 12 44 Telex 77 159

Durisol-

Mauerwerk

tragfähig, warm und trocken, erfüllt in idealer Weise die Funktionen einer Aussenwand. Darüber hinaus kann es heute mit verkürzten Wartefristen, ja sogar unter Garantieleistung des Lieferanten verputzt werden!

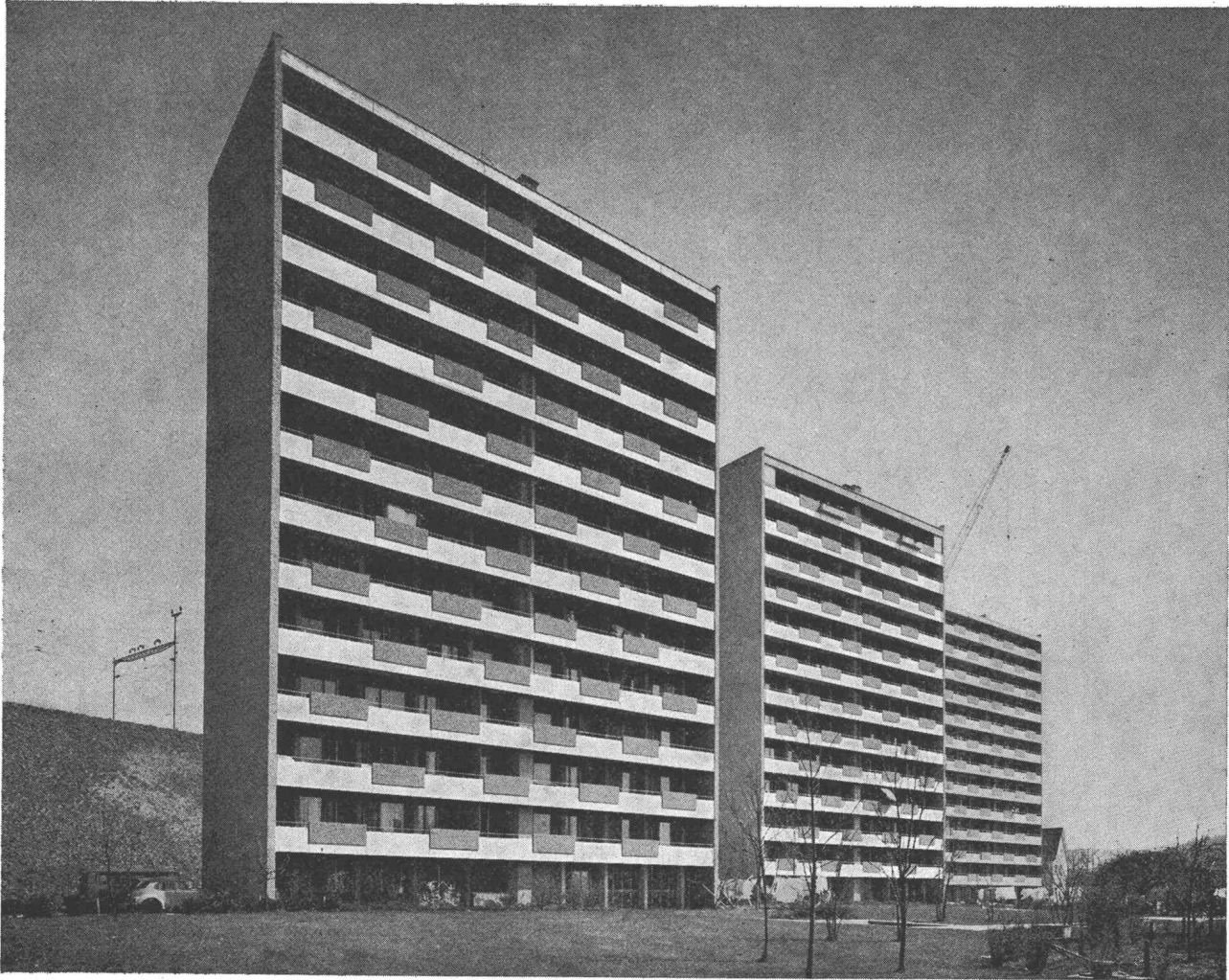

Durisol

Durisol Villmergen AG
Badenerstrasse 21, 8953 Dietikon, Tel. 051 88 69 81

Haben Sie oft Distanzen zu messen?

Ob Sie Distanzen auf 1 cm oder 1 dm genau messen müssen, immer finden Sie unter den Kern-Reduktions-Tachymetern das geeignete Instrument. Die Genauigkeit ist den verschie-

denen Anwendungsgebieten gut angepaßt, ihre Handhabung ist einfach, und dank dem bewährten Kern-Zentrierstativ sind die Instrumente in jedem Gelände rasch meßbereit.



Kern & Co. AG Aarau

K 1-RA

Selbstreduzierender Ingenieur-Tachymetertheodolit

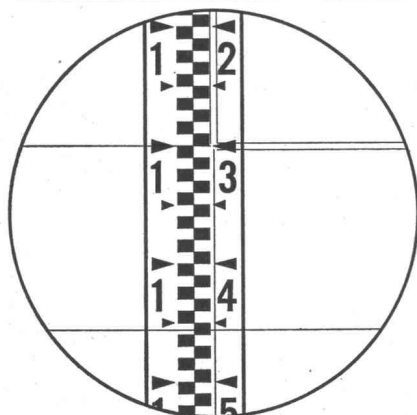
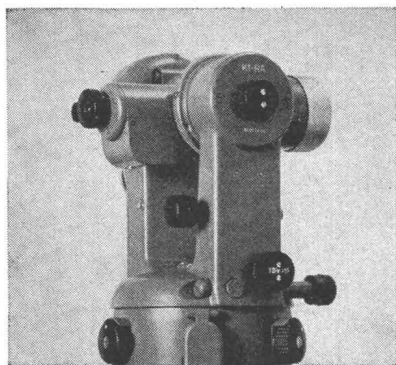

15,6 m

Das vielseitige Instrument mit automatischem Pendelkompensator für alle Ingenieurarbeiten. Zwei parallele horizontale Striche im Fernrohr Gesichtsfeld gestatten das direkte Ablesen von Horizontalabstand und Höhendifferenz an einer normalen Vertikallatte. Mittlerer Fehler an Distanz und Höhendifferenz auf 100 m:

± 10–20 cm

DK-RV

Reduktionstachymeter für vertikale Latte

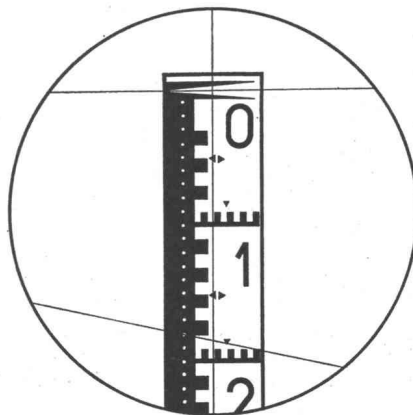
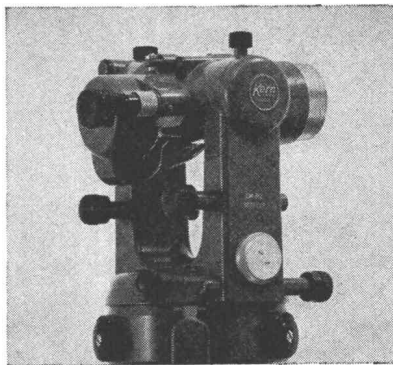

18,28 m

Wo die Sichtverhältnisse die Verwendung der horizontalen Latte verbieten und doch eine hohe Genauigkeit gefordert ist, eignet sich der DK-RV vorzüglich für viele Vermessungsaufgaben. Die neue Distanzmeßeinrichtung ergibt eine mit der vertikalen Latte bisher nicht erreichte Genauigkeit. Mittlerer Distanzmeßfehler auf 100 m:

± 3–5 cm

DK-RT

Reduktionstachymeter für horizontale Latte

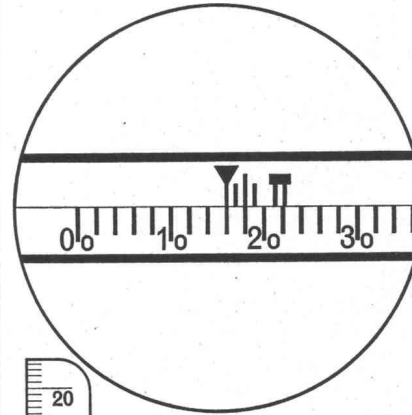
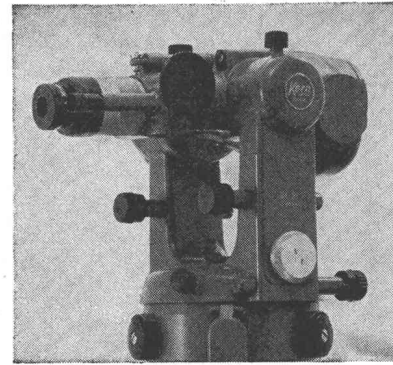

16,275 m

Als Doppelbild-Distanzmesser modernster Bauart ist der DK-RT das geeignete Instrument für die Katastervermessung. Die Distanzablesung ist dank der nonienlosen Meßlatte besonders einfach. Ein Vorsatzkeil ermöglicht die Korrektur des persönlichen Fehlers. Mittlerer Distanzmeßfehler auf 100 m:

± 1–2 cm



und



Siegfried Keller AG

Wallisellen

Moderne Fensteranlagen für den
Industrie- und Gewerbebau.
Shedfenster, Acryl-Lichtkuppeln,
Fassadenverglasungen, Oberlichter,
Glas-Trennwände, Vordächer
und alles, was dazu gehört.

Siegfried Keller AG
Metallbau
8304 Wallisellen-Zürich
Industriestrasse 45
Telefon 051 93 32 32

1007 Lausanne
19, route de Chavannes
Téléphone 021 24 94 29

3014 Bern
Wylersstrasse 61
Telefon 031 41 42 50

Keller

HERAKLITH - HERAKLITH - HERAKLITH - HERAKLITH

Verwenden auch Sie

HERAKLITH

die bewährte, magnesitgebundene Holzwolle-Leichtbauplatte.

HERAKLITH

- isoliert wirksam gegen Wärme und Schall
- ist leicht zu verarbeiten
- eignet sich gleichermassen gut für Boden, Wände, Decken und Dächer
- ist mit verschiedenen Oberflächenstrukturen erhältlich
- ist sehr preisgünstig

HERAKLITH

Leichtbauplatten können in folgenden Ausführungen geliefert werden:

Normalplatte, grau oder hell

PV-Porenverschlussplatte, mit ein- oder beidseitigem Porenverschluss

GL-Glasfaser-Porenverschlussplatte, ein- oder beidseitig beschichtet

Akustikplatte, fein- oder grobfaserig, grau oder hell, natur oder weiss gespritzt

Travertin-Akustikplatte, weiss gefärbt, mit strukturierter Oberfläche

Heratekta-Schichtplatte (Sandwich-Platte), mehrschichtig, aus Schaumstoff (Styropor) und magnesitgebundener Holzwolle

Berücksichtigen auch Sie bei der Planung von

Ein- und Mehrfamilienhäusern
Öffentlichen Bauten
Schulhäusern und Turnhallen
Geschäftshäusern
Industrie- und Werkhallen
Werkstätten und Garagen
Landwirtschaftlichen Bauten



HERAKLITH-Leichtbauplatten

Verlangen Sie
Preise und technische Unterlagen bei
Ihrem Baumaterialhändler,
Ihrer HG-Filiale
oder direkt bei uns.

HERAKLITH-Verkaufsstelle

Propatec AG, Richtstrasse 8
8304 Wallisellen ZH

Telefon 051 / 93 12 54

Hochspannungen? Telefonstangen? Verbaute Stadtviertel? Kein Problem mit BLH Austin-Western hydraulischen Pneukränen!



Ein oder mehrere BLH Austin-Western Pneukräne sollten in keinem Maschinenpark von bedeutenden Bauunternehmen fehlen, bieten sie doch folgende Vorteile: vollhydraulische Kontrolle — schnell, zuverlässig und exakt; kontinuierliches Drehen des Auslegerturms; vollhydraulische Ausleger, teleskopierbar bis 17 m; das grösste der 8 Modelle hebt bis 11,35 Tonnen; Gesamthöhe 3,60 m; Strassengeschwindigkeit bis 45 km/h; Allradantrieb für 100% Zugkraft; Allradlenkung für höchste Wendigkeit.

Ob Sie nun Rohre zu legen haben (wie im obigen Bild) oder ob es sich um Aufträge für Autostrassen, Brücken, Bahnüberführungen, Hochhäuser oder Flughäfen handelt, was immer es auch sei, für diesen Kran werden Sie unbegrenzte Einsatzmöglichkeiten finden. Sie können ihn nicht nur zum Rohrlegen verwenden, sondern auch zum Betongießen, Laden und Abladen von Baumaterial, als Hilfsgerät beim

Unterhalt anderer Maschinen und bei vielen anderen Arbeiten. Dazu kommen noch die zahlreichen Zusatzgeräte und Zubehöre — von der Schnellseilzugwinde, der hydr. Seilwinde bis zur Greiferausrüstung usw.

Es wird allgemein anerkannt, dass sich Austin-Western Pneukräne durch ihre Dienstleistungen bezahlt machen. Beweis dafür ist, dass sie in aller Welt verwendet werden, und Bauunternehmern helfen, unzählige Arbeitsstunden und Geld einzusparen. Erkundigen Sie sich bei einem Besitzer, er wird es Ihnen begeistert bestätigen. Wir sind davon überzeugt, dass es auch Sie interessieren wird, alles über die erstaunlichen Einsatzmöglichkeiten eines oder mehrerer dieser Kräne zu erfahren. Schreiben oder telefonieren Sie uns, wir erteilen Ihnen gerne ausführliche Auskunft und Angaben über die ganze Reihe der 8 selbstfahrenden oder feststehenden Modelle.

BALDWIN · LIMA · HAMILTON
A subsidiary of Armour and Company

BLH
AUSTIN-WESTERN

Generalvertretung für die Schweiz:

Ulrich Rohrer-Marti AG
3052 Zollikofen-Bern

Telefon 031/57 11 57

BORSARI & CO.

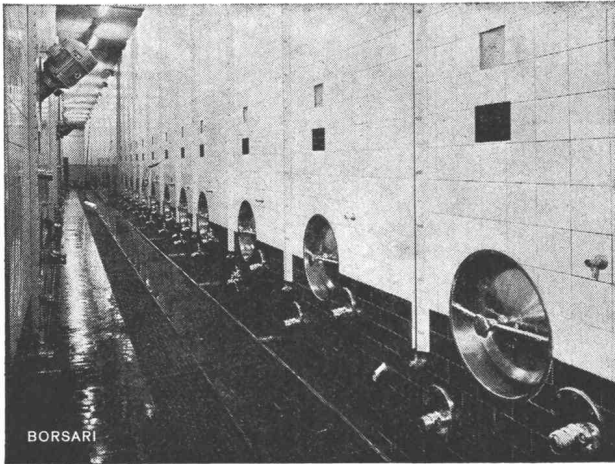

Schenk S.A., Rolle, 30 Beh. 9300 hl Wein

BORSARI

Gegründet 1873

das führende Unternehmen
im Behälterbau aus Stahlbeton

SPEZIAL-AUSKLEIDUNGEN

auf Beton und Stahl für die gesamte Getränkebranche sowie für die Lagerung
von Mineralölen und anderen technischen Flüssigkeiten

BORSARI

immer zeitgemäss
durch Versuche
in eigenen Laboratorien

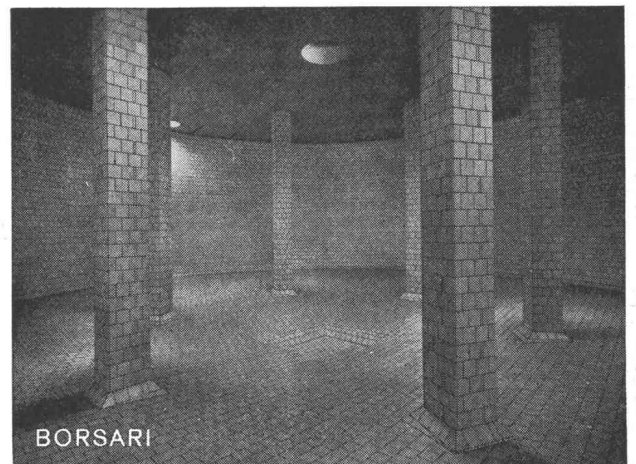

Flugplatz-Immobilien-gesellschaft, Kloten
7 Tanks, total 5 600 000 Liter Heizöl

BORSARI & CO. 8702 Zollikon-Zürich
Dufourstr. 55, Tel. 051 / 65 86 55

PARIS BEZIERS ORAN CASABLANCA MAILAND FRANKFURT/M
Alliiertes Haus: BORSARI TANK CORPORATION OF AMERICA NEW YORK

Flexodur-Bodenbelag, jahrzehntelang strapazierfähig, auch wenn Sie Elephanten im Hause haben

Flexodur ist ein neuer Bodenbelag auf Kunststoff-Basis. Mit hervorragenden Eigenschaften. Speziell entwickelt für Industriebauten, Lagergebäude, Garagen, öffentliche Bauten, Flugplatzhallen, Schulhäuser, Spitäler usw. Als fließende Masse aufgetragen, lässt sich Flexodur bei jeder Raumform fugenlos verlegen.

Flexodur verwandelt unansehnliche Betonböden in dekorative, gefällige Geh- und Fahrflächen. Bei immer mehr Neubauten werden Flexodur-Böden von allem Anfang an eingeplant. Das lohnt sich. Flexodur ist praktisch in jedem Farbton erhältlich.

Gutes Aussehen ist aber längst nicht der einzige Trumpf: Flexodur hält stärkster Beanspruchung stand. Druckfestigkeit und Schlagfestigkeit sind enorm. Die Abnutzung beträgt nur 1/20 eines Zement-Glattstriches. Auf Flexodur-Böden können Sie ruhig vollbeladene Hubstapler einsetzen... oder Damen mit spitzen Absätzen spazieren lassen.

Flexodur-Böden sind besonders widerstandsfähig gegen Chemikalien, Öl, Fett, Treibstoffe usw. Die Zusammensetzung lässt sich variieren und damit individuellen Bedürfnissen anpassen. Auch für Hygiene ist gesorgt: Reduzierte Staubentwicklung, leichte

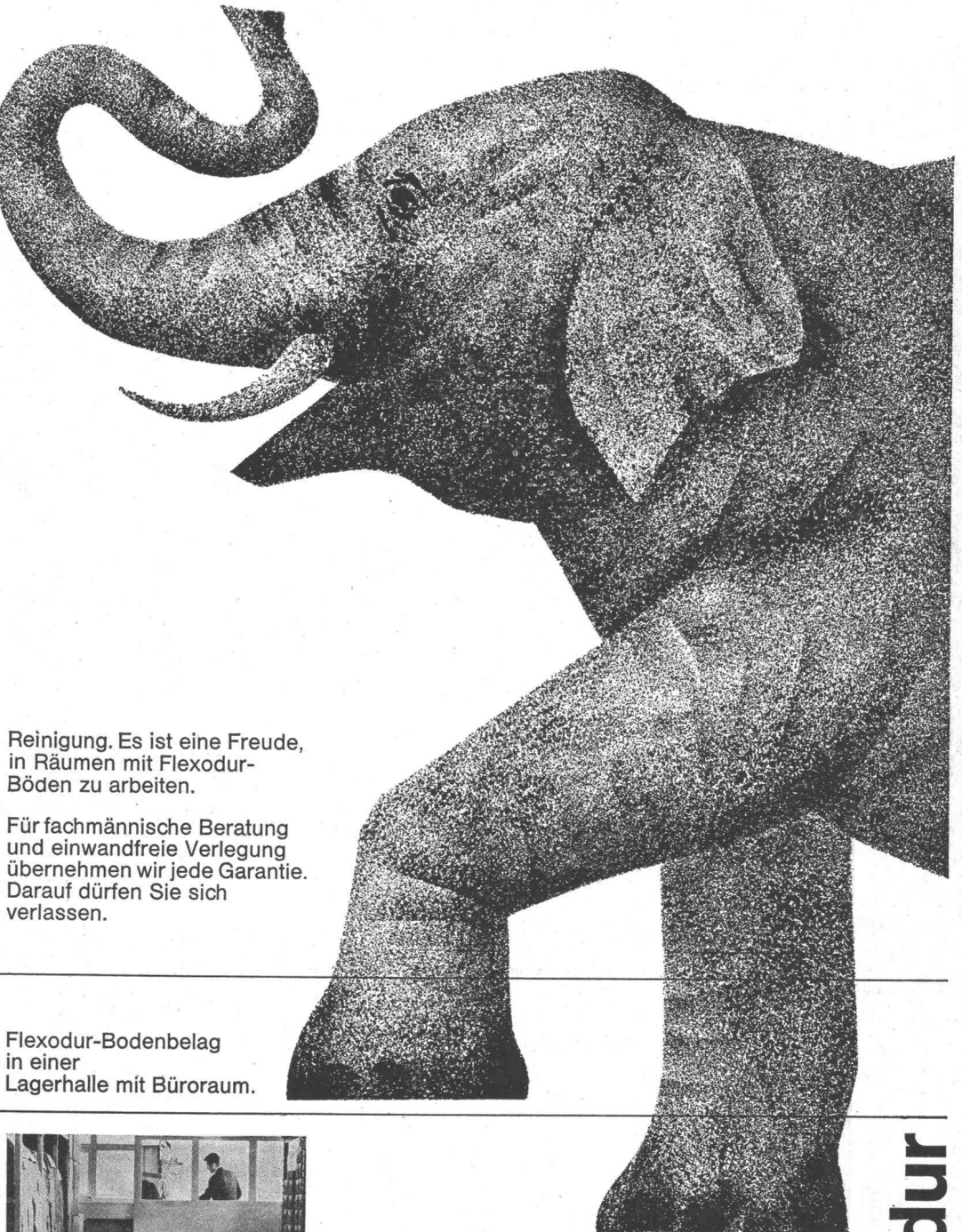

Reinigung. Es ist eine Freude, in Räumen mit Flexodur-Böden zu arbeiten.

Für fachmännische Beratung und einwandfreie Verlegung übernehmen wir jede Garantie. Darauf dürfen Sie sich verlassen.

Beispiele aus der Praxis:

Flexodur-Bodenbelag in einer Fabrikationsabteilung.

Flexodur-Bodenbelag in einer Lagerhalle mit Büroraum.

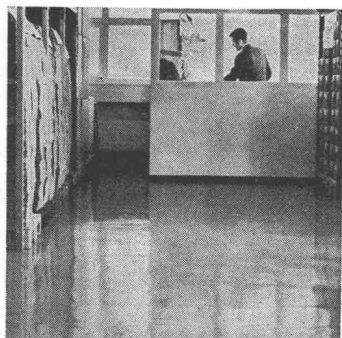

Gebr. E.+A. Schoch
Flexodur-Bodenbeläge
Lackfabrik
Telefon 034/21816
3400 Burgdorf

Flexodur



R. RIGLING & CO.

ZÜRICH-OERLIKON

Telephon 051 / 46 82 25 Leutschenbachstrasse 14

Für Ihre Holzkonstruktionen:

Ringdübel System RIGLING

Verlangen Sie unsere Preisliste

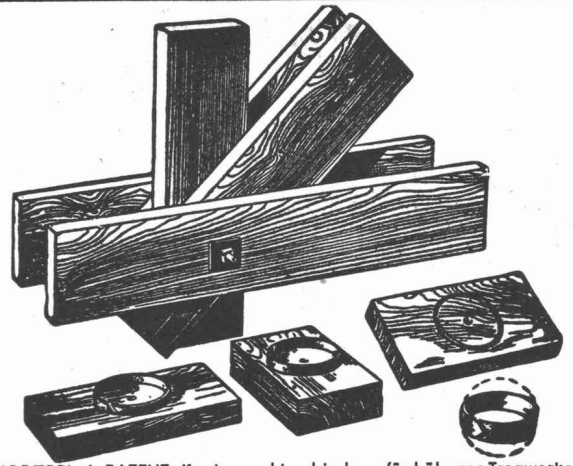

RINGDÜBEL + PATENT, Knotenpunktverbindung für hölzerne Tragwerke

Amoklebe Amotak

Amoklebe
glasklare, bedruckte
Selbstklebefolien

zum zeit- und kostensparenden Übertragen von oft vorkommenden Signeten, Zeichen und Schematas auf Pläne und Zeichnungen.

Amoklebe Selbstklebefolien eignen sich ihrer hohen Transparenz wegen hervorragend zum Lichtpausen. Sie sind als Hochglanz- und Mattfolien erhältlich, mit Normaldruck zur Anwendung auf die Vorderseite oder mit Spiegeldruck zum Anbringen auf die Rückseite von Plänen.

Amoklebe wird von uns nach Ihren individuellen Bedürfnissen und Wünschen bedruckt.

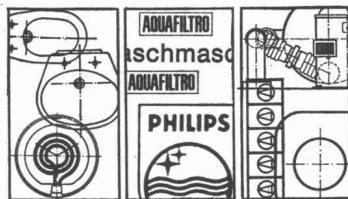

Amotak
selbstklebende
Schabmasterfolien

zum sauberen Übertragen von Rastern und Sujets aller Art für Flächendarstellungen auf Plänen und Zeichnungen.

Amotak Schabmasterfolien sind in einer Vielzahl von Punkt-, Linien- und Fantasierastern sowie verschiedener Symbole, z. B. für Holz, Mauerwerk, Plattenboden und topographische Darstellungen erhältlich.

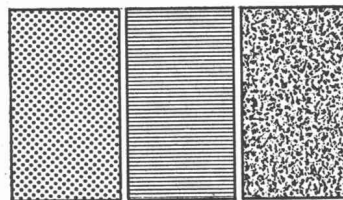

Verlangen Sie unsere Dokumentation und Muster. Wir beraten Sie gerne und fachgerecht.

**A. MESSERLI
AG
ZÜRICH**

Lavaterstrasse 61, 8027 Zürich
Telefon 051 27 12 33

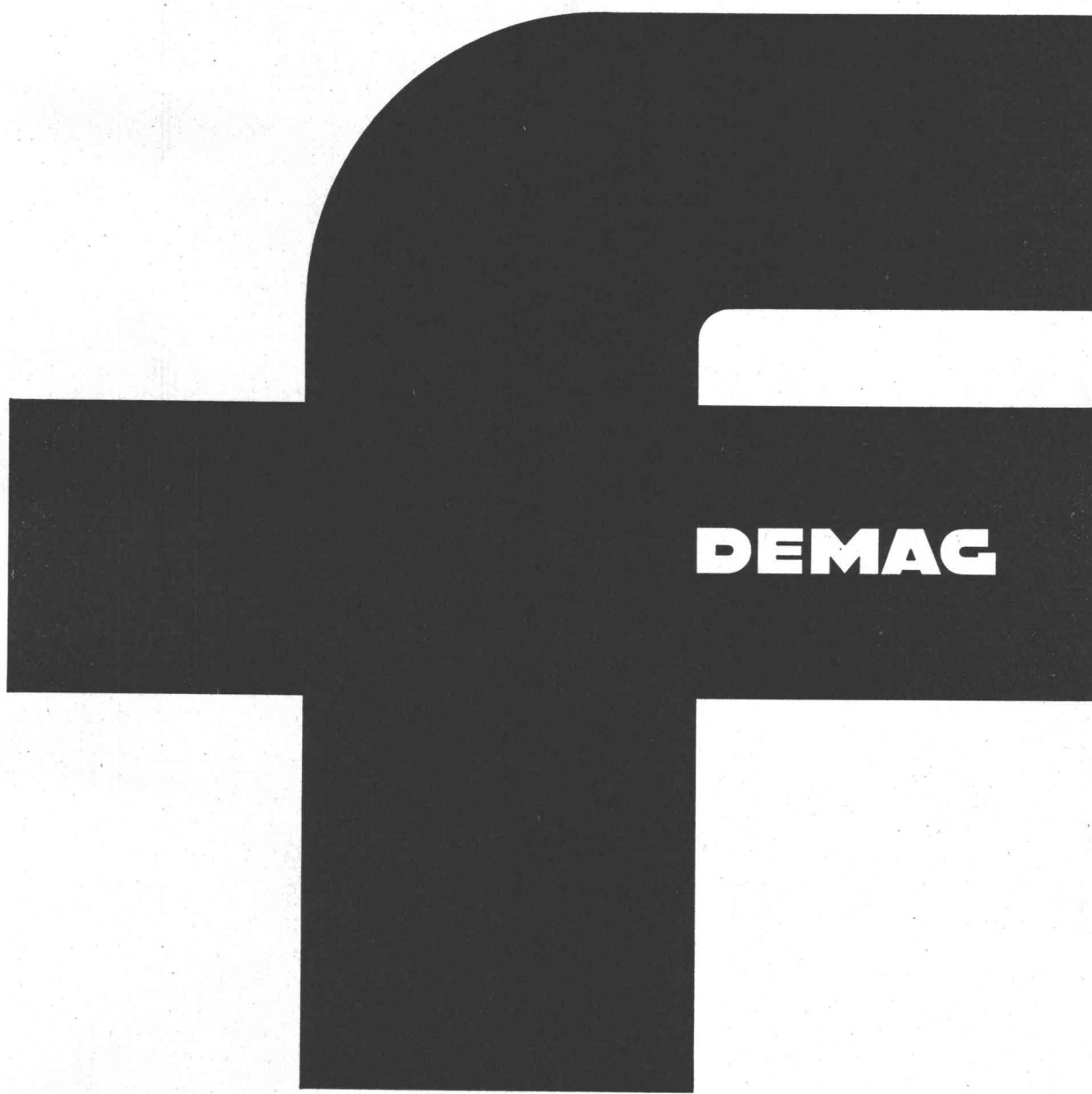

**Elektrozüge und Krananlagen
für alle Industriezweige**

**Hans Fehr AG 051/931 931
Dietlikon / Zürich**

Neues M.I.-Programm
von Patek Philippe



Universelle elektronische Hauptuhren aus steckbaren Modulen

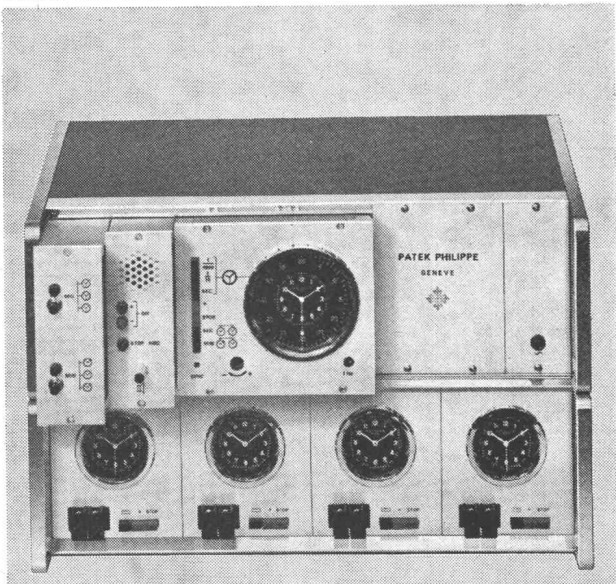

Entscheidender Vorteil der M.I.-Konzeption
(Modular Integriert):
Sie können die Quarzuhauptuhr nach Mass
gegenwärtigen und zukünftigen Bedürfnissen
anpassen.

Ein ausführliches Informationsblatt
stellen wir Ihnen gerne zu.

PATEK PHILIPPE

Abteilung Elektronik
41, rue du Rhône, 1211 Genf 3

Durchführungs- oder Futterrohre

aus Stahl oder PVC



LANZ

HERMANN LANZ AG 4853 MURGENTHAL

TELEFON 063 - 9 13 41



Durch Pinselstrich

WASSERDICHT

Der neue Barra Schlämmputz wurde in kürzester Zeit zum Verkaufserfolg. Denn seine Vorteile überzeugen sofort.

Barra Schlämmputz

- schützt alle Bauten sicher gegen Hang- und Sickerwasser, Erdfeuchtigkeit, Berg- und Grundwasser.
- wird gebrauchsfertig geliefert und muss nur noch mit Wasser angemacht werden.

- wird mit Pinsel, Bürste, Zahntraufel oder Spritzgerät millimeterdünn aufgetragen.

- bildet nach dem Abbinden und Erhärten eine äusserst widerstandsfähige wasserdichte Isolierung.

So ersetzt Barra Schlämmputz auf rationelle Weise den bekannt komplizierten, wasserdichten Verputz von 2 bis 4 cm Stärke. Die Verarbeitung ist rasch, der Verbrauch gering und der Preisvorteil offensichtlich.

Nutzen auch Sie diesen Fortschritt moderner Dichtungstechnik. Unsere Spezialisten freuen sich darauf, Ihnen die praktische Anwendung auf der Baustelle zu demonstrieren.

BARRA SCHLÄMMPUTZ

Barra
für
Beton

MEYNADIER
Zürich, Lausanne, Bern, Luzern, Bellinzona, Chur

Ausschalbare Kunstharzschalungen

Vermietung von ausschalbaren Kunstharzschalungen für die Konstruktion von Kassettendecken mit gekreuzten Rippen, und von Relief-Verschalungselementen für Granit-Imitation von Betonmauern. Normierte Grössen. Spezialfabrikation auf Bestellung.

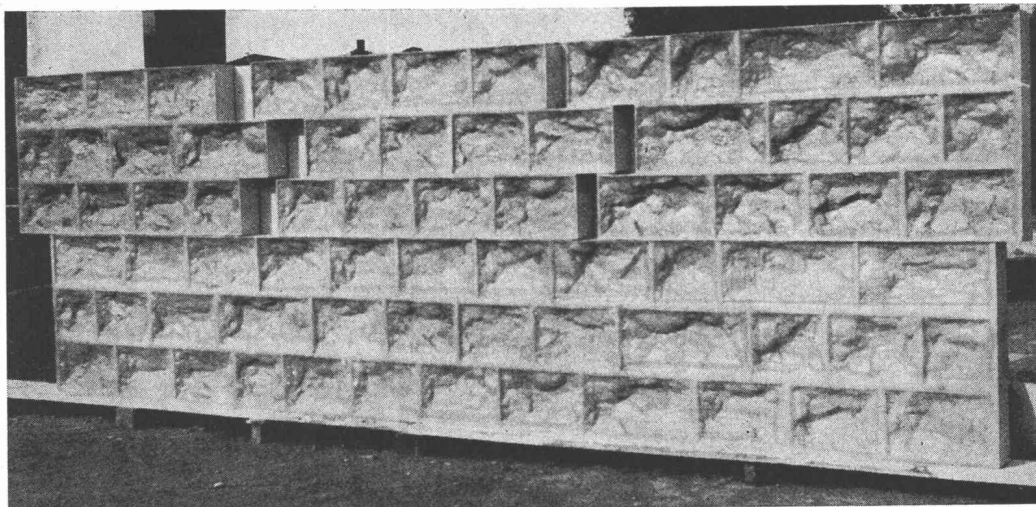

Zahlreiche Ausführungen
bereits in der ganzen
Schweiz
Neue Decken in Zürich,
Brunnen und Thun

Plasticoffre

Polyform-Plasticoffre SA

1099 Ropraz

Tel. 021 / 93 10 05

Wo mehr
als Qualität
verlangt
wird ...

Schenker *Storen*

Schon vor der Lieferung unserer Qualitätsprodukte können Sie den kostenlosen Schenker-Beratungsdienst beanspruchen. Zum Beispiel bei Storenmotorisierung: Abklärung der Stromzufuhr, -verteilung, -schaltung usw. In all diesen wichtigen Fragen beraten Sie **betriebsinterne** Spezialisten — schon bei der Projektierung. Dadurch können Parallelarbeiten vermieden und erhebliche Kosten gesenkt werden. Profitieren Sie von diesem zusätzlichen Service.

Emil Schenker AG, 5012 Schönenwerd
Telefon 064 / 41 20 31
Vertretungen



Moderne, wetterfeste Fassaden
Dauerhafte Wandbeläge in
Treppenhäusern und Zimmern

Kürzere Bauzeit
mit

ultra-putz

vielseitig
und zum Aufziehen
wie Butter

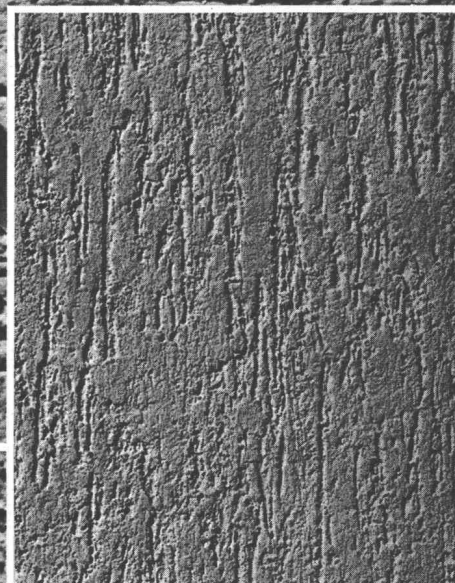
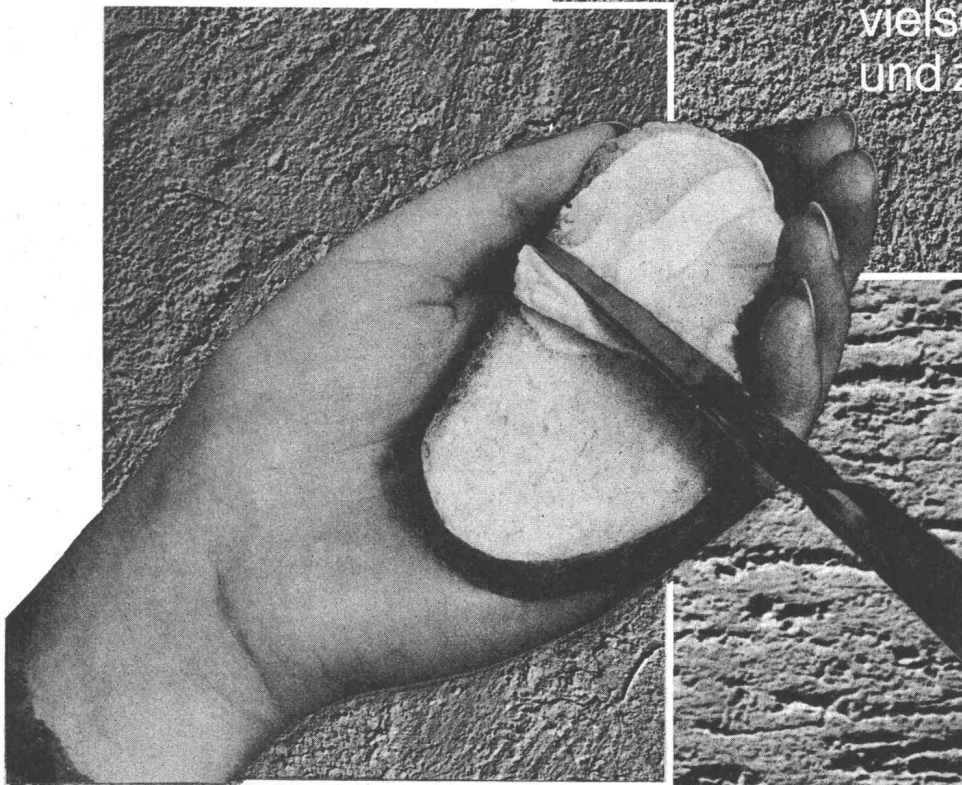

für neuzeitliche Decken
rationell

ultra-Spritzputz

VOGELSANG

Kurt Vogelsang AG
Farbenfabrik
8603 Schwerzenbach
Telefon 051/85 31 81

SAM

hilft Ihnen beim Bauen

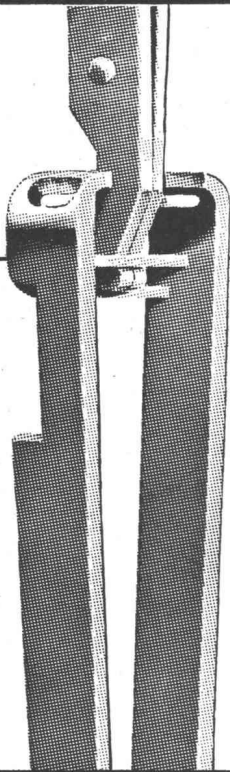

DAS SCHALVERFAHREN FÜR DEN ANSPRUCHSVOLLEN BAUUNTERNEHMER

Dieses einfache Verfahren bedingt keine spezialisierten Arbeitskräfte. Erspart 80% der Kanthölzer. Schal-Bretter und -Tafeln werden geschont, da keine Drähte und fast keine Nägel mehr benötigt werden. Distanzhalter und Schalungsbinder SAM sind normalisiert, das Ein- und Ausschalen gehen sehr schnell von sich.

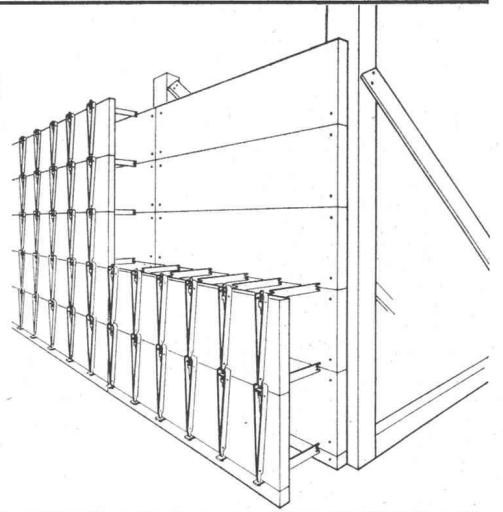

SAMVAZ_{SA}

1801 Fenil sur Vevey Tél. 021/51 95 19

FABRIQUE D'ARTICLES DE COFFRAGE

+ 451 476 In- und Ausland-Patente

tondini Lausanne

SAM

Verlangen Sie unsere illustrierte Dokumentation



Feller-Wippenschalter, die Ihnen neue Anwendungsgebiete erschliessen

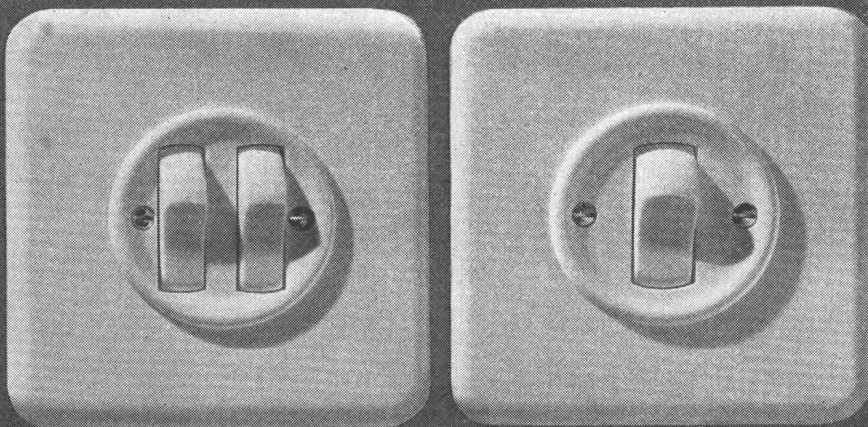

Feller

Links: 2 zusammengebaute Wippenschalter Schema 3, passend in einen Einlasskasten der Grösse I.

Rechts: Wippenschalter Schema 3, jedoch 2polig. Er verteilt z.B. Leuchtstoffröhren-Gruppen auf 2 Phasen, um den stroboskopischen Effekt zu vermeiden.

Adolf Feller AG Horgen
Fabrik elektrischer Apparate

Telefon 051 82 16 11

... und wenn mehrere Beschichtungsebenen zu entwässern sind?

Dann heisst die einfachste und rationellste Lösung **esser's Dachgully mit dem Aufstockelement**.

Hier liefern wir Ihnen gerne den Beweis zu unserer Behauptung:

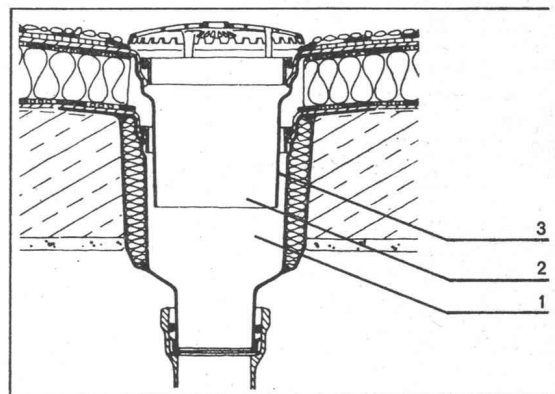

- 1 Der Ablauf ist in der Decke einbetoniert (keine Aussparungen) und leitet von allem Anfang an das Bauwasser ab.
- 2 Die endgültige Dachhaut wird vom Aufstockelement entwässert. Am eigentlichen Dachgully muss nichts mehr verändert werden.
- 3 Durch Anbringen oder Weglassen der mitgelieferten Rollring- und Lippendichtung entscheiden Sie — je nach Lage auf der Baustelle —, ob das Aufstockelement rückstausicher montiert wird oder die noch feuchten Zwischenebenen weiter zu entwässern sind. Entscheidungsfreiheit bis zur allerletzten Minute!

Verlangen Sie bitte Katalog und Beratung über das gesamte esser Gully-Programm bei

esser

Ulrich O. Hartmann, 8320 Fehraltorf ZH
Kunststoffwerk, Bauelemente
Russikerstrasse, Telefon 051 / 97 73 49

IR Ingersoll-Rand

Monobloc-Gesteinsbohrer aus spezialgehärtetem Schwedenstahl

Diese Qualitäts-Gesteinsbohrer passen zu *allen* Bohrhämmern. Sie sind zäh und verschleissfest (spezialgehärtet und kugelbestrahlt), haben einen präzisen zentralen Spülkanal und sind innen und aussen rostschutzbehandelt.

Mit Ingersoll-Rand-Gesteinsbohrern aus hochwertigem Schwedenstahl erzielen Sie hohe Bohrleistungen und rationalisieren den Bohrbetrieb. Sie sind ab Lager lieferbar in 7/8" (22 mm)-Sechskantstahl, Nutzlängen von 600–6400 mm und Schneidendurchmessern von 27–35 mm.

Unsere Spezialisten beraten Sie gerne in allen bohrtechnischen Fragen.

Robert Aebi

Robert Aebi AG
Uraniastrasse 31/33
8023 Zürich
Telefon 051/ 231750

Arbedo 092 / 54761
Landquart 081 / 512542
Renens 021 / 344212
Zollikofen 031 / 573636

ROBA-Sickersteine Praktisch und robust

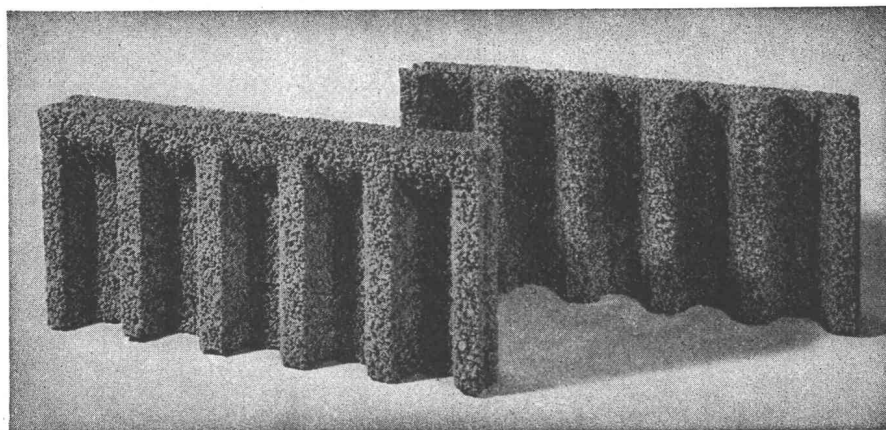

Typen:	Sickerstein und Abdeckplatte
Masse:	50 × 25 × 6 cm
Gewicht:	10 kg
Preis:	Fr. 6.40 pro m ² (80 Rappen pro Stück) ab Werk

Beziehbar direkt oder durch die Handelsgenossenschaft des SBV und den Baumaterialienhandel

Ihr Vorteil: Einsparungen

- durch rationelle Erstellung eines besseren Entwässerungssystems
- an Verschleiss von Schalungsmaterial und dessen Transportkosten

Ihr Vorteil: Verbesserung

- der Entwässerung des Erdreichs
- Belüftung der Fundamente
- der Kanalisation des Sickerwassers

Ihr Vorteil: Verkürzung der Bauzeit

- durch vereinfachte vollmaschinelle Aufschüttung

Element und Baustein AG

(vormals E. Jucker)

8307 Kindhausen-Effretikon

Telefon 051 / 86 41 90



HOWAG^{aine} Folien aus Polyäthylen

das ideale, vielseitige Abdeckmaterial für die Baubranche

Verwendungsarten:

- für Strassenbau
- als Trennwände
- als Schalfolie zum Betonieren
- als Wetterschutz im Winter- und Schlechtwetterbau
- als Bauelement (Barackenbau, Notdächer usw.)

Abmessungen ohne Schweissnaht:

bis **4,50 m Nutzbreite**
(in der Dicke 0,5 mm)

bis zu **4 m**

(in den Dicken 0,1, 0,15 und 0,2 mm)

Spezialdimensionen:

6, 9 und 12 m Nutzbreite

Isolierend — säurebeständig — durchsichtig

Spezialklebband zum Verkleben der Folien

Speziallösen zum Anfertigen von Schutz-Blachen

HOWAG

WOHLEN/AARGAU

Telefon (057) 6 32 42

Telex-Nr. 53792

Vertrieb durch Grossistenfirmen des Bauhandels

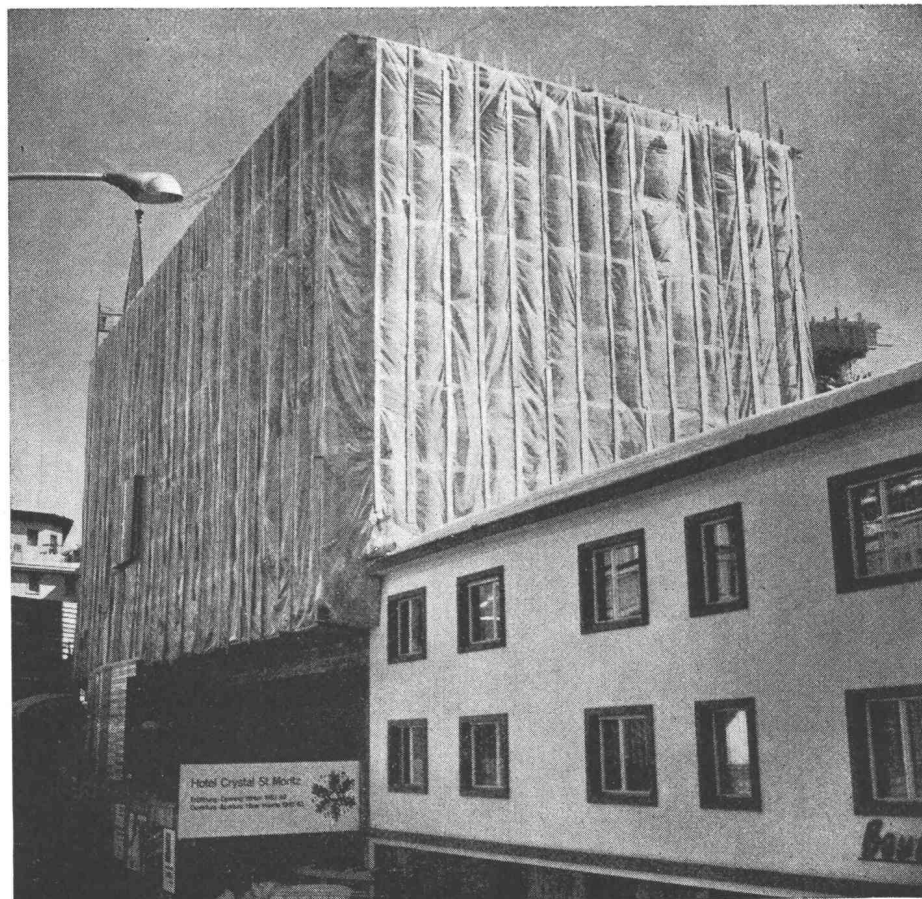

Was?

Was für Ansprüche stellen Sie an eine

Leichtbauplatte?

- Hohe Isolierfähigkeit
- Guter Putzträger
- Grosse Widerstandsfähigkeit
- Hohe Elastizität
- Ausgezeichnete Schallabsorption
- Geringes Gewicht
- Handliches Format
- Leichte Verarbeitung
- Günstiger Preis

Wenn Sie alle Punkte mit Ja beantworten, dann ist die ideale Leichtbauplatte für Sie die

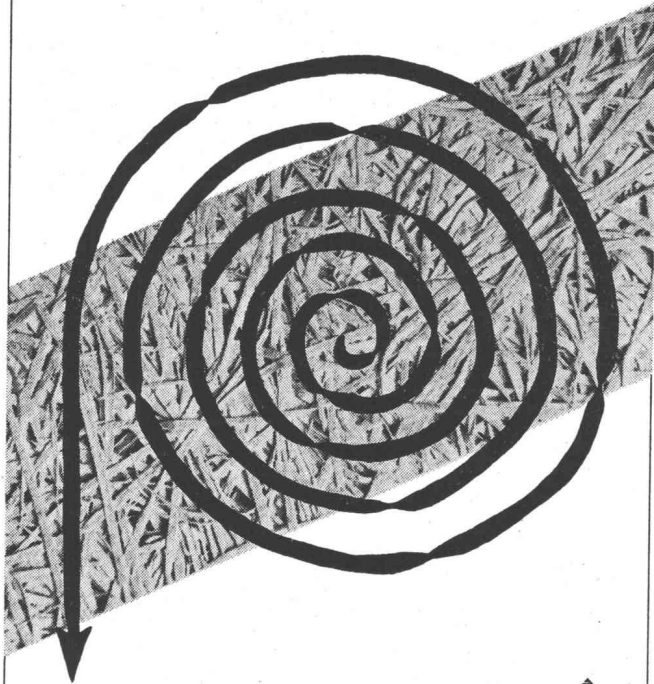

Perfecta



Unterlagen und kostenlose Beratung über Perfecta-Leichtbau- und Akustikplatten durch

GIPS-UNION AG 8021 Zürich
Talstrasse 83, Tel. (051) 23 37 60

EJ

CONSTRUCTA 1970

**Internationale
Bau-Fachausstellung
Hannover-Messe Gelände
24. Januar-1. Februar**

Sie sind Architekt, Bau-Ingenieur, Bau-Unternehmer, Bau-Handwerker? Sie sind Bauherr – oder werden es in Kürze sein? Dann informieren Sie sich auf der CONSTRUCTA 1970 in Hannover über das internationale Angebot der Bauwirtschaft. Die CONSTRUCTA 1970 zeigt Baustoffe, Bauelemente, Bauarten und Konstruktionen vom Einzelteil bis zum fertigen Bau. Sie gibt allen am Bau Beteiligten eine Übersicht über die technischen und wirtschaftlichen Vorteile, die heute und morgen zur Verfügung stehen. Fachtagungen mit aktuellen Themen ergänzen das Ausstellungsprogramm und machen es für den Fachmann besonders interessant. Sie sollten deshalb nicht versäumen, diese internationale Bau-Fachausstellung zu besuchen.

Die CONSTRUCTA 1970 informiert jeden der baut

Informationen und Prospekte:

Handelskammer Deutschland-Schweiz
Talacker 41, 8001-Zürich
Telex: 52684 Deutschhandel,
Tel.: 051/253702, Kabel: Hanofair

Reisebüro A. Kuoni AG,
Bahnhofplatz 7, 8023-Zürich
Telex: 53251, Tel.: 051/293411
Kabel: Kuonitours

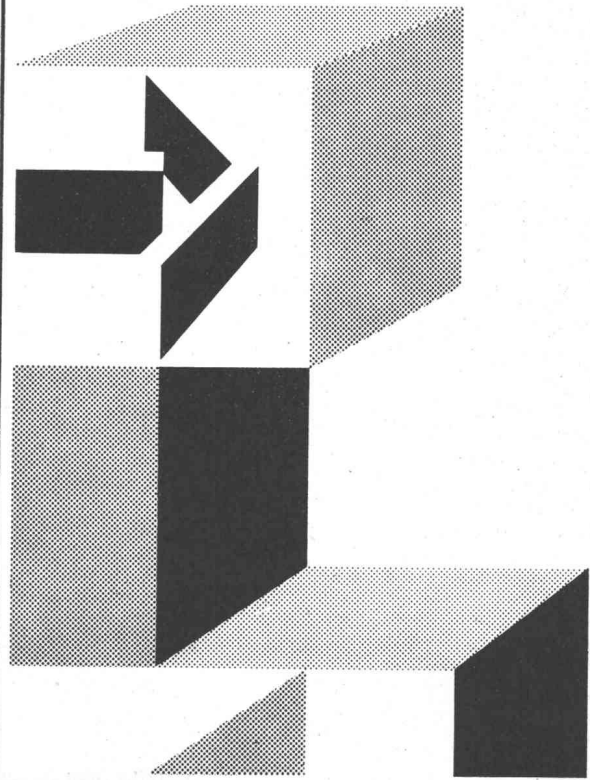



Keller-Korrosionsschutz: An internationalen, gigantischen Projekten beteiligt!

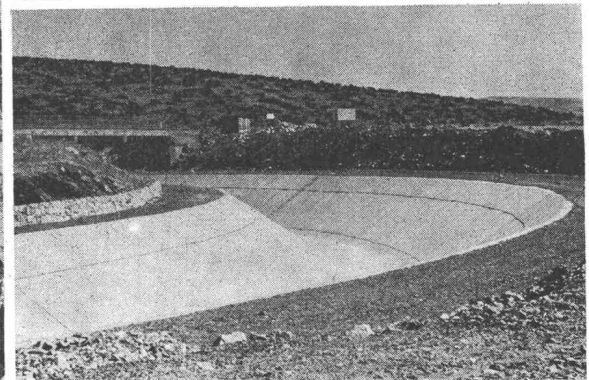
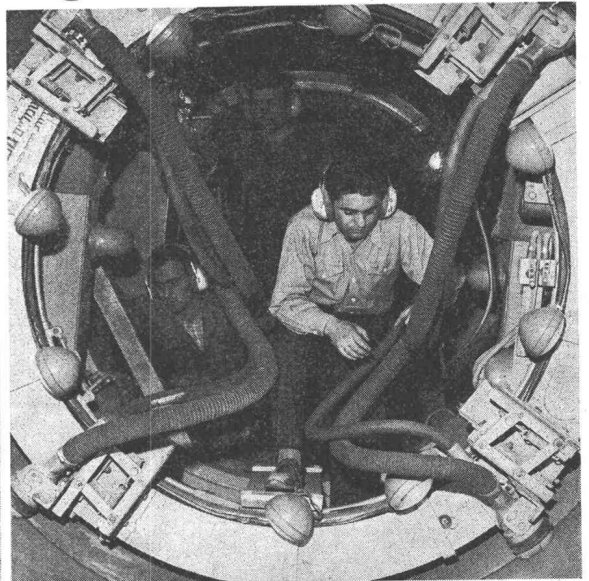
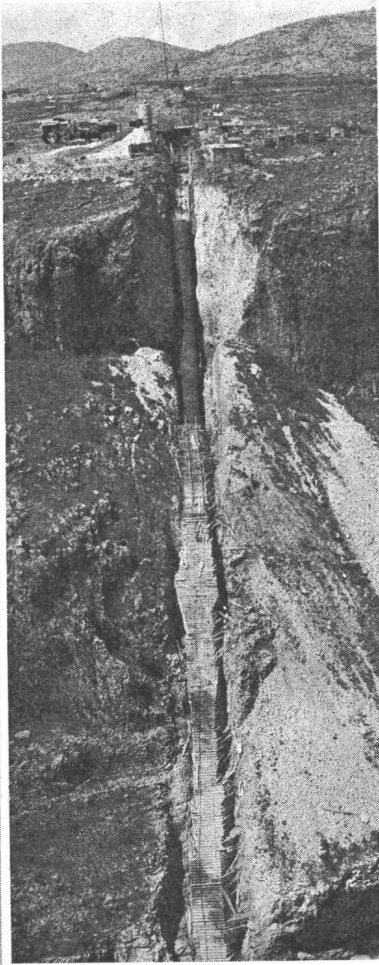
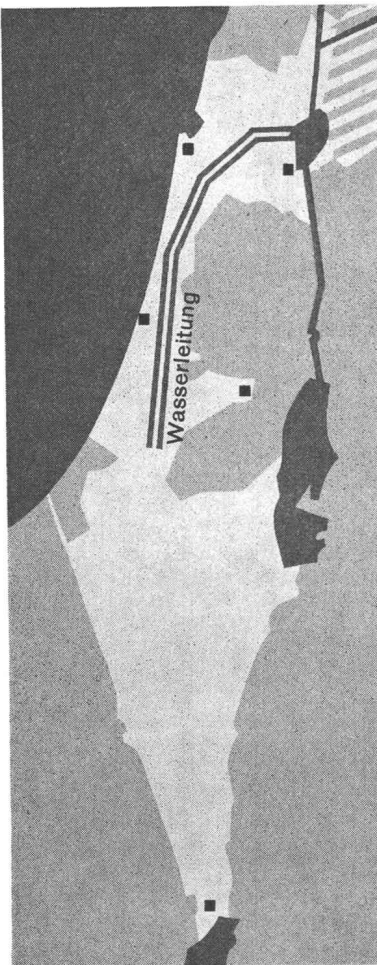

Auch anspruchsvolle Spezialaufgaben, die über das übliche Arbeitsfeld einer Lack- und Farbenfabrik hinausgehen, löst der Keller-Korrosionsschutz. Zum Beispiel: Das Kinneret-Negev-Projekt in Israel, das für die Bewässerungsanlagen von grösster Bedeutung ist. Ausschlaggebend für die Vergabe dieses grossen Auftrages waren die ausgezeichneten Resultate von intensiven Vorversuchen und Materialprüfungen in der EMPA. Die Qualität der

Keller-Produkte hielt strengsten wissenschaftlichen Massstäben stand. Ausschlaggebend war aber auch die weltweite Erfahrung von Keller-Korrosionsschutz. Das internationale Tätigkeitsfeld der Keller-Gruppe umfasst heute 30 Niederlassungen in 18 Ländern. In einer internen Koordinationsstelle werden alle neuesten Forschungsergebnisse zusammengetragen. Auch Sie können von dieser internationalen Zusammenarbeit profitieren. Wir beraten Sie gerne.

Unsere Depots für die Deutschschweiz:
 Basel: W. Tschopp AG, Tel. 061/24 24 33
 Bern: Lanz & Brechbühl, Tel. 031/22 31 86
 Biel-Orpund: A. Hautle, Tel. 032/7 54 01
 Chur: Truog & Co. AG, Tel. 081/22 22 51
 Goldach: P. Röthlisberger, Tel. 071/41 30 19
 Herisau: Tanner 212 & Co. AG, Tel. 071/51 12 12
 Kriens-Luzern: Achermann & Cie., Tel. 041/41 12 31



Siegfried Keller AG
 8304 Wallisellen-Zürich, Tel. 051/93 32 32
 Bautenschutz, Lack- und Farbenfabrik