

Objektyp: **Advertising**

Zeitschrift: **Schweizerische Bauzeitung**

Band (Jahr): **87 (1969)**

Heft 34

PDF erstellt am: **19.09.2024**

Nutzungsbedingungen

Die ETH-Bibliothek ist Anbieterin der digitalisierten Zeitschriften. Sie besitzt keine Urheberrechte an den Inhalten der Zeitschriften. Die Rechte liegen in der Regel bei den Herausgebern.

Die auf der Plattform e-periodica veröffentlichten Dokumente stehen für nicht-kommerzielle Zwecke in Lehre und Forschung sowie für die private Nutzung frei zur Verfügung. Einzelne Dateien oder Ausdrucke aus diesem Angebot können zusammen mit diesen Nutzungsbedingungen und den korrekten Herkunftsbezeichnungen weitergegeben werden.

Das Veröffentlichen von Bildern in Print- und Online-Publikationen ist nur mit vorheriger Genehmigung der Rechteinhaber erlaubt. Die systematische Speicherung von Teilen des elektronischen Angebots auf anderen Servern bedarf ebenfalls des schriftlichen Einverständnisses der Rechteinhaber.

Haftungsausschluss

Alle Angaben erfolgen ohne Gewähr für Vollständigkeit oder Richtigkeit. Es wird keine Haftung übernommen für Schäden durch die Verwendung von Informationen aus diesem Online-Angebot oder durch das Fehlen von Informationen. Dies gilt auch für Inhalte Dritter, die über dieses Angebot zugänglich sind.

Wohnlichkeit im Badezimmer ?

Ihr Badezimmer ist der Raum, den Sie morgens als ersten und abends als letzten betreten. Zudem benützen Sie Ihr Badezimmer tagsüber auch unzählige Male.

Ein Raum, in dem Sie sich oft aufhalten, sollte aber nicht nur zweckdienlich eingerichtet sein. Er darf sicher auch eine gewisse wohnliche, luxuriöse Atmosphäre haben.

Die neuen Sabez «form 2000» Kristallspiegel-Schränke sind dank ihres anspruchsvollen Ausbaues und der grosszügigen äusseren Gestaltung in idealer Weise geeignet, Ihrem Badezimmer mehr Luxus — und eben «Atmosphäre» — zu geben.



5 verschiedene Grössen und einfachste Befestigungsart ermöglichen auch eine nachträgliche Montage ohne Schwierigkeiten.

Verkauf durch Ihren Sanitär-Installateur, Ihren Sanitär-Grossisten, oder Sabez Sanitär-Bedarf AG 8008 Zürich, Büro und Ausstellung Kreuzstrasse 54 Tel. 051-47 35 10

Sabez «form 2000» bringt Atmosphäre

Inhalt

Scherversuche in Sondierstollen. Interpretation der Ergebnisse und deren Einführung in die felsmechanische Stabilitätsberechnung. Von B. Gilg	635*
Die Ursachen der Porenbildung beim Schweißen. Von P. Lüscher	640*
Geräte für die mechanische Baum-Aestung. Von M. Künzler	641*
Symposium für Talsperren in Varna. Von E. Gruner	642
Nekrologe	
E. Meyer-Peter	642*
Umschau	
Bodenseeregulierung. Der grösste Sechsbblatt-Schiffspropeller. Schweizerische Vereinigung für Dokumentation	644*
Persönliches	645

Buchbesprechungen

Applied Mechanics of Machine Elements in Advanced Use, by G. Broersma. Energiewirtschaft, von H. Bachl. Netzwerkplanung nach der INTEGRAL-Netzwerktechnik, von J. Vidonyi. Geotechnische Karte der Schweiz 1:200 000, Blatt Nr. 4, Elektronische Datenverarbeitung im Rechnungswesen der Bauindustrie, von H. U. Herrmann	645
Der Injektionsschleier in Mattmark. Neuerscheinungen	646

Wettbewerbe

Gestaltung des Areals des alten Schlachthofes in Basel	646
Quartierschulanlage und kirchliches Gebäude in Riken, Murgenthal. Pfarrzentrum St. Franziskus in Zürich-Leimbach	647

Mitteilungen aus dem SIA

Vertragsformulare. Studententagung der FGBH	647
---	-----

Ankündigungen

Fachmesse «Reinigung 69», Spreitenbach. Kinder sehen ihre Siedlung	647*
Convention on Education and Training Technology. Fachmesse Eurofinish/VOM, Utrecht 1969. Symposium Destillation, Brighton 1969. Kongress der Europ. Föderation Korrosion, Amsterdam 1969. Ausstellung und Konferenz über Filter und Entstaubung, London 1969. Praxis der Kunststoffe im Bau, Seminar in Saarbrücken, Europ. Symposium über Korrosionsinhibitoren, Ferrara 1970. Symposium of the Internat. Ass. for Hydraulic Research, IAHR	648

Verlag und Redaktion

Zürich-Giesshübel, Staffelstr. 12
Postadresse: Postfach, 8021 Zürich
Tel. 051 / 23 45 07 - 08, Postcheck 80 - 6110

Anzeigenverwaltung

IVA AG für internationale Werbung,
8035 Zürich, Beckenhofstrasse 16,
Tel. (051) 26 97 40, Postcheck 80 - 32735
Filialen in Lausanne und Genf

Druck: Offset + Buchdruck AG

SULZER Pumpen, das Herz vieler Anlagen

Gebrüder Sulzer, Aktiengesellschaft,
Winterthur, Schweiz

Kurzfristig lieferbare Standard-
ausführungen verschiedener Typen für:

Wasserversorgungen aller Art
Umwälzzwecke
Abwasserförderung
Schachtentleerungen
chemische Industrie

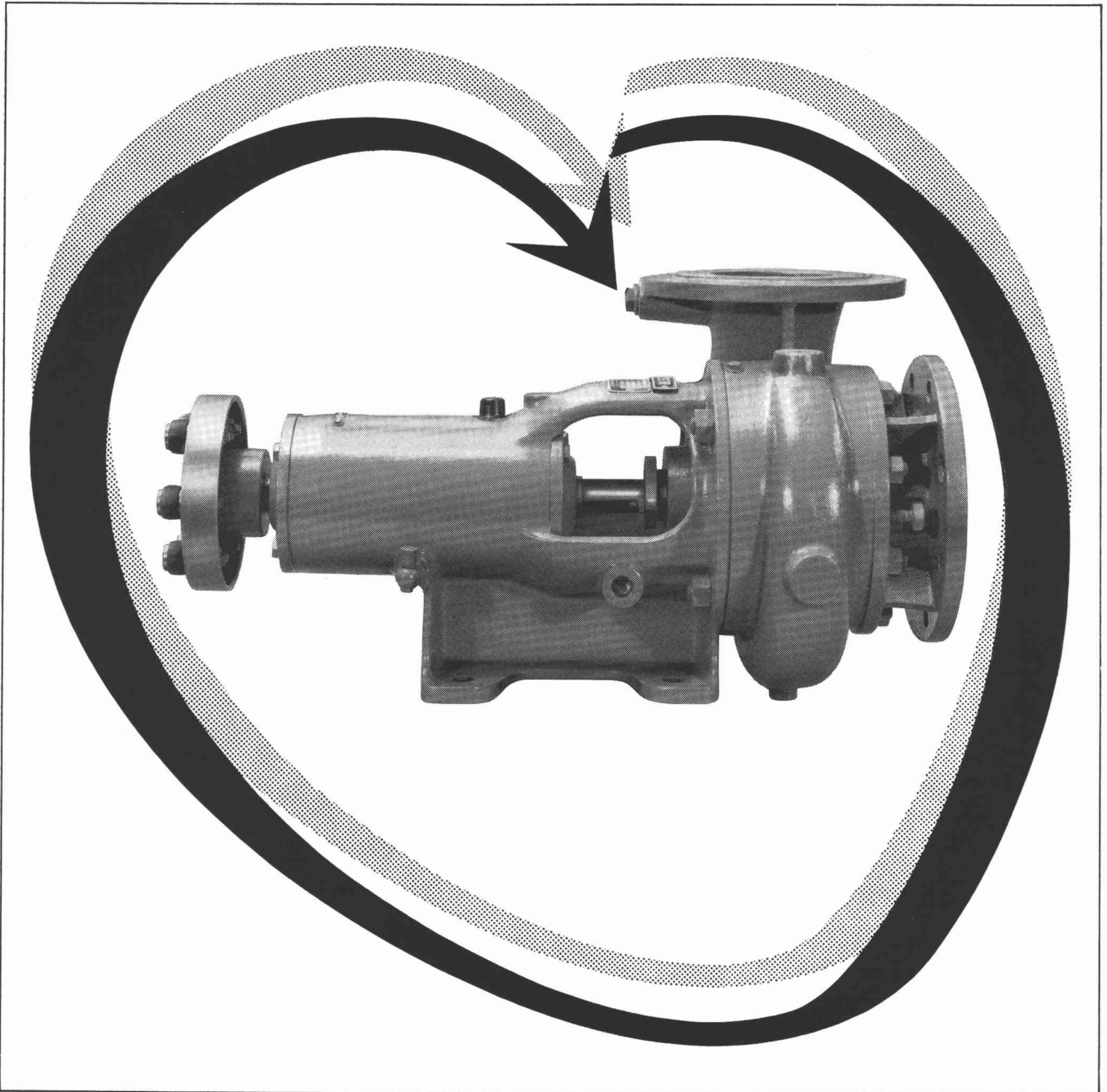

1080

SULZER

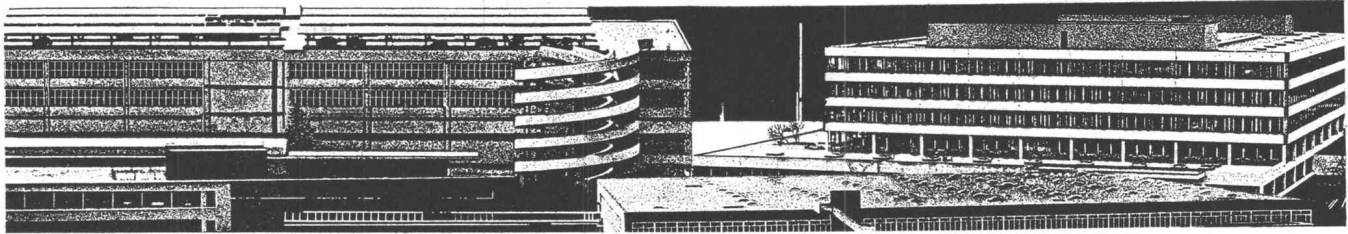

MAMMUT® die starke Marke für bituminöse Isolierungen

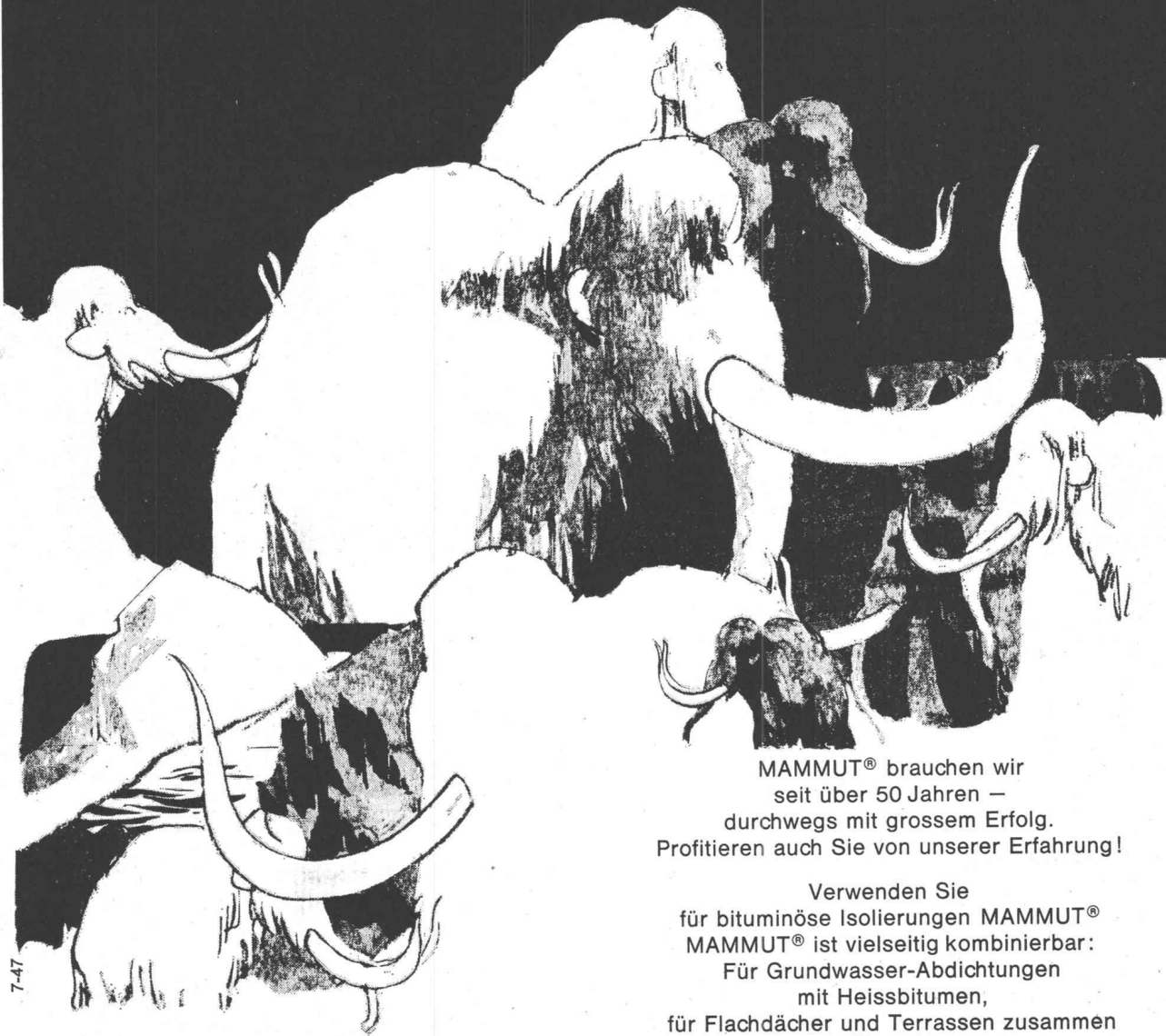

Dr. Juchli

MAMMUT® brauchen wir
seit über 50 Jahren –
durchwegs mit grossem Erfolg.
Profitieren auch Sie von unserer Erfahrung!

Verwenden Sie
für bituminöse Isolierungen MAMMUT®
MAMMUT® ist vielseitig kombinierbar:
Für Grundwasser-Abdichtungen
mit Heissbitumen,
für Flachdächer und Terrassen zusammen
mit TURICUM® und Heissbitumen.

MAMMUT® die starke Schweizer Marke

AEZ Asphalt-Emulsion AG

Wir beraten Sie gerne.
Rufen Sie an!
Telefon 051-25 88 66

Zürich

Gradall®

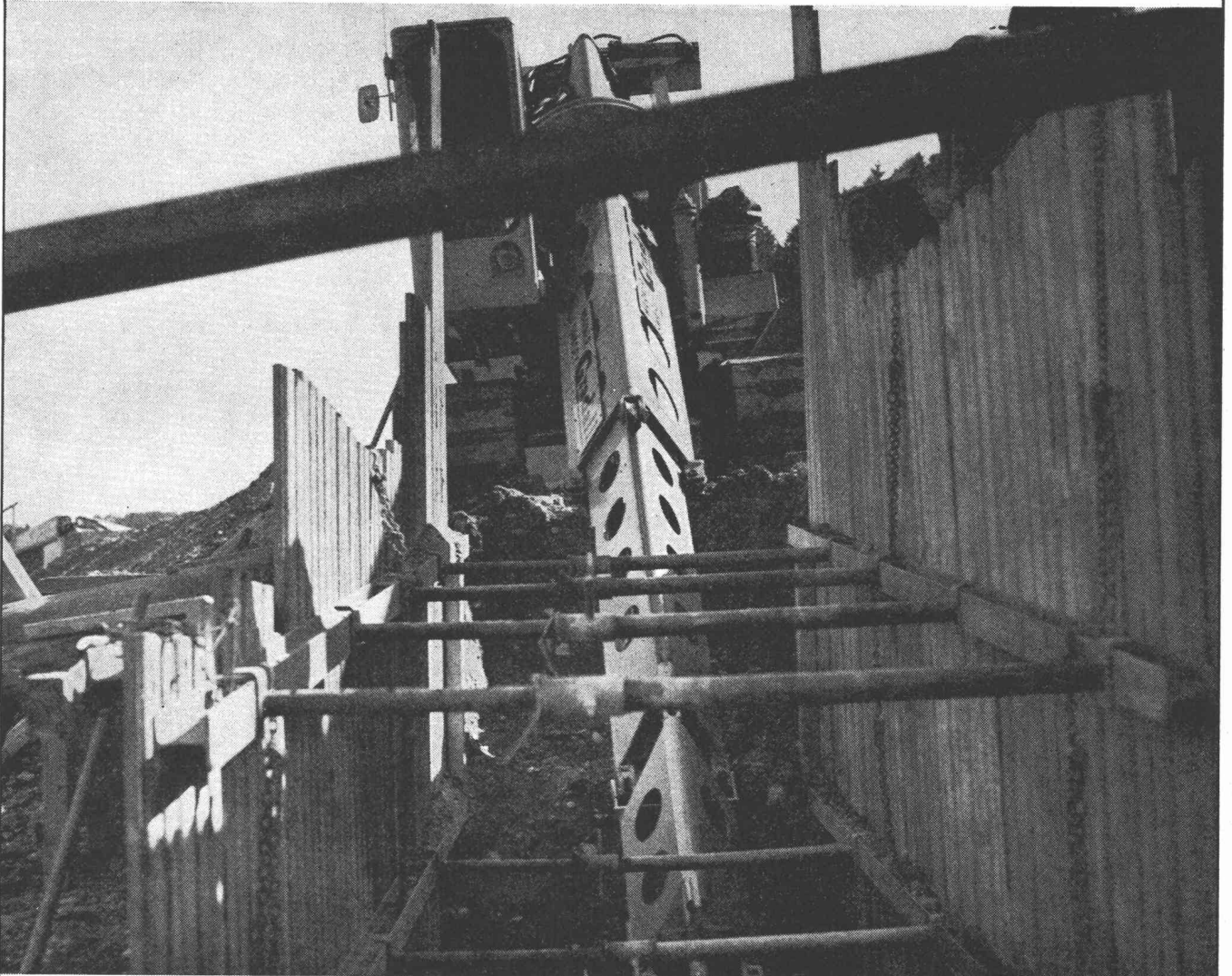

Ein Gradall erspart Ihnen eine ganze Equipe von Hilfsarbeitern, die teure Handarbeit fällt dank der präzisen Steuerung des Gradalls vollständig weg. Schnell auswechselbare Werkzeuge ergeben eine optimale Ausnutzung auf Ihrer Baustelle. Die Gradall-Reihe umfasst 3 verschiedene Grössen, vom Mehrzweckgerät bis zum Hochleistungsbagger. Weit über 200 Gradall in der Schweiz!

Charles **Keller**

Charles Keller
Baumaschinen, 8304 Wallisellen
Kriesbachstrasse 1
Telefon 051 - 93 39 33

Charles Keller
Machines d'entreprise
Route Cantonale, 1162 St-Prex
Téléphone 021 - 76 13 91

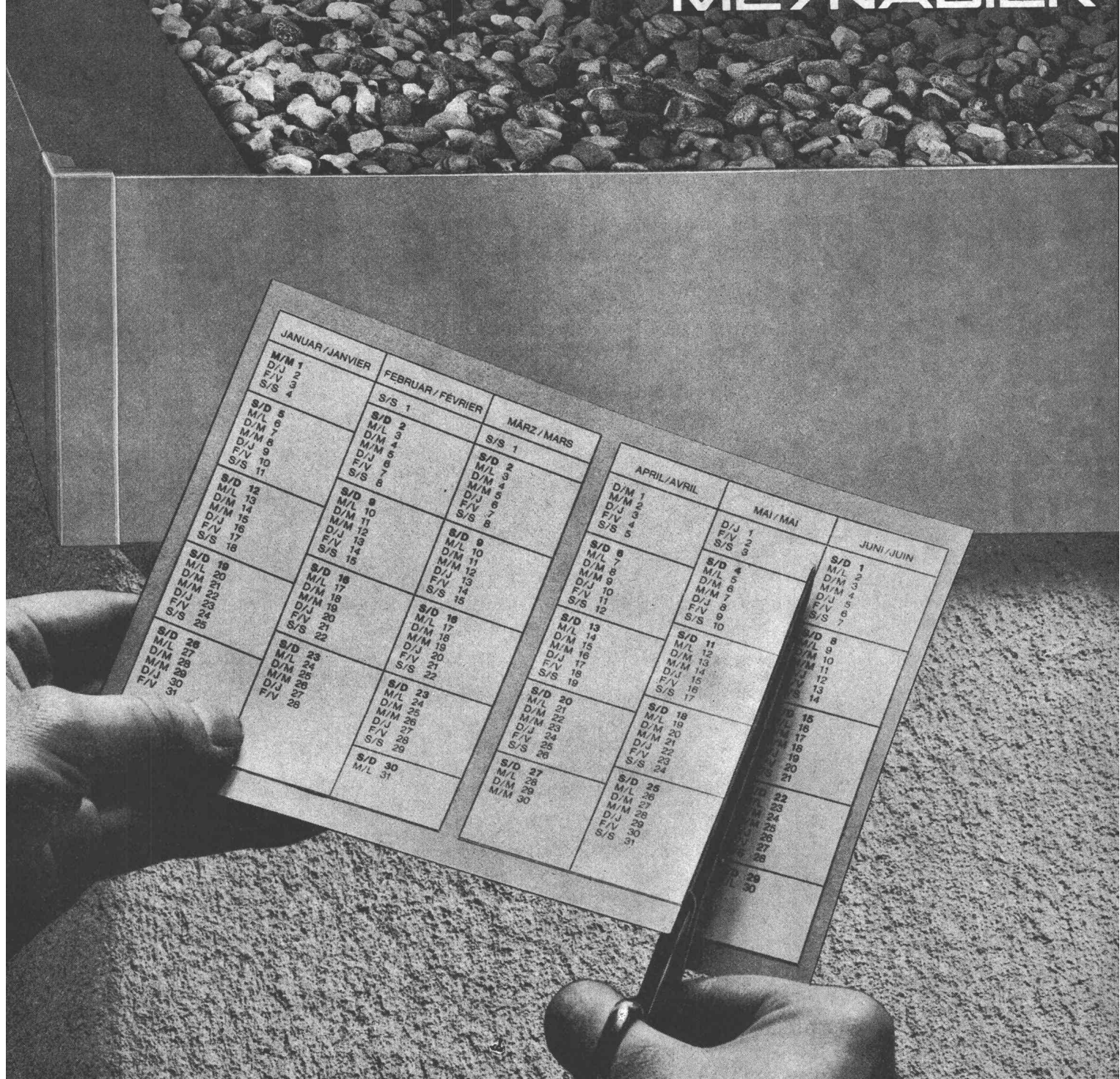

in scharfer Schnitt durch die Terminrechnung im Flachdachbau

Tectaboard wird Ihr Flachdach um mehrere Wochen früher eingedeckt. Das ist kein Wunsch. Wir haben es bereits verschiedenen unserer Kunden bewiesen. Mit den vorgefertigten Tectaboard-Elementen kann in 1-2 Tagen der Dachrandabschluss verlegt werden. Unmittelbar danach wird die Dachisolierung aufgebracht.

Leichte und schnelle Montage

Die Montage der vorgefertigten Tectaboard-Elemente verlangt keine besonderen Kenntnisse. Tectaboard wird gleich nach der Erhärtung der Betondecke montiert. Selbst bei feuchter Witterung. Die Dampfsperre lässt sich sofort mit den Bordsteinen verbinden. Die Dachfläche ist sofort geschlossen — dieses «Notdach» erlaubt den sofortigen Beginn des Innenausbau. Aber auch

das ist wichtig: Tectaboard und die Dachisolierung werden durch den gleichen Handwerker verlegt... also haben Sie hier weder Termin- noch Garantie-Schwierigkeiten.

Fehlerquellen der Dachisolierung werden eliminiert

Denn mit Tectaboard entfallen alle neuralgischen Punkte (Dilatationskästen, Lötstellen, Anschlüsse von Dachpappe auf Blech usw.). Selbst Kältebrücken werden reduziert, weil die Wärmeisolation bis zur Aussenkante reicht.

Sind das nicht triftige Gründe, um sich das Tectaboard-System einmal näher anzusehen? Dabei werden Sie feststellen, dass auch der Preis günstiger ist.

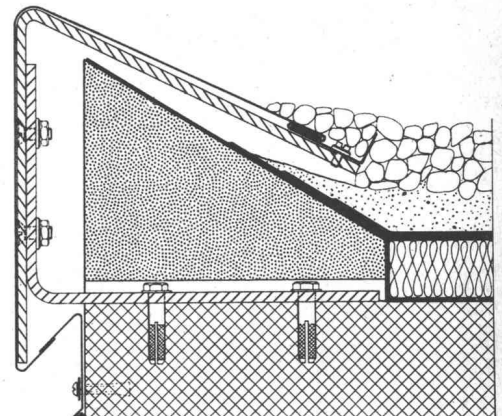

tectaboard

Eignet sich Roofmate für Flachdach-Isolierungen nicht?

Doch! 3½ Millionen Quadratmeter Roofmate*-Platten, bis heute in Schweizer Dächer verlegt, erbringen den Beweis. Jeder Quadratmeter Roofmate hat die an das Material gestellten hohen Anforderungen erfüllt. Bei fachgerechter Verlegung bietet Roofmate dem Bauherrn und dem Flachdach-Unternehmer Gewähr für eine wirtschaftliche, problemlose Dachisolierung- auf Jahrzehnte hinaus.

Ein gutes Isoliermaterial macht noch lange kein gutes Flachdach, aber:

Roofmate hat einen besonders guten, dauerhaften Isolierwert ($\lambda=0,026 \text{ kcal/m h } ^\circ\text{C}$).

Roofmate ist praktisch gegen Wasser- und Feuchtigkeitseinwirkungen unempfindlich.

Roofmate hat eine hohe Druck- und Trittfestigkeit.

Roofmate hält alle im Flachdach auftretenden Temperaturen schadlos aus.

Roofmate ist volumenbeständig, verrottungsfest und bei Feuer selbstlöschend.

Roofmate eignet sich für konventionelle Dächer wie auch zur Verlegung unter Kunststoff-Dächfolien.

Uebrigens, Roofmate-Platten werden von Facharbeitern gerne verlegt; sie sind leicht, sauber und staubfrei.



**Eingetragenes Warenzeichen The Dow Chemical Company **



Schneider + Co. AG,
Isolierungen und Industriebedarf
Scheideggstrasse 2, 8401 Winterthur
Telefon 052 29 13 21

schneider+co

FIAT

Raupenlader

Verlangen Sie ausführliche Unterlagen
oder eine Vorführung bei

Robert Aebi

Robert Aebi AG
Uraniastr. 31/33
Postfach, 8023 Zürich
Telefon 051/23 17 50

Robert Aebi AG
7302 Landquart
Telefon 081/51 25 42

Raupenladeschaufeln

Typ	Leistung	Schaufelinhalt	Gewicht
FL 4	45 PS	550 l	4,3 t
FL 6	60 PS	770 l	7,5 t
FL 8	85 PS	1150 l	10,8 t
FL 12	125 PS	1720 l	14,7 t

FIAT baut auch Planierraupen und Radlader.

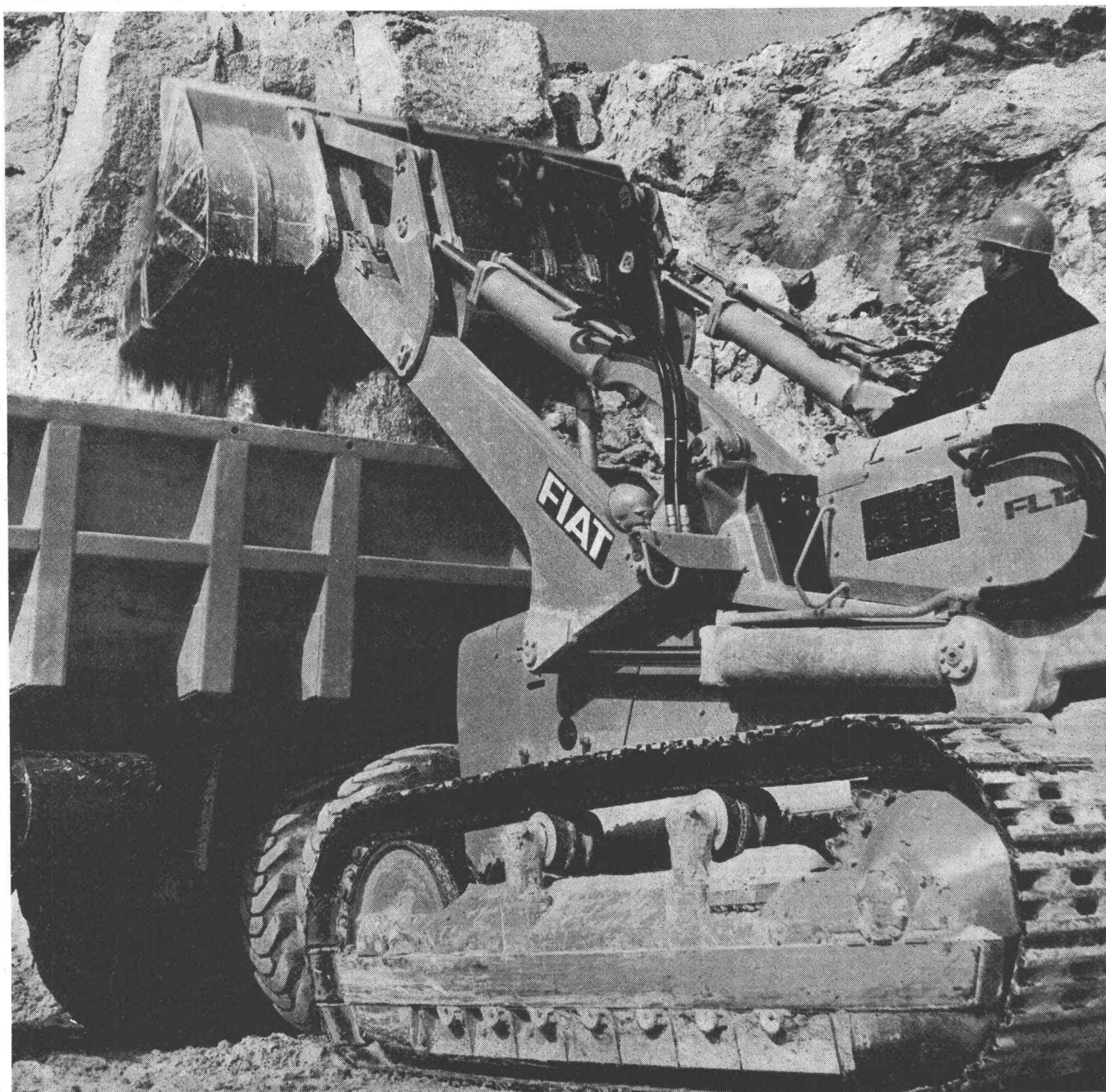

Staub, Wasser, Dämpfe: trotzdem attraktive Leuchten

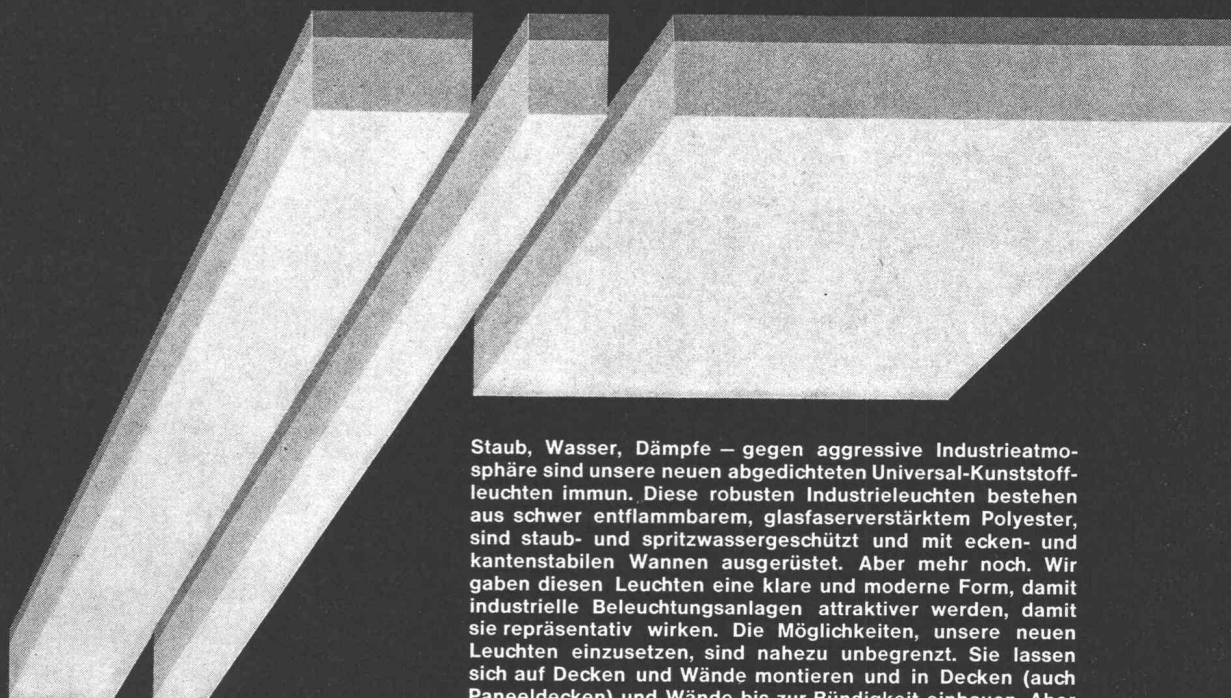

Staub, Wasser, Dämpfe – gegen aggressive Industrielatmosphäre sind unsere neuen abgedichteten Universal-Kunststoffleuchten immun. Diese robusten Industrieleuchten bestehen aus schwer entflammarem, glasfaserverstärktem Polyester, sind staub- und spritzwassergeschützt und mit ecken- und kantenstabilen Wannern ausgerüstet. Aber mehr noch. Wir gaben diesen Leuchten eine klare und moderne Form, damit industrielle Beleuchtungsanlagen attraktiver werden, damit sie repräsentativ wirken. Die Möglichkeiten, unsere neuen Leuchten einzusetzen, sind nahezu unbegrenzt. Sie lassen sich auf Decken und Wände montieren und in Decken (auch Paneeldecken) und Wände bis zur Bündigkeit einbauen. Aber auch im Freien können sie an Wänden und Masten angebracht werden; die Schutzart wird dadurch nicht beeinträchtigt. Ein universelles Kunststoffleuchtsystem.

Wir informieren Sie gern ausführlich und unverbindlich mit unserer Druckschrift «Abgedichtete Universal-Kunststoffleuchten». Sie können sich die Leuchten auch von unseren Reisevertretern zeigen lassen.

Telefonieren Sie uns bitte: Siemens Aktiengesellschaft
Abt. SSW/H, Löwenstrasse 35, 8021 Zürich
Tel. 051 25 36 00
Siemens SA, 1020 Renens-Lausanne, 42, rue du Bugnon,
Tel. 021 34 96 31

Abgedichtete Universal-Kunststoffleuchten von Siemens



**Die doppelt gelagerte
Knicklenkung gibt
den **CATERPILLAR**
Pneuladern ihre besondere
Stabilität und Robustheit**

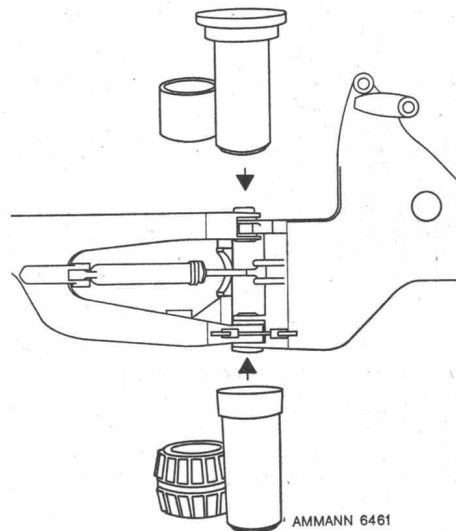

In der Schweiz sind zurzeit über 600 CAT Pneulader im Einsatz. Ihre Besitzer sind unsere zufriedenen Kunden. Sie wissen, dass sich die Investition in eine Caterpillar Maschine bezahlt macht.

Mit Caterpillar erwerben Sie nicht nur eine gute Maschine, sondern gleichzeitig die wertvolle Garantie der umfangreichen Ersatzteil- und Serviceleistungen von AMMANN. Auch das macht sich bezahlt.

S 1469

CATERPILLAR und CAT sind
Schutzmarken der Caterpillar Tractor Co.

**100 JAHRE
AMMANN**



ULRICH AMMANN
Baumaschinen AG 4900 Langenthal
☎ 063/2 27 02 + 2 51 22



Das Kaltschlamm-Problem ist gelöst! Ein Resultat erfolgreicher Forschung.

Wenn Sie die Ölwanne öffnen, entdecken Sie ihn, den Feind der Oelsiebe und Filter: den Kaltschlamm.

Personen-, Liefer- und Lastwagen werden immer häufiger nur noch, oder vor allem, im Kurzstreckenbetrieb eingesetzt. Die Motoren werden nicht mehr richtig warm. Überreste von unvollständiger Verbrennung, Kondenswasser, Brennstoff und Russ gelangen zwischen Kolben und Zylinder hindurch in das Kurbelgehäuse. Diese Schmutzteileballen sich zusammen und bilden den berüchtigten Kaltschlamm, eine zähe, schmierige Masse. Er verstopft Filter und Siebe, behindert den Ölfluss. – Resultat: Motorschäden.

Shell Rotella S Oil, Shell Rotella T Oil und Shell Rimula CT Oil enthalten besondere Dispersant-Additive, welche die Oberflächen der Schmutzpartikel aktivieren, so dass sie sich gegenseitig abstossen und sich nicht zusammenballen können. Die Teilchen werden fein verteilt im Öl getragen. Die Kaltschlamm-bildung wird verhindert.

Eigenschaften, die für diese Öle sprechen:

- verhüten Kolbenring-verklebung
- bekämpfen Kaltschlamm-bildung
- verhindern die Ölalterung und die daraus resultierende Öleindickung
- bekämpfen mechanische Ab-nützung
- reduzieren die Depotbildung auf den Kolben und im Ver-brennungsraum
- verwendbar in Diesel- und in Benzinmotoren
- erhältlich im ganzen west-lichen Europa



Ausser Schmierölen finden Sie bei Shell noch viele andere Pro-dukte: alle Treibstoffe, Frost-schutzmittel, Schmierfette, Hy-draulikflüssigkeiten, Propangas, Butangas und Heizöle.

	Dieselmotoren ohne Aufladung	Dieselmotoren mit Aufladung	Schwerstbeanspruchte Dieselmotoren mit Aufladung	Benzinmotoren	Hydraulikanlagen in Baumaschinen
Shell Rotella S Oil	*			*	*
Shell Rotella T Oil	*	*		*	*
Shell Rimula CT Oil	*	*	*	*	*

Approved by Caterpillar
as series 3 lubricants



K 69

Pavatex gehört «zum guten Ton»

Ja sicher, denn PAVATEX-Akustik-Platten verbessern die Raumakustik durch die Verkürzung des Nachhalls. Sie sorgen für eine gute Akustik, z.B. in Konzert- und Theatersälen, Kinos, Radiostudios, Turnhallen, oder sind überall dort richtig, wo es darum geht, Lärm zu dämmen (Fabriken und Büros). Darum gehört Pavatex zum «guten Ton», weil es den Ton und Lärm beherrscht.

Rufen Sie uns unverbindlich an! Unser Beraterteam steht gerne zu Ihrer Verfügung.

© eingetragene Schutzmarke

pavatex

Pavatex AG
Jenatschstr. 4
8027 Zürich
Tel. 051 237676

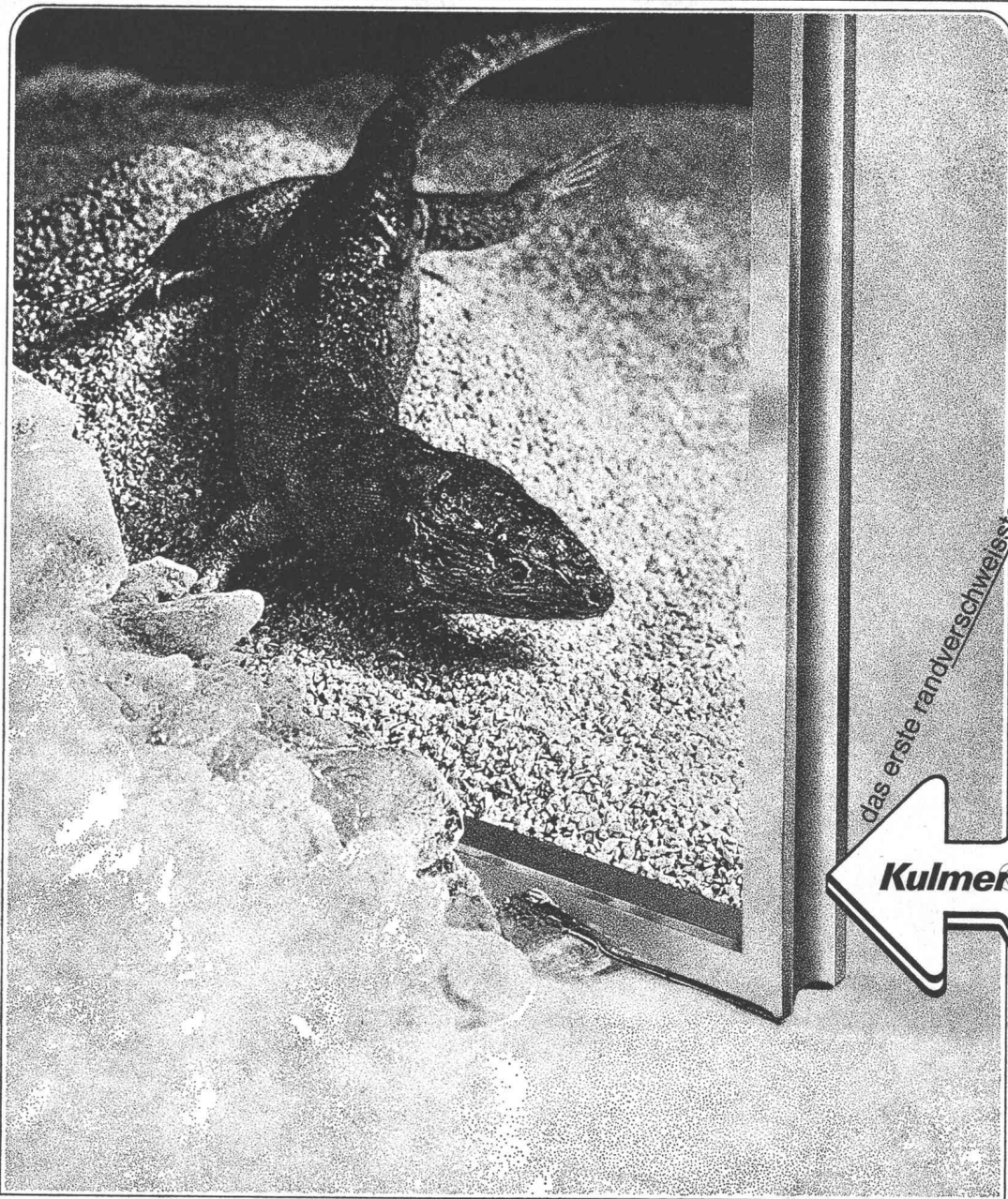

das erste randverschweisste Schweizer-Isolierglas



Kulmer Glas

hält Kälte → fern

dank dem Polster an getrockneter Luft zwischen den hermetisch randverschweissten Scheiben.

Das bedeutet:

einwandfreie Isolation,
Einsparung an Heizkosten,
gesünderes, behaglicheres Wohnen
und Arbeiten, beschlagfreies Inneres —
kein Reinigen zwischen den Scheiben!

Kulmer Glas — das erste schweizerische randverschweisste Isolierglas mit langjähriger Garantie.

aus
pün
Lep
Ue
ss
st

Coupon

Wir bitten um die ausführliche Dokumentation

Wir erwarten Ihren Vertreterbesuch (tel., Anmeldung)

Name _____

Adresse _____

Glas-Trösch AG, 5727 Oberkulm

ein
sen
den
an

Hersteller: Glas-Trösch AG, 5727 Oberkulm

Panzertüren im Wohnungsbau?

Kommt es bei einer Tür auf ganz besondere Stabilität, Widerstandsfähigkeit, Abdichtung und Formgebung an, erfüllt die **NT-Stahlzarge** ihren Zweck. Das ebenso schöne wie anpassungsfähige Wohnungstürelement entspricht **allen** Ansprüchen. NT-Stahlzargen sind elegant, garantieren ausserordentliche Lebensdauer und sind erstaunlich preiswert.

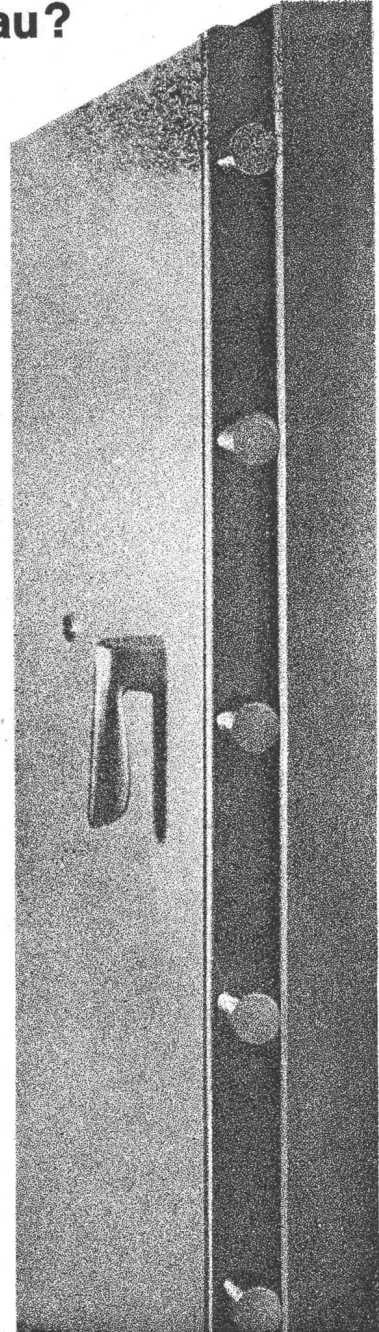
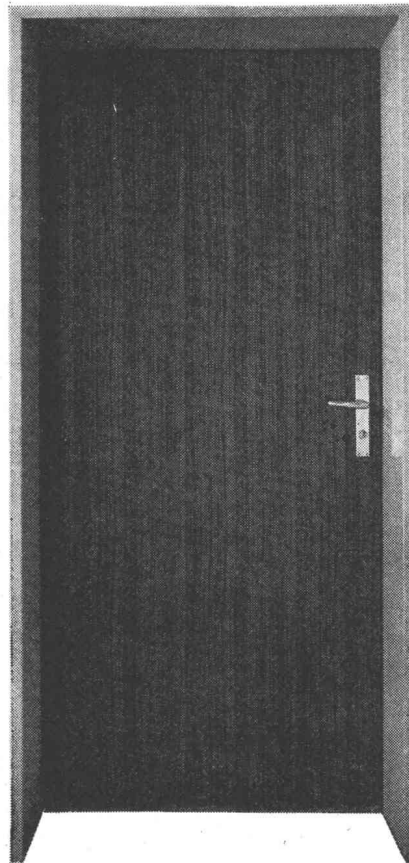
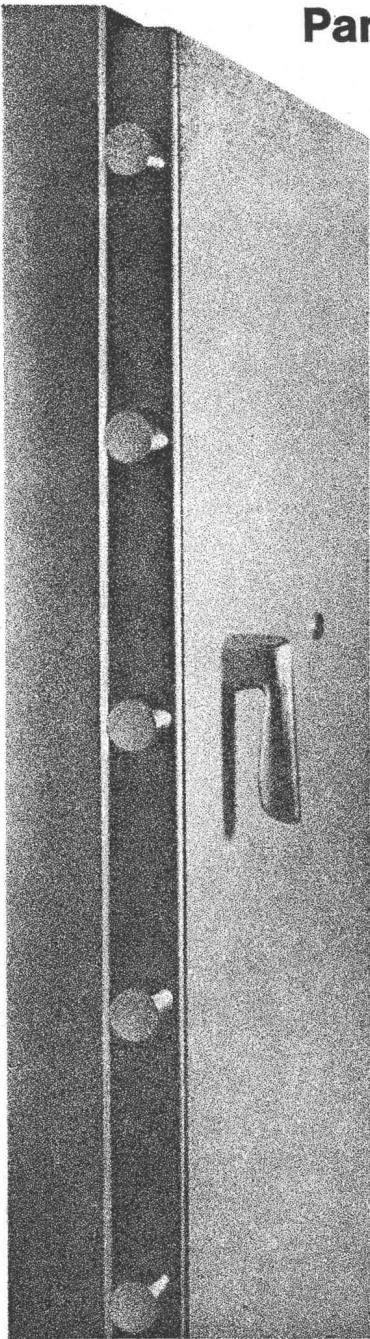

Die NT-Stahlzarge im Detail:

Die perfekte, erstklassig verzinkte Zarge besteht aus Feinstahlblech und ist mit formschönen Bändern und elektrisch eingeschweissten Mauerankern ausgestattet. Dank PVC-Puffer geräuschloses Schliessen. Auf Wunsch umlaufende Hohl dichtungen aus Neopren für zusätzliche Dichtung gegen Zugluft und Schall. Lieferbar in Breiten (Lichtmasse) von 600 bis 900 mm, abgestuft von 50 auf 50 mm und Wandstärken in den gebräuchlichsten Massen von 60 bis 180 mm.

Dazu die NT-Dienstleistungen:

● Planung und Projektierung ● Montage auf der Baustelle (Versetzen **und** Hintergiessen) ● NT-Service

NT-Türblätter nach Wunsch

Normalausführung:

Spezialgehärtete Hartfaserplatte (Schweizer Fabrikat) mit astfreiem Rahmenholz verleimt. Oberfläche nach Wahl: grundiert zum Streichen, edelfourniert oder mit PVC-Beschichtung (weiss, grau und auch in Holzdekor). A propos PVC-Beschichtung: Sie ist nicht teurer als ein Kunstharzanstrich. Ihre bedeutenden Vorteile: lichtbeständig, schmutzabweisend und wartungsfrei.

Compact-Ausführung:

Erhöhte Schall- und Wärmeisolation, feuerhemmend.

NT

Norm-Tür AG

5000 Aarau

General Guisan-Strasse 52

Tel. 064 22 35 22

ih 4

Berechnungsbeispiel:

System: Einfacher Balken
 $q = 2.0t/m'$

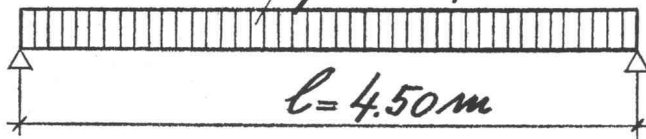

Querschnitt: $b = 1.20$

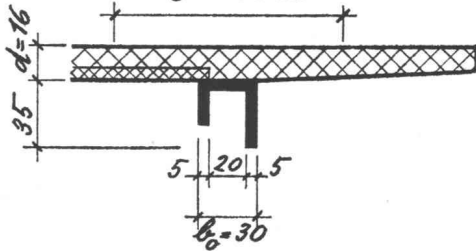

Schnittkräfte:

$$M_{max} = \frac{q \cdot l^2}{8} = 5.06 \text{ mt}$$

$$Q_{max} = \frac{q \cdot l}{2} = 4.50 \text{ t}$$

Bemessung:

gewählt: **Stahlton-Rolladensturz**

$$M_{zul} = 5.35 \text{ mt}$$

$$Q_{zul} = 5.30 \text{ t}$$

Verlangen Sie Bemessungsunterlagen über

Stahlton® Rolladenstürze

Stahlton AG	8034 Zürich	051-47 64 00
	9000 St. Gallen	071-25 41 55
	6900 Lugano	091- 2 19 29
Stahlton-Prebeton AG	3027 Bern	031-56 33 01
	1000 Lausanne	021-24 55 33

Abwassertauchpumpen für Abwasser und Fäkalien

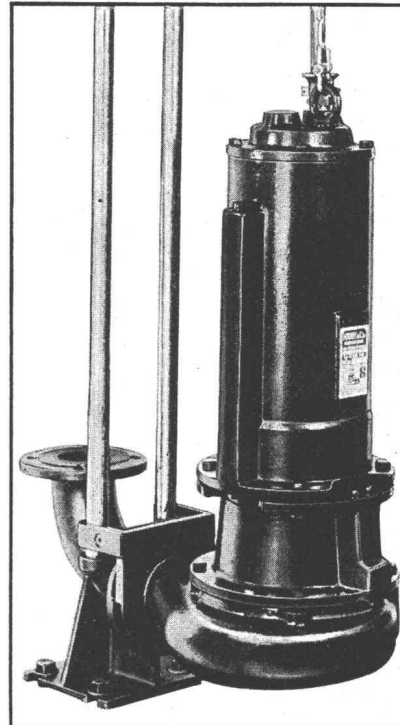

Vorteile der ATP:

Mit dem bewährten Häny-Wirbelrad ausgerüstet

Zwei Gleitringdichtungen

Beide Gleitringdichtungen im Oelbad laufend

Motor mit oelfester Spezialwicklung

Motor mit Oelfüllung

Leichter Ein- und Ausbau

Ruhig laufend

Preisgünstig

HÄNY

Häny-Schwimmbadfilter



Vorteile:

Vollautomatisch

Betriebssicher

Kristallklares Wasser

Ruhig laufende Pumpen

In verschiedenen Größen lieferbar

Geeignet für öffentliche Bäder, Hotels, Schulen und Private

Häny & Cie. Pumpen- und Wasseraufbereitungsanlagen

8706 Meilen
Schweiz
Telefon 051 73 05 55
Telex 75 540

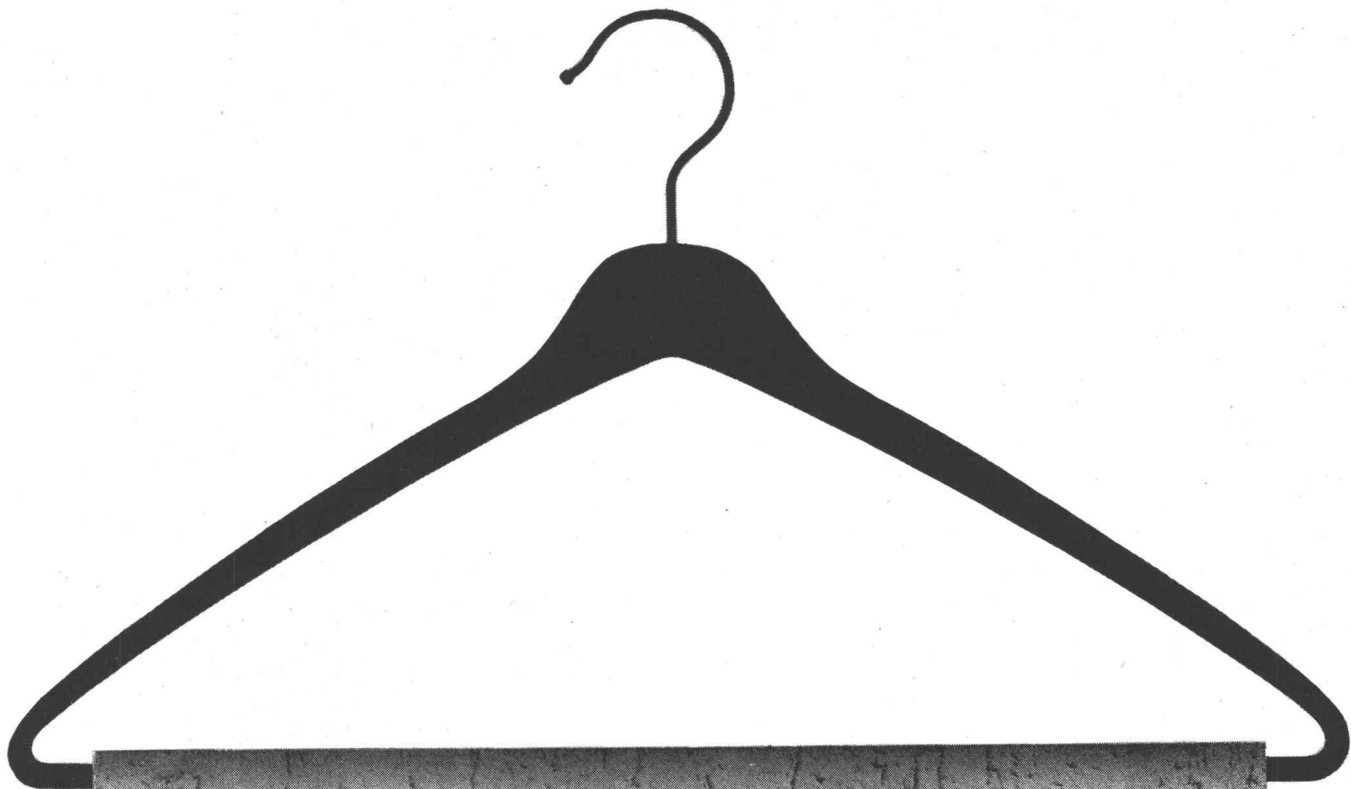

Das neue Kleid für Ihr Haus heisst Sikaplast

Sikaplast ist ein gebrauchsfertiger Sichtverputz auf Kunststoffbasis für Innen- und Aussenanwendung. Sikaplast erfüllt hohe Anforderungen, neben der enormen Haftung auf jedem Untergrund ist Sikaplast dauernd witterungs- und frostbeständig, rissfrei, elastisch und widerstandsfähig.

Sikaplast bietet Ihnen aber noch mehr: eine Palette lichtechter Farben, wählbar in verschiedenen Oberflächenstrukturen, einfache und rationelle Verarbeitung im Neubau und bei Renovationen!

Sikaplast erhalten Sie beim Baumaterialhandel oder direkt bei

Sika Service



Kaspar Winkler + Co
CTW Chemisch-Technische Werke AG
Sika Norm AG
8048 Zürich, Telefon 051 62 40 40

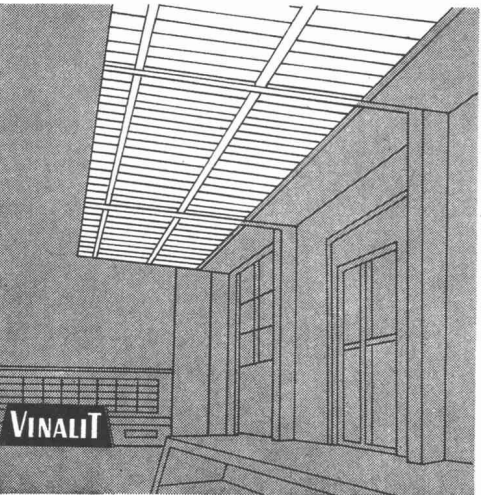
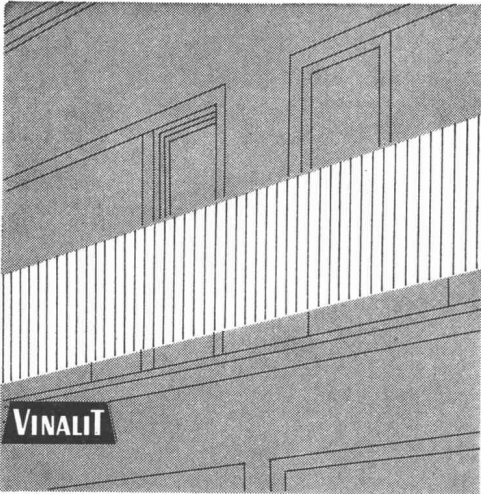

VINALIT

Kunststoff-Wellplatten SB

aus PVC, schwer brennbar V. 2.2.4.

Schweizer Fabrikat

Farben: 5 Farben lichtdurchlässig und 5 Farben deckend nach Farbmuster

Anwendungsgebiete:

Vordächer, Rampenüberdachung, Sheddächer, Lichtbänder für Bedachung, Trennwände für Garderobe in Schwimmbädern, für Ausstellungshallen, Balkone, Brüstungen, Fassadenverkleidungen, Windschutzwände etc.

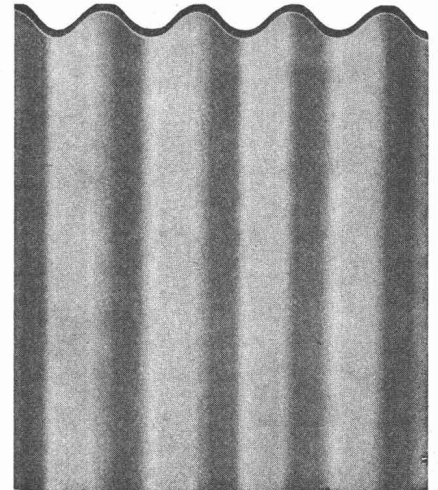

Eigenschaften:

spez. Gewicht 1,4
Wärmeleitfähigkeit 0,13 kcal/mh °C
flamwidrig
sehr hohe Lichtdurchlässigkeit
gleichmäßig blendfreies Licht
wetterbeständig, chemikalienfest
dauerhaft, schlagfest
hervorragende Isolation
gut verarbeitbar, läßt sich sägen,
schneiden, bohren, nageln, schrauben,
stanzen, hobeln
Trotzdem preisgünstig!

Lieferungsart:

Großwellung	EG 177/52 mm
Kleinwellung	EK 73/24 mm
Wellblech Großwellung	WG 100/30 mm
Spundwand	SP 70/18 mm
Platten, plan	P



Hersteller:

Emil Keller, Bischofszell

Platten- und Kunststoffwerk
Telefon 071/811691

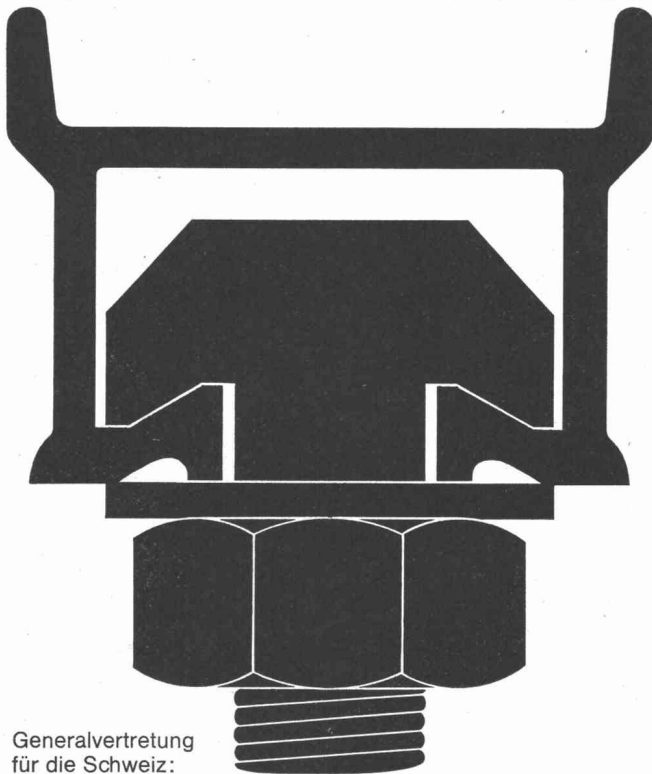

Generalvertretung
für die Schweiz:

Halfen-Ankerschienen

Neu: jetzt mit
original Styropor-Vollschaumfüllung



Halfen-Ankerschienen zur sicheren Befestigung von Lasten aller Art an Beton- und Stahlkonstruktionen vermeidet zeitraubende und kostspielige Stemm- und Bohrarbeit. Profile von 200 kg bis 9000 kg Tragfähigkeit p/Lfm.

Verzinkte Halfenschienen werden jetzt mit der einzigartigen Styropor-Vollschaumfüllung ausgeschäumt. Vorteile: Absolut saubere Profile, kein Eindringen von Beton, oder Betonmilch. Leichtes Entfernen des Styropor-Vollschaumes.

Ankerschienen sind jetzt durch die Halfen-Vollschaumfüllung perfekt. Fachleute finden, man sollte die Vorteile wegen nur noch verzinkte HALFENSCHIENEN mit Vollschaumfüllung verwenden.

Unser technisches Büro in Zollikofen, Tel. 031 860911/int. 218 steht Ihnen zum Lösen Ihrer Befestigungs- und Aufhängeprobleme jederzeit zur Verfügung.

J. G. KIENER + WITTLIN AG · BERN

PROFILIT-Bauglas in verschiedenen Grössen

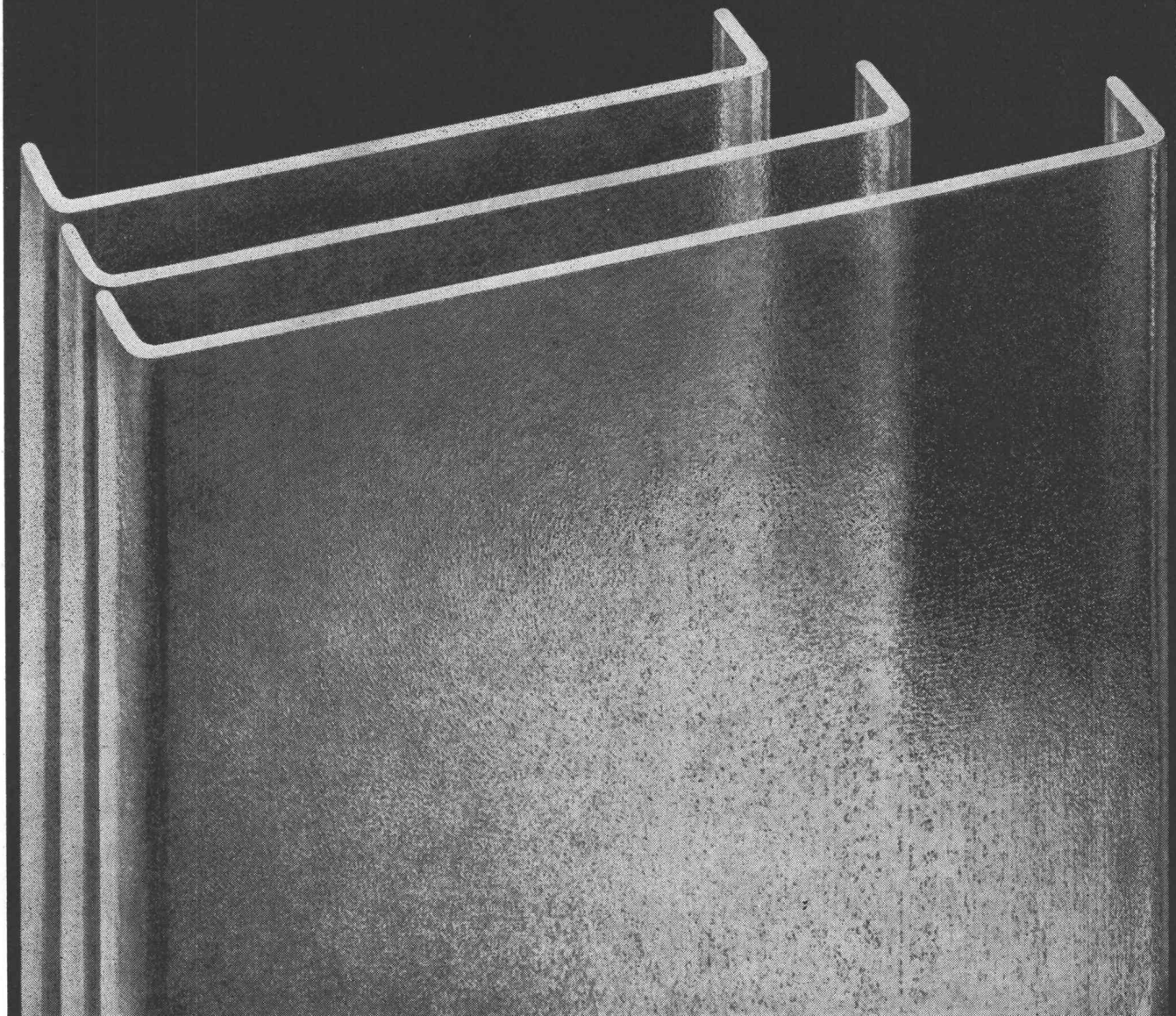

Der Architekt wählt zwischen: drei Breiten und Längen bis zu sieben Metern

Alle PROFILIT-Bauglastypen sind zudem in zwei Glasstärken und mit zwei Schenkelhöhen lieferbar.

Profilit ist das praktische, lichtdurchlässige Rohgussglas mit U-förmigem Querschnitt für ■ elegante, korrosionsbeständige Fassaden ■ dichte, dauerhafte und lichtdurchlässige Dächer ■ grosszügige Wohn-, Arbeits-, Ausstellungs- und Repräsentationsräume.

Wir planen für Sie:

PROFILIT-Berater stehen Ihnen bei allen technischen Fragen, für Planbearbeitungen, Submissionen usw. zur Verfügung. Verlangen Sie unsere Spezialdokumentation B 1 über alle PROFILIT-Bauglastypen, ihre Verwendung, Bearbeitung und Verlegung.

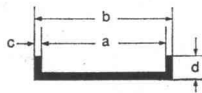

PROFILIT Typen	Masse in mm			
	a	b	c	d
Schmale Bahnen für stark beanspruchte Verglasungen z. B. für Turnhallen, Schulen, Dächer				
*K 22	220	232	6	41
*K 22/60/7	218	232	7	60
Standardbreite für normale Anforderungen wie für Fassaden und Trennwände				
*K 25	250	262	6	41
*K 25/60/7	248	262	7	60
Extra breite Bahnen für grossflächige Verglasungen z. B. für Industriebauten, Geschäftshäuser, Hallen				
K 32	319	331	6	41
K 32/60/7	317	331	7	60

*Diese Typen sind auch mit Drahteinlagen lieferbar.



PROFILIT-Beratungsdienst Willy Waller
Oberallmendstrasse 16 6300 Zug 2
Tel. 042 / 31 25 66

rh

leicht
metall
fenster
fassaden
kunststoff
fenster
schaufenster
anlagen

VERWO

VERWO AG
8808 Pfäffikon SZ
055-5 44 55

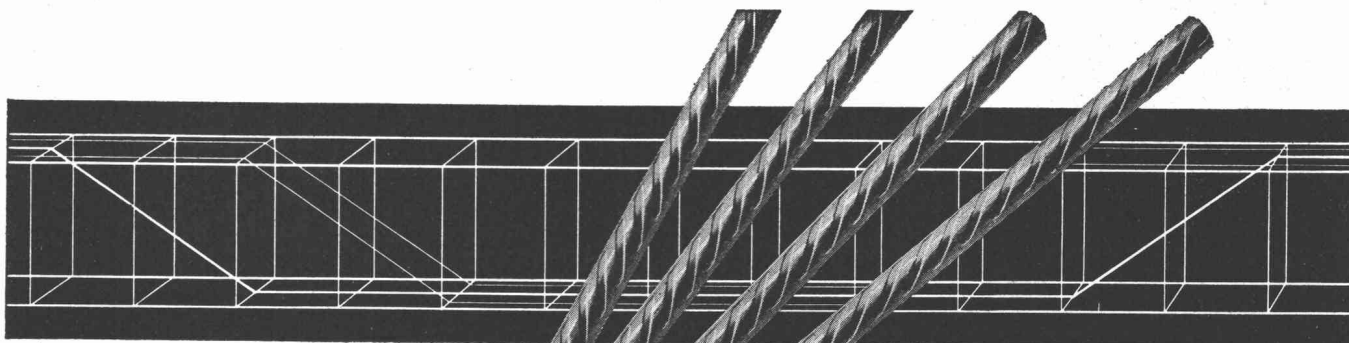
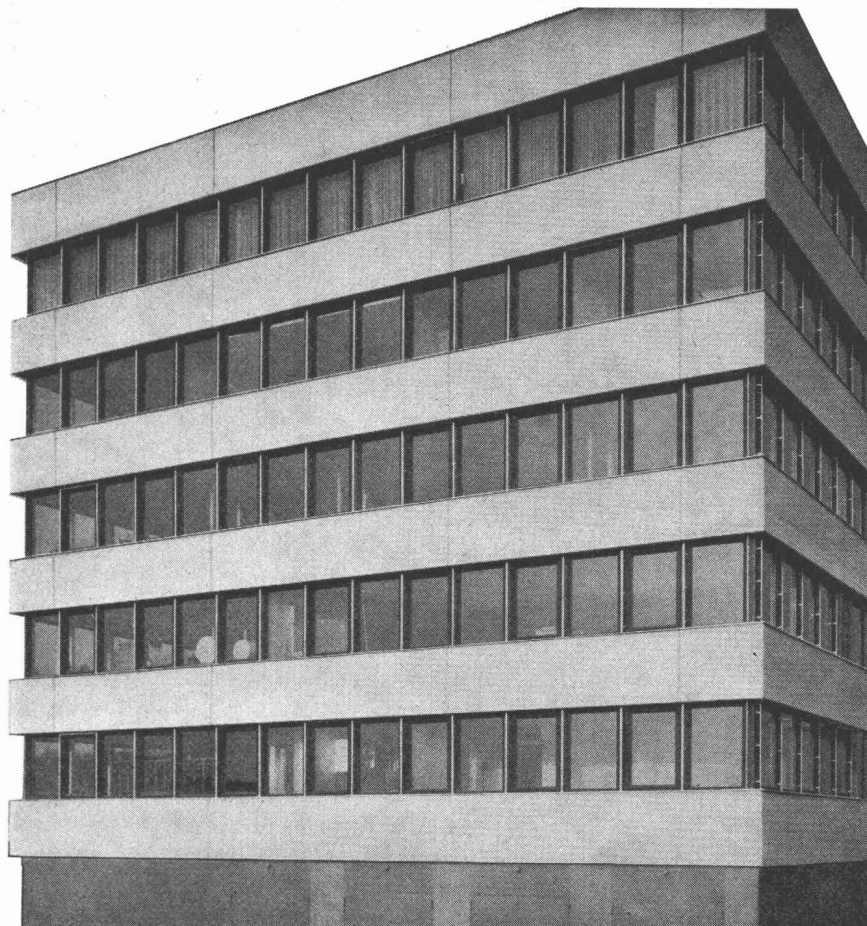

Elemente



Rippenstahl

Mit fi-Resta-Elementen voraus

fi-Rista-Elemente sind vorfabrizierte, punktgeschweisste Armierungen aus fi-Rista-Rippenstahl ϕ 3—12 mm. Zulässige Stahlspannung: 3000 kg/cm².

Betonfertigteile, Zementwaren usw. armieren Sie billiger, sicherer und rationeller mit fi-Rista-Elementen. Verlangen Sie unsere Dokumentation mit vielen Beispielen und profitieren Sie von unserer Erfahrung und Beratung durch unseren Bauingenieur.

Beachten Sie die fi-Rista-Rauhung

Fischer & Co. Drahtwerke 5734 Reinach AG
Telefon 064/7115 55



Kunststoff-Folien

Bedingt durch ihre guten spezifischen Eigenschaften sind Kunststoff-Folien aus dem Bautenschutz nicht mehr wegzudenken.

Viele bereits erzielte, beachtliche Erfolge bei Flachdach-, Grundwasser-, Schwimmbäder- und Tunnel-Isolierungen haben gezeigt, dass durch

den Einsatz von Qualitäts-Kunststoffen sichere und haltbare Bauwerksabdichtungen geschaffen werden können. Es liegt der VERBIA daran, unter der

Bezeichnung VERBIAFOL bewährte und geprüfte Kunststoffe (PVC, PIB, HYPALON, BUTYL), die in allen Belangen den an sie gestellten Anforderungen entsprechen, zu liefern. Sie hält den Verarbeitern eine ausgereifte und durchdachte Verlegetechnik bereit, die den Fachleuten erlaubt, einwandfreie und sichere Abdichtungen mit diesen

Materialien zu erstellen. Wir stehen Ihnen zur Beratung über Einsatz und Anwendungsbereiche unserer Kunststoff-Folien jederzeit gerne zur Verfügung. Verlangen Sie unsere technischen Dokumentationen über Kunststoff-Folien. Rufen Sie uns an!

Telefon 062 21 06 41 Verbia 4600 Olten

VERBIA

Rationalisieren!

Sprechfunkgeräte

für Betriebsverkehr

Betriebsfernsehen für
Produktionsablauf

Reichweite je nach Typ
und Geländeverhältnissen

T 2
T 3
ST 5
ST 9
ST 8 für Auto-Einbau



Wir verkaufen nicht nur Geräte, sondern wir beraten Sie auch und liefern die dafür notwendigen Zubehöre, Netzteile usw.

Hans Ingold & Co. Elektronik 8004 Zürich

Kernstrasse 10, Telefon 051 / 25 25 87

hydraulischer Kalk
ist elastisch,
leicht zu verarbeiten
und ausgiebig

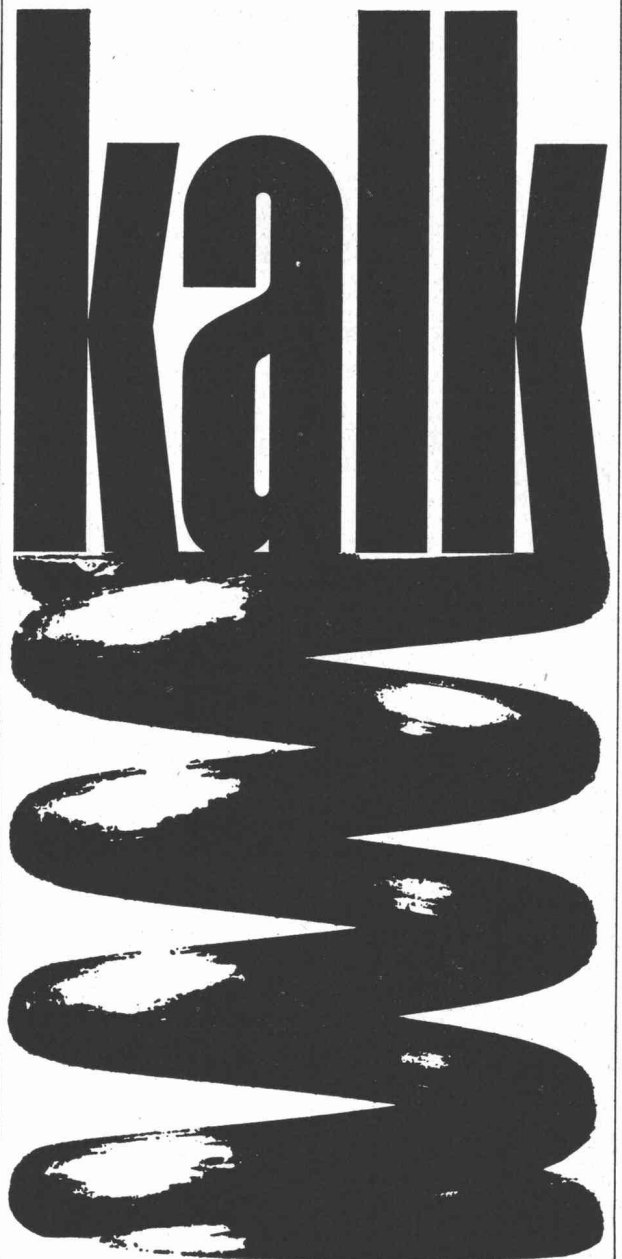



HÄTTEN SIE

FLEXOMER®

**GENOMMEN, WÄREN FEHLER
GAR NICHT VORGEKOMMEN!**

FLEXOMER®

**DICHTUNGS- UND ISOLIERMASSEN
AUF THIOKOL-BASIS**

FLEXOMER® löst Ihre Dichtungsprobleme

Fabrikation und Verkauf: Polymer-Chemie AG, Pumpwerkstrasse 32, 8105 Regensdorf, Tel. 051 / 71 25 11

In einem Zug...

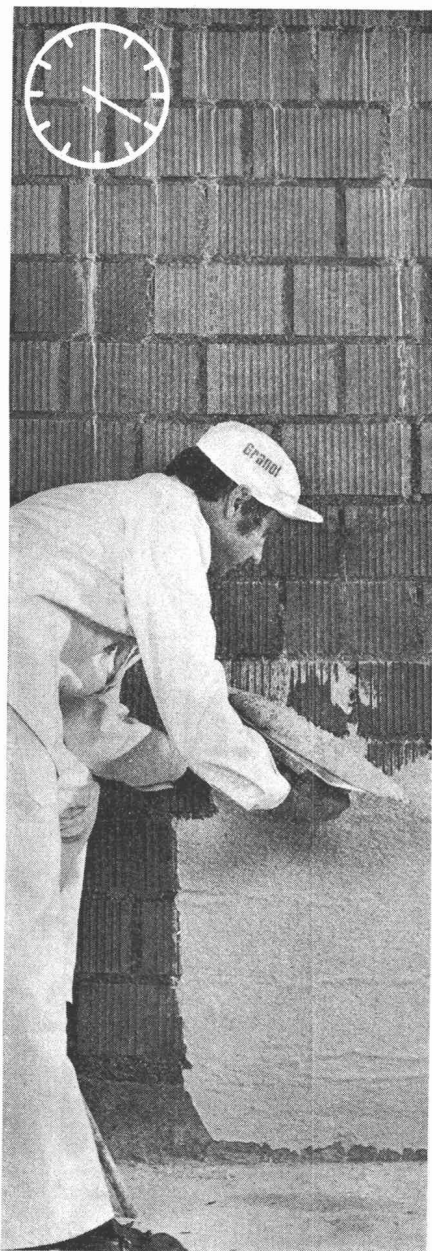

EL

Granol-Einschichtabrieb

Ja. Wände und Decken können jetzt in einem Zug verputzt werden. Mit dem neuen Granol-Einschichtabrieb — dem hervorragenden Putzmaterial mit der geschmeidigen Konsistenz. Granol-Einschichtabrieb wird fixfertig geliefert und ist ohne weitere Zutaten verarbeitungsfähig. Die Anwendung ist wesentlich einfacher und leichter: ein spürbarer Fortschritt gegenüber herkömmlichen Verputzarten. Die Vorteile liegen klar auf der Hand: kein Grundputz mehr · schnellere Austrocknung ·

kürzere Arbeitszeit und durchwegs günstigere Verputzpreise. Die Leistungssteigerung wirkt sich besonders auch bei Küchen und Badezimmern vorteilhaft aus — da hier weitere Arbeitsgänge umständlich sind. Kalkulieren Sie deshalb rationell, und bestehen Sie ab heute auf Granol-Einschichtabrieb — weil es sich in jeder Beziehung lohnt. Unser Technischer Dienst erteilt Ihnen bereitwillig jede gewünschte Auskunft und arrangiert für Sie eine praktische Demonstration.

Neu!

GIPS-UNION AG



**Postfach
8021 Zürich**

Tel. (051) 23 37 60