

Objektyp: **Advertising**

Zeitschrift: **Schweizerische Bauzeitung**

Band (Jahr): **87 (1969)**

Heft 23

PDF erstellt am: **20.09.2024**

### **Nutzungsbedingungen**

Die ETH-Bibliothek ist Anbieterin der digitalisierten Zeitschriften. Sie besitzt keine Urheberrechte an den Inhalten der Zeitschriften. Die Rechte liegen in der Regel bei den Herausgebern. Die auf der Plattform e-periodica veröffentlichten Dokumente stehen für nicht-kommerzielle Zwecke in Lehre und Forschung sowie für die private Nutzung frei zur Verfügung. Einzelne Dateien oder Ausdrucke aus diesem Angebot können zusammen mit diesen Nutzungsbedingungen und den korrekten Herkunftsbezeichnungen weitergegeben werden. Das Veröffentlichen von Bildern in Print- und Online-Publikationen ist nur mit vorheriger Genehmigung der Rechteinhaber erlaubt. Die systematische Speicherung von Teilen des elektronischen Angebots auf anderen Servern bedarf ebenfalls des schriftlichen Einverständnisses der Rechteinhaber.

### **Haftungsausschluss**

Alle Angaben erfolgen ohne Gewähr für Vollständigkeit oder Richtigkeit. Es wird keine Haftung übernommen für Schäden durch die Verwendung von Informationen aus diesem Online-Angebot oder durch das Fehlen von Informationen. Dies gilt auch für Inhalte Dritter, die über dieses Angebot zugänglich sind.

# WARTMANN

## Wabenträger

auf patentierten Litzka-Automaten hergestellt

ermöglichen das Durchführen von Leitungen

und ergeben leichte, elegante und wirtschaftliche Konstruktionen.

Wartmann & Cie. AG  
Brugg Zürich Oberbipp  
Tel. 056 41 16 11

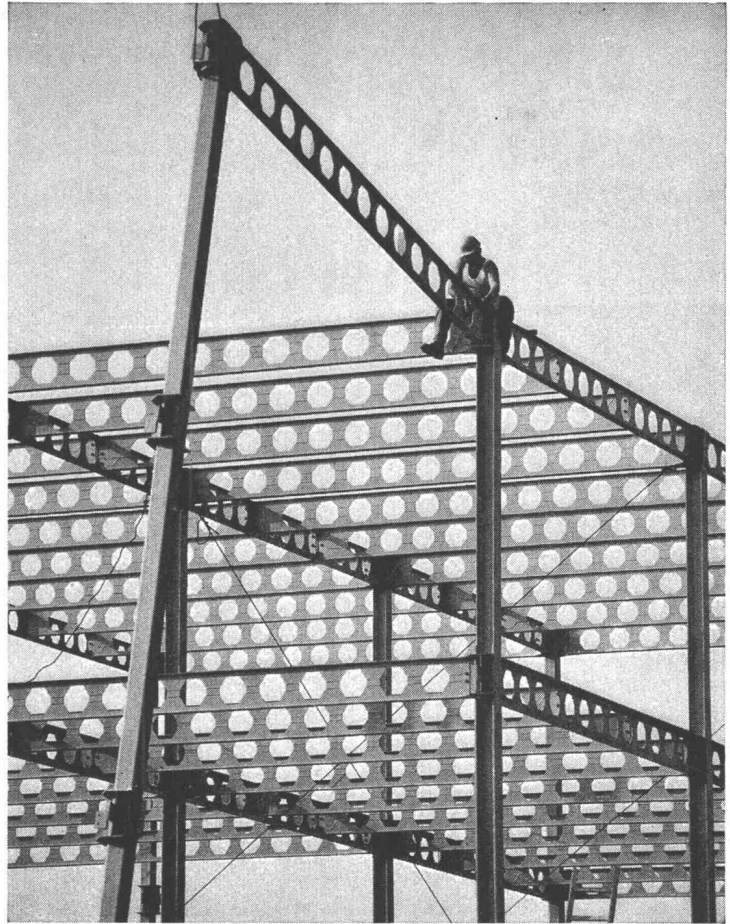

## Wema-Lichtkuppeln mit Aufsatzkranz



Die leichten, aber sehr stabilen, isolierten Aufsatzkränze, die direkt in die Dachhaut geklebt werden, machen betonierte Zargen und Blechanschlüsse überflüssig. 30 verschiedene Grössen von 60 bis 300 cm, rund, quadratisch oder rechteckig. Alle Typen auch in feuerhemmender Ausführung. Diffus lichtstreuend oder glasklar, garantiert nicht vergilbend, ein- oder doppelschalig. Lüftbare Typen für Betätigung von Hand, elektrisch oder pneumatisch, auch mit eingebautem Ventilator.

Siegfried Keller AG, Industrieverglasungen  
8304 Wallisellen ZH, Telefon 051 93 32 32

Technisches Büro Lausanne  
19, route de Chavannes  
1007 Lausanne, Telefon 021 24 94 29

# Keller



Tiefenverdichtungen nach dem **Rütteldruckverfahren**. Zur Erhöhung der Tragfähigkeit anstehender Böden oder künstlicher Aufschüttungen. Zur Reduktion der Wasserdurchlässigkeit (k-Wert) grobdurchlässiger Kiese und Kiessande.

Ortsbeton-Bohrpfahl. Bohrung unverrohrt mit Bentonit. Pfahldurchmesser 50 cm bis 150 cm. Fussverbreiterung bis 3mal Durchmesser möglich. Mit und ohne Schaftarmierung. Vibrationsfreies und lärmarmes Verfahren (kein Rammen).

Schlitzwände im Bentonitverfahren für Baugrubenumschließungen. Öldichte Tauchwände zum Schutz des Grundwassers. Stützmauern. Pfähle grosser Tragkraft und Tiefe. Lärm- und vibrationsarm.

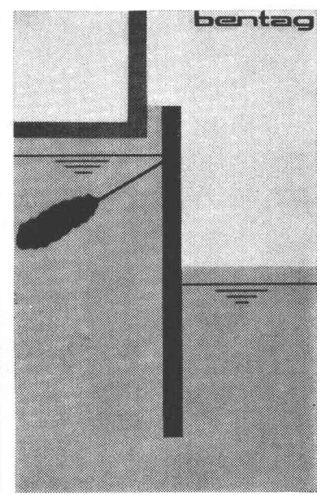
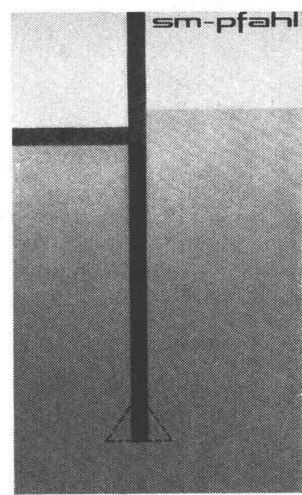
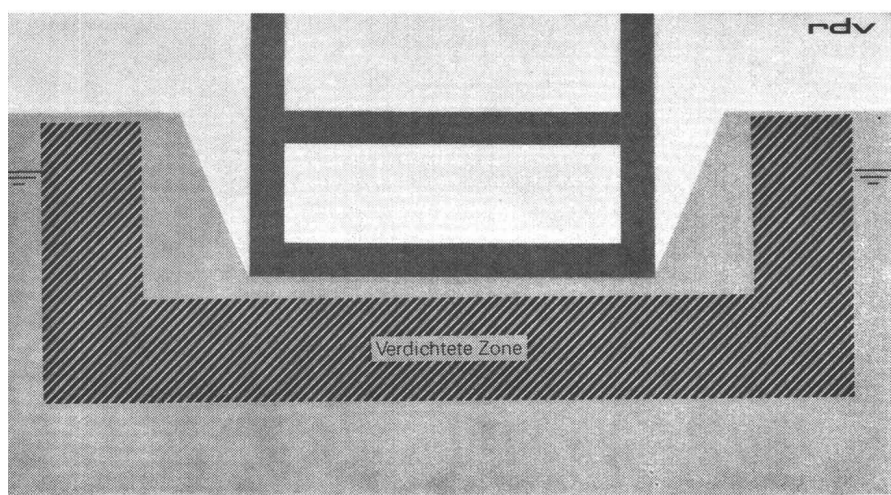

**SPEZIALFUNDATIONEN**  
Postfach 8032 Zürich  
Zollikerstrasse 44  
Telefon (051) 32 52 13  
Telex 5 27 38  
weitere Geschäftsstellen:  
Liestal und Chur

**TIEFBAU**  
Strassen- und Flugplatzbau  
Stollen- und Tunnelbau  
Kraftwerk- und Flussbau  
Postfach 8032 Zürich  
Neumünsterallee 9

**ERDBAULABOR**  
alle erdbaumechanischen und bauchemischen Untersuchungen  
Postfach 4410 Liestal

**SCHAFIR  MUGGLIN**



Wo mehr  
als Qualität  
verlangt  
wird...



Schon vor der Lieferung unserer Qualitätsprodukte können Sie den kostenlosen Schenker-Beratungsdienst beanspruchen. Zum Beispiel bei Storenmotorisierung: Abklärung der Stromzufuhr, -verteilung, -schaltung usw. In all diesen wichtigen Fragen beraten Sie **betriebsinterne** Spezialisten — schon bei der Projektierung. Dadurch können Parallelarbeiten vermieden und erhebliche Kosten gesenkt werden. Profitieren Sie von diesem zusätzlichen Service.

**Emil Schenker AG, 5012 Schönenwerd**  
Telefon 064 / 41 20 31  
Vertretungen

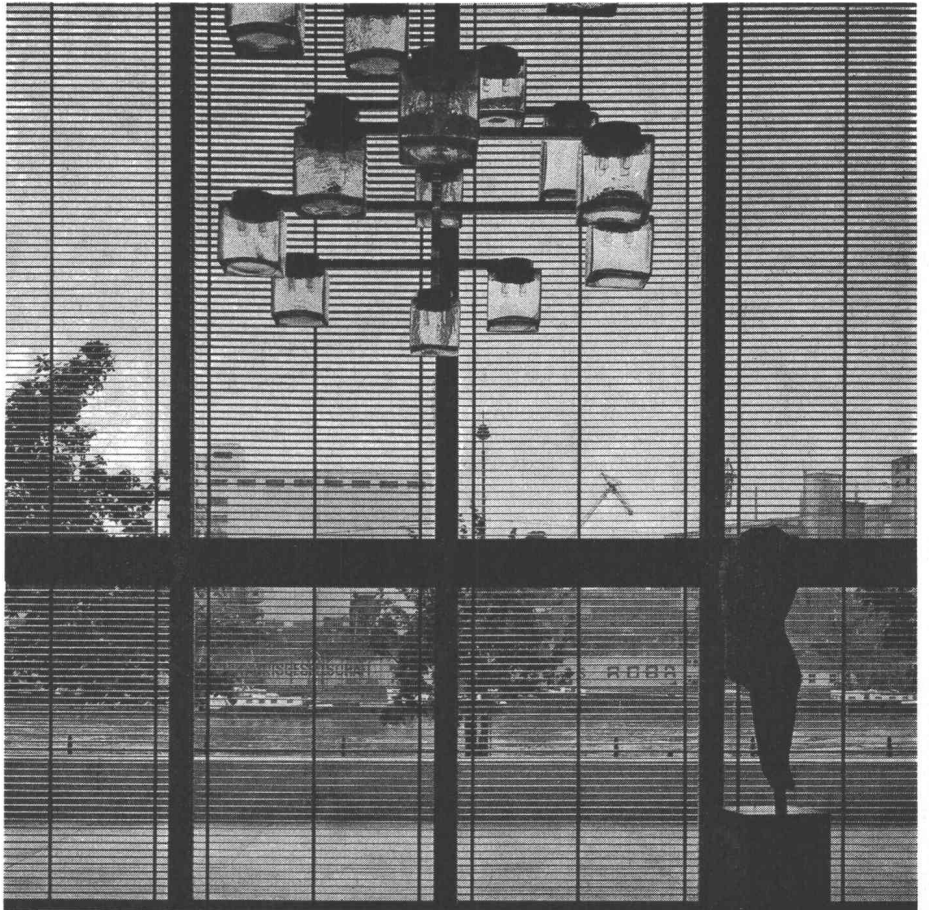

**UNSER ARBEITSGEBIET**

**AUFBEREITUNGS-ANLAGEN FÜR**

**GRUND-QUELL-FLUSS-U. SEE-WASSER**

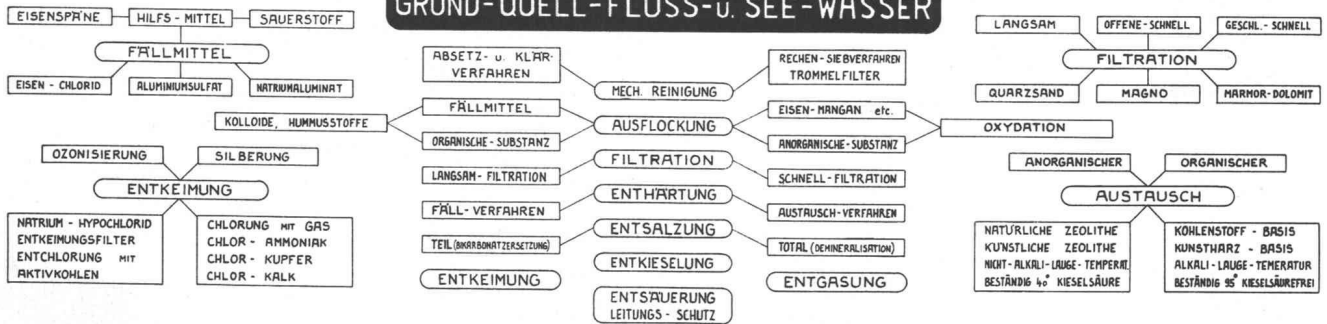

**TRINK-INDUSTRIE-BRAUCH-U. KESSEL-WASSER**

**BADE WASSER**

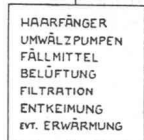

**ENT-EISEN-MANGANUNG**

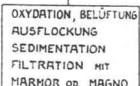

**ENTSAUERUNG-LEITUNGS-SCHUTZ**

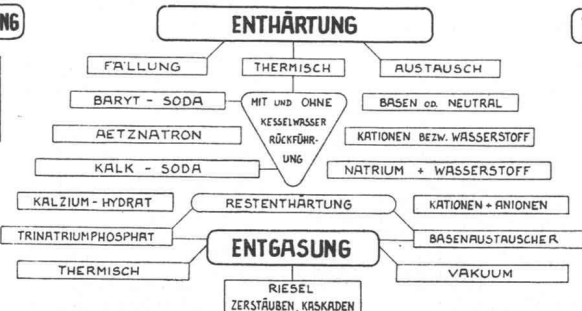
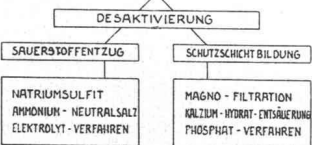

**MAGNOFILTRATION**



BERATUNG, PROJEKTIERUNG UND BAU VON ANLAGEN DURCH

TEL (051) 906066 **ROSHARD** TEL (051) 906066

KÜSNACHT - ZÜRICH - SCHWEIZ

ENTWURF : H. ROSHARD ING

1695 NACHDRUCK VERBOTEN



# ROBA-Sickersteine Praktisch und robust

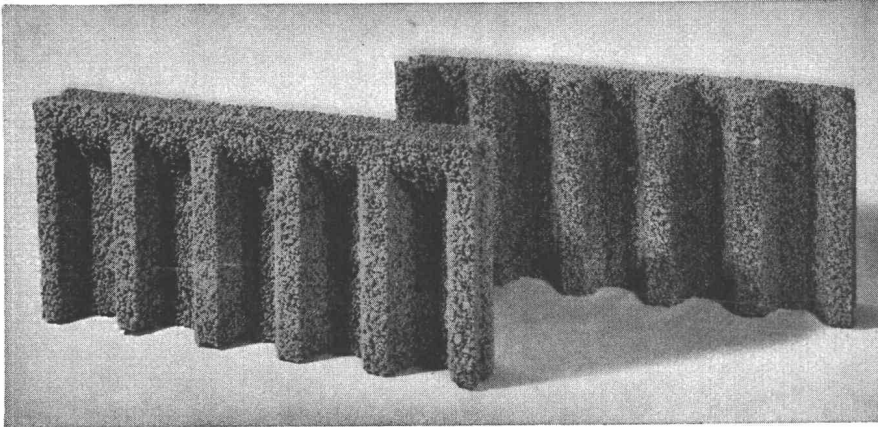

Typen:	Sickerstein und Abdeckplatte
Masse:	50 × 25 × 6 cm
Gewicht:	10 kg
Preis:	Fr. 6.40 pro m <sup>2</sup>
(80 Rappen pro Stück) ab Werk	

Beziehbar direkt oder durch die Handelsgenossenschaft des SBV und den Baumaterialienhandel

**Element und Baustein AG**  
(vormals E. Jucker)

8307 Kindhausen-Effretikon  
Telefon 051 / 86 41 90



## Ihr Vorteil: Einsparungen

- durch rationellere Erstellung eines besseren Entwässerungssystems
- an Verschleiss von Schalungsmaterial und dessen Transportkosten

## Ihr Vorteil: Verbesserung

- der Entwässerung des Erdreichs
- der Belüftung der Fundamente
- der Kanalisierung des Sickerwassers

## Ihr Vorteil: Verkürzung der Bauzeit

- durch vereinfachte vollmaschinelle Aufschüttung

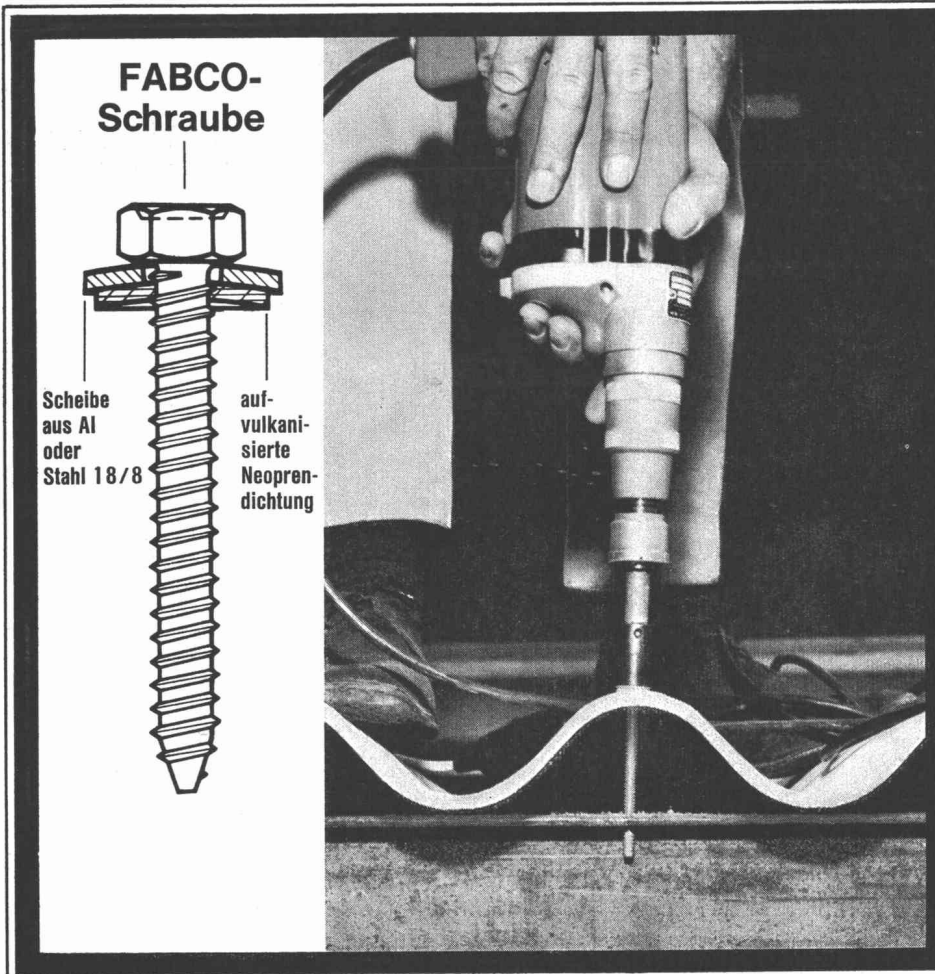

# FABCO

## Befestigungs-System

Das FABCO-System, das auf dem Prinzip einer gewindeformenden Dichtschraube basiert, bietet neue Möglichkeiten, Dach- und Wandplatten rationell zu befestigen. Wird absolute Korrosionsbeständigkeit gewünscht, sind FABCO-Schrauben aus rostfreiem Stahl 18/8 zu verwenden.

Unsere Sachbearbeiter zeigen Ihnen gerne die FABCO-Vorteile an Hand einer unverbindlichen Demonstration.

# KOENIG

Dr. Ing. Koenig AG Tel. 051 - 88 26 61  
8953 Dietikon Abt. Befestigungs-Technik



Service-Center für  
Blech nach Mass  
Befestigungs-Technik

leicht  
metall  
fenster  
fassaden  
kunststoff  
fenster  
schaufenster  
anlagen

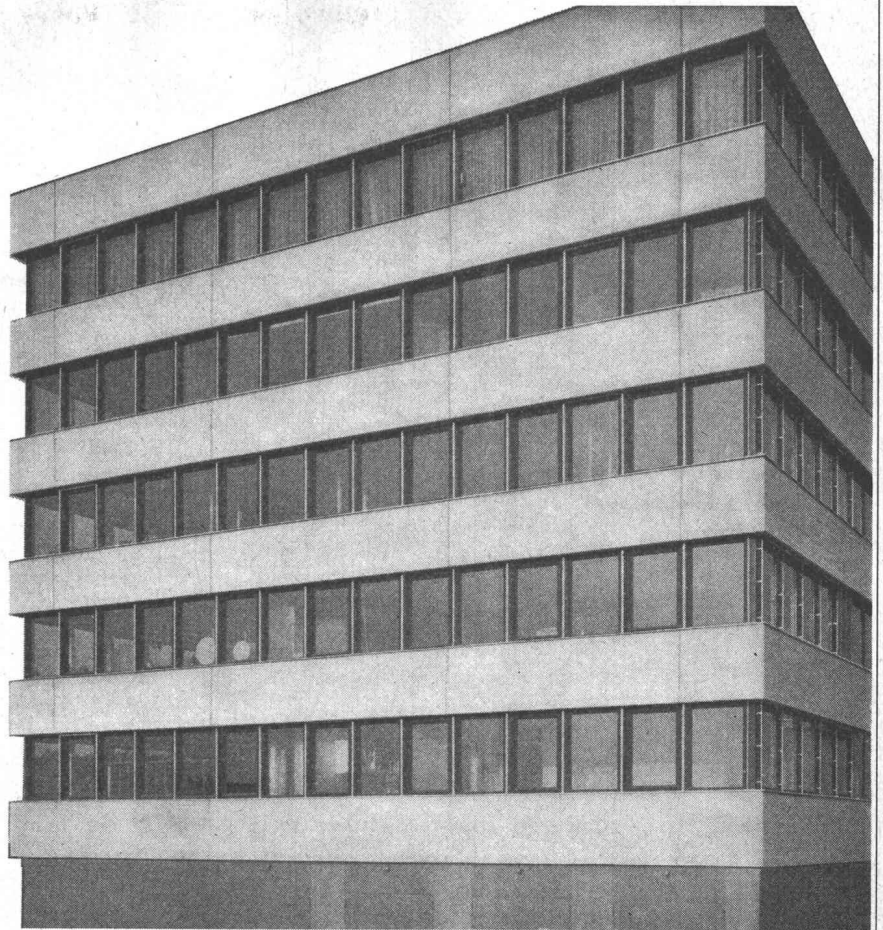

**VERWO**

VERWO AG  
8808 Pfäffikon SZ  
055-5 44 55

# TUFLEX Fensterrahmen-Befestigung

**NEU**

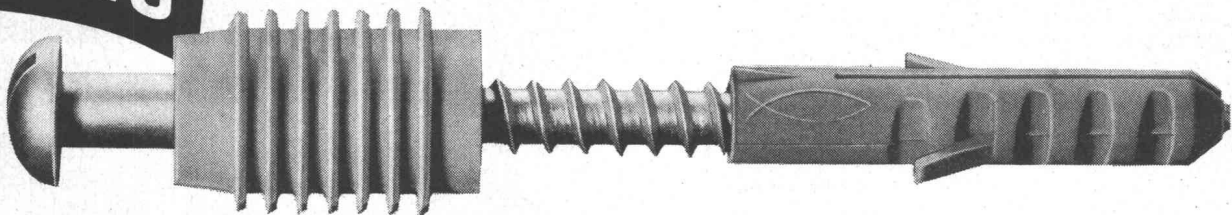

## DER TUFLEX-FENSTERRAHMEN-DÜBEL RD 15/30

aus alterungsbeständigem Nylon ergibt eine rasche, saubere und einfache Montage von Fensterrahmen.

Seine Vorteile:

Trockenmontage – kein Einzementen oder Eingipsen.

Sichtseite der Fensterrahmen bleibt intakt.

Flickstellen fallen weg.

Verlangen Sie unsere technische Information Nr. 502.

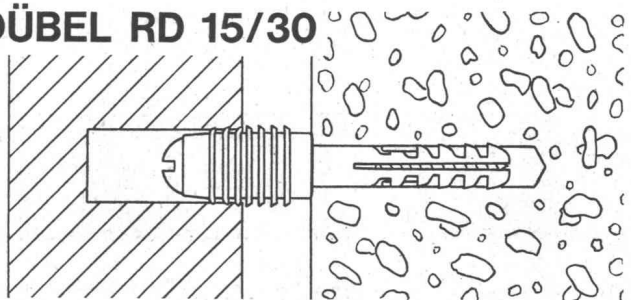

**TUFLEX AG**

MASCHINEN  
WERKZEUGE  
DÜBEL

Flughofstrasse 35, 8152 Glattbrugg/ZH ☎ 051/83 69 66



# Z+ Fachmessen im Zürich-Tor

Fachmessen AG  
Zürich-Tor  
8957 Spreitenbach  
Tel. 056 3 60 61

# ALTBAU- MODERNISIERUNG

21. – 26. Oktober  
täglich 09.00 – 18.00 h  
Busverbindung ab  
HB Zürich

# 69

Anmeldeschluss  
für Aussteller 15. 8. 69

Es ist nicht übertrieben, wenn wir sagen:  
«Auch Sie profitieren von den Weltraumexperimenten!»

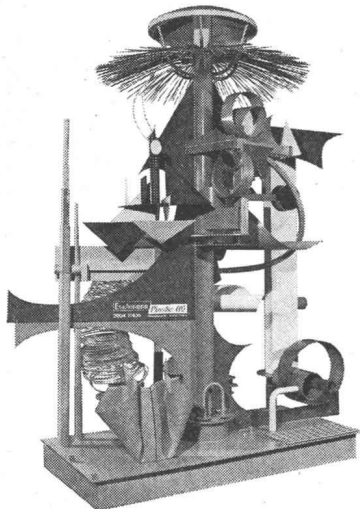

Plastic-Plastik

Mondflug-Plastik

ESCHMANN-PLASTIC

In der Weltraumforschung werden viele Erkenntnisse gewonnen, die für Industrie und Technik wegweisende Bedeutung besitzen. Viele Forschungsergebnisse finden ihren Niederschlag in unseren Produkten (wir können sie laufend dem neuesten Stand der Technik anpassen, verbessern, widerstandsfähiger machen) — und das kommt letzten Endes unseren Kunden zugute. Ihnen!

Wir planen und bauen für Sie:

Labor- und Galvanoeinrichtungen, Ventilatoren und Abluftanlagen, Neutralisationen und Wannen, Behälter und Bodenroste in PVC, Polypropylen, Polyäthylen u. a. m.

**Eschmann Plastic AG**

3604 Thun, Gwattstrasse 54, Tel. 033 / 2 88 37

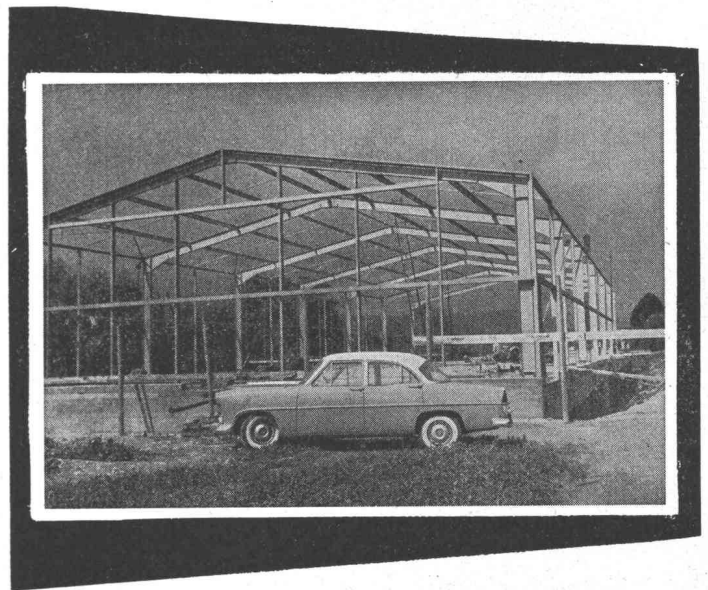

Stahlhochbau

Behälter

Schlosserei

Brückenbau

Silos

Metallbau

Ingenieurbureau

**PREISWERK & ESSER**

Schönaustr. 10

Basel

Tel. (061) 32 46 88

**bator ag**

Herzogenbuchsee

Tel. 063 5 28 42

Falt-, Schiebe-, Klapp-, Hallen-, Boxen-  
und Kiptore

Krankklappen, Stapelwände, Antrieb,  
Steuerungen, Signalanlagen



# Die zuverlässigen Gilbarco-Tanksäulen für Wagenparkbesitzer

Rasch einfüllen, rasch ablesen, rasch wegfahren — das können Sie mit den amtlich geeichten Gilbarco-Tanksäulen für Benzin und Dieselöl. Modelle für 35 bis 80 Minutenliter. Auf Wunsch lieferbar mit automatischem Stopp-hahn sowie mit Nebenzählwerk-Anlagen bis 100 Einzelzählwerken.

Ferner umfasst unser Verkaufsprogramm: Benzinsäulen für Servicestationen, Brodie-Durchlaufzähler für Tankwagen und Depotanlagen, OPW-Schnellkupplungen und Schwenkarme, Schmieranlagen und Garage-Einrichtungen, Kompressoren.

Unsere über die ganze Schweiz verteilten Servicestellen verfügen über besteingerichtete Servicewagen mit Autoruf-Anlagen.



## Gilbarco

**Gilbarco AG, Garageeinrichtungen und Oelfeuerungen**  
8045 Zürich, Töpferstrasse 26, Telephon 051 / 35 45 25

## Fels- und Schalungsanker

### 1 Schalungsanker für einhäuptige Schalungen

Verankerung von einhäuptigen Schalungen in Beton und Fels mit Schalungsankern AREFIX und Schalungsklemmen ARETOR.

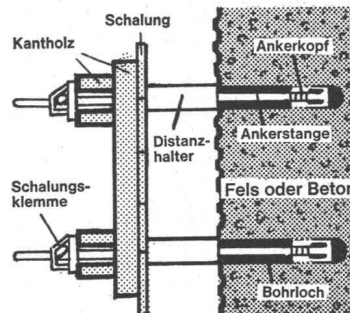

## AREFIX

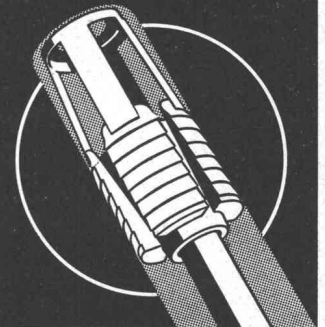

### 2 Verankerung von Beton-Elementen

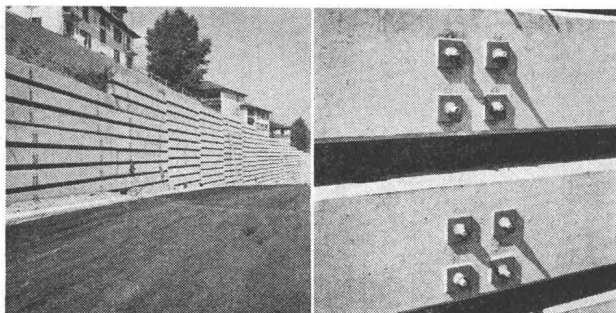

Verankerung von Beton-Elementen in Bohrpfehlen mit Felsanker AREFIX.

## RIGLING

R. Rigling & Co., 8050 Zürich-Oerlikon  
Spezial-Baugeräte  
Tel. 051 / 46 82 25, Leutschenbachstr. 44

Wenn eine  
**SAUNA**

dann nur eine Original finnische Anlage mit dem patentierten  
"MISA" – Sauna – Ofen mit langer Lebensdauer.  
SAUNA – ANLAGEN, VORFABRIZIERTE SAUNA – KABINEN,  
SAUNA – OEFEN sowie Zutaten nur vom SPEZIALISTEN.  
Ch. Rossi & Co AG 8700 Küsnacht Tel. 051 90 17 55



**Aufzugstreppe**  
Grösste Vorteile  
auf kleinstem Raum

**FELDMANN & CO., Holzbau, 3250 Lyss**

Telefon 032 / 84 11 84

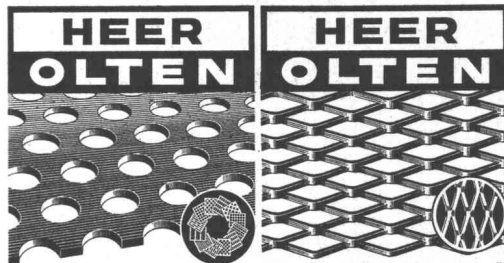

Fabrik für: **gelochte Bleche** Fabrik für: **Streckmetall**

H. HEER + CO. 4600 OLTEN 062 / 211.633 H. HEER + CO. 4600 OLTEN 062 / 211.633  
Individuell-Leistungsfähig-Seit 1875 Individuell-Leistungsfähig-Seit 1875

**FRIAG Isolierungen** Grundwasser- und Flachdachisolierungen, Abdichtungen  
Frank Isolierungen AG, Sihlfeldstrasse 89, 8004 Zürich, Tel. (051) 25 67 92/93

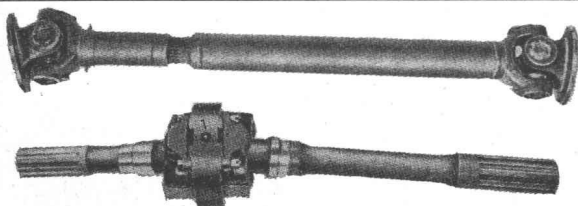

Reparaturservice von Kardan-Antriebs- und Doppelgelenkwellen. Vertragswerkstätte der Firma Schaffner-Behrend, Gelenkwellendienst, Zürich.

**ERNST LÜTHI AG** Gelenkwellendienst,  
Freiburgstrasse 398, 3018 Bern

Bahnsendungen Bahnstation Bern-Fischermätteli  
Telefon 031 / 56 25 30



**-Nutzfahrzeuge**

Verlangen Sie unser Angebot für:  
**DIENST- UND VORFÜHRWAGEN**  
PIC UP — BUS — KOMBI 1968 und 1969

Garantie, Eintausch aller Marken, Zahlungserleichterungen, Günstiges Eintauchangebot  
DRIVE-IN auch für Nutzfahrzeug-Occasionen!



**WANKDORF**

Grossgarage bei der  
Autobahnausfahrt Bern  
Telefon 031 / 42 52 22

**hiag**

**Schal-Tafeln**

Kunstharzbeschichtet für Sichtbeton,  
ölimprägniert für Schalbeton

**Hiag Holzindustrie AG**  
9430 St. Margrethen

Tel. 071 / 71 12 01

**Hydrosaat**

**Hydrosaat AG**

**löst jedes Begrünungsproblem**

Büro und Werkhof, 1781 Salvenach bei Murten Tel. (037) 74 14 34

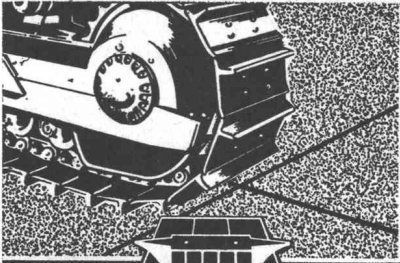

**KORODUR**

Industrie-Bodenbelag  
aus  
Hartbeton



**... wir sollten KORODUR wählen!**

Beratung und Ausführung:

A. G. Heinr. Hatt-Haller, Zürich, Bäregasse 25  
Ed. Cuénod S. A., Genève, 8, Rue des Plantaporrêts  
Spalu S. A., Lugano-Cassarate/Ticino, Via Concordia 12  
Frutiger Söhne A. G., Thun,  
J. Vallaster A. G., Luzern, Maihofstraße 1  
Ed. Züblin & Cie. A. G., Basel, Aeschenplatz 2  
A. Scheuermann-Frey, Goldach/SG.  
Spezialbeton A. G., Staad/SG.

Tel. (051) 23 86 30  
Tel. (022) 24 93 24  
Tel. (091) 3 23 21  
Tel. (033) 2 66 66  
Tel. (041) 6 23 23  
Tel. (061) 34 80 40  
Tel. (071) 41 46 44  
Tel. (071) 41 59 34

KORODUR-Platten durch:

Warum bevorzugen Sie die  
FROEHLICH-Spritzkabine?

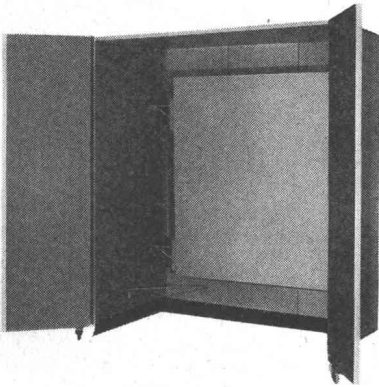

- Weil — sie mobil und zusammenlegbar ist und dadurch spätere Umplazierungen leicht möglich sind  
— sie eine bisher unerreichte Saugkraft besitzt  
— sie dank dem patentierten Filtersystem den Abluft-Entzug auf die Hälfte reduziert  
— dadurch enorme Heizkosten eingespart werden  
— der Filter schnell und praktisch kostenlos zu reinigen ist  
— sie geringste Betriebskosten und gesünderes Arbeitsklima garantiert.

Eine Demonstration in Ihrem Betrieb stellt alle diese Argumente unter Beweis.

**FROEHLICH-SPRITZKABINEN**

5524 Niederwil, Telefon 057 / 6 36 83



**Hartmann  
Biel**

**Wir bauen Metallfassaden, Eingangspartien, Türen, Fenster. Storenanlagen werden ebenfalls durch uns geliefert und montiert! Dies erspart Ihnen viel Zeit, schon bei der Projektierung. Unsere Techniker zeichnen Ihnen die gesamten Detailpläne; Maßunstimmigkeiten sind ausgeschlossen. Profitieren Sie von diesem Service!**

**Hartmann+CO AG 2500 Biel Telefon 032/49261**

**Metallbau**



**JOMNA PANEEL**

moderner Innenausbau mit Holz. Montagefertig und oberflächenbehandelt, preisgünstig, überall verwendbar

**LJAR AG**  
9424 Rheineck  
Tel. 071 / 44 19 70

Verlangen Sie Unterlagen

Adresse:



für jedes Bauvorhaben  
am besten...

# Firal



# Sickerplatten

Firal-Baustoffe  
8037 Zürich, Nordstrasse 140  
Tel. 051/26 60 15



**ZURFLÜH**  
VERWALTUNGS AG

Badenerstrasse 681  
8048 Zürich  
Tel. 051 / 62 58 57

steht Ihnen zur Verfügung für

- Vermietung und Verwaltung von Wohn- und Geschäftshäusern
- Verkauf und Verwaltung von Eigentumswohnungen
- An- und Verkauf sowie Vermittlung von Immobilien
- Erstellung von Ein- und Mehrfamilienhäusern
- Beratung in allen Liegenschaftsfragen



## Bauabrechnungen Kostenvoranschläge

bindet Ihnen in kurzer Zeit in farbigen Pressspan mit Aufschrift.

**F. Mettler**, Prägeanstalt  
Zürich 1, Lindenhofstrasse 15  
Telefon 051 / 27 19 97

## Wer baut – sollte Dryvit prüfen die perfekte Aussenisolierung

SAP Baustoffe AG 9306 Freidorf bei St. Gallen  
Tel. 071/48 15 45

Wir beraten Sie eingehend über alle bezgl. Probleme

Inserieren Sie in der Schweiz. Bauzeitung!



## Feuerschutz Gasschutz Raumlüftungs- anlagen Hubsteiger

**FEGA-WERK A.G.**

8047 Zürich Albisriederstrasse 190  
Telefon 051 / 52 00 77  
3073 Gümligen Zweigstelle  
Tannackerstrasse 7  
Telefon 031 / 52 35 32

**SUN-X**

**SUN-X**

**SUN-X**

**SUN-X**

**SUN-X**

löst ihr Sonnenproblem.  
Die wirksame Glastönung für  
Schaufenster, Bürofenster und  
Glasdächer

reduziert Hitze

reduziert Blendung

schützt Waren vor dem  
Verbleichen

wird von der Firma E. I. Du Pont  
de Nemours hergestellt für den  
Vertrieb durch die SUN-X  
International, Inc., Houston, Texas

Generalvertretung für die Schweiz

## PERLTEX AG

Hirschengraben 41, 6000 Luzern  
Telefon (041) 23 27 33

Patentanwälte **E. Blum & Co.**

Anmeldung  
von Erfindungen, Fabrik- und  
Handelsmarken, Gutachten  
Prozessberatung

8008 Zürich

Gegründet 1878  
«Wartegg», Mühlebachstrasse / Kirchenweg 5  
Telephon 051/47 54 54

**AMON Holz-  
bau**  
Combi-  
Hell  
**XYLAMON**  
Imprägnier-  
grund  
**XYLAMON**  
Farb-  
lasur

schützen und verschönern  
neues und altes Holz;  
vorbeugende und bekämpfende  
Wirkung  
gegen tierische und pflanzliche  
Holzschädlinge

**Scheller AG**  
Zürich  
Postfach  
8021 Zürich  
Telefon  
051 32 68 60

**CUPOLUX**

**euROdome**

**+ euRObase**

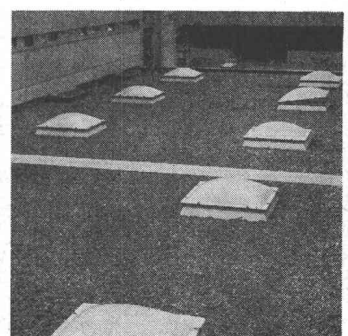
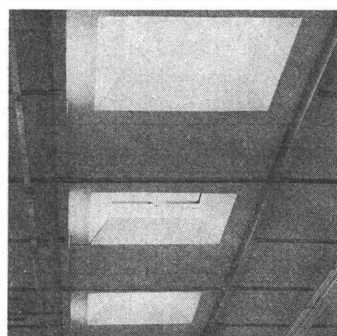
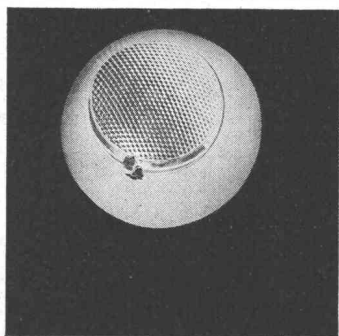
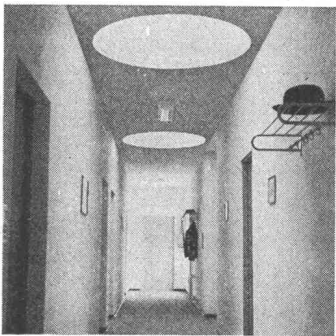

Durchschnittlich montieren wir gegen 2000 Lichtkuppeln pro Jahr. Das zeigt unsere Leistungsfähigkeit und die Qualität unserer Cupolux und euROdome (1955 montierte Kuppeln sind heute noch klar durchsichtig). Wenn Zeit Geld bedeutet, dann bietet die Scherrer-Baueinheit «Lichtkuppel + Zargenrahmen» ganz wesentliche Vorteile. Lassen Sie sich von uns beraten.

Jakob Scherrer Söhne  
Allmendstrasse 7  
8059 Zürich 2  
Tel. 051 / 25 79 80

die rationale  
**Scherrer-  
Lichtkuppel-  
einheit**



Lichtkuppeln Glasdachwerk  
Spenglerei Bleipresswerk

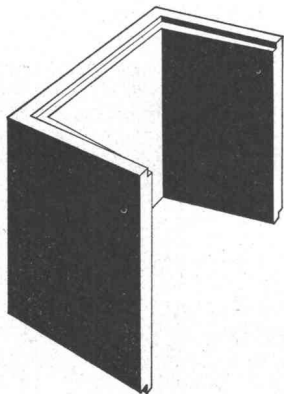

**Vorfabrizierte  
Schutzraum-Lichtschächte**

genehmigt vom Bundesamt für Zivilschutz

2 Modelle: Für 1 Atü oder 3 Atü Schutzräume  
Lichtmass: 80x60 cm

Lichtschacht für 1 Atü Schutzräume für normalen Wohnungsbau		Lichtschacht für 3 Atü Schutzräume für Sammel-Schutzräume	
Bauhöhe cm	Gewicht kg	Bauhöhe cm	Gewicht kg
130	507	130	725
50	195	50	275

Verlangen Sie bitte den Spezial-Prospekt oder wenden Sie sich an Ihren Baumaterialien-Lieferanten.

**comolli**

Comolli's Erben AG. 5620 Bremgarten

Telefon 057/71414

### Was ist STS-Pool?

Dies ist der Titel unserer neuen Druckschrift, die wir Arbeitnehmern und Arbeitgebern gern kostenlos zusenden. Sie erklärt Ihnen die vielen Vorteile unseres neuen Vermittlungssystems «mit Mitspracherecht». Sie erhalten die Schrift auf telefonische Anfrage oder gegen Einsendung des untenstehenden Talons. Eine Postkarte genügt auch.

### Falls Sie eine Stelle suchen . . .

. . . dann verlangen Sie gleichzeitig unverbindlich unsere neueste, komplette Liste «Offene Stellen» Ihrer Fachrichtung mit ausführlicher Wegleitung und einem Anmelde-Bewerbungsformular (Dokumentation für Stellensuchende).

### Falls Sie einen Mitarbeiter benötigen . . .

. . . wir senden Ihnen gern eine Gratis-Probenummer unserer neuesten, kompletten Liste «Stellenbewerbungen» Ihrer Branche mit ausführlicher Wegleitung und mit einem Anmeldeformular für offene Stellen (Dokumentation für Personalsuchende).

## Offene Stellen

Wir veröffentlichen an dieser Stelle jede Woche einen kleinen Auszug aus unseren neuesten Listen «OFFENE STELLEN» aller Fachrichtungen. Nach Ihrer Anmeldung bei STS-Pool als Stellensuchender sind Sie automatisch auf eine Liste Ihrer Fachrichtung abonniert. Unsere Listen sind jede Woche à jour.

### Bautabteilung

- 9075 A\* Absolvent HTL/AT-Hochbau** m. mehrjähr. Praxis für Werkplanbearbeit. u. techn. Koordination für einen Kliniktrakt von 100 Betten, evtl. mit Bauführ. Eintritt sofort oder n. Vereinbarung. Arch.-Büro in Zürich.
- 9076 A\* Absolvent HTL/AT-Hochbau** mit 2—3 Jahren Praxis, für Entwurf, Bauleitung, selbständige Bearbeitung und evtl. Betreuung von Baubjekten. Eintritt sofort oder nach Vereinbarung. Arch.-Büro in Bern.
- 9077 A Dessinateur en bâtiment** ayant pratique, pour plans d'exécution, de construction et de détails, évent. projets, langues: Français (Allem.), entrée de suite ou à convenir, bureau d'architecte à Delémont.
- 9078 A Architecte diplômé** ayant un peu de pratique pour étude et développement du projet, plans d'exécution et de construction, langues: Français-Allemand, entrée de suite ou à convenir, bureau d'architecte à Delémont.
- 9079 A Dipl. ETS/TS en bâtiment** ayant pratique pour étude et développement du projet, plans d'exécution et de construction, entrée de suite ou à convenir, langues: Français-Allemand, bureau d'architecte à Delémont.
- 9033 T\* Dipl. Bauingenieur ETH** mit oder ohne Praxis für entwicklungsfähige Position auf dem Gebiet des Grundbaues oder Strassenbaues, Schweizer Bürger. Eintritt nach Vereinbarung. Ingenieurbüro in Zürich.
- 9035 T\* Dipl. Bauingenieur ETH** (Syst. Eng.) mit oder ohne Praxis für analytische und planerische Bearbeitung von komplexen techn.-ökonom. Systemen,

### (Ausschneiden)

Adressieren an:  
STS-Pool, Schweiz. Technische Stellenvermittlung, Kanzleistrasse 17, 8004 Zürich  
Tel. 051 / 23 54 26. Sprechstunden von Montag bis Donnerstag von 14.00 bis 18.00  
oder auf spezielle Vereinbarung.

## Bestell-Zettel (Zutreffendes bitte ankreuzen)

Senden Sie mir unverbindlich und kostenlos:

- 1 Druckschrift «WAS IST STS-Pool?»  
1 komplette Dokumentation für STELLENSUCHENDE  
1 komplette Dokumentation für PERSONALSUCHENDE

Nur für Firmen: Senden Sie mir zusätzliche Anmeldeformulare für offene Stellen, da ich mehrere Stellen zu besetzen habe.  
In Blockschrift oder mit Schreibmaschine:

Name, Vorname bzw. Firma: \_\_\_\_\_

Berufsbezeichnung bzw. Branche: \_\_\_\_\_

Genauere Adresse mit Postleitzahl: \_\_\_\_\_

Ausbildung in «Systems Engineering» wird gewährleistet. Eintritt nach Vereinbarung. Schweizer Bürger. Ingenieurbüro in Zürich.

**9039 B\* Eisenbetonzeichner** mit oder ohne Praxis für vielseitige Mitarbeit an anspruchsvollen Projekten und mit Möglichkeit zur Weiterbildung. Eintritt nach Vereinbarung. Ingenieurbüro in Zürich.

**9080 A Hochbauzeichner** mit Praxis für Ausführungs- und Detailpläne für Neu- und Umbauten, Eintritt 15. 6. 69 oder nach Vereinbarung. Arch.-Büro in Zürich.

**9034 T\* Tiefbauzeichner** mit mehrjähriger Praxis für Bearbeitung von Abwasseranlagen und Strassenbauten, bei Eignung Bauleitung vorgesehen. Eintritt sofort oder nach Vereinbarung. Ingenieurbüro in Zürich.

**9040 B Zwei Eisenbetonzeichner** mit oder ohne Praxis zum Erstellen von Schalungs- u. Armierungsplänen für Industriebauten, Geschäftshäuser und Wohnbauten, auch Damen willkommen. Eintritt sofort. Ing.-Büro in Zürich.

**9041 B\* Dessinateur en génie civil et béton armé** avec pratique pour travaux variés dans les deux branches, entrée de suite ou à convenir, bureau d'ingénieur à Bulle.

**9081 A\* Dipl. Architekt TH** m. mehrjähriger Praxis, als Teamchef (Planung, Entwurf), Schweizer Bürger. Eintritt: 1. 7. 69 oder nach Vereinbarung. Architekturbüro in Basel.

**9082 A Absolvent HTL/AT-Hochbau** mit mehrjähriger Praxis, als Teamchef: technische Sachbearbeitung. Eintritt: 1. 7. 69 oder nach Vereinbarung. Schweizer Bürger. Architekturbüro in Basel.

**9083 A\* Architekt** mit mehrjähriger Praxis, als Chef-Stellvertreter: Bearbeitung vielseitiger Bauvorhaben (Projekt, Ausführung, Devis, Ausschreibungen, Bauführung, Abrechnung). Sprachen: Deutsch/Italienisch (mündl.). Eintritt sofort oder nach Vereinbarung. Architekturbüro im Engadin.

**9084 A Architecte diplômé** ayant au moins 5 années de pratique, comme projecteur principal et adjoint du patron (immeubles locatifs, administratifs et industriels, écoles, urbanisme, etc.), entrée dès que possible, bureau d'architecte à Neuchâtel.

**9085 A Diplômé ETS/TS en bâtiment** ayant plusieurs années de pratique pour développement de projets, surveillance de chantier etc., entrée dès que possible, bureau d'architecte à Neuchâtel.

**9086 A Hochbauzeichner** mit oder ohne Praxis für Mitarbeit an grösserem Schulhausbau. Eintritt sofort. Architekturbüro in Zug.

**9042 B\* Dipl. Bauingenieur ETH** mit mehrjähriger Statikerpraxis als **Bürochef** der Ing.-Abteilung: Verhandlungen mit Bauherren, Unternehmern u. Behörden, Baustellenkontrolle im In- u. Ausland bei Industriebauten. Sprachen Deutsch/Französisch. Eintritt so bald als möglich. Ingenieurbüro im Kanton Bern.

**9043 B Absolvent HTL/AT-Eisenbetonhochbau** m. mind. 2—3 Jahren Praxis für statische Berechnung von Industriebauten, Franz.-Kenntn. erwünscht. Eintritt so bald als möglich. Ingenieurbüro im Kanton Bern.

### Industrie-Abteilung

**9022 E Absolvent HTL/AT-Starkstrom** mit Praxis in Elektroprojektierung oder im Install.-Fach, zur Ergänzung des Mitarbeiterstabes der Energieabteilung, für vielseitige Tätigkeit in Projektierung, Bau und Unterhalt industr. Starkstromanlagen. Eintritt sofort. Firma im Wallis.

**9023 E\* Elektrozeichner Fachrichtung A** mit oder ohne Praxis für Schema- und Konstruktionszeichnungen für Schaltanlagen und Steuerungen. Eintritt nach Vereinbarung. Weltfirma für ihre Niederlassung in Zürich.

**9059 M\* Absolvent HTL/AT-Masch.-Bau** m. Konstrukt.-Praxis, für Entwicklung und Berechnung neuer Maschinen, Durchführung u. Auswertung v. Versuchen. Sprachen Deutsch, wenn mögl. auch Franz. und Engl. Reisemöglichkeiten, bei Eignung Beförderungsmöglichkeit zum Konstr.-Chef. Eintritt 1. 9. 69 oder 1. 1. 70. Firma für Antriebe im Raum Murten.

**9024 E\* Einige dipl. Elektroingenieure** m. Praxis, je für Laborentwicklung von elektr. Apparaten oder Verkauf im In- u. Ausland, Fremdsprachenkenntnisse erwünscht. Eintritt nach Vereinbarung. Firma für elektr. u. wärmetechn. Apparate in der Zentralschweiz.

**9025 E\* Einige Absolventen HTL/AT-Schwachstrom**, je für Entwicklung oder Konstruktion wärmetechn. Apparate (für Verkauf Fremdsprachenkenntnisse erwünscht). Eintritte nach Vereinbarung. Firma der Elektroapparatebranche in der Zentralschweiz.

**9002 C\* Dipl. Chemiker TH** mit mehrjähriger Praxis, als Leiter der wissenschaftl. Abteilung: Neuaufbau der Abteilung, Forschung, hauptsächlich auf dem Gebiet der organ. Chemie. Sprach: Deutsch, Franz., Engl. Eintritt so bald als mögl. Firma für zahnärztliche Produkte in Zürich.

**9060 M\* Einige Absolventen HTL/AT-Masch.-Bau** mit Praxis für Entwicklung oder Konstruktion wärmetechn. Apparate. Eintritte nach Vereinbarung. Firma für elektrische und wärmetechn. Apparate in der Zentralschweiz.

**9026 E\* Einige Zeichner-Konstrukteure der Fachrichtungen Masch.-Bau und Elektrotechnik** für die konstrukt. Bearbeitung von elektr. Apparaten. Eintritte nach Vereinbarung. Firma für elektr. und wärmetechn. Apparate in der Zentralschweiz.

\* Aus Kontingentsgründen nur für Schweizer und Niederlasser / Seulement pour suisses et étrangers au bénéfice d'un permis d'établissement.

## Die führende Stellung

der Schweizerischen Bauzeitung im Bau- und Maschinensektor unserer Wirtschaft wird allgemein anerkannt. Eine repräsentative Bedeutung für das technische Schaffen der Schweiz kommt auch dem Anzeigenteil dieses Fachblattes zu.



## Architekt

Schweizer, 35 Jahre, versiert in Planung, Entwurf und Realisierung, sucht selbständige, leitende Stellung in Architekturbüro oder Grossunternehmung in Zürich und Umgebung.

Offerten unter Chiffre SBZ 709, IVA AG, Postfach, 8035 Zürich.

Gesucht per sofort oder nach Vereinbarung

## 1 Bautechniker/Bauführer evtl. qualifizierter Hochbauzeichner

mit Erfahrung in der Bearbeitung von Schulbauten (Kostenvoranschlag und Detailpläne) sowie zur Bearbeitung von Wohnhäusern. Zuschriften mit den üblichen Unterlagen sind erbeten an

M. A. Wäspe, Architekt, Bahnhofstrasse 28, 8706 Meilen.

Architekturbüro auf dem Platze Zürich sucht eine weitere

## kaufmännische Angestellte

für die Erledigung aller vorkommenden Arbeiten wie Korrespondenz, Offertwesen, allgemeine Büroarbeiten. Flinkes Maschinenschreiben und Stenographieren werden verlangt. Fremdsprachen nicht erforderlich.

Offerten mit Gehaltsansprüchen sind erbeten unter Chiffre 5056 an Mosse-Annoncen AG, 8023 Zürich.

Architekturbüro in Kantonshauptort der Zentralschweiz sucht

## Architekt-Techniker HTL oder versierten Bauzeichner

für Projektierung und Planbearbeitung von Schulen, Wohn- und Industriebauten etc. Eintritt sofort oder nach Vereinbarung.

Offerten mit den üblichen Unterlagen unter Chiffre 5055 an Mosse-Annoncen AG, 8023 Zürich.

## Spezialist für hydrometrische Aufgaben

seit 22 Jahren. Beste Referenzen. Erstellung und Betrieb von Limnigraphen- und Pegelstationen, Durchfluss- bzw. Geschwindigkeitsmessungen mit hydrometrischen Flügeln in Flüssen, Werk-Kanälen, Abwasserreinigungsanlagen, Bestimmung von Jahresabflussmengen, Grundwasserbeobachtungen etc.

### Hans Rohner

Dipl. Bautechniker / Technisches Büro  
3000 Bern, Muristrasse 11 A, Telefon 031 / 43 03 99

## Stadt Rorschach, Stellenausschreibung

Das Tiefbauamt der Stadt Rorschach sucht für Bauaufgaben im Kanalisations- und Strassenwesen einen qualifizierten

## Ingenieur-Techniker HTL

für abwechslungsreiche Arbeit. Erfahrung im Kanalisationssektor und im Strassenbau erwünscht. Ferner einen

## Tiefbauzeichner

mit abgeschlossener Lehre und Kenntnissen im Kanalisations- und wenn möglich Strassenwesen.

Treueprämien, Fünftageweche. Dauerstellung mit gut ausgebauter Pensionskasse und Aufstiegsmöglichkeiten. Anmeldung mit den üblichen Unterlagen sind an den Bauvorstand der Stadt Rorschach zu richten.

Nähere Auskunft erteilt auch das Tiefbauamt.

Telefon 071 / 41 13 33, Büro Neugasse, 1. Stock.

Rorschach, den 28. Mai 1969

Der Bauvorstand

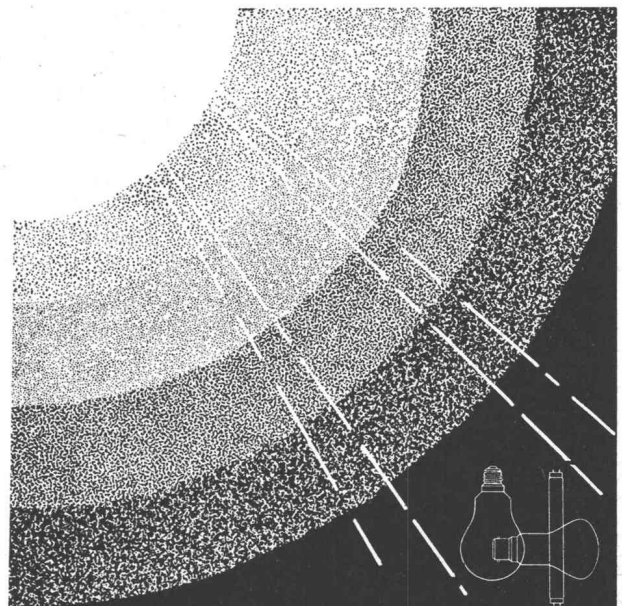

## Mami, woher kommt das Licht?

Am Tage von der Sonne.

Am Abend aus den Lampen und Leuchten der  
GLÜHLAMPENFABRIK AG FREIBURG



Hersteller der Glühlampen HELVETIA.  
Generalvertreter der Firma ATLAS, dem  
führenden britischen Unternehmen auf dem  
Gebiete der Beleuchtung.

Kennen Sie die ATLAS «Popular Pack», die meistverkaufte Fluoreszenzleuchte in England? Wir beraten Sie gerne über die Produkte der Weltmarke ATLAS.

## Junger Eisenbetonzeichner

mit fünf Jahren Praxis sucht neuen Wirkungskreis in Zürich auf 1. August 1969. Offerten werden erbeten unter Chiffre SBZ 696, IVA AG, 8035 Zürich.

## Ingénieur technicien ETS en génie civil

cherche emploi dans son bureau d'étude en Suisse romande ou éventuellement à l'étranger.

J'offre plusieurs années d'expérience dans les domaines du génie civil et du bâtiment (béton armé, fondations, travaux publics, travaux portuaires; direction des travaux).

Langues parlées et écrites: allemand, anglais et français. Date d'entrée à convenir.

Faire offres sous chiffre M 301770 à Publicitas S. A., 3001 Berne.

Wir suchen für unser Zweigbüro in München (Olympiadebauten)

## dipl. Bauingenieur (Hochschule od. HTL)

mit Kenntnissen im Stahlbau. Zur Mitarbeit am Projekt der Hängedächer. Interessante neue Bauaufgaben. Gute Bedingungen.

**Isler**

H. Isler, dipl. Ing.  
Lyssachschachen, 3400 Burgdorf/Schweiz  
Tel. 034 / 3 20 44



**DIREKTION  
DER ÖFFENTLICHEN BAUTEN  
DES KANTONS ZÜRICH**

Beim **Tiefbauamt des Kantons Zürich** wird der Strassenverwalter des Bezirkes Horgen auf Mitte des Jahres 1970 altershalber in den Ruhestand versetzt. Im Interesse einer eingehenden und zuverlässigen Einführung des Amtsnachfolgers ist die Stelle eines

# Strassenverwalters (Ingenieur-Techniker HTL, Tiefbau)

in nächster Zeit zu besetzen.

### **Aufgabenbereich:**

Betrieblicher und baulicher Unterhalt von rund 160 km Staatsstrassen. Ausübung von strassen- und baupolizeilichen Funktionen. Regler persönlicher und schriftlicher Kontakt mit den verschiedensten Behörden von Kanton und Gemeinden. Führung eines Mitarbeiterstabes von rund 40 Personen.

### **Anforderungen:**

Ingenieur-Techniker HTL oder geeigneter Fachmann mit mehrjähriger einschlägiger Praxis. Selbständigkeit in der Erledigung von technischen und administrativen Aufgaben. Zuverlässigkeit und Sinn für Zusammenarbeit. Gute Umgangsformen und Eignung zur Personalführung.

### **Bewerbungen**

mit den üblichen Unterlagen, Angabe des Gehaltsanspruches und des möglichen Eintrittstermins sind bis Ende Juni 1969 dem **Tiefbauamt des Kantons Zürich**, Walchetur, 8090 Zürich, einzureichen.

Nähere Auskünfte erteilt der Strasseninspektor, Tel. 051 / 32 96 11, intern 3340/3341.

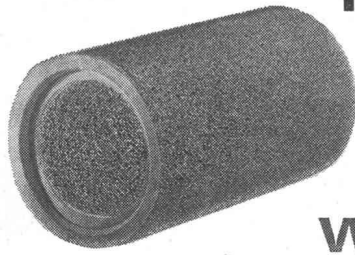

# Hunziker-Filterrohre und Filterplatten entwässern das Erdreich dauernd wirkungsvoll

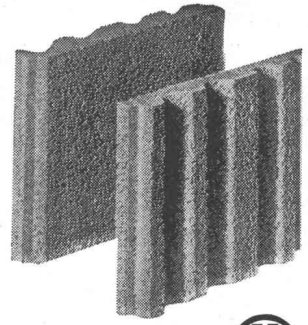

AG HUNZIKER & CO. Baustoff-Fabriken in Zürich, Bern, Brugg, Landquart, Olten und Pfäffikon SZ



Haben Sie **Heimarbeit** für einen

## Eisenbetonzeichner

auf dem Platze Zürich? Offerten sind zu richten unter Chiffre SBZ 706, IVA AG, Postfach, 8035 Zürich.

## Dipl. Bauingenieurin

mit einigen Jahren Praxis in Industrie- und Hochbau, sucht Stelle als Statikerin, davon fünf Jahre in der Schweiz. Offerten unter Chiffre SBZ 700, IVA AG, Postfach, 8035 Zürich.

## Bauführer/Hochbauzeichner

Mit mehrjähriger Praxis sucht anspruchsvolle Stelle in Architekturbüro, Liegenschaftsverwaltung oder Bauunternehmung, Locarno, Lugano oder nähere Umgebung. Offerten unter Chiffre SBZ 708, IVA AG, Postfach, 8035 Zürich.

Gesucht junger, technisch und künstlerisch begabter

## Bauzeichner

für Projekt- und Ausführungspläne von interessanten Industrie- und Wohnbauten. Aufstiegsmöglichkeiten.

Gute Arbeitsatmosphäre. Eigener Büroraum. Eintritt 1. Juli oder nach Vereinbarung.

**Edward J. Cukierman, dipl. Arch. ETH**  
Kanzleistr. 17, 8004 Zürich, Tel. 23 13 55/56

Zur Bearbeitung schöner Bauaufgaben, wie Schulhäuser, Geschäftshäuser, Alterssiedlungen, suche ich einen strebsamen, gut ausgewiesenen

## Architekten

sowie einen tüchtigen

## Bauzeichner

mit einigen Jahren Praxis. Ihr geschätzter Anruf gibt mir die Möglichkeit, Ihnen alle wünschbaren Auskünfte zu geben. Gutes Salär, Fürsorgekasse, Dauerstelle. Romeo Favero, Architekt SIA, Endlikerstr. 32, 8400 Winterthur, Telefon 052 / 29 28 08.

Wir suchen für unser Planungsteam Fernsehstudio Zürich, welche Neubauten von uns als Generalunternehmen ausgeführt werden, einen

## Hochbauzeichner

für die Bearbeitung interessanter Bauaufgaben.

Dauerstelle, fortschrittliche Anstellungsbedingungen, 5-Tage-Woche, Pensionskasse, Personalrestaurant.

Eintritt 1. Juli 1969 oder nach Uebereinkunft.

Offerten sind zu richten an den Personalchef der

## ERNST GÖHNER AG

Neubauten, Generalunternehmung, Elementbau  
Hegibachstrasse 47 / Postfach, 8032 Zürich  
Telefon 051 / 53 58 00.

# FEUER- FESTE ERZEUG- NISSE

aus Schamotte  
Sillimanit, Korund  
Karbonundum  
Leichtqualitäten  
Säurebeständige  
Erzeugnisse

Steinzeug-  
Bodenplatten



## TONWERK LAUSEN AG



### Abteilung für Genie und Festungen Bern

Als Nachfolger für den verstorbenen Chef unserer Sektion Fernmeldewesen und Elektronik suchen wir einen

### dipl. Elektro-Ingenieur

Für die Bearbeitung der mannigfaltigen Aufgaben im Zusammenhang mit der Modernisierung von militärischen Anlagen sollte der in Frage kommende Kandidat folgende Voraussetzungen erfüllen:

Mehrjährige Erfahrung auf dem Gebiet der Fernmeldetechnik. Fähigkeit zur leitenden und koordinierenden Bearbeitung grosser und vielschichtiger Planungsaufgaben. Geschick, einem bewährten Mitarbeiterstab vorzustehen und diesen zu leiten. Verhandlungsgeschick und gute Sprachkenntnisse.

Ueber nähere Einzelheiten und Anstellungsbedingungen orientieren wir Sie gerne anlässlich einer persönlichen Besprechung.

Wir laden Sie freundlich ein, Ihre Bewerbung mit Lebenslauf und dem vollständigen Nachweis über Bildungsgang und bisherige Tätigkeit an den Personaldienst der Abteilung für Genie und Festungen, Mattenhofstr. 5, 3003 Bern, zu richten (Telefon 031 / 67 30 51).

Die Abteilung für Landwirtschaft des EVD sucht

### Kulturingenieur

für das Meliorationsamt.

**Anforderungen:** Abgeschlossenes Studium an der ETH oder EPUL. Geometerpatent erwünscht. Gute Kenntnisse und mehrjährige praktische Erfahrung auf dem Gebiet der Bodenverbesserungen. Kenntnis einer zweiten Amtssprache. Interesse an vielseitigen Kontakten.

**Geboten werden:** Interessanter und selbständiger Aufgabenbereich, zeitgemässe Anstellungsbedingungen, Aufstiegsmöglichkeiten und ein angenehmes Arbeitsklima.

Bewerbungen mit Lebenslauf, Zeugnisabschriften und Referenzen sind zu richten an die Abteilung für Landwirtschaft EVD, Laupenstrasse 25, 3003 Bern.

Gesucht

### Hochbauzeichner

(bei Eignung auch für Bauführung)

### Hochbauzeichner

(für einige Monate).

**H. Frei, Architekt, Winterthur und Flaach**

Telefon 052 / 42 14 38

Kleineres, sehr gut beschäftigtes Architekturbüro im Bezirk Uster sucht

### qualifizierten Hochbauzeichner evtl. Architekt-Techniker

hauptsächlich Bürotätigkeit. Zuschriften unter Chiffre SBZ 715, IVA AG, Postfach, 8035 Zürich.

### Bauführer

30 Jahre alt, Erfahrung im Wohn-, Geschäfts- und Industriebau, sucht neuen verantwortungsvollen Wirkungskreis. Offerten unter Chiffre SBZ 713, IVA AG, Postfach, 8035 Zürich.

### Junge Hochbauzeichnerin

mit 4jähriger Praxis sucht interessante Stelle in mittl. Arch.-Büro. Eintritt nach Uebereinkunft. Offerten erbeten unter Chiffre 5054 an Mosse-Annoncen AG, 8023 Zürich.

Nach Davos gesucht

### Ingenieur-Techniker HTL Eisenbetonzeichner

Tüchtige Bewerber, welche sich für eine selbständige und vielseitige Stelle interessieren, schreiben an:

**Cuno Künzli, Dipl. Ing. ETH/SIA, Ingenieurbüro  
7260 Davos-Dorf**

Architekturbüro in Zumikon Zürich sucht versierten, selbständigen

### Bauzeichner Bautechniker Bauführer

mit mehrjähriger Erfahrung in Werkplanbearbeitung, Kostenberechnung/Devisierung, Bauführung, welcher Wert auf Dauerstelle legt, für Arbeiten im In- und Ausland.

Eintritt sofort oder nach Uebereinkunft.

Offerten unter Chiffre SBZ 712 IVA AG, Postfach, 8035 Zürich.

**Wir suchen für Zürich und nähere Umgebung Montage-  
equipe für Stahlzargen.**

**Weiter suchen wir Anschlägergruppe oder eine kleinere  
Schreinerei, welche Interesse hätte an Montage von  
Bauschreinerarbeiten.**

Interessenten wollen sich melden bei

**Fa. Maier + Locher**

**Schreinerei, Holzbau und Türenfabrik**

Dorfplatz, 3532 Zäziwil, Telefon 031 / 91 14 48

oder ab 19 Uhr Maier privat, Tel. 031 / 91 14 96.

Junger Initiativer

## Hochbauzeichner ATZ

sucht Heimarbeit in Planbearbeitung, Devisierung, Vorausmass. Offerten unter Chiffre SBZ 710, IVA AG, Postfach, 8035 Zürich.

## Junger Hochbauzeichner

in ungekündigter Stellung, sucht neuen Wirkungskreis im Raume Zürich, in mittlerem bis kleinem Büro. Kenntnisse in Projektierung, Devisierung und Bauführung. Offerten erbeten unter Chiffre 5063, Mosse-Annoncen AG, 8023 Zürich.

## Dipl. Hochbau-Techniker ATZ

30jährig, mit mehrjähriger Praxis in Bauausführung (Projekt bis Abrechnung) und allg. Innenausbau sucht auf 1. Aug. 69 selbständigen verantwortungsvollen Posten in Arch.-Büro, Platz Zürich. Offerten unter Chiffre SBZ 714, IVA AG, Postfach, 8035 Zürich.

Zu verkaufen

### Best. Schopf

10,0 x 5,5 m

Ziegeldach, auf Einzelfundamenten, drei Abteile, Zwischenboden, fünf Fenster, Firsthöhe 5,5 m, sehr gut erhaltene Holzkonstruktion. Standort 8107 Buchs/ZH. Uebernahme nach Vereinbarung.

Interessenten melden sich unter Chiffre 5066 an Mosse-Annoncen AG, 8023 Zürich.

## Dipl. Hochbautechniker

(HTL, Winterthur, 39)

mit mehrjähriger Praxis in Büro und auf Bauplatz (Spezialgebiet: Landw. Bauten) sucht verantwortungsvollen

### Wirkungskreis

in Architekturbüro, Baugeschäft oder Industrie. Beteiligung nicht ausgeschlossen.

Offerten unter Chiffre OFA 9416 R an Orell Füssli-Annoncen, 5001 Aarau.

## Dipl. Bauingenieur ETH

mit langjähriger Erfahrung in Unternehmung auf dem Gebiet des Tunnel- und allgemeinen Tiefbaus, selbständig arbeitend und vertraut mit allen Aufgaben

### sucht verantwortungsvolle Stellung

in Unternehmung, Bauleitung oder Industrie.

Zuschriften erbeten unter Chiffre 5074 an Mosse-Annoncen AG, 8023 Zürich.

Zur Ergänzung unseres Arbeitsteams suchen wir tüchtigen

## Hochbautechniker

zur selbständigen Bearbeitung interessanter Bauvorhaben (inkl. Bauleitung) sowie

## Bauzeichner(in)

mit Praxis, für Werk- und Detailpläne. Wir bieten angenehmes Arbeitsklima, Fünftagewoche, angemessene Entlohnung, Personalfürsorge. Eintritt 1. August oder nach Uebereinkunft. Gutausgewiesene, initiative und selbständige Bewerber melden sich bitte bei:

**E. R. Bechstein, dipl. Architekt SIA**  
**Mitarbeiter H. Zesiger, Architekt,**  
**Falkenweg 15, 3400 Burgdorf**

## Projektwettbewerb

### zur Erlangung von Entwürfen für das Gemeindezentrum Effretikon

Der Gemeinderat Illnau eröffnet einen öffentlichen Projektwettbewerb zur Erlangung von Entwürfen für das neue Gemeindehaus und das zukünftige Zentrum in Effretikon.

Teilnahmeberechtigt sind Fachleute, die

- seit dem 1. Januar 1969 in den Bezirken Pfäffikon/ZH, Hinwil, Uster, Bülach und Winterthur wohnhaft sind oder eine Geschäftsniederlassung haben, oder
- das Bürgerrecht der Gemeinde Illnau besitzen.

**Eingabetermin:** 26. September 1969.

Die Wettbewerbsunterlagen können beim Bauamt der Gemeinde Illnau, Tagelswangerstrasse 8, 8307 Effretikon, bezogen werden. Angestellte, die am Projektwettbewerb teilnehmen, haben bei Bezug der Unterlagen die Bewilligung des Arbeitgebers beizubringen.

Als Hinterlage ist ein Betrag von Fr. 100.— einzuzahlen, der bei Einreichung eines programmgemässen Entwurfes zurückerstattet wird.

Das Programm wurde von der Wettbewerbskommission des SIA genehmigt.

Dem Preisgericht steht für die Prämierung von 7 bis 10 Entwürfen die Summe von Fr. 40 000.— zur Verfügung. Für allfällige Ankäufe sind Fr. 5000.— vorgesehen.

**Illnau, 28. April 1969**

**Gemeinderat Illnau**

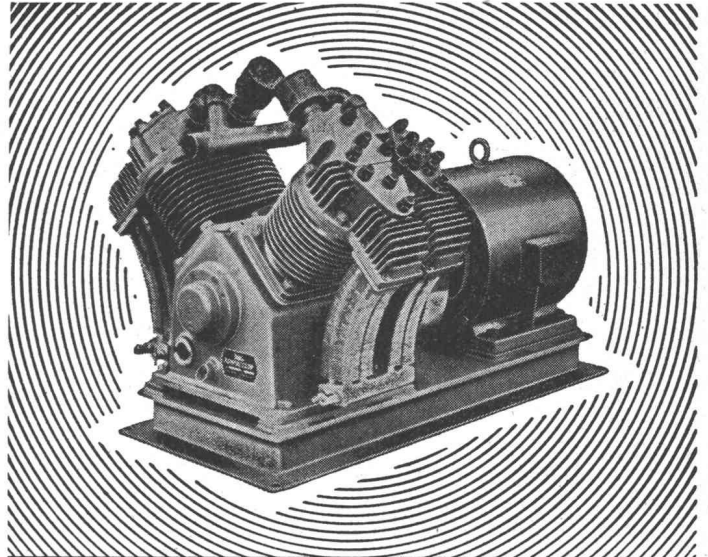

# HAUG KOMPRESSOREN

VAKUUMPUMPEN LUFTFILTER FÜR JEDEN ZWECK

**FRITZ HAUG AG., MASCHINENFABRIK, ST. GALLEN**

AUSSTELLUNG UND VORFÜHRUNG BEI

**ERNST HAUSAMANN & CO. ZÜRICH 3/45**

UETLIBERGSTRASSE 15

## Gesucht

zur Erweiterung unseres Mitarbeiterstabes

### dipl. Architekt ETH oder Architekt-Techniker HTL

mit Praxis als Filialleiter / Bürochef  
ferner

### dipl. Ingenieur ETH

als selbständiger Mitarbeiter zur Eröffnung  
eines Ingenieurbüros.

Beide Stellen verlangen überdurchschnittliches Können. Dem grossen Einsatz entsprechendes Salär, Pensionskasse.

Eintritt nach Uebereinkunft.

Offerten sind zu richten unter Chiffre SA 4867 B an Schweizer Annoncen, 3001 Bern.

**Brunner & Co., 8039 Zürich 2**  
Bauunternehmung

Wir suchen für unsere Abteilung

## Tiefbau

technisch gut ausgebildeten, in der Statik  
erfahrenen

## Bauingenieur

zur Kalkulation, Arbeitsvorbereitung, Bauausführung und Abrechnung interessanter Brücken- und allgemeiner Tiefbauten im Raume der deutschen Schweiz.

Wir bieten für diese ausbaufähige Position zeit- und leistungsgemässes Salär mit gut ausgebauten Sozialleistungen.

Eintritt nach Vereinbarung.

Gerne erwarten wir Ihre Bewerbung mit den üblichen Unterlagen.

Geschäftsleitung der Firma  
**Brunner & Co., 8039 Zürich 2**  
Am Schanzengraben 23, Tel. 051 / 27 13 73

## Elektrizitätswerk Basel

Wir suchen einen initiativen

## Tiefbauzeichner/Bauführer

der sich in unserer Abteilung **Hoch- und Tiefbau** neben der Ausarbeitung von Projekten und Kostenvoranschlägen mit den Bauführungen zu befassen hat. Wir bieten gut ausgebaute Pensionsversicherung, Fünftagewoche und eine der Ausbildung und dem Alter entsprechende Besoldung.

Interessenten, die Freude an einem lebhaften Betrieb haben und an selbständiges Arbeiten gewöhnt sind, bitten wir um eine kurze handgeschriebene Anmeldung mit Zeugnisunterlagen.

## Elektrizitätswerk Basel

Postfach, 4000 Basel 8  
Telephon 061 / 34 26 00

In der Fakultät für Bauwesen der T. U. Braunschweig wird ein

## Lehrstuhl für Bauwirtschafts- und Baubetriebslehre

neu eingerichtet und zu besetzen sein.

Das Lehrgebiet dieses Lehrstuhles soll umfassen: Baumaschinenkunde, Geräteeinsatz und Baustelleneinrichtungen, Produktionstheorie und Ablaufplanung, Kalkulation, Entlohnungssysteme, Unfallschutz, Verdingungs- und Vertragswesen sowie Lehrbeiträge zur Vertiefungsrichtung «Industrialisiertes Bauen». Es ist bei Architekten und Bauingenieuren zu vertreten.

Eine vertiefte Ausbildung in «Baubetriebslehre» ist für Studenten des Bauingenieurwesens beabsichtigt.

Geeignete Persönlichkeiten werden gebeten, sich um das mit einer ordentlichen Professur verbundene Amt des Lehrstuhlinhabers zu bewerben.

### Vorausgesetzt wird:

Abgeschlossenes Bauingenieurstudium an einer deutschen oder einer gleichwertigen ausländischen Technischen Hochschule, mehrjährige leitende Tätigkeit im Baubetrieb, möglichst bei Grossbaustellen des Ingenieurhochbaues oder dem gleichzusetzende wissenschaftliche Tätigkeit.

Es wird gebeten, die Bewerbung an die Technische Universität Braunschweig, Abteilung für Bauingenieurwesen, Pockelstrasse, zu richten und folgende Unterlagen beizufügen:

Zeugnisabschriften, einen ausführlichen Bericht über beruflichen Werdegang unter gleichzeitiger Nennung von geeigneten Persönlichkeiten, die darüber Auskünfte erteilen könnten.

Liste eigener Veröffentlichungen. Vorstellungen über den wünschenswert erscheinenden Aufbau der Vorlesungen in Baubetriebslehre für Architekten bzw. für Bauingenieure, Vorstellungen über Lehrstuhlausstattung, benötigtes Personal und nach Ansicht des Bewerbers erforderliche Abbindung des Lehrgebietes durch Beiziehung von Lehrbeauftragten.



## Stufenlos verstellbar

längs des Standrohrs, von bodentief bis über Kopfhöhe, ist nur der Gölz-Wäsche-schirm «Seilspinne». Ein neuer

Prospekt orientiert Sie ausführlich über seine vielen weiteren Vorteile, über unsere Wäschehängen und Teppichklopfanlagen. Verlangen Sie ihn unverbindlich bei



Gözl-Metallbau  
Rotachstrasse 5, 8003 Zürich  
Telefon 051 33 44 20

# GÖLZ

Ingenieurbüro in Zürich von mittlerer Grösse sucht einen  
initiativen, selbständigen

## Ingenieur-Techniker HTL

oder einen erfahrenen  
**Eisenbetonzeichner**

zur Bearbeitung von interessanten Bauaufgaben im Hoch-  
und Tiefbau.

Bewerbern mit einigen Jahren Praxis, die gewillt sind, als  
Teamchef tatkräftig mitzuwirken, bieten wir gute Entlöh-  
nung sowie Personalfürsorgeversicherung.

Offerten erbeten unter Chiffre SBZ 711, IVA AG, Post-  
fach, 8035 Zürich.

Wir suchen

## Dipl. Bauingenieur oder Ingenieur-Techniker HTL

(Schweizer)

für selbständige Projektierung und Bauleitung auf dem  
Gebiete des Tiebaues

sowie

## Eisenbetonzeichner

Ingenieurbüro Rätia AG, Ottostrasse 6, 7000 Chur  
Telefon 081 / 22 59 90



Das **Stadtplanbureau** des Baudepartementes des Kantons  
Basel-Stadt sucht selbständigen und vielseitig interes-  
sierten

## technischen Assistenten

für die Mitarbeit bei Stadt- und Verkehrsplanungen.

### Gewünscht wird:

Womöglich abgeschlossene Lehre als Bau- oder Vermes-  
sungszeichner.

### Geboten wird:

Angenehmes Arbeitsklima, zeitgemässe Entlohnung, Fünf-  
tagewoche, je nach Alter bis vier Wochen Ferien pro  
Jahr, fortschrittliche Personalversicherung.

Handschriftliche Anmeldungen sind unter Angabe von  
Personalien, Bildungsgang, bisheriger Tätigkeit und Ein-  
trittsdatum bis **spätestens 21. Juni 1969** an das Sekretariat  
des Baudepartementes, Münsterplatz 11, 4001 Basel, zu  
richten.

Basel, den 28. Mai 1969

Baudepartement Basel-Stadt

**Sehr günstig zu verkaufen:**

## Kantine

bestehend aus:

- 1 Selbstbedienungsbuffet 5 m in inox 18/8
- 1 Kaffeemaschine 2x5 l
- 2 Kompressoranlagen für Kühlungen
- 1 Kühlschrank 1400 l
- 1 Chromnickelstahl-Spültischanlage 6,5 m l
- 1 Tiefkühltruhe 410 l
- 1 Wandspülbecken, inox 18/8

Die Kantine ist in einem einwandfreien Zustand, zur-  
zeit noch in Betrieb, und kann unverbindlich besichtigt  
werden. Preis umständehalber zu aussergewöhnlich nied-  
rigen Konditionen ab Standort Zürich.

Nähere Unterlagen sowie Auskunft erteilt Ihnen



**A. HAARI AG, Kantinenbau**

Falkenstr. 14, 8008 Zürich  
Tel. 051 / 47 14 37 oder 47 59 41

## Ville de Nyon

La Municipalité met au concours le poste

### d'architecte-urbaniste

responsable du bureau communal de l'urbanisme.

**Conditions:**  
Architecte diplômé EPF ou ETH ayant des connaissances en urbanisme.

Engagement per contrat de droit privé.

**Entrée en fonction:**  
Au plus tôt ou à convenir.

Tous renseignements complémentaires sont à demander à M. le Syndic Alfred Michaud, notaire, Place de la Gare 1, 1260 Nyon.

Les offres manuscrites, accompagnées d'un curriculum vitae complet et détaillé, des copies de certificats, d'une déclaration médicale récente et d'une photographie sont à adresser au Greffe municipale de Nyon, place du Château 3, d'ici au 20 juin 1969.

La Municipalité

Für die Bearbeitung verschiedenartiger grösserer Bauaufgaben suchen wir:

### 1 Arch.-Techn. HTL

für sofortigen Eintritt

### 1 Arch.-Techn. HTL und 1 Hochbauzeichner

Eintritt Anfang Juli 1969.

Wir verlangen:  
Gründliche Kenntnisse in Planbearbeitung, Ausschreibung, Bauführung und Abrechnung.

Kenntnisse der ital. Sprache erwünscht.  
Wir bieten:

Weitgehend selbständige Tätigkeit in verantwortungsvoller Position.

Offerten mit Curriculum vitae, Zeugnissen, Photo, Gehaltsanspruch an Camenzind und Brocchi, Architekten, via Cattedrale 13, 6900 Lugano.

Wir sind der führende Schweizer Dienstleistungsbetrieb für die Lösung von Spezialaufgaben im Bauwesen und in der Industrie. Im Rahmen unseres Expansionsprogrammes suchen wir zur Entlastung unserer Direktion einen

### Verkaufsleiter

In dieser Funktion übernehmen Sie die Führung einer grösseren Gruppe unseres Ausendienstes, die Mitarbeit in der Beratung der einschlägigen Kundschaft sowie die Pflege der Public Relations. Sie müssen gewillt sein, durch persönlichen Einsatz einen Beitrag zur Vergrösserung unseres Verkaufsvolumens zu leisten.

Für diesen Posten sind erforderlich:

- Ausgewiesene Kenntnisse der Verkaufstechnik
- Fachtechnisches Wissen im Bauwesen
- Französisch in Wort und Schrift

Bewerbungen mit Handschriftenprobe und den üblichen Unterlagen sind zu richten unter Chiffre 900301-41 an Publicitas AG, 8021 Zürich.

# PRADER

Wir suchen für unser Unternehmen in Zürich einen tüchtigen und zuverlässigen

### Tiefbau-Zeichner

mit abgeschlossener Lehre und mit Interesse an der Tätigkeit in einer Bauunternehmung. Erwünscht, aber keine Bedingung, sind einige Jahre Praxis.

Wir bieten interessante Arbeit in einem mittelgrossen Betrieb mit modernen Arbeitsbedingungen, den Leistungen entsprechende Salarierung und die üblichen Sozialleistungen.

Handschriftliche Offerten sind zu richten an:

**PRADER AG**  
Ingenieure und Bauunternehmung  
Waisenhausstr. 2, 8001 Zürich  
Telefon 051 / 44 82 66

Für die Bearbeitung interessanter Bauaufgaben suche ich einen qualifizierten, selbständigen

### Bauzeichner

**Werner Gantenbein, dipl. Arch. BSA/SIA**  
Mommensenstrasse 18, 8044 Zürich, Tel. 47 61 23

Gesucht nach **Buchs SG**

### Eisenbeton- und Tiefbauzeichner

für die planliche Bearbeitung von Eisenbeton-, Strassen- und Kanalisationsbauten.

Offerten sind erbeten an:

**Ingenieurbüro J. J. Gabathuler, dipl. Ing. ETH/SIA**  
Bahnhofstrasse 34, 9470 Buchs SG

Wer übernimmt Herstellung und Verkauf von

### Isolierkamin-Formsteinen

nach einem neuen System?

Angebote erbeten an den Verlag unter Chiffre SBZ 694, IVA AG, 8035 Zürich.

**Das Ingenieurbüro F. Ryser, dipl. Ing. ETH, Bern**

sucht initiative, gut ausgewiesene

### Ingenieure (dipl. Ing. ETH oder dipl. Ing.-Techn. HTL)

die sich als Bauleiter auf dem interessanten Gebiet des Wasserversorgungswesens betätigen möchten. Geboten wird vielseitige und anregende Arbeit. Tüchtigkeit, Einsatzfreudigkeit und Zuverlässigkeit werden als Selbstverständlichkeit vorausgesetzt. Die Bewerber sollen zudem gewillt sein, sich in einen gut harmonisierenden Mitarbeiterstab einzupassen.

Handschriftliche Bewerbungen mit Angabe des Bildungsganges, der bisherigen Tätigkeit und des Gehaltsanspruches sind zu richten an Ingenieurbüro F. Ryser, Daxelhoferstrasse 17, 3012 Bern.

IMPORTANT BUREAU D'ARCHITECTES PARISIEN RECHERCHE UN ARCHITECTE PAYSAGISTE, POSSÉDANT DIPLOME UNIVERSITAIRE OU PLUSIEURS ANNÉES D'EXPÉRIENCE. 35 ANS MAXIMUM.

ÉCRIRE EN ENVOYANT CURRICULUM VITAE À MONSIEUR MARTY, 103, AVENUE DU ROULE À NEUILLY-SUR-SEINE, 92, FRANCE.

Wir suchen für sofort oder nach Uebereinkunft

### Tiefbauzeichner

für Feldaufnahmen, Projektbearbeitung und Hilfsbauleitung für Kläranlagen, Kanalisationen und Strassenbauten.

### Eisenbetonzeichner

für Projektbearbeitung von vielseitigen Eisenbetonkonstruktionen des Hoch- und Tiefbaues, Spannbeton.

Fünftageweche, Fürsorgeeinrichtungen.

Schriftliche oder telefonische Anmeldung an

**O. Schulthess & W. Dolder, Ingenieurbüro**  
Eichstrasse 2, 8620 Wetzikon ZH, Tel. 051 / 77 00 41

In unserer Planungs- und Entwicklungsabteilung werden Ueberbauungsvorschläge skizziert, Haustypen entworfen und neue Materialien auf ihre Verwendung geprüft. In dieses kleine Team innerhalb unserer grossen Organisation suchen wir einen weiteren

### Planer/Hochbautechniker

Für den anspruchsvollen Posten benötigen wir einen Mann, welcher nebst einer gründlichen zeichnerisch-technischen Ausbildung (wenn möglich Abschluss HTL) Erfahrung in der Planung mitbringt.

Können Sie selbständig Ueberbauungen planen, mit Baubehörden verhandeln und neue Bautypen entwickeln? Dann sind Sie der Mitarbeiter, den wir suchen! Dem fähigen Bewerber bieten wir ein den hohen Anforderungen angepasstes Salär sowie eine gut ausgebaute Personalfürsorge. Gerne erwarten wir Ihre Bewerbung mit Foto und Lebenslauf.

**Horta Systembau**  
Rombachtäl 29  
5022 Rombach / Aarau

Höchste Festigkeit

**BOX  $\emptyset$  ULTRA**  
**MONTEFORNO**

Stahl- und Walzwerke AG Bodio/TI

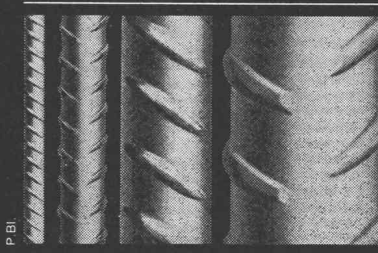



Für die technische Abteilung unserer Verkaufsorganisation suchen wir einen

## Eisenbetonzeichner

### Aufgaben:

Zeichnerisch-konstruktive Mitarbeit bei der Planung für die Produktion und die Verarbeitung von Spezialprodukten. Mitwirkung bei technischen Studien im Rahmen unseres gesamten Verkaufsprogrammes.

### Wir bieten:

Jüngeren, tüchtigen Bewerbern bieten wir einen interessanten Wirkungskreis mit der Möglichkeit zu freier Entfaltung der Fähigkeiten.

Wir besitzen moderne Büros, haben englische Arbeitszeit mit Fünftagewoche und führen ein eigenes Betriebsrestaurant.

Handgeschriebene Offerten mit Photo, Zeugnisabschriften sowie Angaben über Bildungsgang und Gehaltsanspruch sind erbeten an die Personalabteilung der

## ZÜRCHER ZIEGELEIEN

Giesshübelstrasse 40, Zürich 3  
Postadresse: Postfach 357, 8021 Zürich

Wir sind ein Team von Geologen und Ingenieuren und beschäftigen uns mit den vielfältigen Problemen der Baugrunduntersuchung für die verschiedensten Hoch- und Tiefbauten (unter anderem Autobahnen, städtische Verkehrsbauten, Tunnels usw.) sowie mit Grundwasser- und Baustoff-Fragen.

Wir suchen

## dipl. Bauingenieur

mit Hochschulabschluss und Spezialausbildung sowie mehrjähriger Erfahrung in **Bodenmechanik und Fundamentstechnik**. Die Beratung von öffentlichen und privaten Auftraggebern im In- und Ausland verlangt neben gründlichen Fachkenntnissen Gewandtheit im mündlichen und schriftlichen Verkehr. Es handelt sich um eine ausbaufähige, selbständige Stelle mit abwechslungsreicher Büro- und Feldtätigkeit und angenehmem Arbeitsklima.

### Geotechnisches Büro Dr. A. von Moos

(Inhaber Dr. A. von Moos, M. Gautschi, Dr. C. Schindler)  
Eidmattstrasse 38, 8032 Zürich, Tel. 32 84 28

Wir **suchen** für unsere Sektion Bauten

## Ingenieur-Techniker HTL

zur Bearbeitung interessanter Probleme auf dem Gebiete des Schutzraumbaues.

Es handelt sich dabei um eine ausbaufähige Stelle im Rahmen eines gut eingespielten technischen Dienstes.

### Wir wünschen:

abgeschlossene Ausbildung an einer höheren technischen Lehranstalt auf dem Gebiete des Hoch- bzw. Tiefbaues mit einigen Jahren Berufserfahrung (Büro oder Bauplatz), gute statische Kenntnisse und Interesse am Eisenbetonbau.

Muttersprache Deutsch mit guten Kenntnissen der französischen Sprache.

### Wir bieten:

zeitgemässe Anstellungsbedingungen, vielseitige Dauerstelle in angenehmem Arbeitsteam.

Handschriftliche Bewerbungen mit Lebenslauf und Zeugnisabschriften sind zu richten an das

### BUNDESAMT FÜR ZIVILSCHUTZ

Personaldienst, 3003 Bern  
(tel. Auskunft erteilt Nr. 031 / 61 40 21, evtl. 61 61 32)

Für eine vielseitige Tätigkeit auf den Gebieten Baugrubenumschliessungen, Fundationen, Verankerungen, Injektionen und Bohrungen suchen wir

## dipl. Ingenieur ETH oder EPUL

mit mehrjähriger Erfahrung im allgemeinen Tiefbau oder auf einem Spezialgebiet.

Wir bieten ausbaufähige Dauerstelle bei neuzeitlichen Arbeitsbedingungen.

# swissboring

Schweizerische Tiefbohr- und Bodenforschungs AG  
8022 Zürich, Theaterstrasse 20

## SCHWEISSWERK BÜLACH AG.

Einem initiativen und einsatzfreudigen

### Hochbautechniker HTL

können wir im Rahmen unserer Generalequipe eine interessante Tätigkeit bieten, die folgende Aufgaben umfasst:

- Projektierung und Ausarbeiten der Offerten für schlüsselfertige Industriebauten
- Mitwirkung beim Vertragsabschluss
- konstruktive Bearbeitung der Industriebauten
- Durchführung der Submission und Mitwirkung bei der Vergebung
- Überwachung der Bauausführung
- Erstellen der Bauabrechnung

Wir verlangen

- eine rasche und doch gründliche Arbeitsweise
- selbständiges Handeln in jeder Situation
- einen unternehmerischen Einsatz

Wir bieten

- eine sehr lebhafte und abwechslungsreiche Tätigkeit
- ein enges Zusammenwirken mit unserer Geschäftsleitung
- eine flexible, der Leistungssteigerung angepasste Salarierung

Schriftliche Anmeldungen an die Geschäftsleitung der Firma Schweisswerk Bülach AG, 8180 Bülach, oder telefonische Vereinbarung ausserhalb der Geschäftszeit (052) 27 10 02 oder (051) 90 43 97.

## SCHWEISSWERK BÜLACH AG.

Gesucht auf Architekturbüro in Zürich

### Hochbauzeichner/Bauführer

für selbständige Bearbeitung von Projekt bis Bauabrechnung, samt Bauführung.

Wir können Ihnen einen verantwortungsvollen, selbständigen Posten mit grosszügiger Verdienstmöglichkeit anbieten.

Eintritt per sofort oder nach Vereinbarung.

Offerten unter Chiffre SBZ 707, IVA AG, Postfach, 8035 Zürich.

Wir suchen per sofort

### dipl. Ingenieur (Hochschuldiplom)

zur selbständigen Bearbeitung von Bauingenieuraufgaben im In- und Ausland.

Zeitgemässe Bedingungen.

**isler**

Ingenieur- und Studienbüro

Lyssachsachen, 3400 Burgdorf BE  
Tel. 034 / 3 20 44

## Wer interessiert sich für Arbeits- und Betriebspsychologie?

Wir bieten Ihnen eine praxisnahe Einführung in dieses hochinteressante Gebiet. Verlangen Sie das detaillierte Kursprogramm. Es lohnt sich!

Institut  
Mössinger

Grösste Fernfachschule der Schweiz

Räffelstrasse 11, 8045 Zürich

Telefon 051 / 35 53 91

Ja, ich interessiere mich für Arbeits- und Betriebspsychologie.

Informieren Sie mich unverbindlich über das Kursprogramm.

Name: \_\_\_\_\_

Strasse: \_\_\_\_\_

Ort: \_\_\_\_\_

SBZ 35

## BAUAMT II DER STADT ZÜRICH

Beim **Bauamt II der Stadt Zürich** ist auf 1. Juni 1970 die Stelle des

### Hochbauinspektors

neu zu besetzen.

**Anforderungen:** Hochschuldiplom als Architekt, evtl. Technikumsdiplom, gutes formales Empfinden und mehrjährige praktische Erfahrung in der Projektierung und Ausführung von Neu- und Umbauten, Organisations-talent, Gewandtheit im mündlichen und schriftlichen Verkehr mit Privaten und Behörden und Eignung für die Führung eines grossen Mitarbeiterstabes.

**Besoldung:** im Rahmen der Besoldungsverordnung der Stadt Zürich.

Handgeschriebene Bewerbungen mit Foto und Ausweisen über die Ausbildung und die bisherige Tätigkeit sind bis Ende Juni 1969 an den Vorstand des Bauamtes II, Postfach, 8021 Zürich, erbeten.

**Der Vorstand des Bauamtes II  
der Stadt Zürich**

## Frutiger Söhne AG

Wir suchen für die Durchführung grösserer Bauwerke, vorwiegend im Hochbau, einen

### Bauführer

Wir bieten eine Mitarbeit, die der Initiative und Verantwortungsfreude grossen Raum lässt.

Eine gute technische Ausbildung wird vorausgesetzt.

#### Frutiger Söhne AG

Ingenieure + Bauunternehmung  
3601 Thun, Telefon 033 / 2 66 66

Am Lehrstuhl für Verkehrsingenieurwesen an der ETH wurde neu die Stelle eines Oberassistenten geschaffen. Wir suchen deshalb einen

### Bau-, Verkehrsingenieur

mit praktischer Erfahrung in Verkehrstechnik und Strassenprojektierung. Die Aufgaben des Lehrstuhls umfassen:

- Unterricht in Strassenprojektierung, Verkehrstechnik und Verkehrsplanung
- Durchführung von Uebungen im Rahmen des Normalstudienplanes und des Nachdiplomstudiums in Landesplanung
- Grundlagenbeschaffung für Normen und Beratungen

Bewerber sind gebeten, die üblichen Unterlagen einzusenden an: Lehrstuhl für Verkehrsingenieurwesen, Leonhardstrasse 28, 8001 Zürich.

Auskünfte erteilen: Prof. M. Rotach und K. Dietrich, Tel. 051 / 32 62 11, intern 2056 oder 2398.

Führendes Unternehmen auf dem Gebiet der Vorfabrikation sucht

### dipl. Bauingenieur oder Bauingenieur-Techniker HTL

als engen Mitarbeiter der Direktion.

In Ihrer Eigenschaft als Leiter des technischen Büros und der Betriebsüberwachung wird Ihr neues Tätigkeitsgebiet umfassen:

- die selbständige Planung und Entwicklung von Projekten auf dem Gebiet des vorfabrizierten Wohnungs- und Industriebaues
- Studien für Rationalisierung und technische Weiterentwicklung
- die Lösung von statischen und konstruktiven Problemen
- Pflege des persönlichen Kontaktes mit Ingenieuren, Architekten, Bauherren und Behörden

Ihr neues Tätigkeitsgebiet erfordert einige Jahre Praxis, Initiative und Kontaktfreudigkeit, die Befähigung zur selbständigen Lösung und Bearbeitung von Projekten.

**Wir bieten:** Dauerstelle mit überdurchschnittlicher Honorierung, grösste Selbständigkeit und gut ausgebaute Personalfürsorgeeinrichtungen.

Ihre ausführliche Bewerbung werden wir mit grösster Discretion behandeln und Sie zu einer unverbindlichen Orientierung einladen.

Zuschriften sind erbeten unter Chiffre SBZ 671, IVA AG, Postfach, 8035 Zürich.



# Leca

## Bau- und Isolierstoff

HUNZIKER

Qualifizierter, ideenreicher

### Entwurfsarchitekt SIA

sucht architektonisch anspruchsvolle Projektierungsarbeiten (Eingaben, Detail, Wettbewerb, speziell Wohnungs-, Geschäfts-, Industrie- und Schulhausbau) als freier Mitarbeiter, eventuell als Partner.

Offerten unter Chiffre SBZ 662, IVA AG, Postfach, 8035 Zürich.

### architekt-techniker htI

42, dipl. tw., speditiv, seriös und sicher in

— entwurf (diverse wettbewerbserfolge)

— bauvorbereitung und bauausführung

— bauberatung und baubegleitung versiert,

sucht neues, möglichst interessantes und anspruchsvolles tätigkeitsgebiet, dauerstelle im in- oder ausland, evtl. auch halbtags-, heim- oder freie mitarbeit.

kontaktnahme und unterlagen unter chiffre sbz 638, iva ag, postfach, 8035 zürich.

**Parade & Parade**  
dipl. Ing.-Architekten  
Düsseldorf

Suche

### tüchtige Bauzeichner

für interessante öffentliche Bauvorhaben.

Näheres Tel. 051 / 41 35 44, von 19 bis 20 Uhr

Gesucht für baldigen Eintritt

### Ing.-Techniker HTL und Tiefbauzeichner

**Hauptarbeitsgebiet:** Projektbearbeitung, Detailplanung und Bauleitung von Abwasserreinigungsanlagen und Kanalisationen.

Handschriftliche Anmeldung mit Foto und Zeugniskopien bevorzugt.

**Dipl. Ing. A. Kropf, Ingenieurbüro**

Waldmannstr. 10, 8001 Zürich, Tel. 051 / 32 76 76

# Verit

## Generalunternehmung

Wir suchen für den Ausbau unserer technischen Abteilung (Eintritt sofort oder nach Vereinbarung) tüchtige, zuverlässige

**Architekten**  
**Bauführer**  
**Hochbauzeichner**

mit mehrjähriger Erfahrung im Wohnungsbau.

Für Bewerber mit gründlicher und umfassender technischer Ausbildung bieten wir interessante und entwicklungsfähige Dauerstelle, ein der Verantwortung und den Fähigkeiten entsprechendes Gehalt, vorzügliche Sozial-einrichtungen, angenehmes Arbeitsklima in modernem Neubau mit eigener Kantine.

Gerne erwarten wir Ihre handschriftliche Bewerbung mit den dazugehörigen Unterlagen oder Ihren Telefonanruf an Herrn E. Isler, Personalchef.

**Verit**

Verwaltungs- und Immobilien-Gesellschaft  
Klausstrasse 48, 8034 Zürich, Tel. 051 / 47 77 11



In unserem technischen Büro in Bern ist eine aussergewöhnliche, interessante und abwechslungsreiche Stelle zu besetzen.

Falls Sie als

### Eisenbetonzeichner

über einige Jahre Praxis verfügen und an selbständiges, exaktes und rasches Arbeiten gewöhnt sind, erwarten wir gerne Ihre Bewerbung mit den üblichen Unterlagen oder Ihren Telefonanruf.

**Element AG, Tafers und Bern**

Untermattweg 22, 3027 Bern  
Telefon 031 / 55 52 85, intern 21 oder 22

## Konsum Verein Zürich sucht

für seine Abteilung Ladenbau zum baldigen  
Eintritt einen

### Hochbauzeichner

Anforderungen: Abgeschlossene Lehre als  
Hochbauzeichner. Wenn möglich einige  
Jahre Praxis.

Arbeitsgebiet: Mithilfe bei der Planung von  
Grossraumläden mit Metzgereien und Re-  
staurationsbetrieben, Umbauten, Bearbei-  
tung von Ausführungsplänen, Ueberwachung  
von Bauvorhaben.

Geboten werden: vielseitige Dauerstelle mit  
vorbildlichen Sozialleistungen (Pensions-  
kasse), Fünftagewoche.

Offerten mit Lebenslauf und Angaben über  
die bisherige Tätigkeit sind zu richten an die  
Personaldirektion des

**Konsum Vereins Zürich**  
Postfach, 8021 Zürich

## ELEKTRO-WATT INGENIEURUNTERNEHMUNG AG

Für die Behandlung verschiedenartiger Probleme bei der  
Projektierung von Wasserkraftwerken und Bewässerungs-  
anlagen suchen wir einen

### dipl. Bauingenieur

mit einigen Jahren Praxis.

Wir erwarten von Ihnen Kenntnisse in Hydraulik, im all-  
gemeinen Wasserbau und wenn möglich in Erdbau-  
mechanik.

Da sich die zu behandelnden Projekte vornehmlich in  
überseeischen Ländern befinden, wird Ihnen die Beherr-  
schung der englischen Sprache von Nutzen sein.

Wir bieten Ihnen eine vielseitige Tätigkeit in einem dyna-  
mischen Arbeitsteam bei fortschrittlichen Arbeitsbedin-  
gungen.

Offerten sind mit den üblichen Unterlagen unter Kenn-  
zeichen Gg zu richten an das Personalbüro der

**Elektro-Watt**  
Postfach  
8022 Zürich  
Tel. 051 / 23 76 41  
Auf Wunsch wird ein Bewerbungsformular abgegeben.



Wir suchen für sofort oder nach Uebereinkunft

### Poliere

(evtl. an selbständiges Arbeiten gewöhnte Vorarbeiter)  
in unsere Filialen Bäch, St. Gallen, Zug, Zürich  
für Strassenbau-, Kanalisations- und Aushubarbeiten.

Wir erwarten Selbständigkeit in Absteckung und Aus-  
mass, Organisationstalent, Kenntnisse der maschinellen  
Erdbewegung, Freude am Umgang mit Untergebenen.

Bewerber melden sich schriftlich oder telefonisch bei

**KIBAG AG**  
Baggerei-Unternehmen und Kieswerke am Zürichsee  
Bäch SZ, Tel. 051 / 76 26 66

Gesucht per 1. Juli oder nach Uebereinkunft in mitt-  
leres, gut eingerichtetes Baugeschäft auf dem Platze  
Basel zuverlässigen und gut ausgewiesenen

### Bauführer

#### Wir verlangen:

- Erfahrung im Hochbau (Praktiker)
- Sicherheit in Bauführung, Kalkulation, Ausmass und  
Abrechnung der Maurerarbeiten
- Organisatorische Fähigkeiten
- Gute Umgangsformen

#### Wir bieten:

- Gut honorierte, selbständige und vielseitige Dauer-  
stellung in angenehmem Arbeitsklima, mit Möglich-  
keit der Nachfolge als Geschäftsführer
- Pensionskasse
- Auf Wunsch steht ein Auto und eine neuzeitliche  
und preisgünstige Wohnung zur Verfügung

Bewerber richten bitte ihre handschriftliche Offerte mit  
Bild unter Chiffre B 03-983155 an die Publicitas AG,  
4001 Basel.

Wir suchen für unser vielseitiges Ingenieurbüro

### dipl. Bauingenieur ETH

oder mit gleichwertiger Ausbildung, als Statiker für  
Brücken- und Hochbau, wenn möglich mit einigen Jah-  
ren Praxis, sowie

### Ingenieur-Techniker HTL

für die Projektierung grösserer Tiefbauarbeiten. Evtl.  
käme späterer Einsatz für eine mehrjährige örtliche Bau-  
leitung in Frage.

Wir legen Wert auf Sinn für kollegiale Zusammenarbeit  
in einem gut eingespielten Arbeitsteam und bieten fort-  
schrittliche Arbeitsbedingungen.

**Th. Müller, dipl. Bauing. ETH SIA**  
Wengistrasse 26, 4500 Solothurn  
Tel. 065 / 3 06 16

Wir suchen einen zuverlässigen

## Hochbauzeichner oder -techniker

mit einigen Jahren Praxis, für selbständige Planbearbeitung. Bei Eignung auch Devisierung und Bauleitung.

**Mennel + Ruedt Architekten**  
Gemeindestr. 17, 8032 Zürich  
Tel. 32 47 48

# — L O N Z A —

Für unser Projektierungsbüro in Visp suchen wir

## Tiefbau- oder Eisenbetonzeichner

für interessante Arbeiten im Kraftwerkbau. Einige praktische Erfahrungen erwünscht, jedoch nicht Bedingung.

### Geboten werden:

- vielseitige und selbständige Arbeit
- angenehmes Arbeitsklima in kleinem Team
- moderne Anstellungsbedingungen
- fortschrittliche Sozialleistungen
- 5-Tage-Woche
- Eintritt sofort oder nach Uebereinkunft.

Handschriftliche Offerten mit den üblichen Unterlagen sind zu richten an:

**Elektrizitätswerke der LONZA AG**  
«Personalia», 3930 Visp

Im Rahmen der Neuorganisation des **Stadtbauamtes Olten** ist die Stelle eines

## Hochbauzeichners/Bauführers

neu zu besetzen.

Diese Stelle verspricht eine abwechslungsreiche und anspruchsvolle Tätigkeit in einem jungen Team des Hochbauamtes. Sie umfasst die Detailbearbeitung öffentlicher Bauaufgaben und evtl. die Mitarbeit in der Baupolizei.

### Wir verlangen:

Abgeschlossene Lehre als Hochbauzeichner. Praktische Tätigkeit in der Bauführung erwünscht.

### Wir bieten:

Guten Arbeitsplatz im neuen Verwaltungsgebäude, Fünftagewoche, mindestens 3 Wochen Ferien.

Gehalt nach städt. Arbeits- und Gehaltsordnung zuzüglich evtl. Familien- und Kinderzulagen. Gut ausgebaute Pensionskasse. Frühere Tätigkeit wird bei der Festlegung des Anfangsgehaltes berücksichtigt.

Bewerber sind gebeten, ihre Anmeldung bis 9. Juni 1969 an das Stadtbauamt Olten, Dornacherstrasse 1, welches auch Auskünfte erteilt, einzureichen.

Die Offerten werden vertraulich behandelt.

**Stadtbauamt Olten**

Betonieren Sie nur mit der bewährten  
Schalungstafel

Schalbretter  
Kanthölzer

**DREYER**

B. Dreyer  
Zürich 9/48  
Tel. 051/52 26 23

Wir suchen per sofort

## dipl. Bauing.-Techniker HTL

für statische Berechnungen (vorwiegend Eisenbeton). Beaufsichtigung von Planbearbeitung und Baukontrollen. Zeitgemässe Arbeitsbedingungen.

**isler**

**Ingenieur- und Studienbüro**  
Lyssachsachen, 3400 Burgdorf BE  
Tel. 034 / 3 20 44

Zürcher Architekturbüro sucht ideenreichen, zuverlässigen, initiativen, erfahrenen und speditiven Fachmann für Fragen der

## Baurationalisierung

insbesondere für die Ausarbeitung von Projektierungsnormen, die Standardisierung von Konstruktionsdetails (auch Innenausbau) u. ä.

Interessenten sind gebeten, sich mit handschriftlichem Lebenslauf und Zeugnisabschriften oder Referenzen zu melden bei Chiffre 44-47980, Publicitas, 8021 Zürich.

Architekturmodelle  
in Gips, Holz, Plexiglas  
termingerecht und in  
tadelloser Ausführung

# Architekturmodelle

Zaborowsky & Schalk  
Neumarkt 10, Zürich 1  
Tel. 34 22 16



## Bureau d'architecte à Paris

Recherche immédiatement Dessinateur ayant grande pratique du Bâtiment.

Adresser offre et curriculum vitae à

**N. KAZIS, Architecte, Paris 16<sup>e</sup>**  
6, rue de la Source

Möchten Sie gerne interessante Grossbaustellen leiten? In unserem Team fehlt noch ein weiterer tüchtiger

## Bauführer

Der verantwortungsvolle Posten erfordert vom neuen Mann:

- Kenntnisse und Erfahrung in der Durchführung von Submissionen
- Erfahrung in der Leitung von Gross-Ueberbauungen
- wirtschaftlich-kaufmännisches Denken
- gut fundierte Fachkenntnisse
- Routine im Erstellen von Bauabrechnungen

Der neue Mitarbeiter soll einen hohen Grad von Selbständigkeit mitbringen und Freude haben an einer Aufgabe, bei der er sein Wissen und seine Erfahrung einsetzen und vertiefen kann.

Dem fähigen Bewerber bieten wir ein den Leistungen und dem Können entsprechendes Gehalt und eine gut ausgebaute Personalfürsorge.

Rufen Sie uns bitte an, damit wir Ihnen in einer Besprechung weitere Auskünfte geben können.

**Horta Generalunternehmung AG**, Aarau, Rombachtäli 29,  
5022 Rombach / Aarau

## BRUNNER & CO.

Bauunternehmung, 8039 Zürich 2

Wir suchen für unsere Abteilung **Grundbau** selbständigen, technisch gut ausgebildeten und erfahrenen

## Bauingenieur

zur Kalkulation, Ausführung und Abrechnung von Grundbau-Arbeiten wie

Pfählungen  
Grundwasserabsenkungen  
Sondierbohrungen

Im Verkehr mit dem Bauherrn gewandtem, Deutsch und Französisch sprechendem Bewerber bieten wir zukunftsreiche Dauerstelle mit zeit- und leistungsgemäsem Salar und gut ausgebauten Sozialleistungen.

Eintritt nach Vereinbarung.

Gerne erwarten wir Ihre Bewerbung mit den üblichen Unterlagen an die Geschäftsleitung der Firma

## BRUNNER & CO.

Am Schanzengraben 23, 8039 Zürich 2, Tel. 051 / 27 13 73

## SUTER & SUTER Architekten SIA

Wir suchen für die Planung und Ausführung weiterer interessanter Bauvorhaben im Industrie-, Verwaltungs- und Spitalsektor

## Architekten

mit abgeschlossener Hochschulausbildung für unsere Entwurfs- oder Ausführungsabteilungen

## Architekten-Techniker HTL

zur Bearbeitung anspruchsvoller Konstruktionsaufgaben oder zum Einsatz in der Bauleitung

## Bauleiter

für grössere Bauvorhaben im Raume Basel und Mittelland

## Hochbauzeichner

zur Bearbeitung von Ausführungsplänen

### Wir erwarten:

- abgeschlossene Ausbildung
- Bereitschaft zur Teamarbeit
- Einsatzfreude und Selbständigkeit

### Wir bieten:

- vielseitige Tätigkeit
- zeitgemässe Entlohnung
- fortschrittliche Sozialleistung

### Eintrittsdatum:

- nach Vereinbarung

Gerne erwarten wir Ihre schriftliche Bewerbung an:  
Suter & Suter, Architekten, Engelgasse 12, 4000 Basel

Wir suchen in Dauerstellung

## 1 Stahlbauschlosser 1 Apparateschlosser

(Abteilung Kesselbau)

Wir bieten zeitgemässe Anstellungsbedingungen wie: Fünftagewoche, Kantine, eigenen Busbetrieb, Altersvorsorge, Krankentaggeldversicherung.

Eintritt: baldmöglichst oder nach Vereinbarung.

Wenn Sie daran interessiert sind, in unserem modernen Bürobau in einem kleinen Arbeitsteam mitzuarbeiten, erbitten wir Ihr Angebot an:

A. & K. Schneider, Stahlbau/Kesselbau  
8645 Jona-Rapperswil, Telefon 055 / 2 47 21

**Aussenseiter  
IGH wird Geheimfavorit.**



**Immer mehr  
Architekten  
und Bauherren  
setzen auf IGH  
Beim Rennen  
um Grossraum-  
Bestuhlungen.**

Denn: Immer mehr Offertanfragen für  
Grossraum-Bestuhlungen gelangen an  
uns.

Gehören wir auch schon zu Ihren Favoriten? Wir setzen alles daran, um Sie mit qualitativ hochwertigen, formal auserlesenen und trotzdem preisgünstigen Modellen zu überraschen.



Auf IGH setzen.

Inauen-Geräte Herisau Stuhl- und Tischfabrik 9100 Herisau  
Telefon 071 - 51 33 63

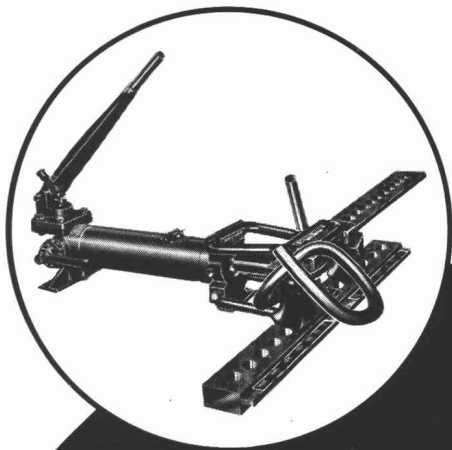

Über 100.000

## ROHRBIEGEMASCHINEN MINGORI

werden in  
92 Ländern  
verwendet

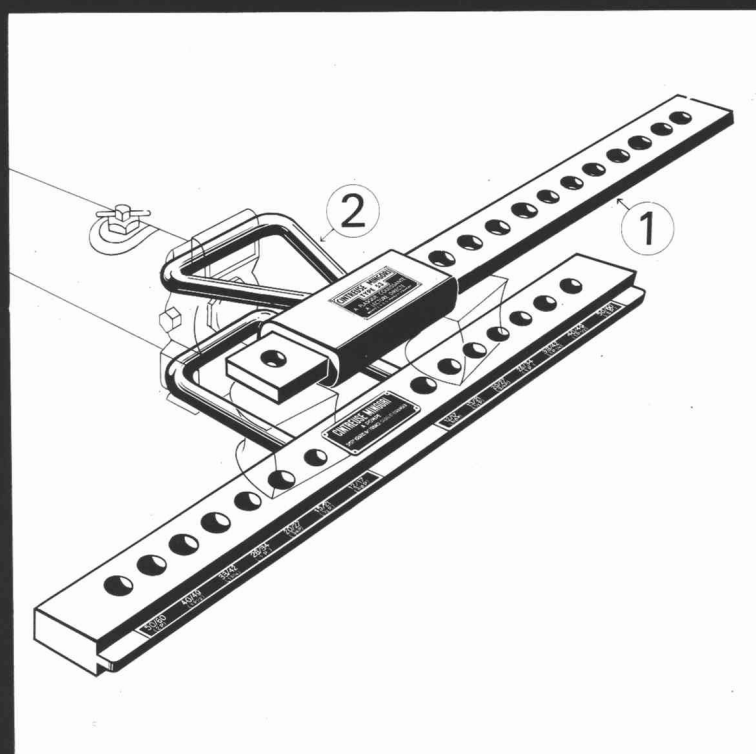

### ROHRBIEGEMASCHINE MINGORI

Die neue Ausführung  
des oberen, patentierte  
Gleitbügels<sup>(2)</sup> ermöglicht  
das Biegen Bogen a  
Bogen

### ROHRBIEGEMASCHINEN MINGORI

Die Gleitbügel<sup>(1)</sup> ermög-  
lichen das Biegen in je-  
der Ebene wie mit dem  
Schweissbrenner

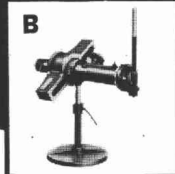
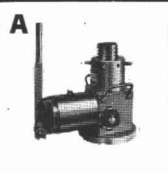

A

**Hydraulische Hebewinden  
MOKLOS von 10 - 300 T**  
Grosse Leistung  
Kleine Abmessungen

B

**HYDRAULIK-WINDEN  
KRATOS von 10-150 T**  
für waag- oder senkrechten  
Einsatz als Abziehvorrichtung  
oder Werkstattpresse

**SAMOR S.A.**

AVENUE DU TIR FÉDÉRAL 46

1024 ECUBLENS - TÉL. (021) 34.36.66

Verlangen Sie unsere Dokumentation Nr. 384