

Objektyp: **Advertising**

Zeitschrift: **Schweizerische Bauzeitung**

Band (Jahr): **87 (1969)**

Heft 18: **Generalversammlung SIA Montreux 9.-11.5.1969**

PDF erstellt am: **19.09.2024**

Nutzungsbedingungen

Die ETH-Bibliothek ist Anbieterin der digitalisierten Zeitschriften. Sie besitzt keine Urheberrechte an den Inhalten der Zeitschriften. Die Rechte liegen in der Regel bei den Herausgebern.

Die auf der Plattform e-periodica veröffentlichten Dokumente stehen für nicht-kommerzielle Zwecke in Lehre und Forschung sowie für die private Nutzung frei zur Verfügung. Einzelne Dateien oder Ausdrucke aus diesem Angebot können zusammen mit diesen Nutzungsbedingungen und den korrekten Herkunftsbezeichnungen weitergegeben werden.

Das Veröffentlichen von Bildern in Print- und Online-Publikationen ist nur mit vorheriger Genehmigung der Rechteinhaber erlaubt. Die systematische Speicherung von Teilen des elektronischen Angebots auf anderen Servern bedarf ebenfalls des schriftlichen Einverständnisses der Rechteinhaber.

Haftungsausschluss

Alle Angaben erfolgen ohne Gewähr für Vollständigkeit oder Richtigkeit. Es wird keine Haftung übernommen für Schäden durch die Verwendung von Informationen aus diesem Online-Angebot oder durch das Fehlen von Informationen. Dies gilt auch für Inhalte Dritter, die über dieses Angebot zugänglich sind.

WARTMANN

Fachfirma für Brückenbau

Stahlbrücken

leicht kühn wirtschaftlich
grosse Spannweiten
Freivorbau

Wartmann & Cie. AG
Brugg Zürich Oberbipp
Telefon 056 41 16 11

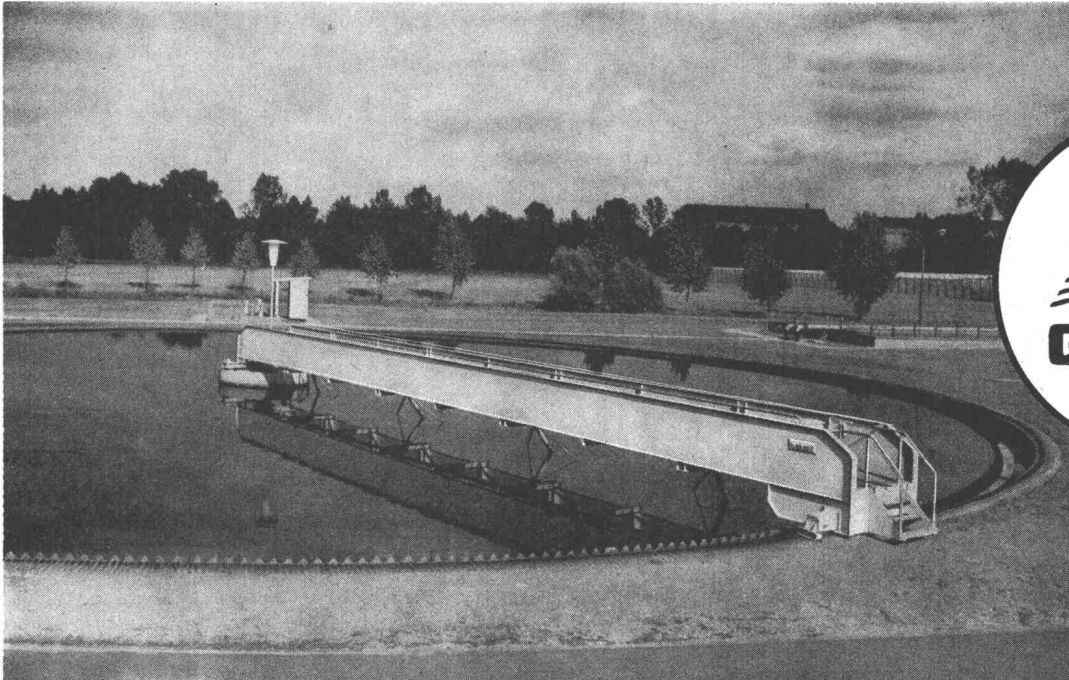

MASCHINELLE EINRICHTUNGEN UND ARMATUREN FÜR KLÄRANLAGEN

Geiger-Rundschlammräumer haben sich für die wirksame Reinigung kreisförmiger einstöckiger Absetzbecken während des Betriebs von Sink- und Schwimmschlamm seit Jahrzehnten für Becken bis zu 78 m Durchmesser bewährt ■ Die Abbildung zeigt einen Schlammräumer für ein Nachklärbecken mit Geiger-Antrieb DBP.

**TEIL AUSFÜHRUNG, MONTAGE UND SERVICE DURCH
HANS ROSHARD, INGENIEUR SIA, KÜSNACHT**

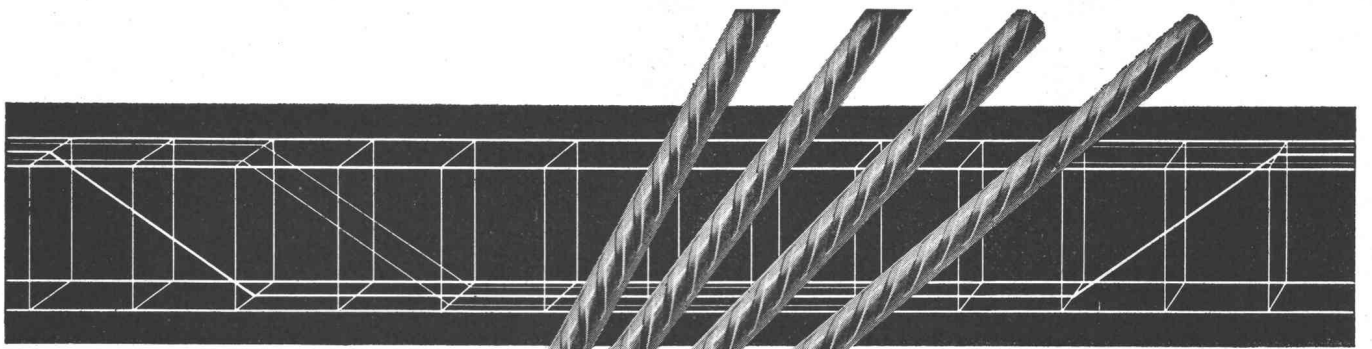

Elemente



Rippenstahl

Mit fi-Rista-Elementen voraus

fi-Rista-Elemente sind vorfabrizierte, punktgeschweisste Armierungen aus fi-Rista-Rippenstahl ϕ 3–12 mm. Zulässige Stahlspannung: 3000 kg/cm².

Betonfertigteile, Zementwaren usw. armen Sie billiger, sicherer und rationeller mit fi-Rista-Elementen. Verlangen Sie unsere Dokumentation mit vielen Beispielen und profitieren Sie von unserer Erfahrung und Beratung durch unseren Bauingenieur.

Beachten Sie die fi-Rista-Rauhung

Fischer & Co. Drahtwerke 5734 Reinach AG
Telefon 064/7115 55

Kittlose Verglasungen



Gebr. Tuchs Schmid AG
Frauenfeld



MAG-FERROVITE

Der Schweizer Schweissdraht
zum CO₂- Schutzgasschweissen

Einwandfreie Spulung
und saubere Drahtoberflächen
gewährleisten beste Verschweisbarkeit
Vorzügliche mechanische
Eigenschaften
Lieferbar ab Lager in Spulen
oder Ringen



Verwenden Sie

MAG-FERROVITE SÉCHERON

um sich die technische Unterstützung
eines führenden Unternehmens auf dem
Gebiet der Schweissttechnik zu sichern

S 141 d R. Benguerel



S.A. des Ateliers de Sécheron

Abteilung Schweissttechnik 1196 Gland
Tel. 022 64 13 81 Telex 22 439

Büro Zürich: Am Schanzengraben 25, Tel. (051) 23 45 79

Künstler – Streckgitter – Lichtschachtrost

mit dem grossen Lichteinfall

Normalmasche
20×42 mm

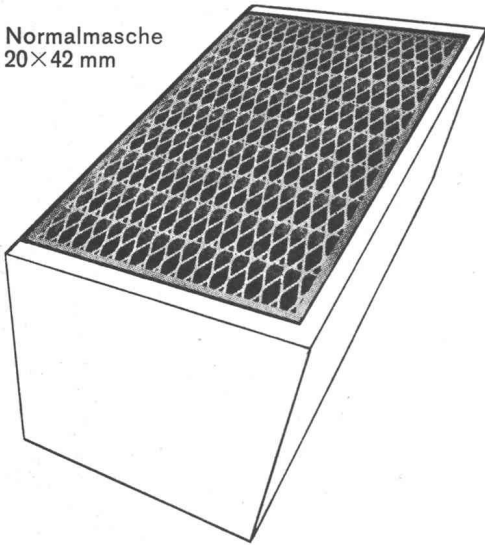

Schachtlicht
in cm

Rostaussenmasse

Normalmasche
ohne verstärkte
Rückseite

Normalmasche
mit verstärkter
Rückseite

81×50
100×50
120×50
140×50

840×510 mm
1035×510 mm
1235×510 mm
1435×510 mm

39.—
46.—
54.80
62.75

49.—
61.—
72.—
84.—

5 Jahre Garantie feuerverzinkt
begehbar

passend zu vorfabrizierten Lichtschächten Comolli oder Hunziker

Weiter liefern wir: **Normgitterroste** ab Lager, Sondergrössen kurzfristig; begehbar, befahrbar
Stahlfensterbänke, Wäscheschirme, Baunormprodukte usw.

Verlangen Sie noch heute unsere detaillierten Preislisten und Prospekte.



F. BRÖNNIMANN

Metallbau und Profilpresswerk

8102 Oberengstringen ZH, Kirchweg 129, Tel. 051/98 98 33, Telex 55424

Wo mehr
als Qualität
verlangt
wird ...

Schenker Storen

Schon vor der Lieferung unserer Qualitätsprodukte können Sie den kostenlosen Schenker-Beratungsdienst beanspruchen. Zum Beispiel bei Storenmotorisierung: Abklärung der Stromzufuhr, -verteilung, -schaltung usw. In all diesen wichtigen Fragen beraten Sie **betriebsinterne** Spezialisten — schon bei der Projektierung. Dadurch können Parallelarbeiten vermieden und erhebliche Kosten gesenkt werden. Profitieren Sie von diesem zusätzlichen Service.

Emil Schenker AG, 5012 Schönenwerd
Telefon 064 / 41 20 31
Vertretungen

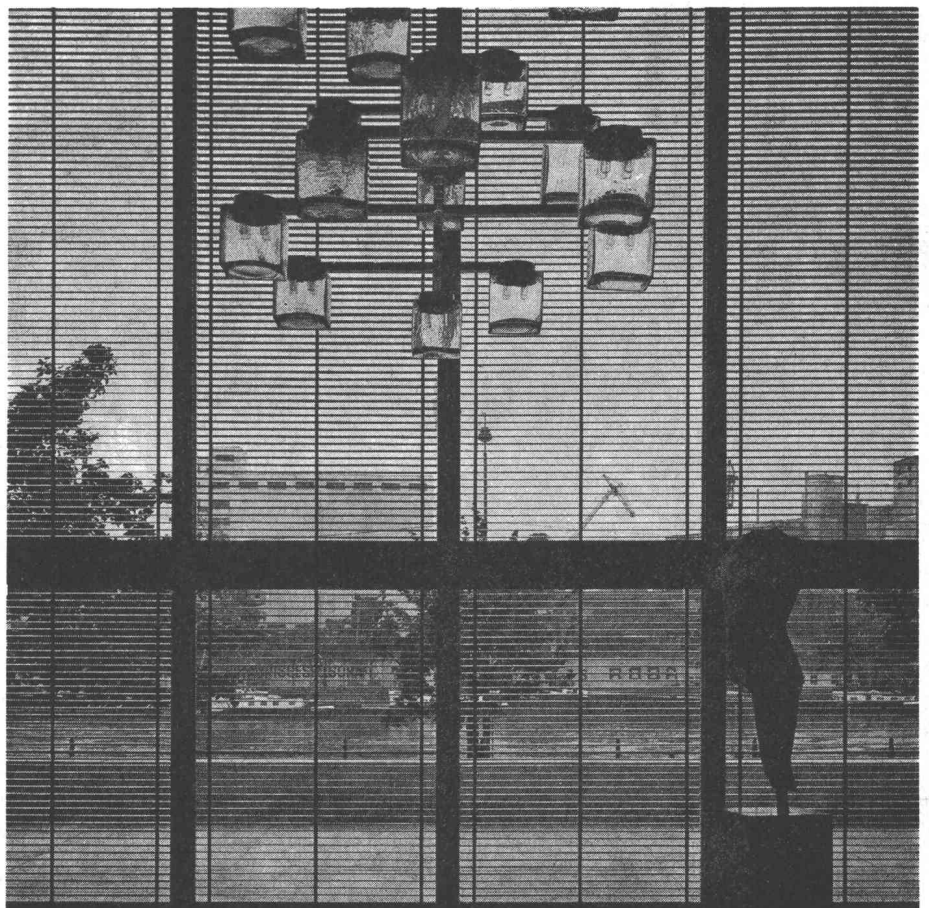

auch hier: Schindler Lifts



ROBA-Sickersteine Praktisch und robust

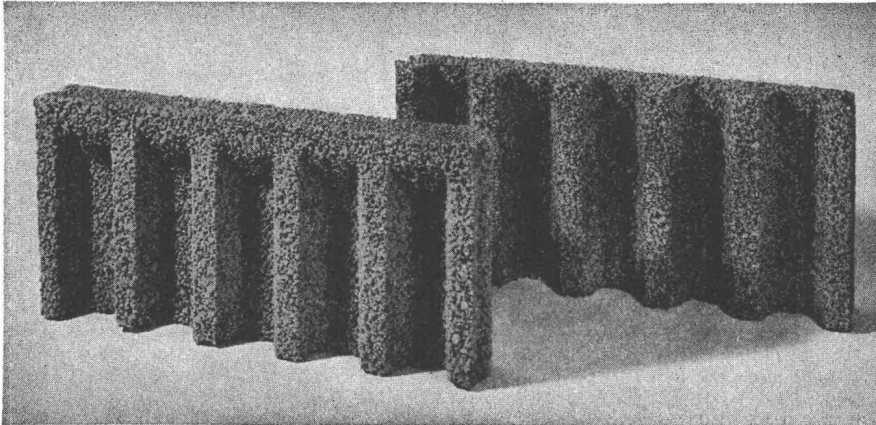

Typen:	Sickerstein und Abdeckplatte
Masse:	50 × 25 × 6 cm
Gewicht:	10 kg
Preis:	Fr. 6.40 pro m ² (80 Rappen pro Stück) ab Werk

Beziehbar direkt oder durch die Handelsgenossenschaft des SBV und den Baumaterialienhandel

Element und Baustein AG
(vormals E. Jucker)

8307 Kindhausen-Effretikon
Telefon 051 / 86 41 90



Ihr Vorteil: Einsparungen

- durch rationellere Erstellung eines besseren Entwässerungssystems
- an Verschleiss von Schalungsmaterial und dessen Transportkosten

Ihr Vorteil: Verbesserung

- der Entwässerung des Erdreichs
- der Belüftung der Fundamente
- der Kanalisierung des Sickerwassers

Ihr Vorteil: Verkürzung der Bauzeit

- durch vereinfachte vollmaschinelle Aufschüttung

Fels- und Schalungsanker

① Schalungsanker für einhäuptige Schalungen

Verankerung von einhäuptigen Schalungen in Beton und Fels mit Schalungsankern AREFIX und Schalungsklemmen ARETOR.

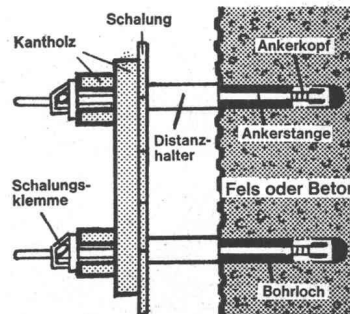

② Verankerung von Beton-Elementen

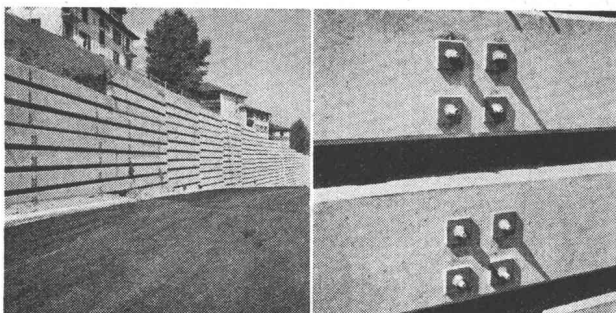

Verankerung von Beton-Elementen in Bohrpfehlen mit Felsanker AREFIX.

RIGLING

R. Rigling & Co., 8050 Zürich-Oerlikon
Spezial-Baugeräte
Tel. 051 / 46 82 25, Leutschenbachstr. 44

**GC-Holz/Metall-Fassaden
als Gestaltungselemente
markanter Geschäftsbauten
Geilinger + Co. Metallbau 8401 Winterthur
Telefon 052 22 28 21**

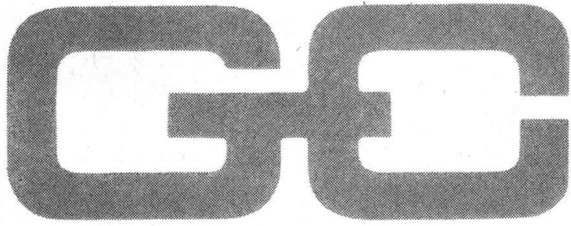

Geschäftshaus Bally, Rennweg/Bahnhofstrasse, Zürich
Architekten BSA/SIA Haefeli, Moser, Steiger, Zürich
BGT-Holz/Metall-Fassadenelemente/Äussere Verkleidungen aus Leichtmetall
nach dem Grinacolorverfahren in dunklem Bronzeton eloxiert

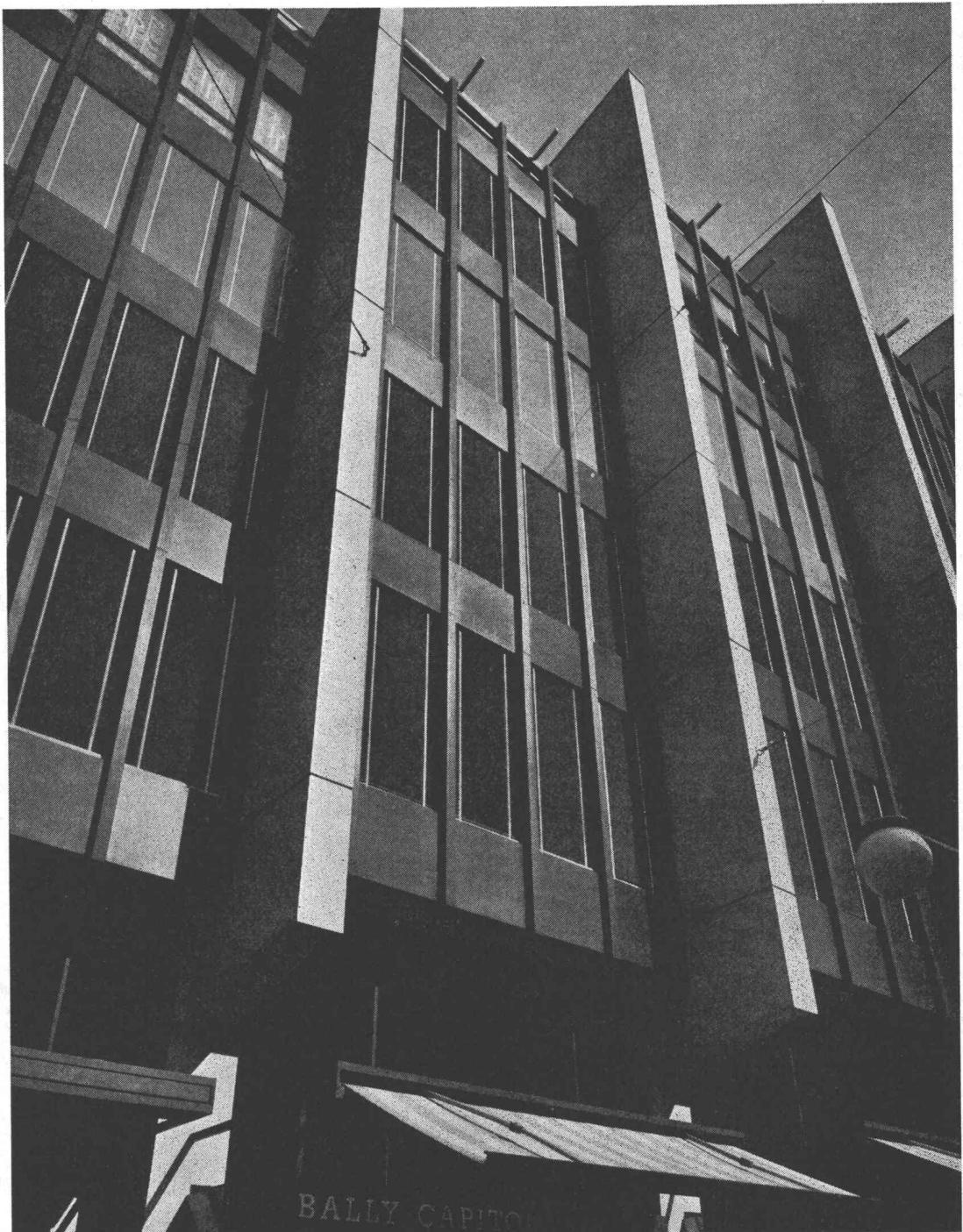

GC 6809

silva pan

Die ideale, preiswerte

Schalungs- tafel

Härteste Kunststoffoberfläche
Maximaler Sichtbeton
Minimale Reinigungsarbeiten
Kochwasserfest verleimt

Standardmasse: 250 × 150 cm
250 × 100 cm
250 × 50 cm
200 × 150 cm

Dicken: 26 mm oder nach
Wunsch. Bei grösseren Mengen
nach Mass.

Verlangen Sie Auskunft —
wir beraten Sie gerne

**Gebr.
Höchli AG
Fournier- &
Plattenfabrik**

5033 Buchs AG
Tel. 064 / 22 35 40

hydraulischer Kalk
bindet gut,
ist leicht zu verarbeiten
und ausgiebig

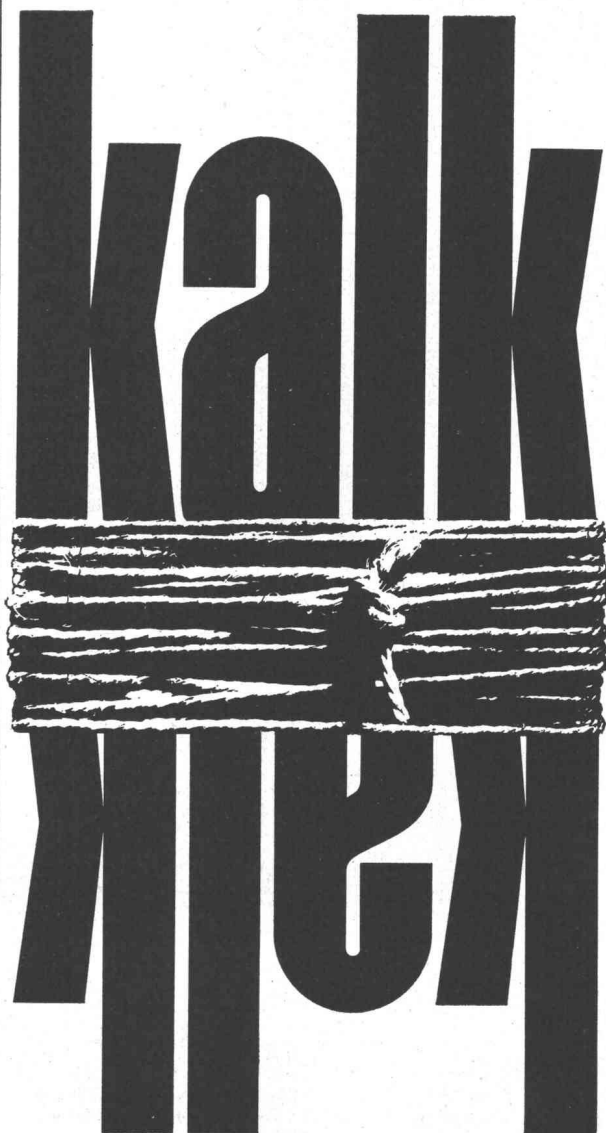

Warum wir ausgerechnet Ihnen ein Notizbuch für Fr. 640.- anbieten!

...weil Sie in Ihrem Beruf und in Ihrer Stellung mit der MINOX C besser als mit jedem Notizbuch arbeiten. Der Welt erste Kleinstkamera mit elektronischer Belichtungsautomatik gibt alles wieder, rascher als Ihr Auge, zuverlässiger als Ihr Gedächtnis, besser als Ihre Hand, genauer als Ihre Worte.

In Sekundenschnelle schießen Sie jedes Bild aus dem Handgelenk (mit Distanzeinstellung von 20cm bis unendlich.) In jedem guten Fotogeschäft erhältlich.

Neu: jetzt 36-Bild-Filmkassetten und 15-Bild-Weekend-Kassetten schwarz/weiss und farbig.

MINOX C
jederzeit bildbereit





**Gut,
sehr gut
aufgenommen!**

Tägliches Bild auf Bauplätzen. Hesacryl 501. Ein gebrauchsfertiger Einkomponenten-Abdichtungskitt – und jetzt kommt das Entscheidende –, der keinen Voranstrich nötig hat. Der selbst auf feuchte Fugen verarbeitet werden kann. Zwei entscheidende Vorteile im hektischen Baubetrieb. Hesacryl 501 ist auf Basis von Acrylharz aufgebaut – ein plastoelastischer Fugenkitt mit hoher Haftfestigkeit und selbstversiegelnden Eigenschaften bei Verletzungen. –



HESA AG, 5012 Schönenwerd
Tel. 064 41 15 27

Merz+Benteli AG, 3018 Bern-Bümpliz
Tel. 031 55 11 21

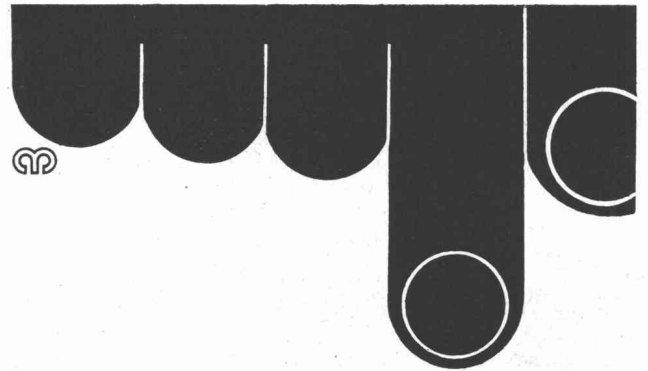

diffuglas

Vorteile:

- ▶ diffuses Licht ▶ Verhinderung der direkten Sonneneinstrahlung ▶ Aufhebung der Kontrastwirkung zwischen Licht und Schatten ▶ Nordlichtverhältnisse unabhängig von der Himmelsrichtung ▶ Ersparnis von Markisen und Farbanstrichen ▶ neutrales Licht unbeeinflusst von äusseren Farbreflexen ▶ weitgehende Verhinderung des Verblässens von Farben und Stoffen ▶ Schutz vor Sonnenhitze ▶ Schutz vor Kälte ▶ Geringere Heizungskosten

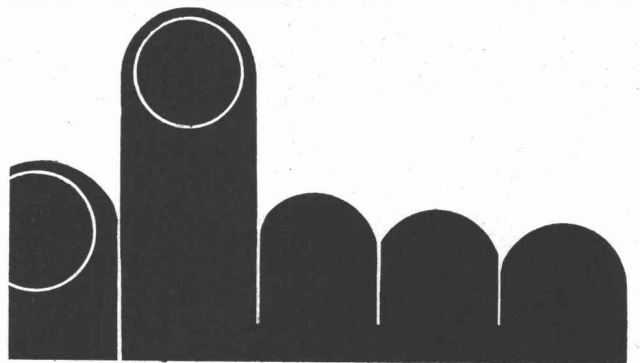
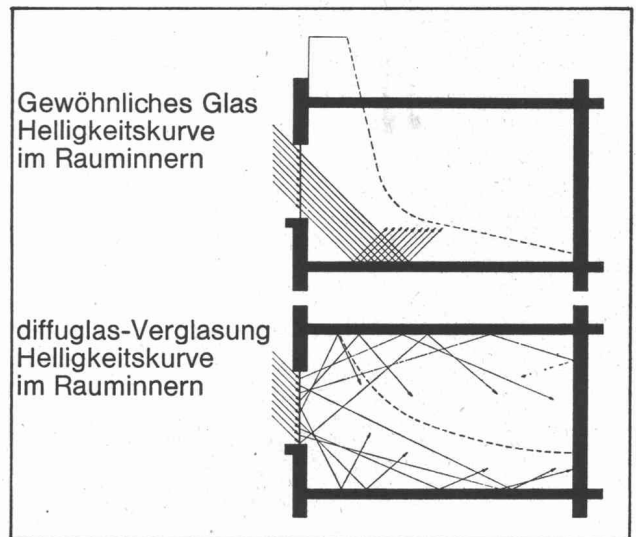

Verlangen Sie unsere diffuglas-Dokumentation oder Vertreterbesuch.

diffuglas-Hersteller: Jac. Huber & Bühler,
Mattenstrasse 137, 2500 Biel 3 Tel. 032 3 88 33

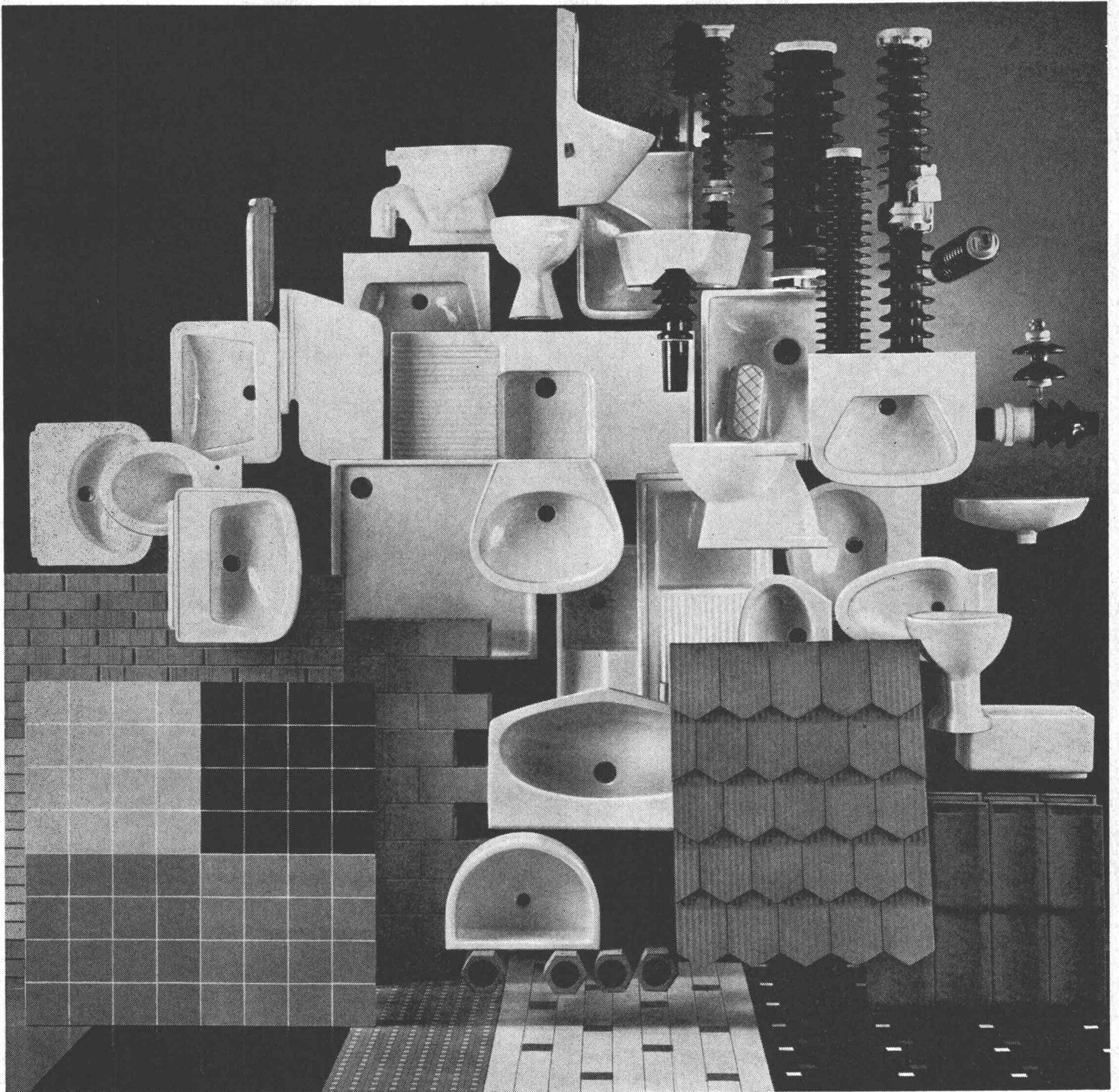

Bauelemente unserer Zivilisation
aus
gebrannter Erde
auf
Laufener Boden gewachsen
durch
Laufener Hände geschaffen
Laufen
ein Zentrum der keramischen Industrie

Laufen

AG für Keramische Industrie Laufen / Tonwarenfabrik Laufen AG

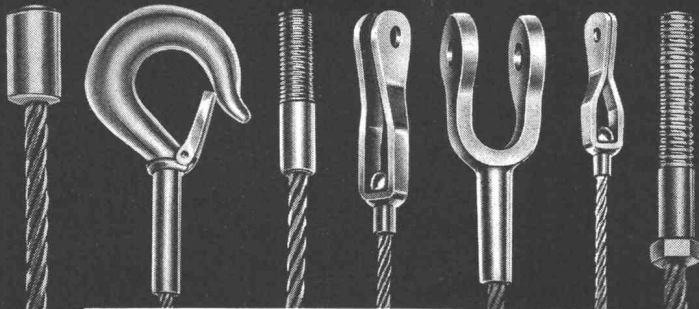

IN DEN USA

sind auf Drahtseile gepresste Endverbindungen (Terminals) seit Jahrzehnten bekannt. Besonders die dortige Flugzeugindustrie mit ihren grossen Quantitäts- und Qualitätsanforderungen zwang die Seillieferanten, sich auf diesem Gebiet etwas Neues einfallen zu lassen. Früher wurden solche Endstücke durch Vergiessen hergestellt. Dies war mit viel Handarbeit verbunden und ergab eine ziemlich klobige Verbindung.

Schönere, schlankere und elegantere Formen

ermöglicht die maschinell hergestellte Pressverbindung. Wir haben daraus die Folgerungen gezogen. Heute können wir dank unseren Spezialpressen – die grösste hat eine Druckleistung von 1200 Mp – Drahtseile bis 50 mm ϕ mit solchen aufgepressten Endverbindungen versehen. Wir haben auf diesem Gebiet jahrelange Erfahrung. Dank unserer eigenen Werkzeugmacherei und Schlosserei sind wir in der Lage, auch ausgefallene Sonderwünsche innert kurzer Zeit zu befriedigen. Bitte profitieren Sie davon. Wir unterbreiten Ihnen gerne Vorschläge.

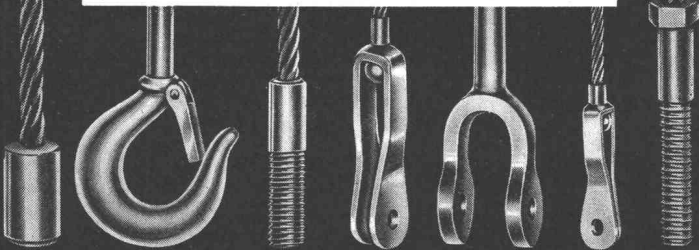

RISS AG

Drahtseil- und Kettenwerk
8105 Regensdorf ZH, Tel. (051) 71 23 30

neu



Eisenbeton,
Hartgestein,
Stahl, Guss

wie Butter
zerschneiden?

Jawohl, jetzt einfach, schnell und wirtschaftlich dank dem

INTRAFIX®
Brennverfahren

- * Für Bauhandwerker, Sanitär-, Heizungs- und Elektro-Installateure auch bei kleinsten Arbeiten wirtschaftlich verwendbar.
- * Niedere Investitionskosten. Einfache Anwendung. Schnellster Schmelzprozess. Vibrationslos, geräuscharm und staubfrei.
- * Um mit dem INTRAFIX-System arbeiten zu können, benötigen Sie nur, Brennröhre und Sauerstoff.

Alleinverkauf für die deutsche und italienisch sprechende Schweiz



Adolf Locher AG

Adolf Locher AG
8031 Zürich Tel. 051 42 28 42

9450 Altstätten
Tel. 071 75 25 25



Für INTRAFIX-Spezialprospekt oder
Vorführung – telefonieren Sie uns bitte!



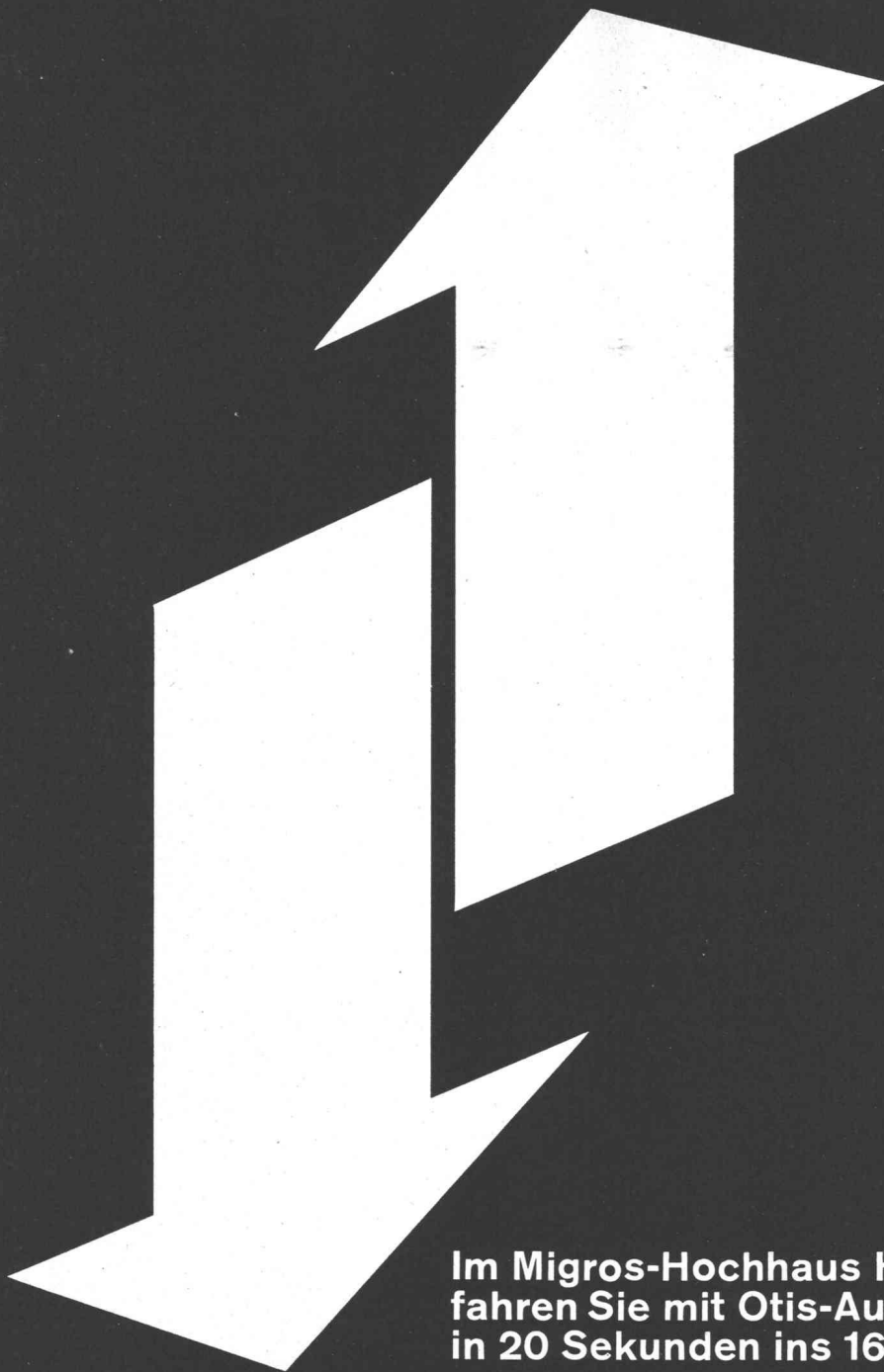

Im Migros-Hochhaus Herdern fahren Sie mit Otis-Aufzügen in 20 Sekunden ins 16.Stockwerk.

Mit einer Geschwindigkeit von 3 m/sec dürften dies die drei schnellsten Aufzüge Zürichs sein. Und die sensationellsten: denn automatische Hochleistungs-Schiebetüren, computergesteuerte Programm-Gruppenkontrolle, Elektronen-Tastknöpfe und Sicherheits-Türdetektoren sind Neuheiten, die Sie in ganz Europa nur an erstklassigen Otis-Anlagen vereinigt finden.

Dass Otis in Express-Aufzügen führend ist, beweisen die Referenzen unseres weltweiten Unternehmens. Und die Tatsache, dass die Migros bestehende Anlagen durch Otis-Aufzüge austauscht. Sie werden an Otis-Anlagen beobachten: kurze Wartezeiten, überraschende Bequemlichkeit, absolute Sicherheit und beste Qualität.

AUFZÜGE
OTIS

8057 Zürich Schaffhauserstrasse 210 Tel. 051/48 28 66
4000 Basel Dornacherstrasse 145 Tel. 061/35 12 81
1201 Genève 22, rue du Cendrier Tél. 022/32 76 81

Solche Vorzüge sollten Sie sich merken, damit Sie uns bei der Vorplanung neuer Objekte Ihre Probleme unterbreiten: zur kostenlosen Ausarbeitung von Otis-Projektstudien.

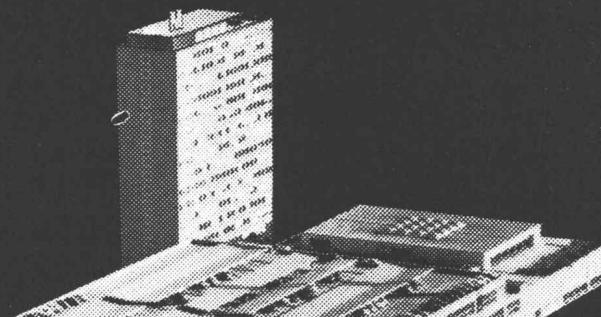

Sensa-Anhänger

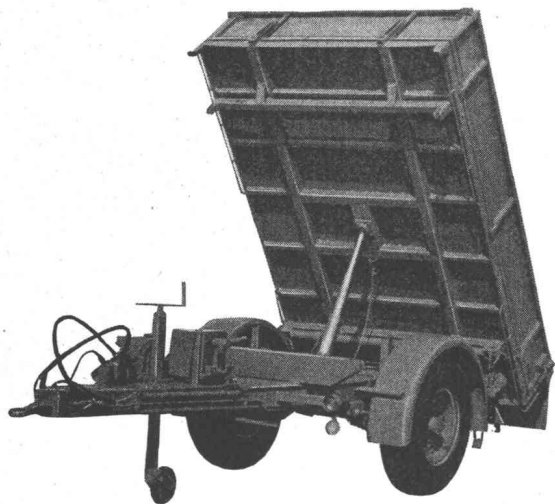

Dreiseitenkipper für Unimog, Jeep, Land-Rover usw.

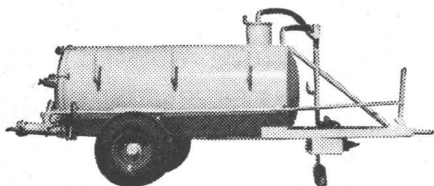

Zisternen-Anhänger mit oder ohne Pumpe

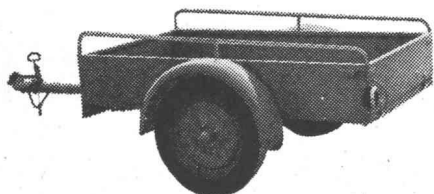

Auto-Anhänger

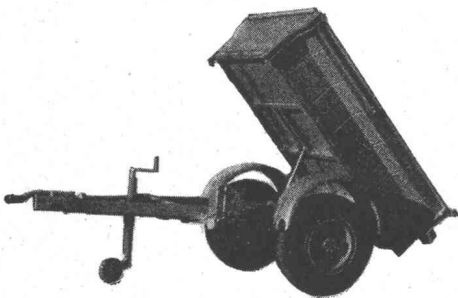

Anhänger für Jeep, Land-Rover usw.

Verlangen Sie Prospekte und Offerten von

J. Zbinden, 1725 Posieux FR

Ateliers de construction Telefon 037 / 31 12 46

**E. F. Angermeyer
verkauft Tips.
Er handelt mit Tempo.
Und verfügt erst noch
über die längste
Leitung.**



Herr Angermeyer ist einer jener Spezialisten, die viel von Kanalisationen verstehen. Er kann Behörden, Architekten, Ingenieure, Baumeister und Bauherren gleichermaßen objektiv über eine funktionell richtige Fassung von Abwässern aller Art beraten. Er leistet dadurch einen wichtigen und persönlichen Beitrag zum heute aktuellen Thema Gewässerschutz.

Als Fachmann weiss Herr Angermeyer, wann zum Beispiel TIP-Rohre (unsere Kanalrohre aus Hart-PVC) eingesetzt werden sollen. Oder wann TEMPO-Rohre (die bewährten Teerfaser-Rohre mit der sensationellen neuen Snap-O-Muffe) die Aufgabe noch besser erfüllen. Und falls Sie eine ganz lange Leitung brauchen: er hat sie. KLOECKNER-Polyäthylengrossrohre nämlich, die bis 200 m lang (oder noch länger) in einem Stück gefertigt geliefert werden können.

Seine Aufgabe aber sieht Herr Angermeyer erst in zweiter Linie im «Verkauf». Ihm ist eine objektive Beratung seiner Kunden erstes Gebot. Und darin unterstützen ihn ein Stab ausgewiesener Fachleute der Norm Plastics. Sie helfen mit, ausgereifte Projekte (die funktionieren) auszuarbeiten. Sogar über ein Paar Gummistiefel verfügt Herr Angermeyer. Die braucht er dann, wenn er – im Sinne einer Serviceleistung – auf Ihrer Baustelle Ratschläge erteilt. Oder wenn er persönlich Hand anlegt, um zu zeigen, wie Kanalrohre aus modernen Materialien heute sachgemäss und rasch verlegt werden.

Wo aber finden Sie Herrn Angermeyer? Bei Norm Plastics. Und falls Sie ihm einmal telefonieren sollten: Sie werden rasch feststellen, dass er «keine lange Leitung» hat. Sondern dass er Ihre Probleme rasch erfasst (und erst noch praktische Tips geben kann). Herr Angermeyer hat auch Tempo – in der Lösung kniffliger Fragen.

Wann hört Herr Angermeyer von Ihnen?

**norm
plastics**

moderne Bau- und Industrieerzeugnisse
Schanz 10, 6301 Zug, Telefon 042 21 23 77

Besuchen Sie uns an der PRO AQUA in Basel
(29. Mai – 4. Juni 1969) Halle 24, Stand 24 359

morgen...



Kehrichtverbrennungsanlage, Basel - System von Roll - Arch.: Suter & Suter.

...wie gestern in Genf, wird eine Müllverbrennungsanlage System von Roll das schwierige Problem der Abfallbeseitigung in Basel endgültig lösen.

Für diese Anlage liefert Technicair elektrostatische Filter — System SF — wie bereits für die Anlage in Genf und die zukünftigen Einrichtungen in Luzern und Bern (Umbau). Bei voller Leistung werden hier 185 000 m³/St Luft bei 300° C derart wirksam behandelt, dass höchstens 100 mg/m³ Staub (25 mg Teilchen über 30 µm) am Filterausgang feststellbar sind.

Dank Forschung und intensiven Studien konnte Technicair zahlreiche, ähnliche Entstaubungseinrichtungen — nach dem Trocken- oder Nassverfahren — in alle Welt liefern. Diese grosse Erfahrung ist für Anlagen dieses Ausmasses von ausschlaggebender Bedeutung, erreicht doch jeder Filter ein Volumen von 1200 m³ (wie ein kleines Wohnhaus) und ein Gewicht von ca. 110 Tonnen.

Fachpersonal, hochentwickelte Mon-

tagemethoden, konsequente Koordination mit den anderen Lieferanten, sowie strenge Kontrolle auf der Baustelle bürgen für sorgfältigen Einbau und Termineinhaltung. Ausgedehnte Normierung und Werkherstellung der wichtigsten Elemente tragen ebenfalls dazu bei, die Arbeiten auf der Baustelle — ob klein oder gross — einfach und rationell zu gestalten.

Saubere Ausführung ist die optische Wiedergabe vom Wert und der Wirksamkeit der gewählten technischen Lösung. Jedes Problem bis ins Letzte zu bewältigen ist oberstes Gesetz für Technicair — das für sämtliche Kälte- und Wärmetechniken vollingerichtete Unternehmen.

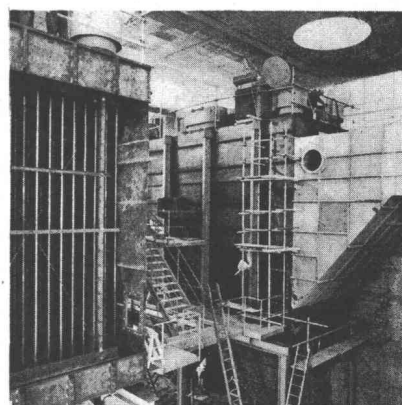

Genf - Lausanne - Freiburg - Sitten
Biel - Bern - Zürich - Lugano

technicair

Rationalisieren!

Sprechfunkgeräte

für Betriebsverkehr

Betriebsfernsehen für
Produktionsablauf

Reichweite je nach Typ
und Geländebedingungen

T 2
T 3
ST 5
ST 9
ST 8 für Auto-Einbau

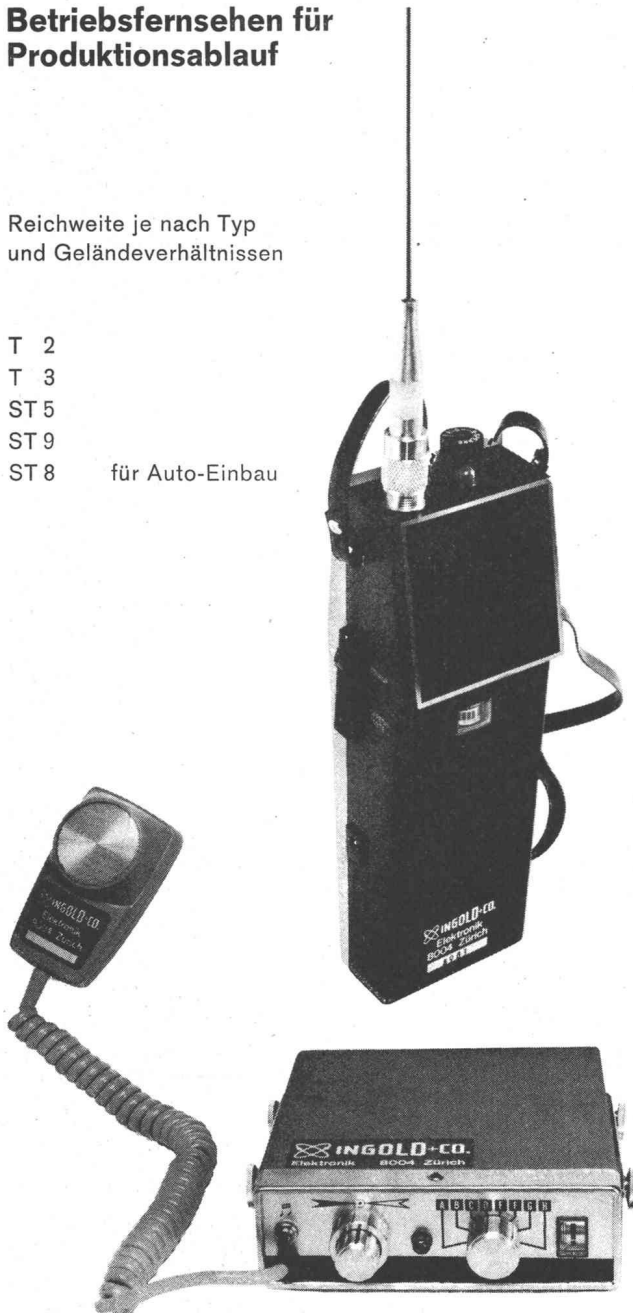

Wir verkaufen nicht nur Geräte, sondern wir beraten Sie auch und liefern die dafür notwendigen Zubehöre, Netz-
teile usw.

Hans Ingold & Co. Elektronik 8004 Zürich

Kernstrasse 10, Telefon 051 / 25 25 87

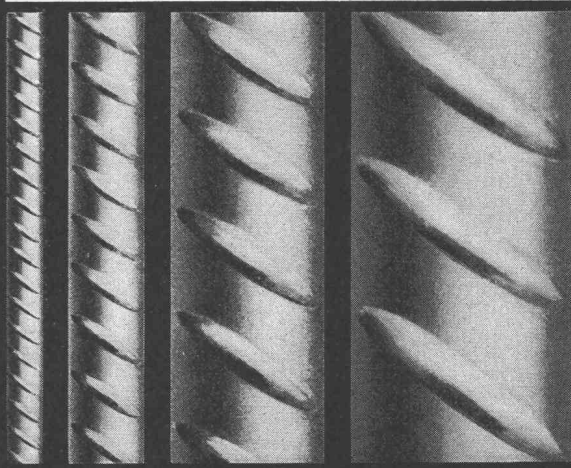

P. Bloch

BOX \emptyset ULTRA

Seit Jahren sind die bautechnischen Vorteile von BOX \emptyset ULTRA bestens bekannt und unbestritten: Optimaler Verbund, Schweissbarkeit ohne Festigkeits-
einbusse, höchste Brandsicherheit, grosse Material-
zähigkeit und höchste Festigkeit.

Monteforno-Ingenieure entwickeln weiter:
BOX \emptyset ULTRA erfüllt heute nicht nur alle Erforder-
nisse der SIA-Normen, sondern erlaubt bei gleichem
Preis dank höchster Festigkeit wirtschaftlichere Kon-
struktionen bei grösserer Sicherheit.

MONTEFORNO

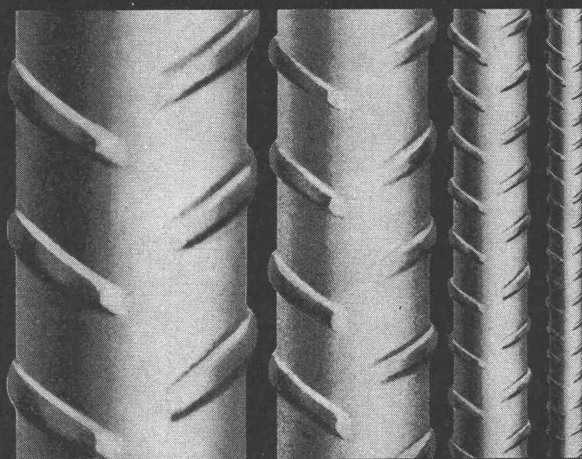

Monteforno, Stahl- und Walzwerke AG Bodio/TI

BODENKANÄLE GARDY TYP

Die ideale Lösung für alle Starkstrom-, Schwachstrom- und Telefoninstallationen in modernen Räumen.

TG

PATENT SALVISBERG

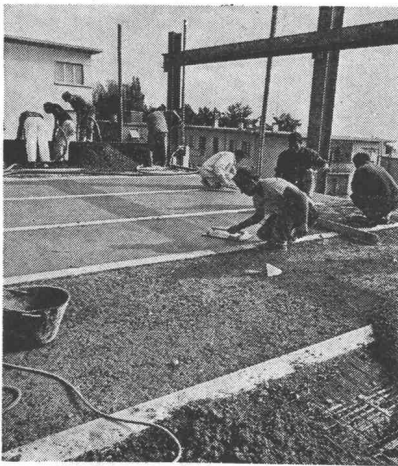
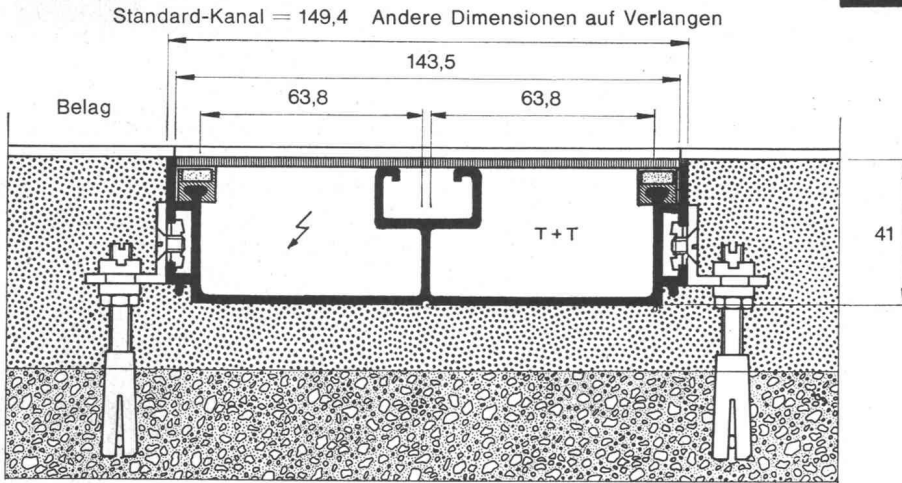

1

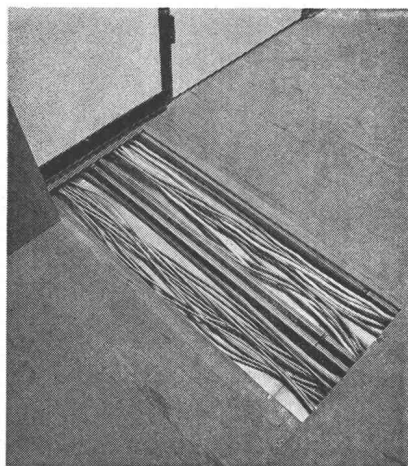

2

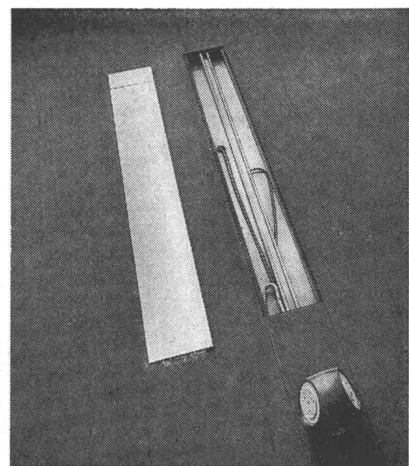

3

VORTEILE:

- Einfache und genaue Nivellierung der Kanäle auf der Betondecke. Der Zementüberzug wird alsdann mit den Kanälen auf die gleiche Ebene gebracht (Fig. 1).
- Abdeckplatten gehalten mittels Magnetbändern; können mit Sauger oder Magnet abgehoben werden.
- Möglichkeit zur Verlegung jeglicher Art von Bodenbelag, z.B. Linoleum, Plastik, Fliesen, Parkett, geklebte Teppiche, usw.
- Möglichkeit, den Kanal an jeder beliebigen Stelle mit Ein-

fach- oder Mehrfach-Steckdosen, Anschluss-Säulen usw. vom Typ Woertz, zu bestücken (Fig. 3 und 4).

Dieses Material kann wenn nötig ohne nennenswerte Änderung der Installation versetzt werden.

- Möglichkeit, in den Bodenkanälen ebenfalls die Leitungen zu verlegen für die Beleuchtung in den im daruntergelegenen Stockwerk befindlichen Räumen; das Verlegen von Rohren in der Betondecke fällt somit weg.
- Dokumentation auf Verlangen bei:

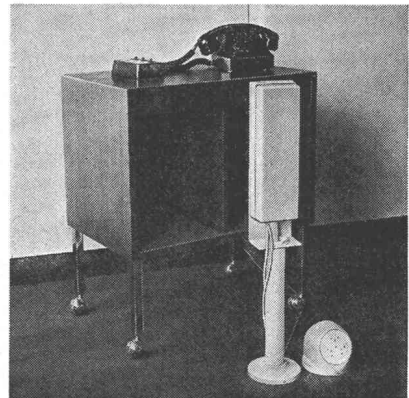

4

GARDY SA - GENÈVE

KUNDENDIENST-WERKSTÄTTEN: Zürich - Basel - Bern - Olten - Chur - Genf - Lausanne - Neuenburg - Sitten - Lugano

Die Wohnungs- und Villenheizung

LUNIC

funktioniert geräuschlos
und ohne Strom

- LUNIC – Brenner für Umstellung von alten Heizkesseln auf Oel
- LUNIC – Kochherd mit Zentralheizung
- LUNICALOR – Heizkessel für Zentralheizung
- LUNIC STAR – Kombikessel für Heizung und Warmwasser
- LUNIC – Oelboiler für Warmwasser
- LUNIC-Aérotherme für Warmluftheizung

Fabrik für Heizungsapparate LUNIC:

KOHLI SA 1880 BEX

Wir suchen noch
konzessionierte Installateure
für freie Gebiete

Jacot des Combes & Cie. AG
Gottstattstrasse 22
2500 Biel (Schweiz)
Tel. 032 / 4 20 35

cofratol

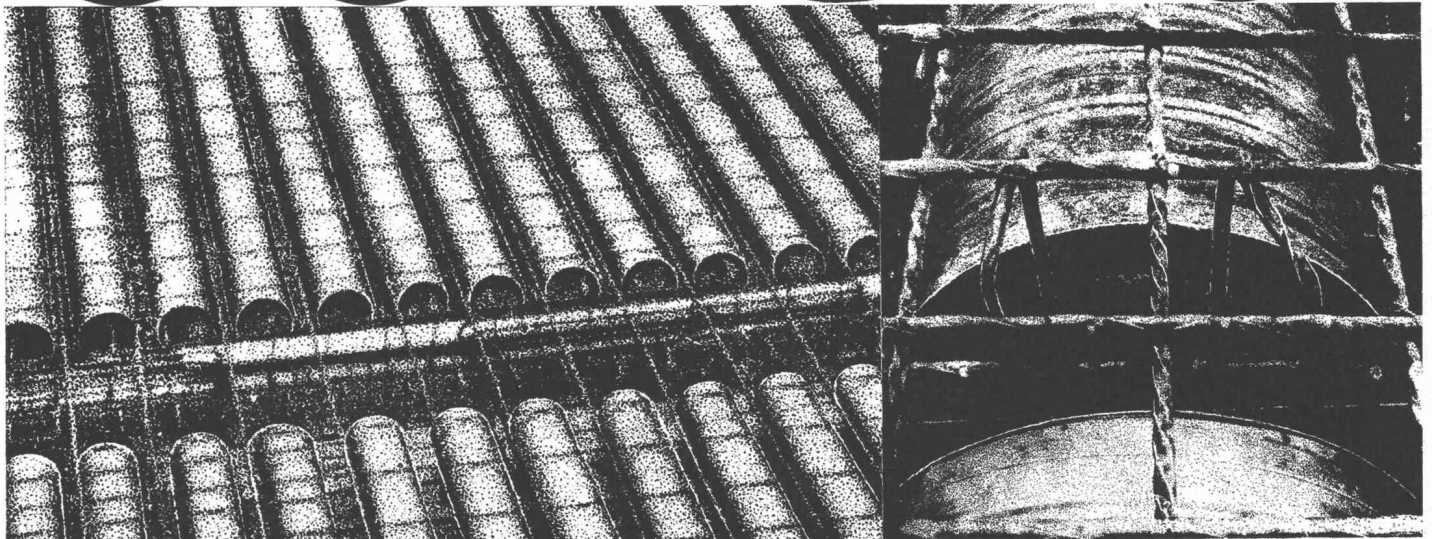

Verlorene Schalungsröhren
für Eisenbetondecken grosser Spannweite
Schweizer Patent 2080/60-8725/62

Leicht und billig. Lagerung im Freien. Ein-
sparung von Gewicht, Eisen und Beton.
Schnelles Verlegen und Binden mit Stahl-
band.

BEWÄHRT

in der Gruben-
praxis, im
Tunnel- und
Stollenbau
der Welt

Hochunempfindliche
POLEX-Zünder

Zünder
für jeden Anwendungszweck

**Kondensator-
Zündmaschinen**
für alle Bedarfsfälle

**Ohmmeter
und
Prüfgeräte**



ZURIMEX AG

ZUG/SCHWEIZ, ALPENSTRASSE 16

Tel. 042 / 21 38 22

FS 58 394

VERTRETUNG DER Fa.



SCHAFFLER & CO

WIEN

REPARATUR-SERVICE FIRMA LOUIS DELAZZER · ST. MORITZ (GR)

WIRZ KIPPER

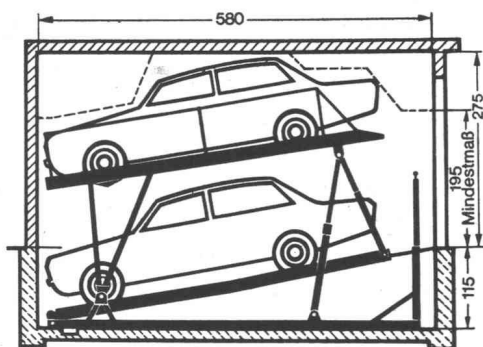

DOPPEL PARKER

SYSTEM KLAUS

+ PATENT

Optimale Raumaussnutzung
Einfache Bedienung
Sichere Konstruktion
Mit DOPPEL-PARKERN
eröffnen sich verblüffende
Möglichkeiten für Einzel-
und Reihengaragen, Parkplätze
sowie Tiefgaragen und
Parkhäuser.

Verlangen Sie unsere
Unterlagen.

ERNST WIRZ AG
8707 Uetikon, Tel. 051 / 74 15 31
Kipper- und Maschinenfabrik

ERNST WIRZ AG 8707 UETIKON TEL. 051 741531
Kipper- und Maschinenfabrik



DER WYSSEN- SEILKRAM

löst Ihre Transportprobleme

Verlegen von Druckleitungen. Fördern von Material für Lawinen- und Wildbachverbauungen, Kraftwerke, Personenbahnen und Hochspannungsleitungen. Holztransport in Gebirgswäldern.

Ist universal für kurze, mittlere und lange Distanzen, vereint in einer Anlage.

Aufziehen und Absenken der Lasten an jeder gewünschten Stelle längs der Anlage.

Schnell montiert und einsatzbereit.

Arbeitet mit einfachem Trag- und Zugseil.

In verschiedenen Typen von 1,5 bis 15 Tonnen Tragkraft lieferbar.

Bietet alle Vorteile aus jahrelanger Erfahrung, hohe Qualität, sicherer Betrieb, lange Lebensdauer, prompter Kundendienst.

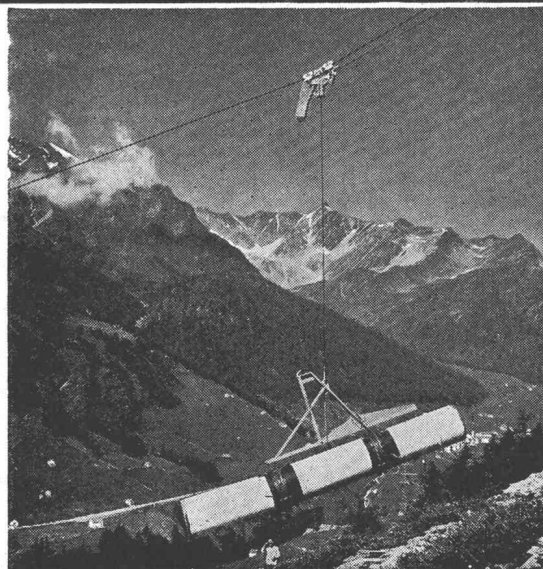

Beratung, Verkauf, Vermietung und Ausführung von Transporten

WYSSEN-SEILBAHNEN
3713 REICHENBACH (Kandertal)
Telefon 033 / 76 17 22

Planen mit Griesser

Griesser AG Aadorf,
Telefon 052 47 25 21

Filialen in:
Basel, Bern, Chur, Genf,
La Chaux-de-Fonds,
Lausanne, Lugano, Luzern,
St. Gallen, Venthône VS,
Zürich

Solomatic Raff- und Roll-Lamellenstoren
Novacolor und Alucolor-Aluminium-Rolläden
Holz- und Stahl-Rolläden
Stoffrouleaux
Sonnenstoren
Soloscreen Gitterstoffstoren
Verdunkelungsanlagen
Kipp- und Schwenktore
Mobile Trennwände
Rollgitter

awg

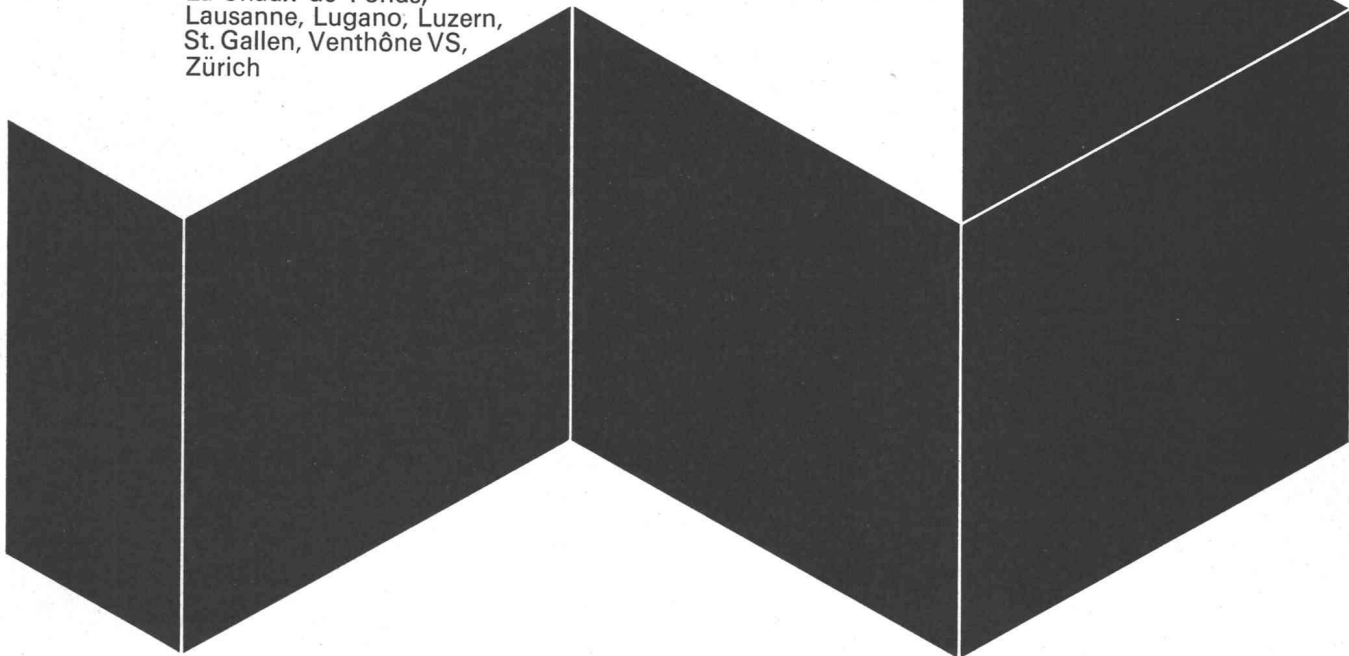

WIRZ KIPPER

Patentierte Kehrrechtverdichtungsanlagen

passend zu WIRZ WE-LA-KI-Transportsystem und Schwenklader Schindler-Wirz.
Kehrrecht und andere Abfälle werden 3- bis 10fach verdichtet.

Die Transporthäufigkeit und damit die Transportkosten werden entscheidend reduziert.

NEU: Kleinverdichter für Abwurfschächte, ebenfalls passend zum WIRZ WE-LA-KI-Transportsystem.

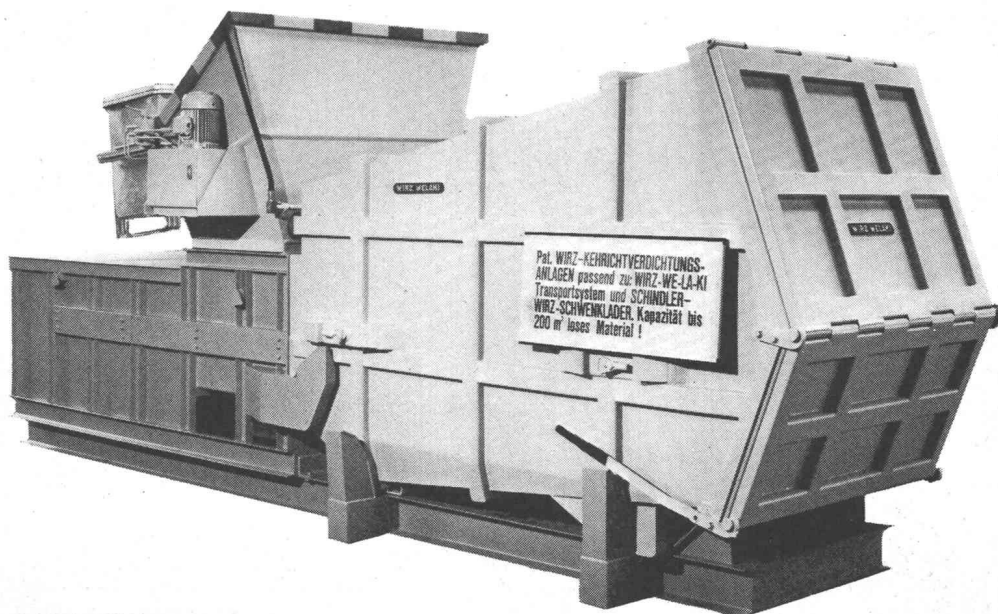

ERNST WIRZ AG 8707 UETIKON TEL.051 741531
Kipper- und Maschinenfabrik

Konvektoren-Abdeckhauben ARA

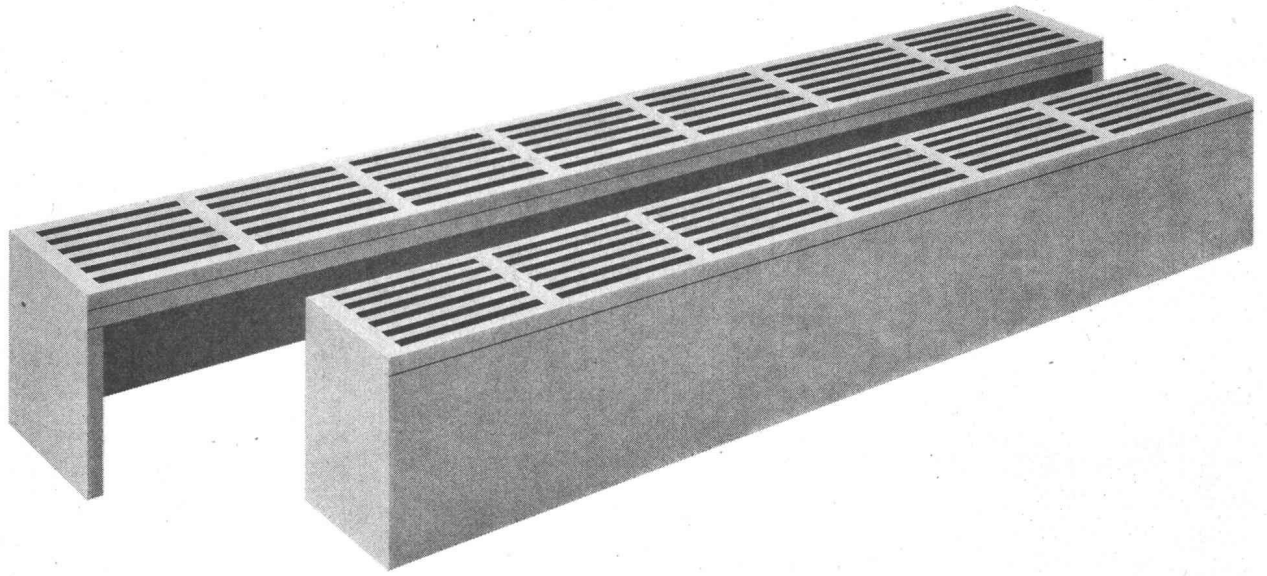

Mod. B

Mod. A

ARA Konvektoren und Heizwände sind sehr sauber verarbeitet. Um Architekten und Bauherren bei der Gestaltung der Räume zu helfen, haben wir Abdeckungen entwickelt, welche leicht zu montieren, formschön und stabil sind.

Verlangen Sie technische Unterlagen über Heizwände, Konvektoren und Abdeckhauben bei

Anton Ruckstuhl AG, Heizwände und Konvektoren ARA, 8355 Aadorf
Telefon 052 / 47 13 57

DAVERIO

Daverio AG
Heinrichstrasse 217
8031 Zürich
Tel. 051 44 51 51

Daverio löst Probleme modernster Fördertechnik

Als Spezialisten für Fördertechnik entwickeln und bauen wir für Sie die Anlage nach Ihren Bedürfnissen. Das Resultat: Leistungssteigerung,

Zeit- und Personaleinsparung. Wir beraten Sie aufgrund weltweiter Erfahrungen in der modernen Fördertechnik.

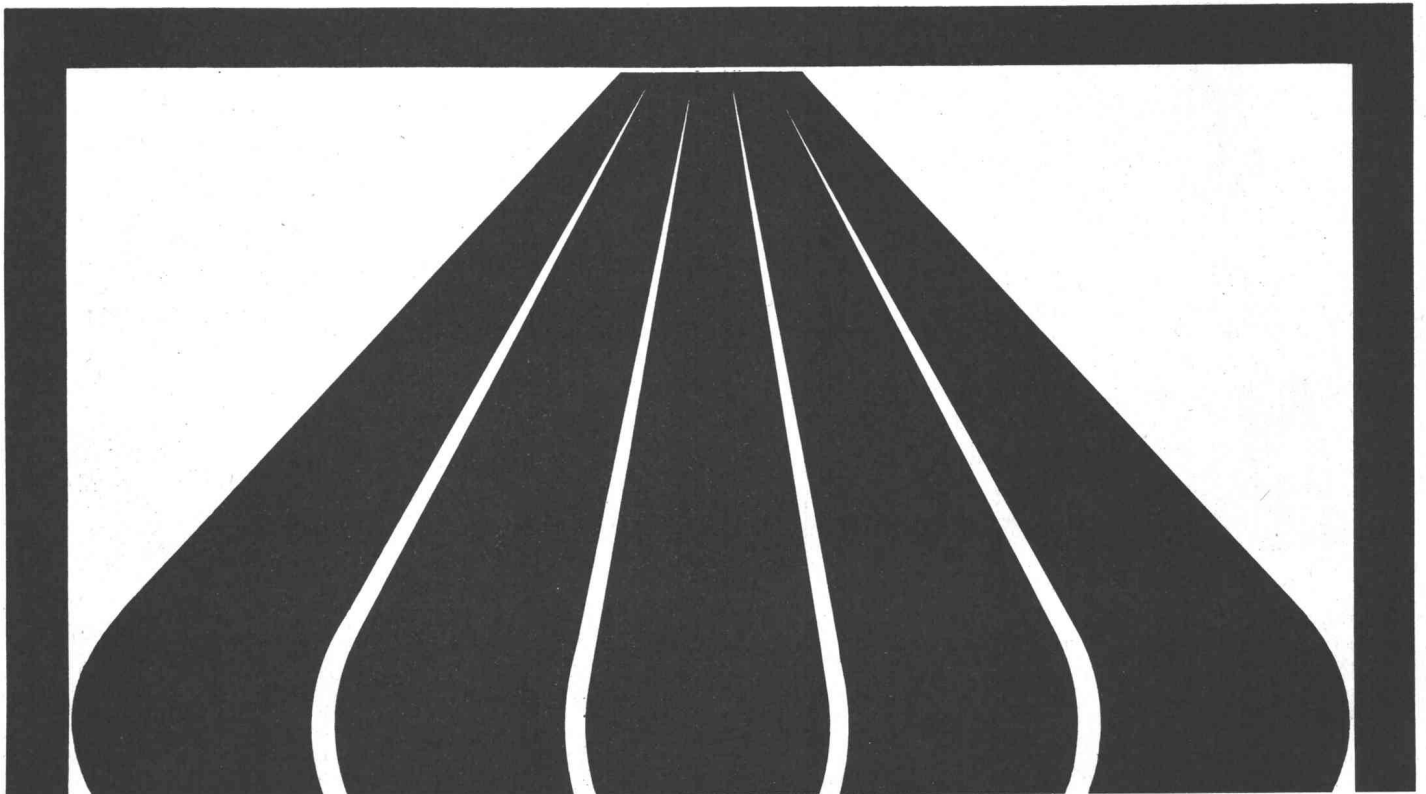

**Unsere Bauschreiner
sind vor allem Bauschreiner.**

**Sie sind Fachleute, die mit einem modernen Maschinenpark
denkbar rationell arbeiten. Das
erlaubt uns nicht nur erstklassige
Arbeit zu leisten, sondern auch
günstige Preise zu offerieren.**

**LIENHARD
SOHNE AG**

Innenausbau
Bauschreinerei
Möbelschreinerei
Harmonikatüren
Holzetuis
8038 Zürich,
Albisstrasse 131
Telefon 051/45 12 90

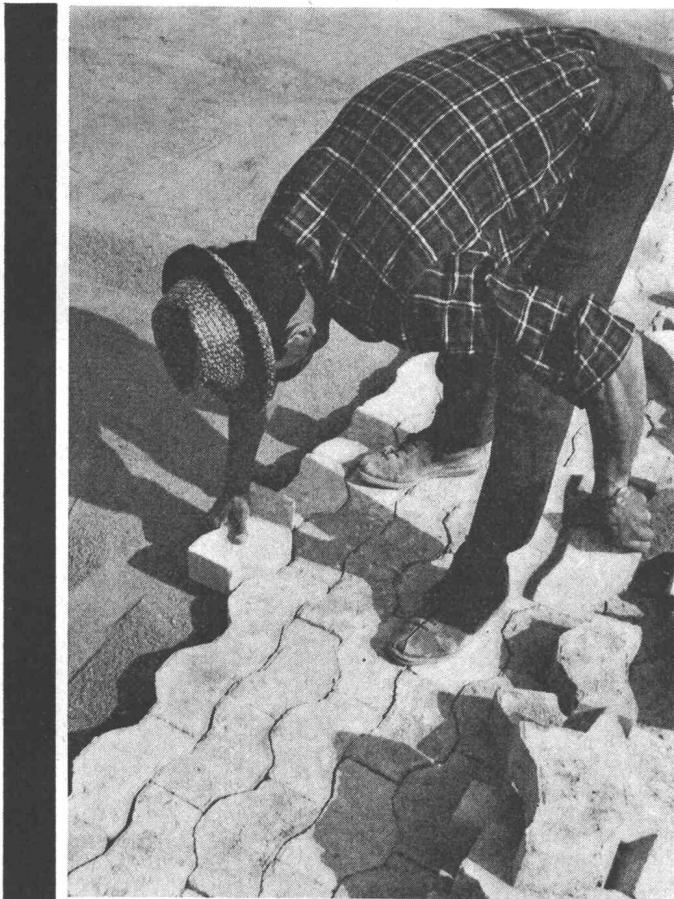

UF-Pflaster- Steinbeläge

**nicht teuer –
aber
unverwüsthch
und dauerhaft**

Der klassisch schöne Linen-
raster passt sich vorbildlich
der Umgebung an. Bauherren
und Architekten haben ihre
Freude daran. Das Verlegen
ist einfach und preisgünstig.

**jetzt in
3 Dicken!**

Für jeden Zweck die richtige
und wirtschaftliche Belags-
stärke. Über die Tragfähigkeit
der einzelnen Steinstärke
können wir Ihnen Auskunft
geben dank der jahrelangen
Erfahrung.

Für Fusswege, Terrassen,
Sitzplätze, Vorplätze ohne
Belastung, Schulhausplätze,
Hallenböden.

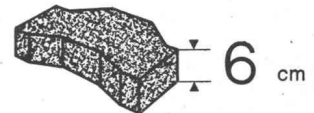

Für Zufahrtsstrassen zu
Wohnbauten, Garage-
vorplätzen, Hof- und Werk-
plätzen, Parkplätzen,
Brückenböschungen.

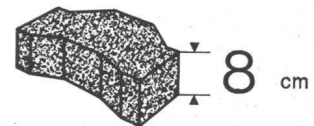

Für Strassen, Bushaltestellen,
Fabrikanlagen, Böschungs-
pflästerung, für Uferschutz.

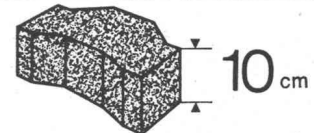

VEI



Herbag

Herstellung von Baustoffen AG

8640 Rapperswil 055 / 2 17 01
8716 Schmerikon 055 / 5 74 35
9230 Flawil 071 / 83 13 75
8052 Zürich-Seebach 051 / 46 87 40





Kücheneinrichtungen
Waschautomaten
Geschirrspülmaschinen
Wand- und Bodenbeläge



SABAG

SABAG + BAUMATERIAL AG 2500 Biel
☎ 032 3 53 53 / 3 59 51

SABAG + BAUMATERIAL AG 6000 Luzern
☎ 041 44 61 61

SABAG LAUSANNE SA 1000 Lausanne
☎ 021 26 90 31

Wir bedienen Sie gerne!

mit
sämtlichen Bauwerkzeugen
Armierungseisen
Rüst- und Schalungsgeräten
Grossflächenschalungen

Verlangen Sie unseren unverbindlichen Besuch. Wir unterbreiten Ihnen gerne unsere günstigen Kauf- und Mietkonditionen.



Adolf Locher AG

Giessenstrasse 7, 8952 Schlieren

☎ 051 98 48 11

CUPOLUX

eurodome

+ eurobase

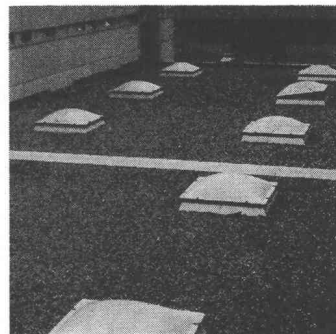
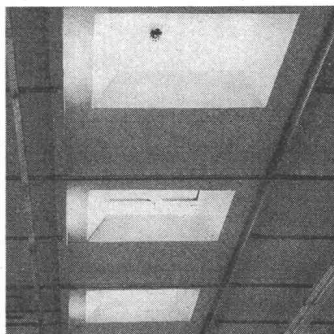
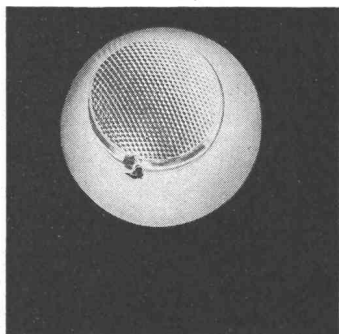
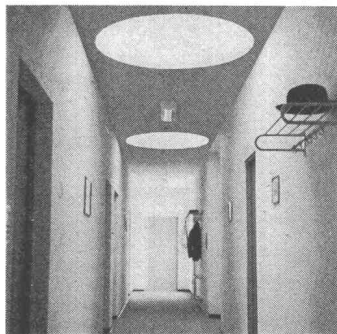

Durchschnittlich montieren wir gegen 2000 Lichtkuppeln pro Jahr. Das zeigt unsere Leistungsfähigkeit und die Qualität unserer Cupolux und eurodome (1955 montierte Kuppeln sind heute noch klar durchsichtig). Wenn Zeit Geld bedeutet, dann bietet die Scherrer-Baueinheit «Lichtkuppel + Zargenrahmen» ganz wesentliche Vorteile. Lassen Sie sich von uns beraten.

Jakob Scherrer Söhne
Allmendstrasse 7
8059 Zürich 2
Tel. 051 / 25 79 80

**die rationelle
Scherrer-
Lichtkuppel-
einheit**



Lichtkuppeln Glasdachwerk
Spenglerei Bleipresswerk



**Schneller und billiger
mit Heliswiss**

**Lufttransporte bis 1500 kg
mit Helikoptern**

Leitungsbau, Frischbeton
und Baustellen-Installationen,
Alphüttenbau
und SAC-Hüttenversorgung,
Lawinenverbauung und
Alpmelioration, Rettungsflüge,
Schädlingsbekämpfung,
Flugaufnahmen
für Vermessung und Werbung

Schweizerische Helikopter AG
Flugplatz Bern-Belpmoos
3123 Belp
Telefon 031 54 33 11

Einsatzleitung und techn. Dienst
Telefon 031 54 33 14

Heliswiss





Tiefbau
Strassenbau
Wasserbau
Bohr- und Rammpfähle
Grundwasserabsenkungen
Baugrubenabschlüsse
Rohrdurchpressungen

BLESS BAUNTERNEHMUNG AG

Zürich St. Gallen
Aarau — Chur — Dübendorf — Solothurn

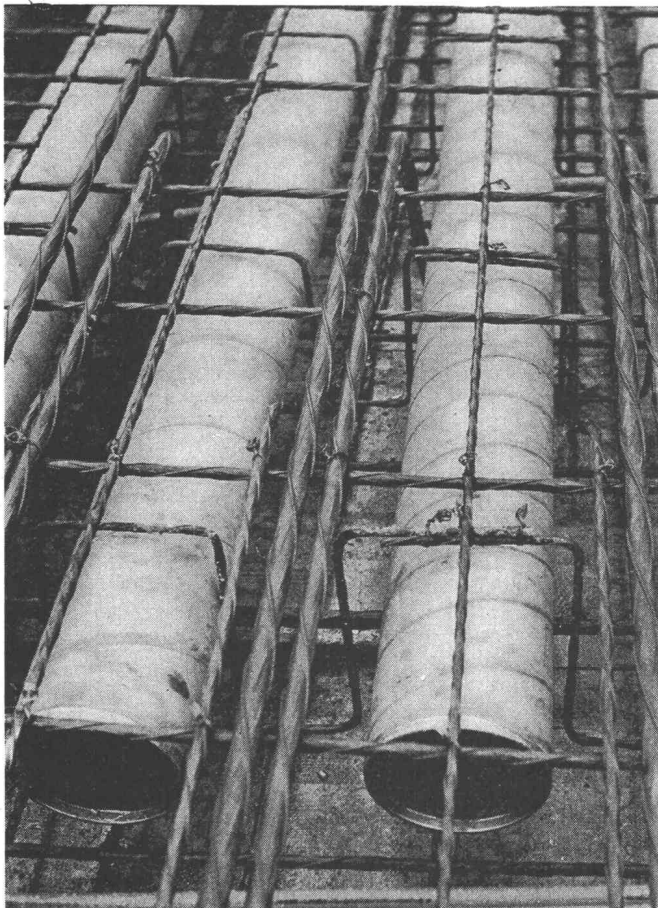

Schalungsrohre für den Betonbau

Industriebauten
Unterflurgaragen
Schulbauten
Brückenbau
Vorfabrizierte Elemente

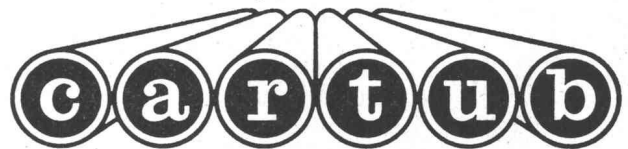

Verlorene Säulenschalungen

Imprägnieranstalt AG Zofingen

4800 Zofingen Obere Brühlstrasse Tel. 062 / 51 35 44

Der neue vorfabrizierte Schaller-Normoflex Tiefkühlraum TKRA 5000

schliesst eine bisherige Lücke im Angebot von Tiefkühlräumen! Weshalb?

Bei seinen genormten Aussenmassen von 194 x 194 x 203 cm verfügt dieser Tiefkühlraum über einen Nettoinhalt von 5000 Litern. Die Montage von nur 6 Elementen kann steckerfertig innert wenigen Stunden — ohne Baubewilligung und ohne Bauhandwerker — erfolgen.

Seine Möglichkeiten:
Grössere Unabhängigkeit von den Lieferquellen; Einkauf bei günstiger Marktlage und immer ein reichhaltiges Lager an Fleisch, Geflügel, Fisch, Gemüse, Früchten und Fertiggerichten.

Seine Leistung:
Eine garantierte Tiefkühlung von -20°C bei einer Umgebungstemperatur von $+26^{\circ}\text{C}$.

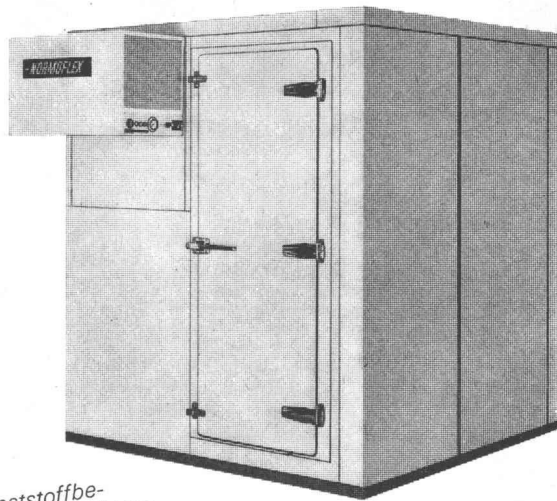

Sein Kleid:
Innen und aussen kunststoffbeschichtetes Metall; strapazierfähiger Boden mit Warzenblech ausgelegt; leichtgängige Türe ganz aus Kunststoff, mit Sicherheitsschloss, sämtliche Beschläge verchromt.

Sein Preis:
Sehr günstig, da Serienfertigung.

Auch in Miete erhältlich, mit Anrechnung bei späterem Kauf. Verlangen Sie heute noch weitere Auskünfte bei

PAUL SCHALLER AG
Kühl- und Klimaanlage



Stauffacherstrasse 60
3001 Berne
Tél.: (031) 413733

**leicht
metall
fenster
fassaden
kunststoff
fenster
schaufenster
anlagen**

VERWO

VERWO AG
8808 Pfäffikon SZ
055-5 44 55

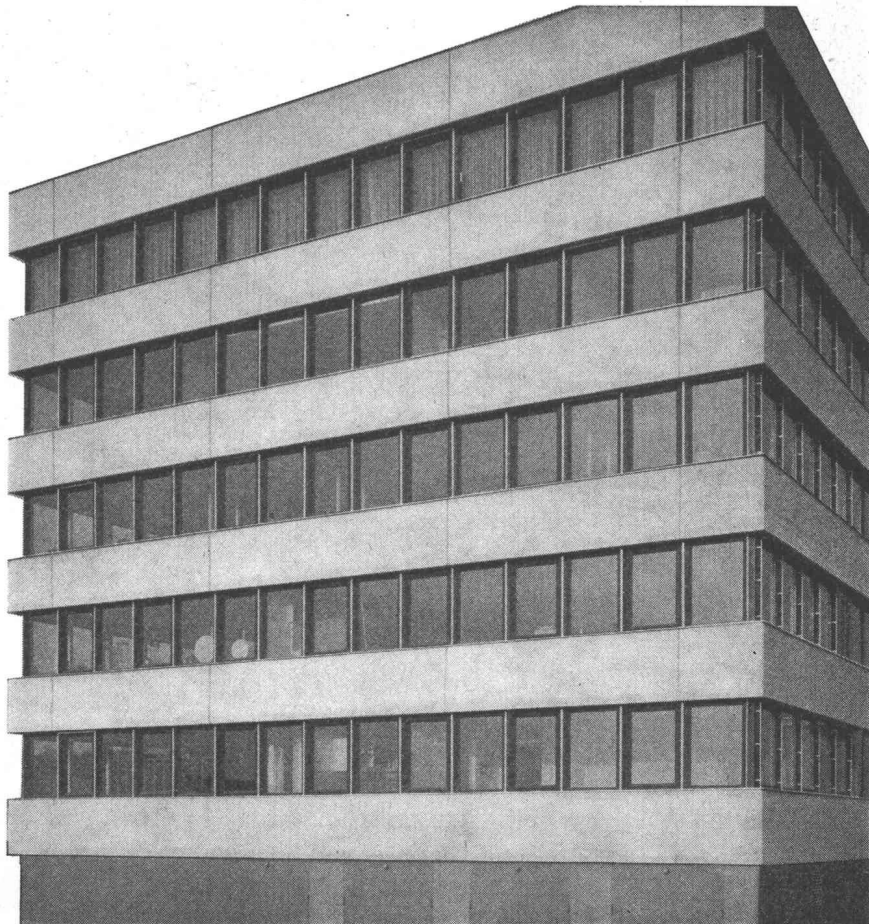



Nordostschweizerische Kraftwerke AG Baden

Gemeinschaftsunternehmen der Kantone Zürich, Aargau, Thurgau, Schaffhausen, St. Gallen, Appenzell, Glarus und Zug zur Erzeugung und Beschaffung elektrischer Energie sowie deren Zuleitung zu den Uebergabestellen der kantonalen Elektrizitätswerke

Die NOK müssen den steigenden Energiebedarf der beteiligten Kantone jederzeit und zu möglichst günstigen Bedingungen decken

Die NOK nehmen im Herbst 1969 das erste der Allgemeinversorgung unseres Landes dienende Atomkraftwerk Beznau in Betrieb

Energieumsatz 1967/68
6,0 Milliarden kWh

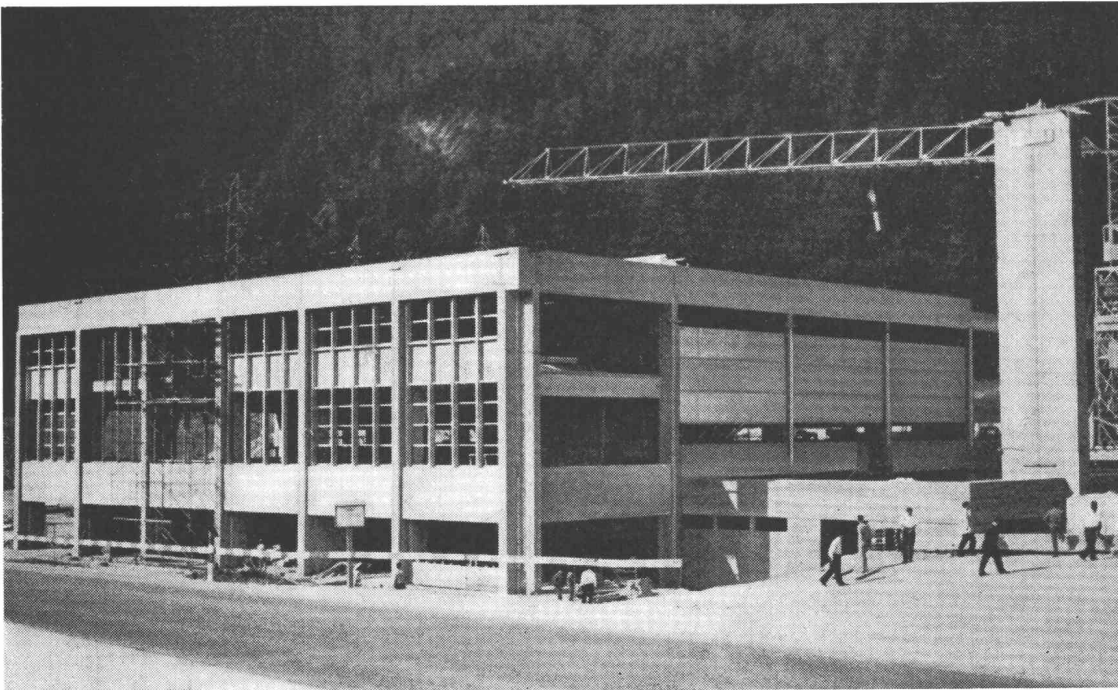

RUDOLF STÜSSI AG
Vorfabrizierte Betonbauten

8108 Dällikon

Telefon 051/71 40 40

Objekt: Neubau Mineralquelle Rhäzüns
Bauherrschaft:
Passugger Heilquellen AG,
Passugg
Architekt: A. Liesch, dipl. Arch. ETH SIA,
Zürich und Chur

20 Jahre Erfahrung in der Herstellung und Verwendung von

SOMO-Kunststoffrohren

für

Kanalisationsen
Kabelschutzleitungen
Ventilationen
Wasserleitungen
Brückenentwässerungen
Drainage im Strassenbau

somo

Sté pour les métaux ouvrés
et les plastiques
7-11, rue des Caroubiers
1211 Genève 24
Tél. (022) 42 33 33

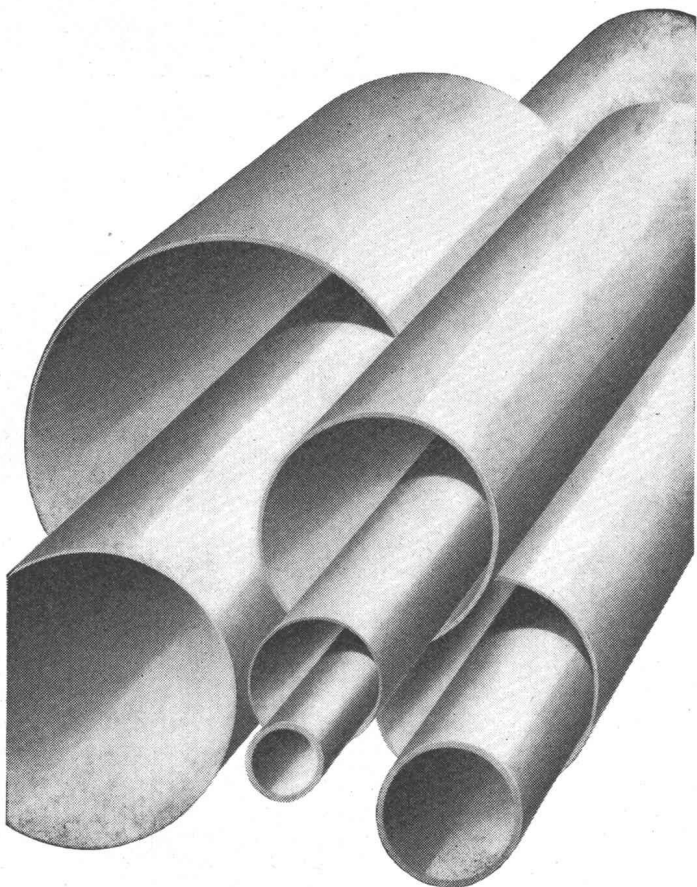

PLASTIC



**Sie
wissen:
Es kommt
nicht nur
auf die
Streckgrenze
an**

Torstahl 50

**erfüllt
alle
Ansprüche
optimal**



**Unser technischer Beratungsdienst
steht Ihnen jederzeit zur Verfügung
von Moos Luzern 041 - 22 21 01
Büro Zürich 051 - 25 16 17**

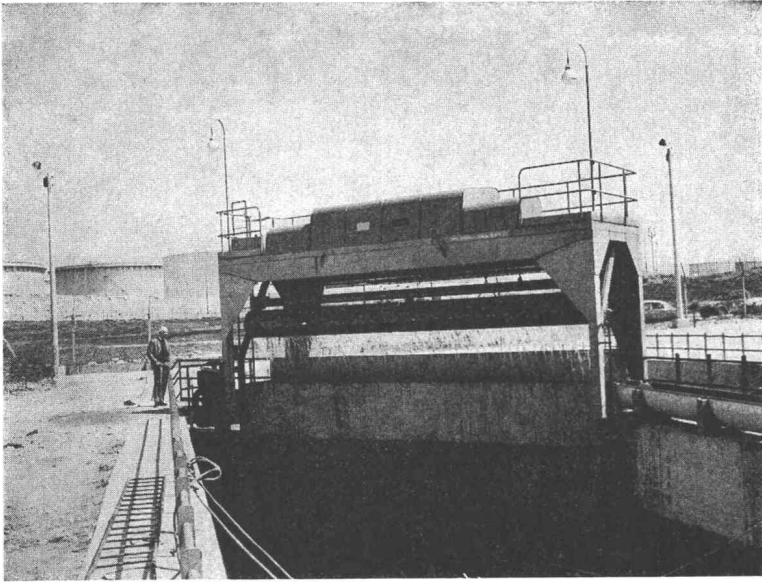

Rechen- und vollautomatische Rechenreinigungs-Maschine einer Petro raffinerie am Mittelmeer.
Breite des Rechens und der Putzharke 8 m.

Rechenreinigungs- Maschinen

für
Hoch- und Niederdruck-
Kraftwerke,
Kühlwasserfassungen,
Abwasserkläranlagen
usw.

**Ateliers
de Constructions
JONNERET SA
1211 Genève 8**

51

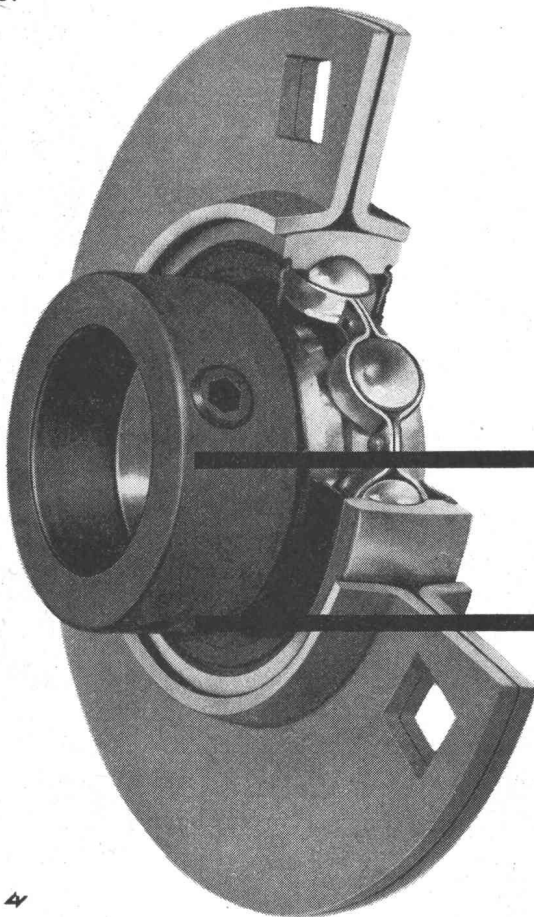

SKF-Y-Lager

Wirksam abgedichtet, wartungsfrei,
einfache Montage, vielseitige Anwendung.
Als Einheit in Steh-, Flansch- und Spann-
lagern aus Guss und Blech lieferbar.

SKF

SKF Kugellager AG
8021 Zürich, Postfach, Tel. 051/470370
3001 Bern, Postfach, Tel. 031/255822
1001 Lausanne, Case postale, Tél. 021/229193

4

**Die
zuverlässigen
Gilbarco-
Tanksäulen
für
Wagenparkbesitzer**

Rasch einfüllen, rasch ablesen, rasch wegfahren — das können Sie mit den amtlich geeichten Gilbarco-Tanksäulen für Benzin und Dieselöl. Modelle für 35 bis 80 Minutenliter. Auf Wunsch lieferbar mit automatischem Stopp-hahn sowie mit Nebenzählwerk-Anlagen bis 100 Einzelzählwerken.

Ferner umfasst unser Verkaufsprogramm:
Benzinsäulen für Servicestationen,
Brodie-Durchlaufzähler für Tankwagen und Depotanlagen,
OPW-Schnellkupplungen und Schwenkarme, Schmieranlagen und Garage-Einrichtungen, Kompressoren.

Unsere über die ganze Schweiz verteilten Servicestellen verfügen über besteingerichtete Servicewagen mit Autoruf-Anlagen.



Gilbarco

Gilbarco AG, Garageeinrichtungen und Oelfeuerungen

8045 Zürich, Töpferstrasse 26, Telephon 051 / 35 45 25

**HELL UND WARM DANK
SCHICHTEX-SPEZIAL
WELLDACH-ISOLIERUNG**



**BAU+INDUSTRIE-
BEDARF AG**

4002 Basel, Lange Gasse 13
Telefon 061 35 20 65

Sämtliche
elektrischen Anlagen
für Industrie und Gewerbe

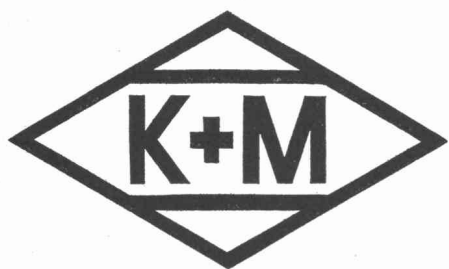

Schaltanlagen
Kabelverlegung
Telefon A und B

Aktiengesellschaft

Kummler & Matter 8026 Zürich

Hohlstrasse 176

Tel. 051 44 42 40 Filialen in Bern, Chur, Spreitenbach und Martigny

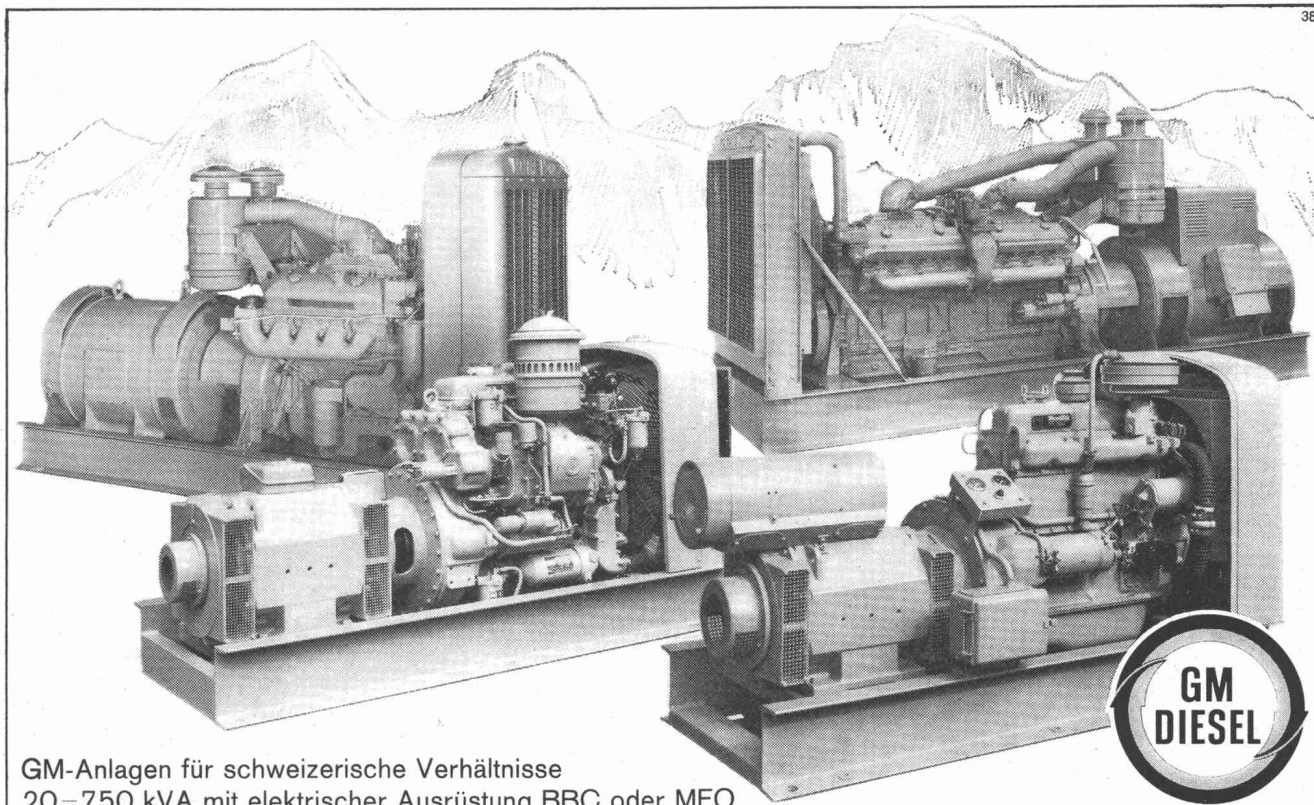

38

GM-Anlagen für schweizerische Verhältnisse
20–750 kVA mit elektrischer Ausrüstung BBC oder MFO

GENERAL MOTORS SUISSE S.A. BIEL
DIESEL-ABTEILUNG TEL. (032) 2 61 61

vilin rapid

zur rationellen Befestigung von Profilbrettern mit BUKAMA Ro 430

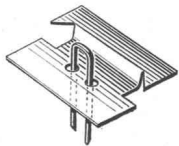
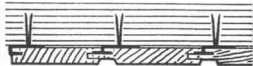

VILIN-Rapid-Haken

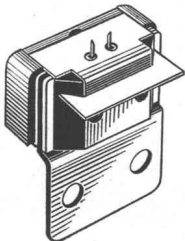

VILIN-Rapid-Aufsatzkopf

Die Kombination Vilin-Rapid-Haken, Rapid-Aufsatzkopf und Bukama-Heftgerät mit Vilin-Rapid-Magazin ermöglicht eine wesentliche Arbeitszeiterparnis. Vielseitig verwendbar, auch in der Praxis erprobt, ist das Heftgerät



BUKAMA

Ro 430 mit Mehrstosseinrichtung

vilin-Haken erhalten Sie u. a. bei:

Balteschwiler AG
4335 Laufenburg
Fritz Brand AG
3436 Zollbrück, Emmental
Holzhandel AG
8008 Zürich
Holzindustrie AG
9430 St. Margrethen
Jermann-Studer
4222 Zwingen BE
Kälin & Co.
8404 Oberwinterthur
Fabrique de Lames +
Commerce de Bois S.A.
1920 Martigny
Menétrey Lausanne S.A.
1052 Le Mont-sur-Lausanne

Walter Müller AG
5644 Auw / Aargau
Sabag
& Baumaterial AG, S.A.
Abt. Baumaterialien
2501 Biel / Bienne
Joh. Spillmann, 6301 Zug
Edwin Vogt & Co.
8855 Wangen
Gebr. Wey & Co.
6110 Wolhusen LU
Gebr. Fehlmann AG
5600 Lenzburg
Alphons
Glutz-Blotzheim AG
4500 Solothurn
Otto Lädach's Erben
3076 Worb BE

Weiterer Bezugsquellennachweis und Prospekte durch

vilin -Vertrieb D-8 München 8
Berg-am-Laim-Strasse 73

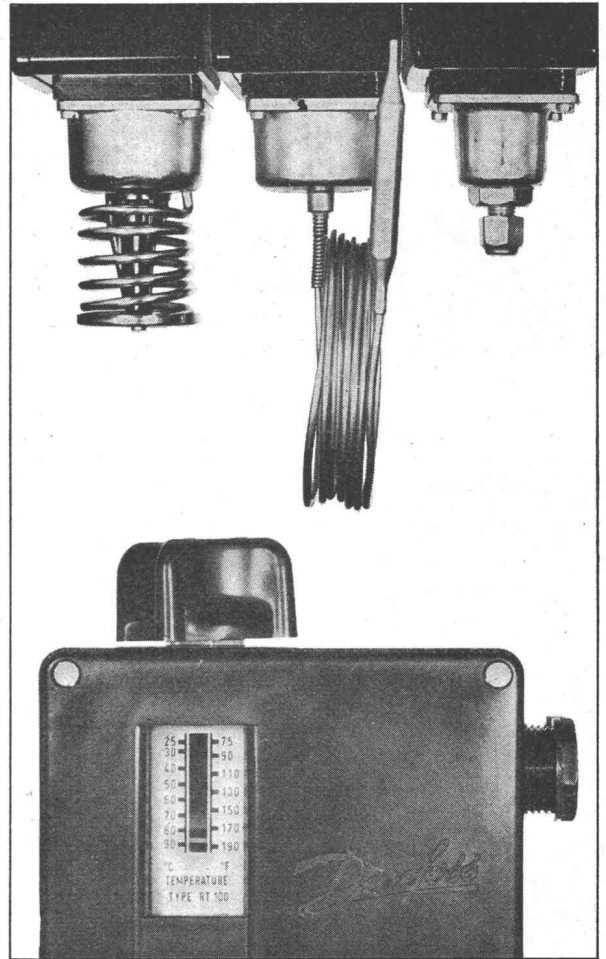

7083

Danfoss RT-Apparate für automatische Druck- und Temperaturregelung

Die RT-Reihe umfasst: Thermostate, Pressostate, Flüssigkeits-Niveauregler für Kühl- und Heizungsanlagen, für Druckluft- und Wasserverteilungsanlagen.

Danfoss RT sind das Resultat von über 25 Jahren Erfahrung in Konstruktion und Fabrikation von Regelgeräten. Dauernde Verbesserungen in der Fabrikation und der Kontrolle ergeben zusammen mit den konstruktiven Hauptmerkmalen der Danfoss RT-Reihe maximale Qualität, Zuverlässigkeit und Vielseitigkeit.



Fabrik für Automatische Schalt- und Regelapparate

Werner Kuster AG

4132 Muttenz 2 / Basel
Hofackerstrasse 71
Telefon 061 / 42 12 55

Depot Lausanne Tel. 021 / 25 01 68
Depot Wallisellen Tel. 051 / 93 40 54



Das DELTAFOL-HAUS mit der sehr starken Gitterfolie DELTAFOL eignet sich ganz besonders für Lagerhallen. Im Strassenbau als fahrbare Ueberdachung bei Belagarbeiten.

DELTAFOL-Gitterfolien u. a. in Rollen für Stollenauskleidung usw. werden von uns nach Mass geschweisst.

Verlangen Sie Muster und Prospekt.

LU-RA RAPPERSWIL

E. Lutz, Schulstrasse 9, 8640 Rapperswil
Tel. 055/2 00 30 oder 2 56 58

P 1a

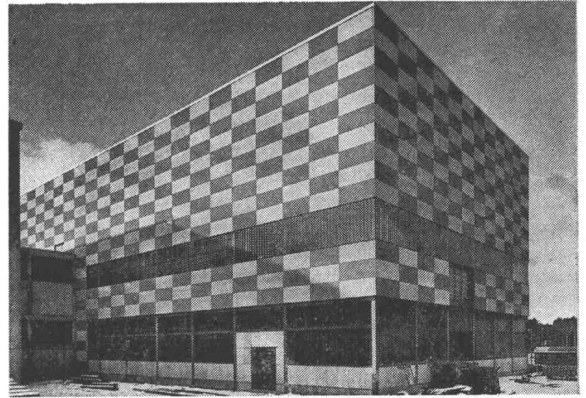

das moderne,
dekorative
Baulement für
Fassaden
Treppenhäuser
Eingangspartien
Veranden
Fensterbänder
Industriebauten



sprossenlos, wartungsfrei, preisgünstig
Beratung, Offerten und Lagerhaltung

GRÜNINGER

OLTEN + ZÜRICH 5/23

Aarburgerstr. 105
Tel. 062 / 22 14 22

Josefstr. 15
Tel. 051 / 42 52 09 / 10

Keine Aussparungen

*Isolierkörper in
Schalung legen
Keine Kältebrücken
sofortiges Ableiten,
des Dachwassers.*

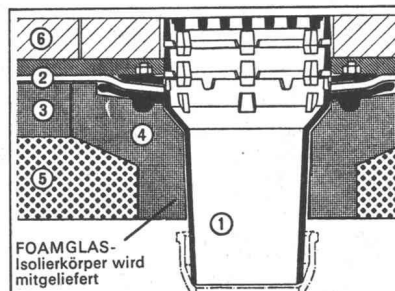

Passavant- Dachabläufe aus Gusseisen

— rosten nicht
— lösen die Probleme
der Flachdachent-
wässerung endgültig

FOAMGLAS-
Isolierkörper wird
mitgeliefert

Verlangen Sie Unterlagen bei Werner Maag, Zeltweg 44, 8032 Zürich, Telefon 32 75 80

Name _____

Adresse _____



Hartmann Biel

Wir bauen Metallfassaden, Eingangspartien, Türen, Fenster. Storenanlagen werden ebenfalls durch uns geliefert und montiert! Dies erspart Ihnen viel Zeit, schon bei der Projektierung. Unsere Techniker zeichnen Ihnen die gesamten Detailpläne; Maßunstimmigkeiten sind ausgeschlossen. Profitieren Sie von diesem Service!

Hartmann + CO AG 2500 Biel Telefon 032/49261

Metallbau

Batteries et éléments secs
Condensateurs
Accumulateurs

POUR TOUS LES CHAMPS D'APPLICATION

Trockenbatterien und -Elemente
Kondensatoren
Akkumulatoren

FÜR ALLE ANWENDUNGSGEBIETE

LECLANCHÉ SA YVERDON

Patentanwälte **E. Blum & Co.**

Anmeldung
von Erfindungen, Fabrik- und
Handelsmarken, Gutachten
Prozessberatung

8008 Zürich

Gegründet 1878
«Wartegg», Mühlebachstrasse / Kirchenweg 5
Telephon 051/47 54 54

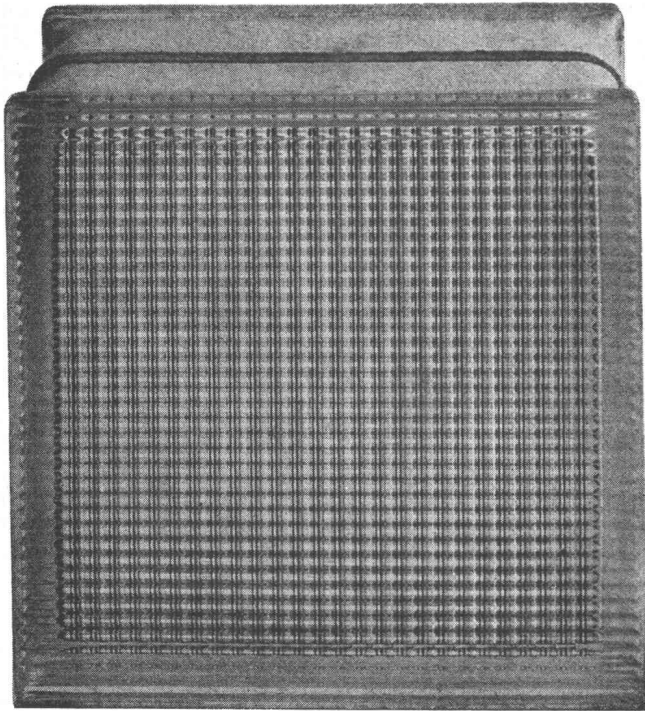

Glasbeton

Glasbausteine, hohl, verschweisst, für Aussenwände, Treppenhäuser, innere Trennwände. Vorzügliche Eigenschaften. Langjährige Erfahrung!

Ruppert, Singer+Cie AG



Glasbeton - Oberlichter, begeh- und befahrbar mit massiven Glasprismen oder schwitzwasser-freien Hohlsteinen. Grosse Referenzliste!

Zürich Vulkanstr.116



zweckgerecht, elegant und

zugleich preisgünstig sind Köttermann Laboreinrichtungen. Ein vollständiges System beliebig kombinierbarer, genormter Elemente erleichtert die Planung. Ermöglicht aber auch, Arbeitsplätze individuell passend einzurichten. Köttermann Labormöbel sind robust und strapazierfähig, allseitig kunststoffgeschichtet, abwaschbar, weitgehend unempfindlich gegen Temperaturen, Säuren, Laugen, Lösungsmittel. • Das Apparateprogramm umfasst: Klimaprüfschränke • Testkammern für Wärme-Kälte, Klima und Tropenklima • Industrie-Wärme- und Trockenschränke • Trockenschränke • Bakteriologische Brutschränke • Labor-Tiefkühltruhen • Wasser-Vollentsalzungsanlagen • Pipetten-Spülgeräte und -Trockner • Pipetten-Reinigungs- und Sterilisationsanlagen • Wasserdestillierapparate • Bi-Destillationsanlagen • Dampf-Sterilisatoren • Universal Schüttel- und Siebapparate • Wasserbäder • Labor-Regler • Turbo-Mischer • Turbo-Emulgatoren. • Verlangen Sie die Dokumentation.

Generalvertretung Schweiz. 9113 Degersheim Tel. 071 54 17 40

KRÜGER

Krüger Labormöbel + Apparate AG



Wir beraten Sie gerne!

Industriebau AG Zürich

Telefon 051 / 34 33 36
Othmarstrasse 8

Wagemutig waren unsere Kunden nicht

Das Risiko

haben sie denen überlassen, die 1928 mit den ersten TORKRET-Betonpumpen arbeiteten.

Torkret

fabriziert am Fließband stationäre, baustellenfahrbare Anhänger- und Auto-Betonpumpen mit und ohne Hydraulikausleger.

Betonspritzmaschine
Injektionsgeräte
Kunstharzverarbeitende Maschinen

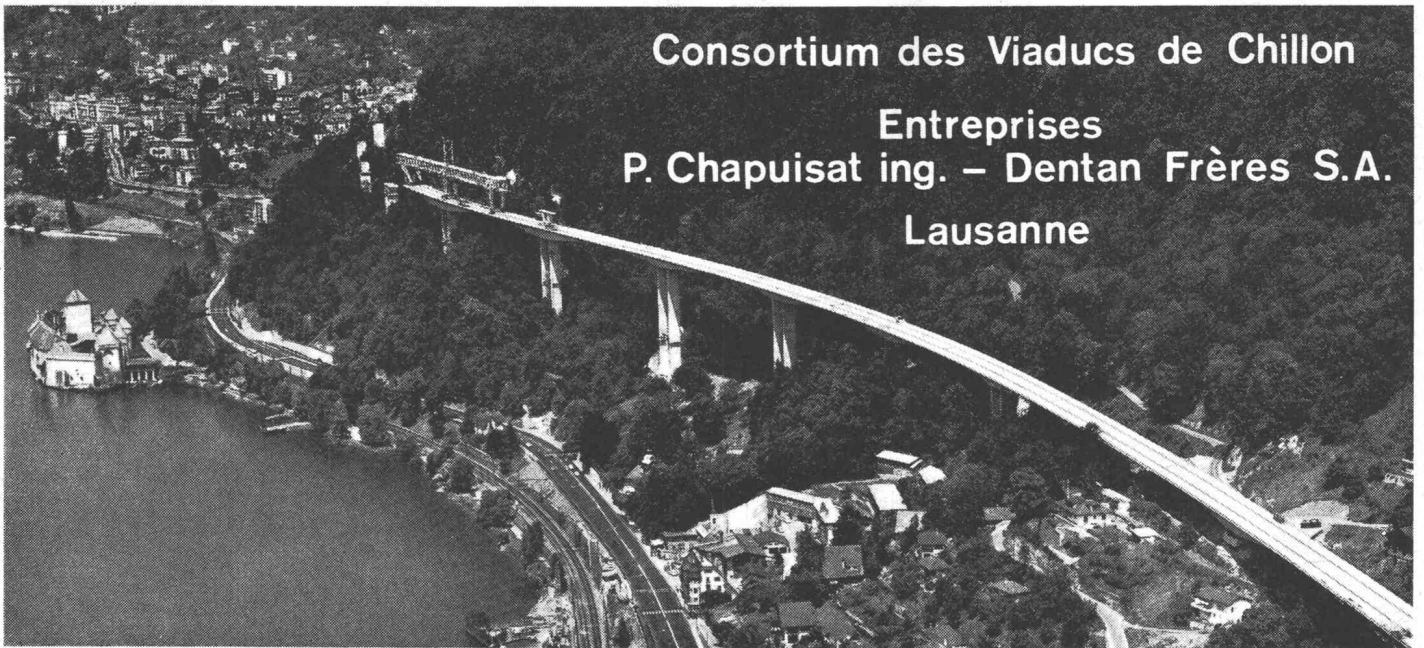

Consortium des Viaducs de Chillon

Entreprises
P. Chapuisat ing. – Dentan Frères S.A.
Lausanne



Gegen

RAUCHPLAGE

bei Cheminée, Grill, Kochherd, Heizung, Lüftung
hilft sicher ein

FITZE - Kaminventilator

Verlangen Sie den ausführlichen Prospekt

E. Fitze 7002 *Chur*

Ventilatorenbau und Wicklerei
Steinbruchstr. 4 a Tel. 081 22 11 80

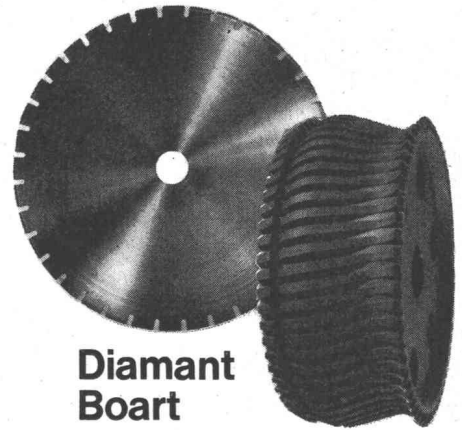

**Diamant
Boart**

Werkzeuge für die Steinindustrie



ESKENAZI S.A.

1227 CAROUGE-GENÈVE (SUISSE)

AG Steinbruch Guber 6055 Alpnachdorf OW

Gegründet 1903, Telefon 041 76 11 07

liefert prompt ab Lager jedes gewünschte Quantum

**Bund- (Einfassungs-) und Schalensteine
Kleinpflastersteine
Mauersteine aller Art
Hartschotter, Hartsplitt und Brechsand**

in bevorzugter, normgerechter und frostsicherer
GUBER-Quarzsandstein-Qualität

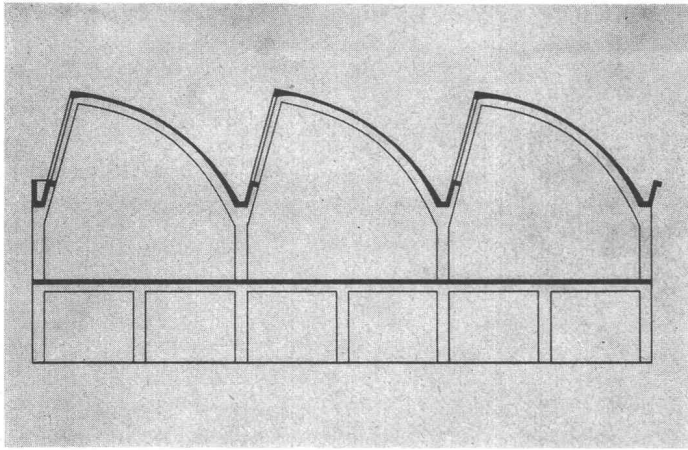

Fachgerechte Datenverarbeitung im Bauwesen

RIB Recheninstitut für das Bauwesen
7000 Stuttgart-Vaihingen

Beratung Schweiz:

Badenerstrasse 80
8952 Schlieren
Tel. 051 / 98 04 33

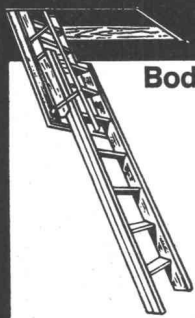

**Bodentreppe
aus Holz**



**Scherentreppe
aus Leichtmetall**

Leichteste Handhabung
Höchste Stabilität
Beste Verarbeitung
Keinerlei Raumbedarf
auf dem Dachboden

MÜHLBERGER & CO

9000 St. Gallen
Rorschacherstr. 53, Tel. 071/24 65 22

Jede Treppe
wird nach Mass
ohne Aufpreis
angefertigt

**Neben
der bewährten
Aufzugstreppe**

**bauen wir den
COLUMBUS-
Flachdachausstieg**

mit Scherentreppe,
die ideale Kon-
struktion für das
Flachdach.

Saubere Ver-
arbeitung, prompte
Bedienung, gross-
zügiger Kunden-
dienst sind uns ein
besonderes
Anliegen.

Scherentreppe
schweiz. Pat.

bacher-therm

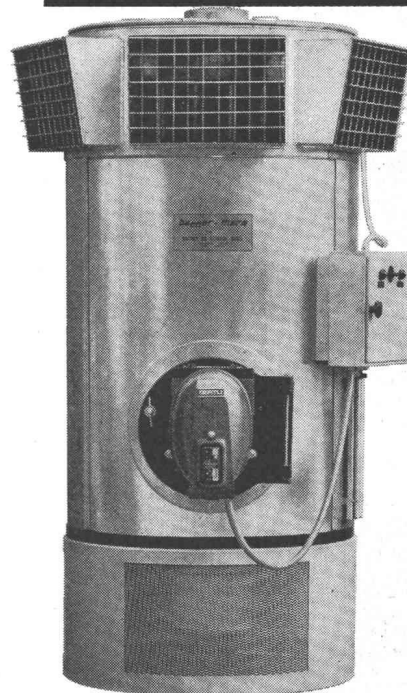

Wärmeluft-
generatoren
geeignet für:

Industrieräume
Werkhallen
Turnhallen
Lagerräume
Trockenräume
Bau-
austrocknung

Bacher-Therm
löst Ihre
Heizprobleme

Verlangen Sie
unverbindliche
Offerte oder
Vertreter-
besuch

bacher

Reinach-Basel, Apparatebau, Telefon 061/76 10 10

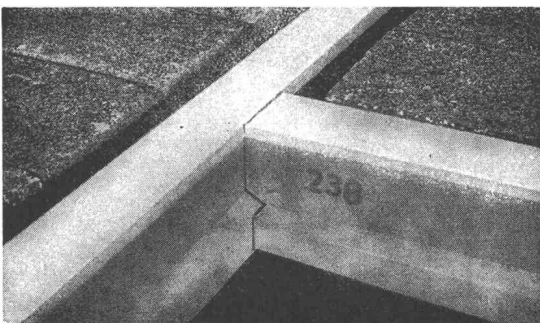

hebag

Helvetia-Baustoff AG

4852 Rothrist AG
Telefon 062 / 41 37 25

Bauen zu günstigen Preisen möglich mit

Vorspannbetondecken Helvetia

mit verschiedenen Anwendungsmöglichkeiten. Rasche und trok-
kene Bauweise und Einsparung der Schalungsarbeiten.

Unsere Fabrikation umfasst ferner:

- Schalungssteine
- Isolierbausteine aus Leca (Hohlblock- und Lomasteine)
- Fertigelemente



Plast'o Light – die moderne Lichtkuppel

aus Acrylglas, wetterbeständig, **nicht vergilbend**, einschalig und doppelschalig, glasklar oder opal, auch mit Lüftungsvorrichtung sowie in schwerbrennbarer Qualität lieferbar.

Verwenden Sie als Zargen unsere kostensparenden Aufsatzkränze aus Kunststoff.

GERBEREI SCHNEIDER AG, 3507 Biglen
Abt. Kunststoffe, Tel. 031 / 91 54 91

GöhnerNormen

Fenster Türen Küchen Elemente
 Fenster Türen Küchen Elemente
 Fenster Türen Küchen Elemente
 Fenster Türen Küchen Elemente
 Fenster Türen Küchen Elemente
 Fenster Türen Küchen Elemente
 Fenster Türen Küchen Elemente
 Fenster Türen Küchen Elemente
 Fenster Türen Küchen Elemente
 Fenster  Küchen Elemente
 Fenster Türen Küchen Elemente
 Fenster Türen Küchen Elemente
 Fenster Türen Küchen Elemente

Verlangen Sie bitte Masslisten und Prospekte

EgoWerke AG

9450 Altstätten SG, Postfach, Telefon 071 75 27 33

Niederlassungen: Volketswil ZH, Bern, Basel, Lugano
 Landquart, Zug, Aarau, St.Gallen, Frauenfeld
 Lausanne, Sion, Neuchâtel

Norba SA Genève

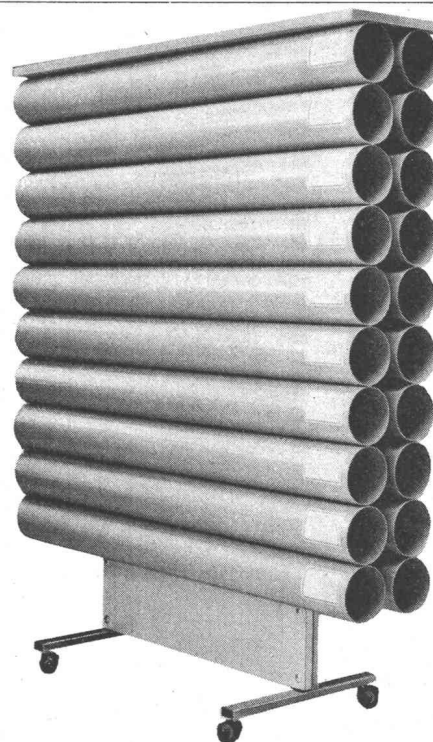

MOZAIR

Diese Registratur vervollständigt die Arbeitsausstattung jedes technischen Büros

- 1 Rasche und zeitgemässe Registratur
- 2 Pläne sofort greifbar, jedoch vor Licht und Staub geschützt
- 3 Minimaler Platzbedarf bei grossem Registraturvermögen
- 4 Erprobte Dauerhaftigkeit dank sorgfältiger Wahl des verwendeten Materials
- 5 Aeusserst zeitsparend dank Montage auf 4 Rollen
- 6 Abwaschbare Abdeckplatte, als Tischchen verwendbar
- 7 Rohre aus unzerbrechlichem Hart-PVC

2500 Bienne 3
3, chemin du Blé Tél. (032) 4 88 55

Rolladen

Aus thermolackiertem Aluminium: Staviacolor-Luxe. Lichtregulierbare Rolladen aus superstabilen, hohlprofilierten Stäben ■ Staviacolor-Miluxe. Rolladen aus einwandigen Stäben ■ Aus Montecatini-Edison Kunstharzen: Lamelcolor-Plastic. Lichtregulierbare, steckprofilierte Rolladen.

Raffstoren aus Aluminiumlamellen

Tous-Temps 80 mm gebördelte Breitlamellenstoren ■ Normal. 50 mm Raffstoren ■ Doppelverglasungsstoren für Kipp- und Wendeflügel Fenster ■ Reiche Farbauswahl.

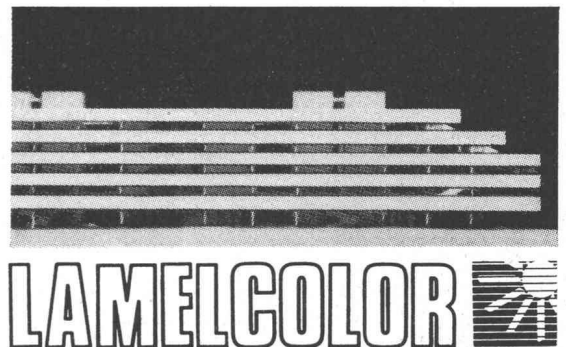

Beratung, Fabrikation, Verkauf durch Lamelcolor SA
 1470 Estavayer-le-Lac - Tel. (037) 63 17 92/93

Neuzeitliche, einwandfreie und preiswerte Massenproduktion von Raffstoren und Rolladen. Termingerechte Lieferung.

betor ag

Herzogenbuchsee

Tel. 063 5 28 42

Falt-, Schiebe-, Klapp-, Hallen-, Boxen-
und Kipptore

Krankklappen, Stapelwände, Antrieb,
Steuerungen, Signalanlagen



**CORBETON-
FILTERPLATTEN**



beton a.g.
WERK FÜR BETONWAREN
2542 PIETERLEN / BEI BIEL

Werk Pieterlen
☎ 032/8715 34

Werk Grenchen
☎ 065/8 50 55

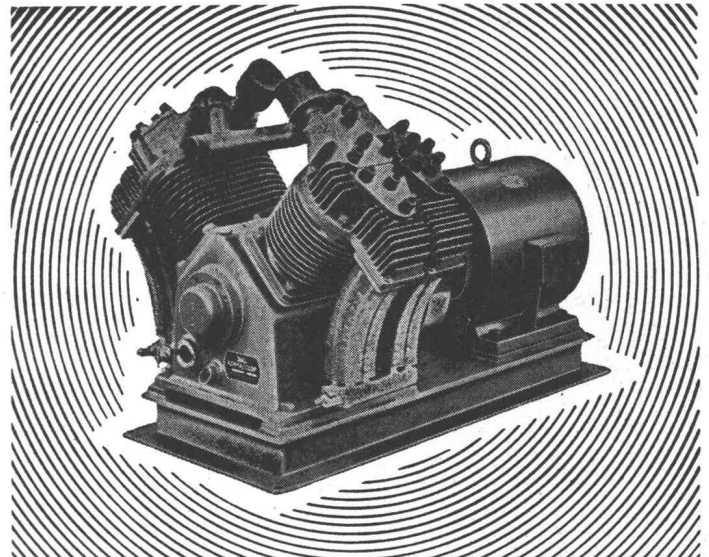

Haug KOMPRESSOREN

VAKUUMPUMPEN LUFTFILTER FÜR JEDEN ZWECK

FRITZ HAUG AG., MASCHINENFABRIK, ST. GALLEN

AUSSTELLUNG UND VORFÜHRUNG BEI

ERNST HAUSAMANN & CO. ZÜRICH 3/45

UETLIBERGSTRASSE 15

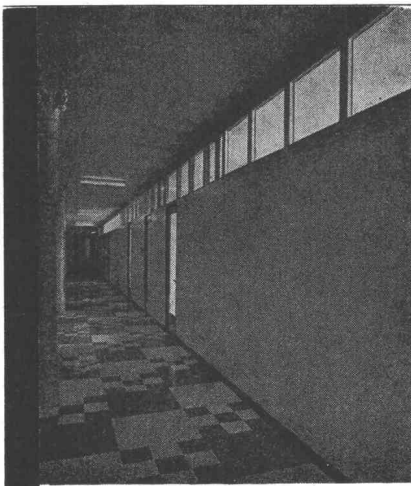

Schallsisolierende und schallhemmende

Trenn- und Abschlusswände

System Sonex, demontierbar, versetzbar

Montage ohne Verletzung von Böden, Decken und Wänden

Ausführung voll und verglast

Schallsisolierende Türen für: Telephonkabinen, Maschinenraumtüren

Verwaltungsbauten, Fabriken, Hotels, Büros

SONEX-TÜREN AG. 8048 ZÜRICH
HOHLSTRASSE 409 TELEFON 051 / 52 48 60

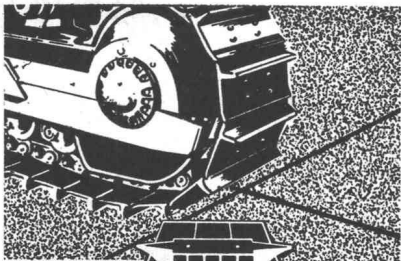

KORO-DUR

**Industrie-Bodenbelag
aus
Hartbeton**



.....wir sollten KORO-DUR wählen!

Beratung und Ausführung:

A. G. Heinr. Hatt-Haller, Zürich, Bärengasse 25
Ed. Cuénod S. A., Genève, 8, Rue des Plantaporrêts
Spalu S. A., Lugano-Cassarate/Ticino, Via Concordia 12
Frutiger Söhne A. G., Thun,
J. Vallaster A. G., Luzern, Maihofstraße 1
Ed. Züblin & Cie. A. G., Basel, Aeschenplatz 2
A. Scheuermann-Frey, Goldach/SG.

Tel. (051) 23 86 30
Tel. (022) 24 93 24
Tel. (091) 3 23 21
Tel. (033) 2 66 66
Tel. (041) 6 23 23
Tel. (061) 34 80 40
Tel. (071) 41 46 44
Tel. (071) 41 59 34

KORO-DUR-Platten durch:

Spezialbeton A. G., Staad/SG

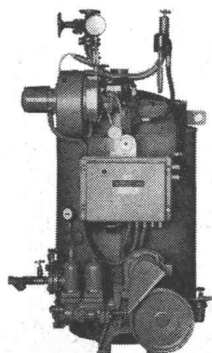

**Dampf
oder
Wärme?**

GEKA liefert Ihnen beides:

GEKA-Schneldampferzeuger
75—3500 kg Dampf pro Stunde

GEKA-Thermomaten für Thermalöl
oder Heisswasserumlauf
40 000—4 000 000 WE

Ausrüstung mit Schweizer Brennern!

Vollständige Planung von Gesamtunterlagen!

Erstklassige Referenzen!

Industriebau AG Zürich

Ohtmarstr. 8, 8008 Zürich, Tel. 34 33 36

TRION
airtechnic

Lüftungsgitter

aus Aluminium, korrosionsfest, strömungstechnisch durchkonstruiert, durch verschiedene Ausführungen allen technischen und architektonischen Forderungen anpassbar.

TRION AG 8032 ZÜRICH

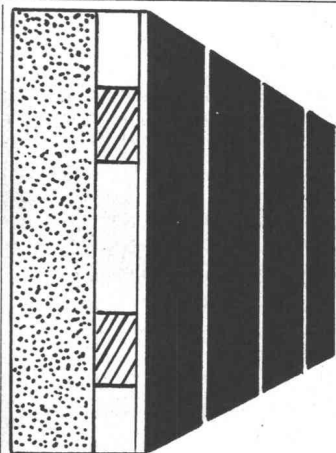

JOMNA PANEEL

moderner Innenausbau mit Holz. Montagefertig und oberflächenbehandelt, preisgünstig, überall verwendbar

LJAR AG
9424 Rheineck
Tel. 071 / 44 19 70

Verlangen Sie Unterlagen

Adresse:



**Aufzugtreppe
Grösste Vorteile
auf kleinstem Raum**

FELDMANN & CO., Holzbau, 3250 Lyss

Telefon 032 / 84 11 84



**WEISS
&
MARTI
AG**

Tief- und Strassenbau-
unternehmung

3018 Bern-Bümpliz
Statthalterstrasse 46

**Hochdruck-Zentrifugal-
Pumpen**

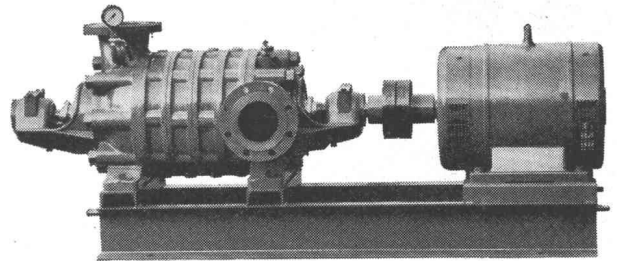

für:

**Wasserversorgungen
Druckkesselanlagen
Industrie, Kesselhäuser
Sand- und Kieswerke
Bewässerungen
Wagenwaschanlagen**

**Maschinenfabrik a. d. Sihl AG
8023 Zürich 4**

Gegründet 1871 Telefon (051) 23 35 14



**mechanisch-
biologische
Abwasser-
Reinigung**

**mit Tauchtropfkörpern
für
6-10000 Einwohner**

- über 90% Reinigungseffekt
- stark schwankend belastbar
- anspruchlos in der Wartung
- niedrigster Energiebedarf
- absolut frostunempfindlich
- preisgünstig durch Vorfabrikation



reines Wasser

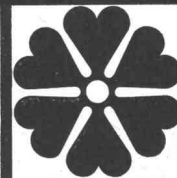
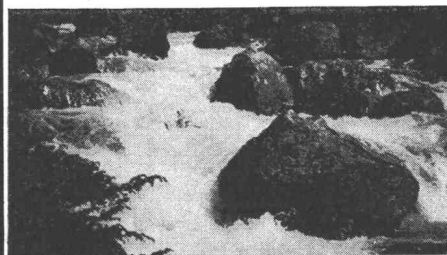

ist Leben

Unsere Fachleute, Ingenieur und Chemiker, freuen sich, Ihr Abwasserproblem zu lösen und stehen Ihnen zur Beratung unverbindlich zur Verfügung. In unserem eigenen Labor führen wir jede gewünschte Abwasseruntersuchung durch. Wir garantieren die Reinigungsleistung aller von uns gebauten Anlagen. Unser Wartungsservice sichert das dauernde Funktionieren Ihrer Anlage. Verlangen Sie unsern Besuch und das ausführliche Fabrikationsprogramm!

MECANA SA

Maschinenfabrik 8716 Schmerikon SG Telefon 055-575 61



WALTER J. HELLER AG.

BAUUNTERNEHMUNG SION BERN ILANZ



1904

Granit
Quarzit
Porphyr

Strassenbau: Stellsteine
Randsteine
Bundsteine

Hochbau: Treppenanlagen
Bodenplatten
Wandplatten
Fenstereinfassungen
usw.

P. DE ZANET & CO., UZNACH

Tel. 055 / 8 18 44

Clichés
Offsetfilme

AW

Anderson + Weidmann
Traugottstrasse 6
Postfach, 8037 Zürich
Telefon 051 / 42 08 17

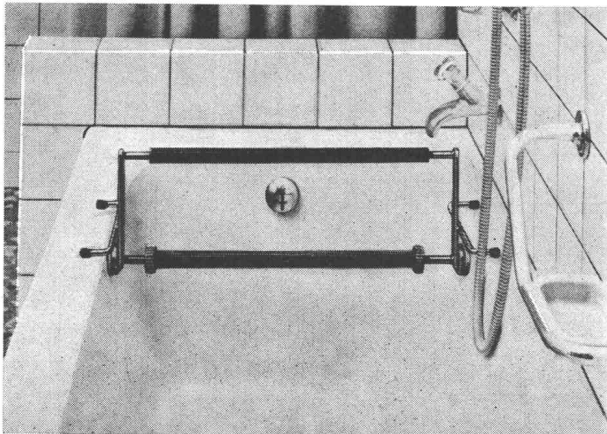

Der ideale Bade-Helfer

ist die Badewannenstütze EMRO. Sie gibt alten, kranken, gebrechlichen, invaliden und blinden Personen **Halt, Stütze** und **Sicherheit** beim Besteigen, Aufstehen und Verlassen der Badewanne. Für das betreuende Personal ist sie eine grosse Arbeitserleichterung. **Keine Montage.** Sicheren Halt durch pat. Einklemmsystem. Verstellbar für jede Wannenbreite. Im Nu angebracht oder weggenommen. Ferner: Badewannensitze (ab Fr. 32.—), -griffe usw. Erhältlich auch beim Schweiz. Roten Kreuz, Abteilung Beschäftigungstherapie, Zürich. Bezugsquellenachweis: E. Rössli, EMRO-Badehilfsartikel, Schulstrasse 47, Telefon 051 / 46 87 33, 8050 Zürich.

**Schnellste
und modernste**

Bauaustrocknung

Luftentfeuchtung und Baubeheizung

durch **HATRA AG** ST. GALLEN Tel. 071.24 17 29/30



-Nutzfahrzeuge

Verlangen Sie unser Angebot für:
**DIENST- UND VORFÜHRWAGEN
PIC UP — BUS — KOMBI 1968 und 1969**

Garantie, Eintausch aller Marken, Zahlungserleichterungen,
Günstiges Eintauschangebot
DRIVE-IN auch für Nutzfahrzeug-Occasionen!



WANKDORF

Grossgarage bei der
Autobahnausfahrt Bern
Telefon 031 / 42 52 22

**ECOFIBER
EINE WELTMARKE**

Soeben eingetroffen
DAS BOOT FÜR SIE

WERFT HERZOG
(seit über 110 Jahren)

Luzern und Alpnachstad, Tel. 041 / 76 14 66

Warum bevorzugen Sie die
FROEHLICH-Spritzkabine?

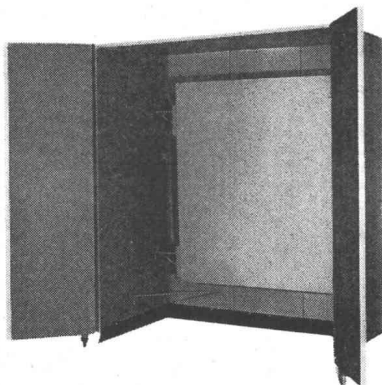

- Weil — sie mobil und zusammenlegbar ist und dadurch spätere Umplazierungen leicht möglich sind
— sie eine bisher unerreichte Saugkraft besitzt
— sie dank dem patentierten Filtersystem den Abluft-Entzug auf die Hälfte reduziert
— dadurch enorme Heizkosten eingespart werden
— der Filter schnell und praktisch kostenlos zu reinigen ist
— sie geringste Betriebskosten und gesünderes Arbeitsklima garantiert.

Eine Demonstration in Ihrem Betrieb stellt alle diese Argumente unter Beweis.

FROEHLICH-SPRITZKABINEN

5524 Niederwil, Telefon 057 / 6 36 83
an der MUBA Stand Nr. 141, Halle 5

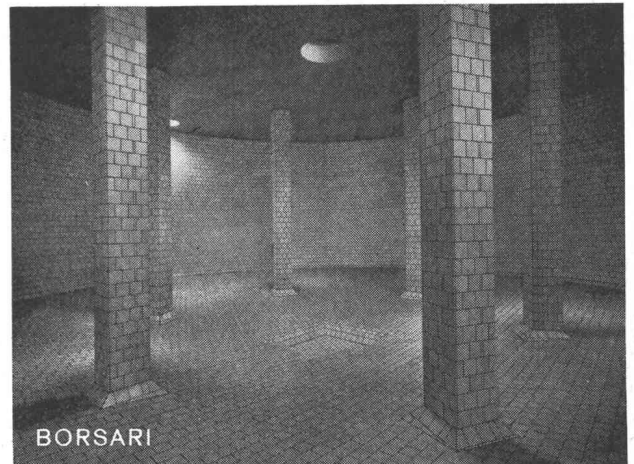

BORSARI
Flugplatz-Immobilien-gesellschaft, Kloten
7 Tanks total 5 600 000 Liter Heizöl

**Borsari
Heizöltanks**

aus Stahlbeton mit Spezialauskleidungen

Bewährt seit 1900
Keine Korrosion

BORSARI & CO.,

Telefon 051 / 65 86 55

Erstklassige Referenzen
Kein Unterhalt

8702 Zollikon-Zürich

Gegründet 1873

**Pfister
Waagen**

Normwaagen für die Bauindustrie
Fahrzeugwaagen
Präzisions-Förderbandwaagen
Automatische Dosier- und Förderanlagen
Steuerungs- und Registriertechnik

Pfister-Waagen und -Dosieranlagen sind
Erzeugnisse einer jahrzehntelangen Erfahrung
auf dem Gebiet der Wiegetechnik.

Technische Unterlagen und Beratung durch
Robert Aebi

Robert Aebi AG
Uraniastr. 31/33
8023 Zürich
Tel. 051 / 23 17 50

Der zuverlässige, leistungsfähige Lieferant für

- erprobtes Schneeräumungsmaterial (Meyer-Schneepflüge, Schneefräsen und Schnecken, Salz- und Sand-Streuaufmaschinen, Aufladegeräte)
- Strassenunterhalt-Material (Kehr- und Saugmaschinen)
- Betonproduktions-Zentralen
- Containers
- Maccaterri-Steinkörbe
- Strassen-Leitplanken
- Baustellwagen
- Pipelines und Zubehörteile
- Felsanker
- Drahtseilscheren
- leichte, wirksame Schutzhelme

Carbofer sa

Verlangen Sie unverbindlich
Unterlagen und Offerte bei
1843 Vevey-Montreux Telex 24 374
Tel. 021/62 42 12
Lager und ständige Ausstellung
in Roche/VD Tel. 025/3 53 23



682

Bauaustrocknung!

Elektr. Warmluft-Ventilator 2-16 kW



Exsiccator-Entfeuchter



Infrarot-Strahler 1 kW



Hochleistungs-Ölheizöfen

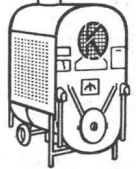

Beschleunigte Bauaustrocknung ermöglicht rationelleres Bauen • Ist somit die Grundlage für jede Terminplanung • Spart Kosten • Wir lösen auch Ihre Austrocknungsprobleme in Neu- und Umbauten • Und liefern dazu zweckgerechte Geräte • In Miete oder Kauf. Schon seit 38 Jahren. Eine Menge Erfahrung! Die Ihnen zugute kommt ••••

Krüger & Co. 9113 Degersheim Tel. (071) 54 15 44
Zürich (051) 94 71 95 Belp (031) 81 10 68
Bauaustrocknung, klimatologische Mess- und Regeltechnik

Techn. Kunststoff-Folien aus PVC



Qualität	Bezeichnung	Verwendung
1621	Tunnel- und Dach-Folie doubliert 1*)	für Isolierungen von Tunnels, Brücken usw.
2190 / 1600 D	heizöl- u. benzinbeständig 1*) 2*)	für Auskleidungen von Schwimm- becken, Wassertanks, und Ein- decken von Flachdächern usw.
2591 / 1600 H	heizöl- u. benzinbeständig	zur Auskleidung von Auffangwan- nen für Benzin- u. Heizöl-Tankan- lagen
925 / 1200 F	alterungs- und kältebest.	für Tankisolation (Xylol, Toluol, Isaoktanol, Super-Benzin, Blei- Benzin, Heizöl, Leinöl)
2238 / 1600 A	wasser- und dampfun- durchlässig	für Abdeckung von Bauten und im Baugelände gegen Wasserein- bruch
1221 - 0	Floroplast-Gartenbau-Folie	als Dampfsperre zwischen Beton- und anderen Wänden
3003 - 1	Isolier-Folie hart tiefzieh- fähig	zum Bau von Gewächshäuser, Frühbeefenster und für div. Hül- len in der Landwirtschaft
745 / 1200 S	Isolier-Folie weich	für Isolationen von Rohrbögen, usw.

Weitere Hart- und Weich-PVC-Folien in Rollen und Platten; bedruckt und unbe-
druckt; glasklar, transparent und gedeckt auf Anfrage.
1*) EMPA-UNTERSUCHUNGSBERICHT NR. 4582/1 2*) EMPA-UNTERSUCHUNGSBERICHT NR. 43 120

SEMPERIT AG

Abteilung Kunststoff-Folien u. -Platten

8047 Zürich Langgrütstrasse 112 ☎ 051 - 54 52 00

Stellen- und Gelegenheits-Anzeigen

Tarif

1/1 Seite 185 x 259 mm Fr. 510.—	1/4 Seite 185 x 60 mm 90 x 128 mm Fr. 127.50	1/12 Seite 90 x 40 mm Fr. 42.50
1/2 Seite 185 x 128 mm 90 x 259 mm Fr. 255.—	1/6 Seite 185 x 40 mm 90 x 84 mm Fr. 85.—	1/16 Seite 90 x 28 mm Fr. 32.—
1/3 Seite 185 x 84 mm Fr. 170.—	1/8 Seite 185 x 28 mm 90 x 60 mm Fr. 63.80	1/24 Seite 90 x 18 mm Fr. 21.30

IVA AG für internationale Werbung, 8035 Zürich
Beckenhofstrasse 16, Tel. 051/26 97 40, PC 80-32735

Ermässigte Preise
ohne Rabatt
für
Wiederholungen

Chiffregebühr Fr. 2.—
Stellengesuche werden nur noch schriftlich ent-
gegengenommen.
Anzeigenschluss: Donnerstag 10 Uhr der Vorwoche.

Filialen:
1004 Lausanne, 19, av. de Beaulieu, Tel. 021 / 34 72 65
1204 Genève, 8, rue du Marché, Tel. 022 / 26 03 45

Zur Mitarbeit bei interessanten Aufgaben des Wohn- und
Industriebaus suchen wir einen

Eisenbetonzeichner

Unser Ingenieurbüro ist mit grösseren und langfristigen
Baufaufgaben beauftragt. Wir können Ihnen nach Ein-
arbeitung ein selbständiges und ausbaufähiges Arbeits-
gebiet zuteilen.

Sind Sie an einer Dauerstelle in einem modernen Büro
interessiert? In diesem Fall erbitten wir Ihre Offerte un-
ter Chiffre 4713 an Mosse-Annoncen AG, 8023 Zürich.

Wir suchen per sofort oder nach Uebereinkunft

Tiefbauzeichner

für Feldaufnahmen, Projektbearbeitung und Hilfsbau-
leitung für Kläranlagen, Kanalisationen und Strassen-
bauten

Eisenbetonzeichner

für Projektbearbeitung von vielseitigen Eisenbetonkon-
struktionen des Hoch- und Tiefbaus, Spannbeton.
Fünftagewoche, Fürsorgeeinrichtungen.

Schriftliche oder telefonische Anmeldungen an

O. Schulthess & W. Dolder, Ingenieurbüro
Eichstrasse 2, 8620 Wetzikon ZH, Tel. 051 / 77 00 41

Dipl. Ingenieur ETH

zur **selbständigen** Bearbeitung von Projek-
ten des Brücken- und allgemeinen Tiefbaus.
Erfahrung im Hochbau ist erwünscht. Ideal-
alter: 30—35 Jahre.

Wir bieten Ihnen ein den anspruchsvollen
Aufgaben angemessenes Salär und gute
Sozialleistungen.

Schweizer Bürger, die sich über eine erfolg-
reiche bisherige Tätigkeit ausweisen können
und über Verhandlungsgeschick verfügen,
möchten sich telefonisch oder schriftlich in
Verbindung setzen mit

AG Conrad Zschokke
Räffelstrasse 11
8045 Zürich

Telefon 051 / 35 52 35 (intern 41)

Für unser angegliedertes Architekturbüro
suchen wir einen qualifizierten

Bautechniker

mit Erfahrung in Devisierung und Offert-
wesen. Bevorzugt wird Baufachmann mit
Kenntnissen im Elementbau, jedoch nicht
Bedingung.

Wir bieten interessante, selbständige und
gut honorierte Position mit angenehmem
Arbeitsklima, Fünftagewoche und Personal-
fürsorgestiftung.

Offerten mit Lebenslauf und Zeugnisab-
schriften sind zu richten an das
Personalbüro der

DURISOL VILLMERGEN AG, 8953 Dietikon
Badenerstrasse 21

compriband

für alle Fugendichtungen

grosse Querschnitte auch vor-
komprimiert lieferbar.

normal oder selbstklebend
schwarz oder grau

Generalvertretung

ROGER FREY, dipl. Ing. ETH

8039 Zürich Beethovenstrasse 47
Tel. 051-23 33 64

architekt-techniker htl

42, dipl. tw., speditiv, seriös
und sicher in

- entwurf (diverse wettbewerbserfolge),
- bauvorbereitung und bauausführung,
- bauberatung und baubegleitung versiert,

sucht neues, möglichst interessantes und anspruchsvolles tätigkeits-
dauerstelle im in- oder ausland, evtl. auch halbtags-, heim- oder
freie mitarbeit.

kontaktnahme und unterlagen unter chiffre sbz 638, iva ag, postfach,
8035 zürich.

Tieflade-Anhänger

modernste Konstruktion, zum Vorzugspreis zu verkaufen. Schweizerische
Referenzen stehen zur Verfügung. Offerten unter Chiffre OFA 728 Sch,
Orell Füssli-Annoncen AG, 8201 Schaffhausen.



Wir suchen für sofort oder nach Ueberein-
kunft

Poliere

(evtl. an selbständiges Arbeiten gewöhnte
Vorarbeiter)

in unsere Filialen Bäch, St. Gallen, Zug,
Zürich, für Strassenbau-, Kanalisations- und
Aushubarbeiten.

Wir erwarten Selbständigkeit in Absteckung
und Ausmass, Organisationstalent, Kennt-
nisse der maschinellen Erdbewegung, Freu-
de am Umgang mit Untergebenen.

Bewerber melden sich schriftlich oder tele-
fonisch bei

KIBAG AG

Baggerei-Unternehmungen und Kieswerke
am Zürichsee, Bäch/SZ, Tel. 051/76 26 66

BRUNNER & CO.

Bauunternehmung, 8039 Zürich 2

Wir suchen für unsere Abteilung

Grundbau

selbständigen, technisch gut ausgebildeten
und erfahrenen

Bauingenieur

zur Kalkulation, Ausführung und Abrechnung
von Grundbau-Arbeiten wie
— Pfahlungen
— Grundwasserabsenkungen
— Sondierbohrungen.

Im Verkehr mit dem Bauherrn bieten wir
gewandtem, deutsch- und französischspre-
chendem Bewerber zukunftsreiche Dauer-
stelle mit zeit- und leistungsgemäsem Salär
und gut ausgebauten Sozialleistungen.

Eintritt nach Vereinbarung.

Gerne erwarten wir Ihre Bewerbung mit den
üblichen Unterlagen an die

Geschäftsleitung der Firma

BRUNNER & CO.

Am Schanzengraben 23, 8039 Zürich 2
Telefon 051/27 13 73

ARETOR

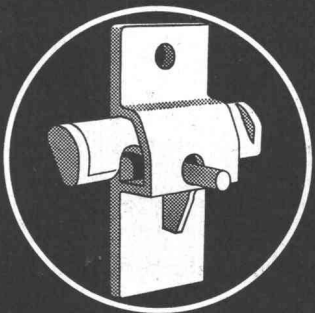

**Die solide und
praktische Schalungsklemme**
+ Pat. (aus Stahl, nicht Guss)

Mit -ARETOR- Verwendung von
gewöhnlichen Rundeisen als Zugstab

Mit -ARETOR- absolute Sicherheit: je grösser
der Betondruck, desto grösser die Klemmwirkung.

R. RIGLING & CO.
Zürich 50 - Oerlikon
Leutschenbachstr. 44
Tel. 051/468225

ZÜBLIN

Hochbau Tiefbau Pfählungen
Vorfabrikation Ingenieurbureau

ZÜRICH BASEL LAUSANNE

Für die Ausführung interessanter Projekte suche ich einen erfahrenen und zuverlässigen

Bautechniker

sowie einen jüngeren, an exaktes Arbeiten gewöhnten

Hochbauzeichner

Rudolf Küenzi, Architekt BSA/SIA
8002 Zürich, Hügelstr. 6, Tel. 25 25 08

Zur Verstärkung unseres Teams für Forschung, Entwicklung und Spezialstudien suchen wir einen qualifizierten

dipl. Bauingenieur (oder Planer)

zur Lösung systemanalytischer Probleme und Planungsaufgaben.

Ihr Arbeitsgebiet wird interdisziplinär sein und wird die analytische und planerische Bearbeitung von komplexen technisch-ökonomischen Systemen umfassen. Begabung für systematisches Denken ist wichtiger als eine konventionelle Fachausbildung. Kenntnis der Methoden des «Systems Engineering» ist nicht Voraussetzung, da Sie darin ausgebildet werden.

Interessierte Schweizer Bürger wollen sich bitte mit uns in Verbindung setzen.

Basler & Hofmann
dipl. Bauingenieure ETH/SIA
Forchstr. 84, 8008 Zürich, Tel. 051 / 53 98 80

Student Bauingenieurwesen

(8 Semester fertig und 6 Monate Praxis) sucht eine Stelle für 3 Monate in einem Bauingenieurbüro, um einen Einblick in die Praxis des Bauingenieurs zu bekommen. Gebiet: Deutschschweiz.

Offerten an Feraydun Saéd, Zeltweg 52, 8032 Zürich.

Zur Ergänzung unseres Mitarbeiterstabes in der Ingenieurabteilung suchen wir einen jüngeren

dipl. Bauingenieur

als Chef des betriebsinternen Ingenieurbüros.

Das Arbeitsgebiet umfasst die Behandlung aller statischen Probleme im Wohnungsbau (eigenes Schüttbausystem) sowie bei Submissionswettbewerben und speziellen Bauplatzinstallationen.

Offerten oder Anfragen sind erbeten an

Ulrich Stamm, Bauunternehmung
4002 Basel, Tel. 061 / 23 39 90

Wer baut – sollte Dryvit prüfen die perfekte Aussenisolierung

SAP Baustoffe AG 9306 Freidorf bei St. Gallen
Tel. 071/48 15 45

Wir beraten Sie eingehend über alle bezgl. Probleme

Gesucht auf Architekturbüro in Luzern

dipl. Architekt oder Hochbautechniker

Anforderungen:

Begabter Entwerfer, Fähigkeit zur selbständigen Bearbeitung der Bauaufgaben, einwandfreier Charakter und Initiative.

Geboten wird:

gute Honorierung, angenehmes Arbeitsklima, freies, selbständiges Arbeiten.

Offerten mit Zeugnissen und Gehaltsanspruch sind zu richten unter Chiffre Q 25478-25 an Publicitas AG, 6002 Luzern.

Ingenieurbüro in Zürich bietet

dipl. Bauingenieur / Ingenieur-Techniker HTL
Gelegenheit, sich als erfahrener

Eisenbetonspezialist

ein selbständiges, neues Wirkungsgebiet aufzubauen.

Anfragen bitte unter Chiffre SBZ 647, IVA AG, Postfach, 8035 Zürich.

Architekt

mit eigenem, kleinem Büro ist zufolge Verschiebung von Bauvorhaben in der Lage, überlastetem Kollegen auszuweichen. Vorzugsweise Projekt-, Ausführungs- und Detailpläne, Bauleitungen, statische Berechnungen, Eisenbetonpläne, Schutzraum-Eingaben und Abrechnungen.

Günstige Konditionen; tadellose Arbeit, auch für Private. Raum Bern/Aarau/Luzern.

Zwecks unverbindlicher Kontaktnahme melden Sie sich bitte unter Chiffre H 22716 bei Publicitas AG, 3001 Bern.

Ingénieur civil EPUL

maîtrise fédérale d'entrepreneur

25 ans d'expérience bureau d'études conduite de chantiers et direction d'entreprise cherche

Poste de Direction

dans entreprise ou direction des travaux.

Adresser propositions sous chiffre 17469 à IVA SA de publicité internationale, 19, av. de Beaulieu, 1004 Lausanne.



STUDIEN GEMEINSCHAFT DARMSTADT

Vom tüchtigen **Facharbeiter** zum **Techniker/Ingenieur** auf modernem, kombiniertem Studienweg. **Fern-, Abend- und Seminarunterricht** für Berufstätige in den Fachrichtungen:

HOCHBAU*
TIEFBAU*
ARCHITEKT

STAHLBAU
BAUSTATIKER
BAUZEICHNER

und über 100 weitere Lehrgänge

* mit staatl. Ingenieurprüfung (extern) in Deutschland

Das reich illustrierte Lehrmaterial hat eine leichtverständliche und leseappetitive Form. Der in den Lehrgängen behandelte Lehrstoff entspricht den Lehrplänen vergleichbarer staatlicher oder öffentlicher Schulen der BRD.

Die SGD-Lehreinheiten haben eine Studien- und Nachschlageordnung. Aus dem Studienmaterial ergibt sich ein **praktisches Nachschlagewerk** für Büro und privaten Gebrauch.

Das vieleempfohlene Kombistudium der SGD verbindet Fern- und Seminarunterricht zu einem vollgültigen Studienweg für Berufstätige.

Ergänzender **Abendunterricht** in den Grundlagenfächern Mathematik, Physik, Stoffkunde, Statik und Festigkeitslehre in folgenden Zentren: Baden, Bern, Basel/Lörrach, Genf/Lausanne, Luzern, Zürich, St. Gallen.

Persönliche Beratung im Sekretariat und Durchsicht des Lehrstoffes während der üblichen Bürostunden oder nach telefonischer Vereinbarung.

Verlangen Sie mittels untenstehendem Gutschein den kostenlosen **Farb-Kunstdruck-Katalog**.

Studiengemeinschaft Darmstadt
Beratungsstelle für die Schweiz, Abt. 2.59
Freiestrasse 208, 8032 Zürich
Telefon 051/53 02 08

GRATIS-BEZUGSSCHEIN

für einen Farb-Kunstdruck-Katalog
Senden Sie mir diesen Katalog umgehend:

Name, Vorname _____

Genauere Adresse _____

Beruf _____

Telefon _____

Ich interessiere mich für _____

2.59

Ich besuche die Beratungsstelle am _____

um _____

Leca

Bau- und Isolierstoff

HUNZIKER

In Generalunternehmung per sofort oder nach Uebereinkunft gesucht

junger Hochbautechniker

zur Ausarbeitung von Gutachten, Expertisen, Schätzungen und zum Entwurf von Vorprojekten grösserer Ueberbauungen.

Strebsamer Bewerber findet interessante Anstellung.

Offerten mit den üblichen Unterlagen unter Chiffre J 03-982805 an Publicitas AG, 4001 Basel.



ZÜBLIN

Für unser Ingenieurbüro in Zürich suchen wir einige tüchtige

Eisenbetonzeichner(innen)

mit abgeschlossener Berufslehre, die an exaktes und selbständiges Arbeiten gewöhnt sind.

Wir bieten eine interessante, abwechslungsreiche Tätigkeit in Eisenbeton, Spannbeton, Brücken-, Industrie- und Silobau, zeitgemässe Entlohnung, Fünftagewoche, fortschrittliche Sozialleistungen und angenehmes Arbeitsklima.

Interessenten bitten wir um schriftliche Offerte oder telefonische Anfrage.

Ed. Züblin & Cie. AG, Bauunternehmung
Postfach, 8031 Zürich
Tel. 051 / 98 48 66, intern 52 oder 55

Gesucht in Ingenieurbüro

Bauingenieur-Techniker HTL

für vielseitige Projektierungen und Bauleitungen auf dem Gebiete des Strassenbaus, Kanalisationswesens und Wasserbaus.

Bauingenieur-Techniker HTL

für Projektierungen und Bauleitungen von Abwasserreinigungsanlagen. Mehrjährige Erfahrung erwünscht.

Bauingenieur-Techniker HTL

als **Statiker** zur Bearbeitung interessanter Bauaufgaben im Hoch- und Tiefbau.

Eisenbetonzeichner

für die Bearbeitung von Hoch- und Tiefbauarbeiten.

Offerten sind zu richten an das Ingenieurbüro

J. MOGGI, dipl. Bauingenieur ERH/SIA
Grünaustrasse 1, 8590 Romanshorn

WARTMANN

sucht für die Abteilung
Kessel- und Apparatebau

Ingenieur ETH oder EPUL

mit Ausbildung Richtung Statik

zur selbständigen Bearbeitung von Projekten, für die statische Berechnung der Objekte und als Auftragsleiter für grössere Aufträge im Gebiet der Tankanlagen, Druckbehälter und Sicherheitsbehälter für Atomkraftwerke.

Kenntnisse der französischen und englischen Sprache wären erwünscht.

1 bis 2 Konstrukteure

zur Mitarbeit bei der Projektierung und Ausführung von Tankanlagen und Druckbehältern. Einige Jahre Praxis auf einem dieser Gebiete wären von Vorteil.

Geboten wird selbständige Arbeit in kleinerem Team mit gutem Arbeitsklima.

Sollten Sie für eine solche Stellung Interesse haben, senden Sie uns Ihre Bewerbung mit den üblichen Unterlagen oder rufen Sie uns an.

WARTMANN & CIE. AG, Brugg

Gesucht

Architekt-Techniker HTL

mit Praxis in Werkplanbearbeitung, Kostenvoranschlag, Devisierung und Bauführung.

Eintritt sofort oder nach Uebereinkunft.

Bruno Gerosa, Architekt BSA/SIA

Florastrasse 56, 8008 Zürich, Tel. 051 / 34 90 20

Gemeinde Rheinfelden

Wir suchen für die Bauverwaltung einen

Vermessungs- oder Tiefbauzeichner

mit Erfahrung im Tiefbau für Projektierung, Bauleitung, Baukontrollen und Nachführungen.

Anfangsbeoldung je nach Erfahrung im Rahmen der städtischen Besoldungsverordnung. Pensionskasse, Fünftagewoche.

Stellenantritt nach Vereinbarung.

Nähere Auskunft über das Tätigkeitsgebiet und die Anstellungsbedingungen erteilt der Bauverwalter (Tel. 061 / 87 50 86).

Handschriftliche Anmeldungen sind mit den üblichen Unterlagen bis zum 10. Mai 1969 an das Stadtammannamt Rheinfelden zu richten.

Rheinfelden, 14. April 1969

Der Gemeinderat

THAL

Wir suchen für unser Baubüro (kleines Team) einen ausgewiesenen, einsatzbereiten

Tiefbauzeichner

Der Aufgabenbereich umfasst:

- Zeichnen von Planunterlagen für die Kanalisation und den Strassenbau.
- Mithilfe in der Projektierung und Bauleitung.

Es handelt sich um ein sehr interessantes Aufgabengebiet. Unsere Gemeinde verfügt über angesehene Industrieunternehmen und wächst zusehend in eine künftige Bauregion hinein.

Wir kennen die Fünftagewoche, pro Kalenderjahr 3 Wochen Ferien, Personalfürsorge. Zeitgemässe Entlohnung.

Reichen Sie Ihre Bewerbung mit Handschriftprobe, Lebenslauf, Fachausweisen und Zeugnisabschriften bitte ein beim Gemeindeamt 9425 Thal SG bis zum 15. Mai 1969.

Thal, 9. April 1969

Der Gemeinderat

ZSCHOKKE

sucht tüchtige

Bauingenieure

für seine Abteilungen:

- **Stahlhochbau und Brückenbau**
Gewandte Statiker für Projektierung und Ausführung von Hallen und Brücken; Arbeitsort in Zürich, später in Brugg.
- **Stahlwasserbau**
Erfahrene Statiker für Projektierung und Konstruktion von Stahlwasserbauanlagen, Druckleitungen und Stahlfundamenten. Bauaufgaben im In- und Ausland, daher Sprachkenntnisse unerlässlich. Arbeitsort Döttingen, später Brugg.
- **Grossbehälterbau**
Fähige Statiker für die Berechnung und Konstruktion von Tankanlagen und Sicherheitsbehältern zu Atomkraftanlagen. Gute englische Sprachkenntnisse nötig. Arbeitsort Döttingen, später Brugg.

Bei Eignung werden die Bewerber mit der Führung interessanter Bauaufgaben betreut.

Bewerbungsunterlagen an

Aktiengesellschaft Conrad Zschokke

Werk 5312 Döttingen

Direktion, oder tel. Kontakt mit
056 / 45 21 21, intern 74.

Gesucht in Ingenieurbüro mittlerer Grösse

2 Eisenbetonzeichner 1 Lehrling

Aufgabengebiete: Brücken-, Industrie- und Hochbau, Bauleitungen.

Ingenieurbüro Aschwanden + Speck
vorm. Ingenieurbüro M. R. Roš
Sophienstrasse 16, 8030 Zürich



Architekturmodelle

aus Holz exakter und gediegener,
liefert kurzfristig und preiswert

KREBSER-MODELLBAU
Effretikon ZH, Tel. (052) 32 10 16

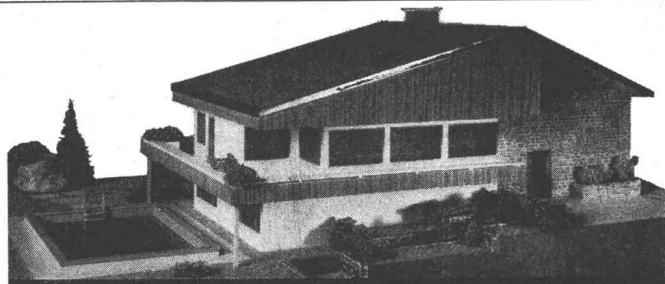

Architekturmodelle

termingerech und in tadelloser Ausführung

R. Weingart, 8706 Meilen Tel. Gesch. 73 16 47
Tel. privat 89 26 13

Gesucht in mittelgrosses Architekturbüro der Region Olten—Zofingen tüchtigen, erfahrenen und selbständigen

Bauführer

zur Bearbeitung und Leitung von grösseren, anspruchsvollen Bauobjekten.

Zur Planbearbeitung sind die Posten von

2 Bauzeichnern

frei, die möglichst rasch besetzt werden sollen.

Nebst einem guten Leistungslohn bieten wir alle üblichen Sozialleistungen, wie Krankenkasse, Personalversicherung usw., Fünftagewoche. Es handelt sich um Dauerstellen in jungem, aufgeschlossenem Team. Günstige Wohnung steht zur Verfügung.

Senden Sie bitte Ihre Kurzzofferte unter Chiffre SBZ 646, IVA AG, Postfach, 8035 Zürich.

Im Auftrag eines bekannten Architekturbüros in Basel suchen wir einen

Hochbautechniker

(evtl. Hochbauzeichner) als **Gruppenchef**.

Das Aufgabengebiet umfasst die selbständige konstruktive Durcharbeitung grösserer Bauaufgaben bis in alle Details (exkl. Entwurf), Planung und Ueberwachung des Arbeitsprogramms in enger Zusammenarbeit mit der Bauleitung und Führung eines Teams von 4—5 Bauzeichnern. Für diesen Posten kommt nur ein qualifizierter Fachmann in Frage, der sich über eine mehrjährige Praxis in ähnlicher Stellung ausweisen kann.

Gerne erwarten wir Ihre kurzgefasste handschriftliche Offerte mit Angabe der bisherigen Tätigkeit unter Kennziffer 5 W. Ihre Offerte wird erst mit Ihrem Einverständnis weitergeleitet.



Manfred Nadolny

Beratungsstelle für Personalfragen
Telefon 061/39 18 29

4102 Binningen BL Hasenrainstrasse 18

Gesucht erfahrene

Bauzeichner, Bautechniker und Bauführer

in Generalunternehmung mit eigenem Architekturbüro für grössere Bauaufgaben in der ganzen Schweiz. Geboten werden Dauerstellen, gute Sozialleistungen und hoher Leistungslohn. Anfragen telefonisch oder schriftlich an:

Rapid Baustoffe AG
8240 Thayngen, Tel. 053 / 6 74 60

Zur Lösung interessanter Bauaufgaben, die zum Teil einige Jahre Berufserfahrung erfordern, suchen wir gut ausgewiesene

Hochbauzeichner oder Hochbauzeichnerinnen

Wir bieten guten Lohn, geregelte Arbeitszeit (Fünftagewoche), Personalversicherung.

Das Büro befindet sich in der Nähe des Hauptbahnhofes Zürich.

Offerten mit Bild, Lebenslauf und Zeugnisabschriften sind einzureichen unter Chiffre OFA 2323 ZB an Orell Füssli-Annoncen AG, 8022 Zürich.

Die Eidg. Forschungsanstalt für Betriebswirtschaft und Landtechnik in Tänikon bei Aadorf TG sucht einen initiativen und aufgeschlossenen

Bauingenieur

als Mitarbeiter der Forschungsgruppe landwirtschaftliches Bauwesen. Wir bieten interessante, ausbaufähige Tätigkeit in der Planung und Entwicklung landwirtschaftlicher Bauten und technischer Einrichtungen. Bewerber mit abgeschlossenem Hochschulstudium und Berufserfahrung erhalten den Vorzug. Muttersprache Deutsch oder Französisch mit guten Kenntnissen einer zweiten Landessprache. Wir verlangen die Fähigkeit zur selbständigen wissenschaftlichen Arbeit und zur fachlichen Betreuung von Baufachleuten in den Versuchssektionen.

Besoldung je nach Ausbildung und bisheriger Tätigkeit gemäss eidg. Besoldungsregulativ. Eintritt sobald wie möglich oder nach Uebereinkunft.

Bewerbungen mit Unterlagen und Gehaltsanspruch sind erbeten an die Direktion der Eidg. Forschungsanstalt für Betriebswirtschaft und Landtechnik, 8355 Tänikon TG (Tel. 052 / 47 20 25).

Stufenlos verstellbar

längs des Standrohrs, von bodentief bis über Kopfhöhe, ist nur der Gölz-Wäscheschirm «Seilspinne». Ein neuer

Prospekt orientiert Sie ausführlich über seine vielen weiteren Vorteile, über unsere Wäschehängen und Teppichklopfanlagen. Verlangen Sie ihn unverbindlich bei



Gözl-Metallbau
Rotachstrasse 5, 8003 Zürich
Telefon 051 33 44 20

GÖLZ

Junger Schweizer (25 Jahre)

Architekt-Techniker HTL

Erfahrung in Entwurf bis Abrechnung, sucht verantwortungsvolle Tätigkeit mit Möglichkeit von Auslandsaufenthalten.
Offerten unter Chiffre OFA 7181 D, Orell Füssli-Annoncen AG, 7270 Davos Platz.

Architekt SIA

mit langjähriger Erfahrung im Entwurf und selbständiger Bearbeitung öffentlicher und privater Bauvorhaben wünscht sich zu verändern auf Anfang Juni oder nach Vereinbarung. Winterthur und Zürich bevorzugt. Offerten unter Chiffre SBZ 644, IVA AG, Postfach, 8035 Zürich.

Kanton St. Gallen

Beim Strasseninspektorat des Kantons Sankt Gallen ist die Stelle eines

Tiefbauzeichners, evtl. Bauführers

zu besetzen.

Anforderungen: Tiefbauzeichner mit abgeschlossener Lehre, etwas Praxis in Bauführung von Tiefbau- und Belagsarbeiten, Gewandtheit bei Verhandlungen mit Gemeindebehörden und in der Abfassung schriftlicher Berichte. Wenn möglich Erfahrung im Strassenunterhalt.

Zeitgemässe Besoldung im Rahmen der Dienst- und Besoldungsordnung für das Staatspersonal, Treueprämien, Fünftagewoche, Kilometerentschädigung für Privatwagen. Eintritt in die Pensions- bzw. Sparkasse obligatorisch. Anmeldungen sind handschriftlich samt Zeugnisabschriften und unter Angabe der bisherigen Tätigkeit bis spätestens 15. Mai 1969 dem Kantonalen Strasseninspektor, Lämmlisbrunnenstr. 54, 9001 St. Gallen, einzureichen.

St. Gallen, 16. April 1969

Der Strasseninspektor

Gemeinde Binningen

Zur Ergänzung des Mitarbeiterstabes unserer Bauverwaltung suchen wir einen

Vermessungs- oder Tiefbauzeichner

Dem Bewerber werden hauptsächlich Arbeiten für den Tiefbau und die Ortsplanung übertragen. Guter Zeichner wird bevorzugt. Wir bieten eine zeitgemässe Entlohnung im Rahmen unserer Besoldungsverordnung, Sozialleistungen, Pensionskasse, Treueprämie und Fünftagewoche.

Handgeschriebene Offerten mit Bildungsgang, Lebenslauf, Foto, Zeugniskopien und Lohnforderungen sind bis zum 31. Mai 1969 an den Gemeinderat Binningen, Curt-Goetz-Strasse 1, 4102 Binningen, zu richten.

Auskunft erteilt der Bauverwalter
Tel. 061 / 47 49 00.

Der Gemeinderat

Laubengangtüren

die sich NICHT verziehen
Dank Serienanfertigung günstige Preise
Kurze Lieferfristen
Beste Referenzen

Horga-Türen

HANS
Zumstein

8810 HORGEN
Tel. 051 / 82 48 43

FABRIKATIONSPROGRAMM:

Laubengangtüren
Haustüren
Wohnungsabschlusstüren
Zimmertüren
Innenausbau
Rahmen in Stahlzargen oder Holz

Meine Auftraggeberfirma ist eine dynamisch geführte Beratungs- und Treuhandinstitution mit eigener Planungsabteilung für gastgewerbliche Objekte jeder Art. Diese Bauabteilung betreut neben Umbauten und gutachterischen Aufgaben vor allem Projektierung und Bauleitung (meist ab Rohbau) von Neuobjekten in der ganzen Schweiz. Die starke Entwicklung dieser Abteilung ruft einer Neugliederung und Erweiterung des Kadrs, weshalb ein

Bauführer als Leiter der Unterabteilung Westschweiz

gesucht wird. Der Aufgabenkreis umfasst im wesentlichen: Beratung von Architekten und Ingenieuren bezüglich Raumprogramm; Projektierung und Kalkulation; selbständiges Verhandeln mit Bauherrschaften, Unternehmen, Behörden usw.; selbständige Koordinierung und Überwachung der Bauvorgänge. Es handelt sich somit um eine

nichtalltägliche Kombination von Büro- und Baustellenarbeit

Gesucht wird jüngerer, technisch fundierter und gleichzeitig kommerziell realistischer Baufachmann, vorwiegend Hochbautechniker mit Unternehmungspraxis, der überdurchschnittliche Dynamik und Kontaktfreude sowie sehr gute Französischkenntnisse besitzt. (Evtl. auch Westschweizer mit guten Deutschkenntnissen!) Erfahrungen in gastgewerblichen Bauten wären ideal, doch kann bei Fehlen dieser Voraussetzung die nötige Einarbeitung geboten werden.

Interessenten für diese äusserst abwechslungsreiche, entwicklungsfähige und interessant dotierte Lebensposition in kameradschaftlichem Team richten Bewerbungen mit handschriftlichem Begleitschreiben, Angabe des bisherigen Salärniveaus sowie den üblichen Beilagen an den mit der neutralen Kontaktherstellung beauftragten Personalberater.

**INSTITUT
FÜR
PSYCHOLOGISCHE
FORSCHUNG
UND
BERATUNG**

Dr. S. Spörli
Neustadtstrasse 7, 6000 Luzern
☎ 041 / 22 16 00 (Anfragen bitte
Montag bis Freitag von 10 bis 11)

Bewerbungen werden nur mit ausdrücklicher Zustimmung der Interessenten weitergeleitet.

ZSCHOKKE

sucht erfahrene

Konstrukteure

Fachrichtung Maschinenbau zur selbständigen Bearbeitung und Führung von **Stahlwasserbau-Objekten** und **Kesselbau-Objekten** des In- und Auslandes. Gute Sprachkenntnisse erwünscht.
Bewerbungsunterlagen an

**Aktiengesellschaft Conrad Zschokke
Werk 5312 Döttingen**

oder telefonische Kontaktnahme mit
056 / 45 21 21, intern 74

BRUNNER & CO.
Bauunternehmung, 8039 Zürich 2

Wir suchen für unsere Abteilung

Tiefbau

technisch gut ausgebildeten, in der Statik erfahrenen

Bauingenieur

zur Kalkulation, Arbeitsvorbereitung, Bauausführung und Abrechnung interessanter Brücken- und allgemeiner Tiefbauten im Raume der deutschen Schweiz.

Wir bieten für diese ausbaufähige Position zeit- und leistungsgemässes Salär mit gut ausgebauten Sozialleistungen.

Eintritt nach Vereinbarung.

Gerne erwarten wir Ihre Bewerbung mit den üblichen Unterlagen an

Geschäftsleitung der Firma

BRUNNER & CO.
Am Schanzengraben 23, 8039 Zürich 2
Telefon 051 / 27 13 73

Aquarex

Fugenbänder
Beton- und Mörtelzusätze



Polyrex AG

Grünhaldenstrasse 6 8050 Zürich
Tel. 051 48 79 03 Chemische Baustoffe

Nach Davos gesucht:

Eisenbetonzeichner

Auf Wunsch käme evtl. auch eine Anstellung während einiger Monate in Frage. Tüchtige Interessenten, welche eine selbständige Stelle suchen, schreiben an:

Cuno Künzli, dipl. Ing. ETH/SIA,
Ingenieurbüro, Davos-Dorf

Junge Hochbauzeichnerin

(Lehrabschluss Frühjahr 1969) sucht Stelle in kleinerem Architekturbüro in Zürich. Eintritt Mai oder nach Uebereinkunft.
Offerten unter Chiffre SBZ 636, IVA AG, Postfach, 8035 Zürich.

Per sofort zu verkaufen

1 Notstromaggregat 70 KVA, neu

stationär, Deutz-Dieselmotor 85 PS auf 1500 T./min, A. van-Kaick-Generator mit automatischem Steuerschrank.

Zuschriften:
GETISA S. A., 2, av. Tissot, 1000 Lausanne, Tel. 021 / 22 95 61

Frutiger Söhne AG

Wir suchen als Mitarbeiter in unser Ingenieurbüro

Ingenieur-Techniker HTL

Arbeitsgebiet:

- Statische und konstruktive Probleme bei der Ausführung von Hoch- und Tiefbauten (Installationen, Schalungen, Lehrgerüste, Baugruben usw.)
- Entwicklung und Prüfung neuer Bauverfahren

Wir bieten:

- Selbständigkeit
- interessante, abwechslungsreiche Tätigkeit
- Dauerstelle mit angemessenem Salär und den üblichen Sozialeinrichtungen

Bewerbungen sind zu richten an:

FRUTIGER SÖHNE AG
3601 Thun, Ingenieurabteilung I
Telefon 033 / 2 66 66



GEOTEST

Wir suchen einen

Tiefbauzeichner

mit Vermessungs-Kenntnissen.

Tätigkeitsgebiet:

Zeichenarbeit, einfache Absteckungen (Nivellieren, Theodolit), Ueberwachung von geotechnischen Feldarbeiten. Je nach Eignung und Interesse des Bewerbers besteht die Möglichkeit zur Einarbeitung in das Gebiet der geotechnischen Laborarbeiten oder zur Weiterbildung als Equipenchef.

Voraussetzungen:

Initiative und Teamgeist, körperliche Gewandtheit (Einsatz im Gebirge), Führerausweis Kat. A.

Wir bieten:

Interessante Aufgaben in jugendlichem Team, gute Besoldung, 5-Tage-Woche, Personalfürsorge.

Schriftliche Bewerbungen werden erbeten an:

GEOTEST AG BERN, 3052 Zollikofen
Birkenstrasse 15

Stahlrohrgerüste

vom Spezialisten erstellt, senken Ihre Unkosten

Spezialfirma mit langjähriger Erfahrung übernimmt das Eingerüsten von Kirchen, Tribünen, Lehrgerüsten, Baugespannen und Fassaden jeglicher Art. Verkauf von Stahlrohrgerüsten zu vorteilhaften Preisen.

Verlangen Sie unverbindliche Offerte von:

Kappeler Stahlrohrgerüste AG

Utoquai 43

8008 Zürich

Telefon 051 / 34 70 03

Wir suchen

Hochbautechniker

für die Bauleitung grosser Industrieanlagen.

Qualifiziertem, dynamischem Bewerber, der Erfahrung in der Bauleitung sowie in Administration und Engineering im Industriebau besitzt, bietet sich Gelegenheit zu einer selbständigen Führungsposition.

Ferner

Büroangestellte, evtl. Büroanfängerin

TOSCANO-BERNARDI-FREY, Ingenieurbüro
Turnerstrasse 25, 8006 Zürich, Tel. 051 / 60 26 36

Gesucht zuverlässiger

Bauführer/Bautechniker

für die Bearbeitung von interessanten, vielseitigen Bauaufgaben.

Otto Riek, dipl. Arch. ETH/SIA
Tigerbergstrasse 21, 9000 St. Gallen
Telefon 071 / 22 34 68

Gesucht für baldigen Eintritt

Ing.-Techniker HTL und Tiefbauzeichner

Hauptarbeitsgebiet: Projektbearbeitung, Detailplanung und Bauleitung von Abwasserreinigungsanlagen und Kanalisationen.

Handschriftliche Anmeldung mit Foto und Zeugniskopien bevorzugt.

Dipl. Ing. A. Kropf, Ingenieurbüro
Waldmannstrasse 10, 8001 Zürich
Tel. 051 / 32 76 76

BG

Nous cherchons pour d'importants
projets suisses et étrangers

un ingénieur civil

disposant si possible de quelques années d'expérience, ainsi que

plusieurs dessinateurs en génie civil

Engagement immédiat ou à convenir. Prestations sociales diverses. Semaine de 5 jours.
Prière d'adresser les offres manuscrites avec curriculum vitae, références et prétentions de salaire à
BONNARD & GARDEL, ingénieurs-conseils SA
av. de la Gare 10, 1001 Lausanne

Gesucht

Architekt-Techniker HTL oder erfahrener Bauzeichner oder Bauführer

für die Bearbeitung von Schulbauten.

Roland Gross, Architekt SWB
Pilatusstrasse 2, 8032 Zürich, Telefon 34 44 98

Für Tiefbau- und Planungsaufgaben suchen wir einen

Tiefbauzeichner

Wir sind ein grösseres Ingenieurbüro in der Nähe von Zürich und bieten Ihnen eine ausbaufähige Dauerstelle bei mannigfaltigen Projektierungs- und Bauleitungsaufgaben.

Wenn Sie an einer selbständigen Dauerstelle interessiert sind, erbitten wir Ihre Bewerbung unter Chiffre 4711 an Mosse-Annoncen AG, 8023 Zürich.

Wir suchen vielseitig interessierten

dipl. Bauingenieur ETH und Ing.-Techniker HTL

für nicht alltägliche Bauaufgaben des Hoch-, Tief- und Brückenbaues.

Zeitgemässe Entlohnung, Fünftagewoche, ausbaufähige Stellen.



Ingenieurbüro
Rothpletz, Lienhard & Cie. AG
3000 Bern, Neugasse 5, Tel. 031 / 22 27 44

Handelsunternehmen der Baubranche

mit gut ausgebautem Aussendienst, genügend Lagerräumlichkeiten, eigenem Fahrzeugpark

übernimmt zusätzliche Vertretung oder Auslieferungslager

für die Gebiete Ost- und Zentralschweiz sowie für den Kanton Graubünden.

Wir bitten, detaillierte Unterlagen einzureichen unter Chiffre SA 15113 St an die Schweizer Annoncen AG, «ASSA», 9001 St. Gallen.

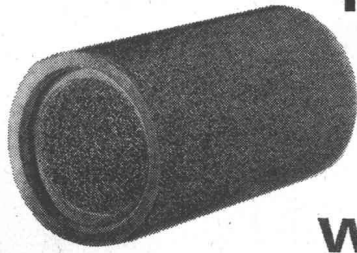

Hunziker-Filterrohre und Filterplatten entwässern das Erdreich dauernd wirkungsvoll

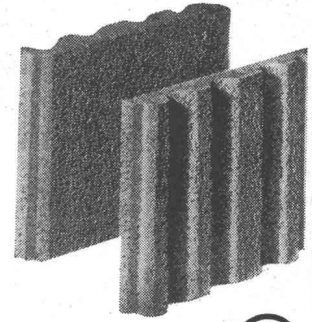

HUNZIKER & COE Baustoff-Fabriken in Zürich, Bern, Brugg, Landquart, Olten und Pfäffikon SZ



Gesucht junger, zuverlässiger

Tiefbau-, evtl. Eisenbetonzeichner

für Strassenbau, Kanalisationen, Eisenbeton und Zivilschutzaufgaben.
Eintritt sofort oder nach Uebereinkunft.

R. Sager, Ingenieurbüro, Albisstrasse 1, 8800 Thalwil (92 60 00)

Zu verkaufen auf Ende 1969 zufolge Umwandlung von Ausstellungsräumen in Lager:

Sisalteppich

grau meliert, Zustand neuwertig, ca. 1200 m²

Deckenraster

aus Stahlrohr 33 mm, Lichtweite 125x125 cm, ca. 2000 m²

Städtisches Lagerhaus und Zollfreilager
Davidstrasse 42, 9001 St. Gallen, Tel. 071 / 22 55 16

Inserieren Sie in der Schweiz. Bauzeitung!

Die «International Bank for Reconstruction and Development» sucht für ihr Erziehungsdepartement einen

dipl. Architekten ETH oder dipl. Bauingenieur ETH

mit bedeutender Erfahrung auf dem Gebiet des Schulhausbaues.

Die Bewerber sollen mindestens 35jährig sein, aber nicht älter als 50 Jahre, womöglich Englischkenntnisse besitzen und willens sein, viel zu reisen.

Die Saläre und übrigen Bedingungen sind grosszügig.

Bewerbungen mit Lebenslauf und Zeugnissen sind zu richten an

Mr. Edgar Haug, International Bank for Reconstruction and Development, New Sealand House, Haymarket, London S.W.1, England.

Dipl. Bauingenieur ETH

28jährig, verh., mit vier Jahren Praxis in Projektierung (Brückenbau) und Unternehmung sucht Stelle im Ausland auf Herbst 1969. Sprachen: Deutsch, Englisch, Französisch, Italienisch.

Offerten unter Chiffre 2326 Ze, Orell Füssli-Annoncen AG, 8022 Zürich.



Wir suchen in unsere
Entwicklungsabteilung

Zeichnerin

für interessante Aufgaben.

PRECISA AG, RECHENMASCHINENFABRIK

Wallisellenstr. 333, 8050 Zürich, Telefon 051 / 41 44 44

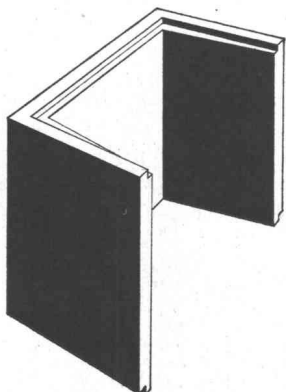

Vorfabrizierte Schutzraum-Lichtschächte

genehmigt vom Bundesamt für Zivilschutz

2 Modelle: Für 1 Atü oder 3 Atü Schutzräume
Lichtmass: 80x60 cm

Lichtschacht für 1 Atü Schutzräume für normalen Wohnungsbau		Lichtschacht für 3 Atü Schutzräume für Sammel-Schutzräume	
Bauhöhe cm	Gewicht kg	Bauhöhe cm	Gewicht kg
130	507	130	725
50	195	50	275

Verlangen Sie bitte den Spezial-Prospekt oder wenden Sie sich an Ihren Baumaterialien-Lieferanten.

comolli

Comolli's Erben AG. 5620 Bremgarten

Telefon 057/71414

Gesucht per sofort oder nach Vereinbarung

Hochbauzeichner

(Schweizer) mit einigen Jahren Praxis, für die Bearbeitung von Projekt-, Werk- und Detailplänen für Wohn- und Geschäftshäuser.

Fortschrittliche Arbeitsbedingungen, Fünftagewoche, gute Entlohnung.

A. Lendi, dipl. Arch. ETH

Weinbergstrasse 131, 8006 Zürich, Tel. 051 / 26 96 28

Wir suchen als Stellvertreter des Leiters unserer Ingenieurabteilung einen

dipl. Bauingenieur

mit Erfahrung in Boden-, evtl. Felsmechanik sowie Grundbau und Interesse für die Zusammenarbeit mit Geologen. Es handelt sich um eine ausbaufähige Stelle in unserem geotechnischen Büro, das im In- und Ausland beratend tätig ist.

Geotechnisches Büro Dr. A. von Moos

(Inhaber Dr. A. von Moos, M. Gautschi und Dr. C. Schindler)
Eidmattstrasse 38, 8032 Zürich



STADT CHUR

Beim Bau- und Vermessungsamt der Stadt Chur ist die Stelle eines

Bausekretärs

neu zu besetzen.

Aufgabenbereich: Führen der administrativen Unterabteilung. Übernahme von qualifizierten administrativen Arbeiten. Erledigen der damit zusammenhängenden Korrespondenz. Bauabrechnungen. Ausarbeiten von Anträgen und Berichten. Vornahme verschiedener Abklärungen und Erhebungen und Ausarbeiten der entsprechenden Vorschläge. Auskunftserteilung und Publikumsberatung.

Anforderungen: Handelsdiplom oder kaufmännische Berufslehre. Selbständige und speditive Arbeitsweise. Gute Auffassungsgabe. Erfahrung im Baufach erwünscht.

Geboten werden: Interessante, abwechslungsreiche Tätigkeit in einer grösseren Verwaltungsabteilung. Gehalt im Rahmen der städtischen Personalverordnung, Gehaltsklasse 5 (Fr. 19 320.— bis Fr. 23 160.— zuzüglich derzeit 4 % Teuerungszulage). Vorbehalt bleibt während einer allfälligen Einarbeitungszeit die Entlohnung in der Anlaufklasse 6 (Fr. 18 180.— bis Fr. 21 720.— zuzüglich derzeit 4 % Teuerungszulage). Frühere Dienstjahre in gleicher oder ähnlicher Funktion können teilweise angerechnet werden. Familienzulage von Fr. 480.—, Kinderzulage von Fr. 390.— je Kind. Gut ausgebaute Personalversicherung. Volle Fünftagewoche. Mindestens drei Wochen Ferien.

Stellenantritt: nach Vereinbarung.

Anmeldung: Handschriftliche Bewerbungen sind zu richten bis **12. Mai 1969** an das Bau- und Vermessungsamt der Stadt Chur, Masanserstr. 2, 7000 Chur, wo auch nähere Auskünfte erteilt werden (Tel. 081 / 22 21 12). Der Bewerbung sind folgende Unterlagen beizulegen: Lebenslauf, Schul- und Arbeitszeugnisse, Referenzliste und Foto.



Im Auftrag einer alteingesessenen Schweizer Baumaschinenfirma mit eigenem modernen Fabrikationsbetrieb und gut ausgebaute Serviceorganisation suchen wir den

Vertreter für Kleinbaumaschinen

für den Kanton Bern und angrenzende Gebiete.

Das vielseitige Maschinenprogramm ist von hoher Qualität und im Baugewerbe seit langer Zeit gut eingeführt. Dementsprechend können auch zahlreiche Stammkunden und gute Umsätze nachgewiesen werden.

Wir stellen uns vor, dass Sie über eine gute Verkaufspraxis verfügen, sich in der Baubranche auskennen und überdurchschnittliche Verkaufserfolge erzielt haben.

Bitte senden Sie Ihre vollständige Offerte unter Kennziffer 6927 an

Personalberatung für Industrie und Handel

Dr. P. Grob

Bahnhofstrasse 49, 8803 Rüslikon, Telefon 051 / 92 89 44

Bauingenieur

ETH-Diplom, Schweizer, mit abgeschlossener Handlungsausbildung, dreisprachig, mit 2 Jahren Erfahrung in der Projektierung von Hochbauten aus Eisenbeton, **sucht neue Stelle.**

Offerten unter Chiffre G 301130 an Publicitas AG, 3001 Bern.

Ingenieurbüro in Chur sucht

1 dipl. Tiefbautechniker

als Sachbearbeiter der Sektion Tiefbau.

1 Eisenbetonzeichner

Wir bieten vielseitige Tätigkeit bei angenehmen Arbeitsbedingungen.

Eintritt nach Vereinbarung.

Anmeldungen sind erbeten unter Chiffre F 24911 Ch an Publicitas AG, 7002 Chur.

Zur Vervollständigung unserer Arbeitsgruppen suchen wir auf Anfang Juni einen gut ausgewiesenen

Bauzeichner

mit abgeschlossener Lehre.

Interessante Aufgaben, gutes Arbeitsklima, Leistungslohn, Fünftagewoche.

Interessenten wollen sich melden bei

Richner + Bachmann, Architekten SIA
Inh. Jul. Bachmann, dipl. Arch. SIA/BSP
Igelweid 1, 5000 Aarau, Tel. 064 / 22 18 64

Ingenieurbüro für Hoch- und Tiefbau in aufstrebender Stadt der Ostschweiz sucht

Ingenieur-Techniker HTL

als Leiter der Eisenbetonabteilung.

Interessante Bauaufgaben im Wohn- und Schulhausbau.

Fünftagewoche, zeitgemässe Salarierung, Personalversicherung.

Offerten unter Chiffre 645, IVA AG, Postfach, 8035 Zürich.

Stellenausschreibung

Der Staat Wallis schreibt bei der Abteilung für Hochbau des Baudepartementes den Posten

eines Technikers

und Adjunkten des Chefs der kantonalen Planungsstelle zur öffentlichen Bewerbung aus.

Bedingungen:

Ausbildung als Ingenieur-Techniker oder Architekt-Techniker, HTL-Diplom oder gleichwertige Ausbildung.

Muttersprache:

Deutsch, Kenntnis der französischen Sprache.

Stellenantritt:

nach Uebereinkunft.

Gehalt:

Das Personalamt erteilt auf Ersuchen die entsprechenden Auskünfte.

Die Bewerber können beim kantonalen Personalamt in Sitten vom Pflichtenheft Kenntnis nehmen.

Die Dienstofferten, die auf einem vom kantonalen Personalamt in Sitten zu verlangenden Spezialformular erstellt werden müssen, sind diesem bis spätestens zum 15. Mai 1969 zuzustellen.

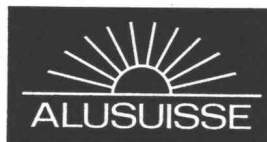

Technische Beratung und Entwicklung

In vielen Sparten entwickeln wir Konstruktionen für Neuanwendungen von Aluminiumlegierungen. Zur Erweiterung des Mitarbeiterstabes suchen wir einen

Zeichner-Konstrukteur

(Fachrichtung Maschinen- oder Apparatebau)

für eine Gruppe, welche sich mit dem Förderwesen befasst.

Die abwechslungsreiche, weitgehend selbständige Tätigkeit erfordert eine rasche Auffassung, gute Ideen und Initiative. Fremdsprachenkenntnisse sind für Kundenkontakte sehr erwünscht. Eine gründliche Einführung in die Arbeit wird geboten.

Wir bitten, Bewerbungen mit den üblichen Unterlagen einzureichen an die Personalabteilung.

SCHWEIZERISCHE ALUMINIUM AG
Buckhauserstrasse 11, 8048 Zürich

Junger Hochbauzeichner

sucht neuen Wirkungskreis. Stadtzentrum Zürich bevorzugt. Senden Sie bitte eine Postkarte an:
Jürg Zryd, Kreuzbühlstrasse 1, 8008 Zürich

Dipl. Ing.-Architekt

37jährig, Ausländer, entplafoniert, in ungekündigter Stellung in Zürcher Ingenieurbüro, mit Erfahrung in Vorfabrikation, sucht Stelle im Raume Zürich. Offerten unter Chiffre 4791 an Mosse-Annoncen AG, 8023 Zürich.

Hochbauzeichner/Sachbearbeiter

24 Jahre, sucht auf 1. Juni in Basel interessante und selbständige Tätigkeit in kleinerem Architekturbüro. Offerten unter Chiffre 4783 an Mosse-Annoncen AG, 8023 Zürich.

Junger Hochbauzeichner

mit dreijähriger Praxis sucht auf 1. Juni 1969 neue, interessante Stelle in kleinerem Architekturbüro oder Baugeschäft. Offerten unter Chiffre 4782 an Mosse-Annoncen AG, 8023 Zürich.

Bauzeichner/Bauführer

(Abendtechniker), mit Praxis im Schulhaus- und Wohnungsbau, sucht neues, interessantes Arbeitsgebiet in Zürich. Offerten unter Chiffre OFA 9276 R an Orell Füssli-Annoncen AG, Postfach, 5001 Aarau.

Eisenbetonzeichner

5 Semester ATZ, mit 4jähriger Praxis, sucht neuen Wirkungskreis in Zürich oder Umgebung. Offerten unter Chiffre SBZ 649, IVA AG, Postfach, 8035 Zürich.

Junger Tiefbauzeichner

mit Erfahrung in Projektierung, Absteckung, Bauleitung und Abrechnung, sucht neue, interessante Anstellung in Ingenieurbüro oder Unternehmung im Gebiet Schaffhausen—Neuenburg, evtl. Tessin. Offerten unter Chiffre SBZ 607, IVA AG, Postfach, 8035 Zürich.

Junger Diplom-Ingenieur

Hoch- und Brückenbau, Jugoslawe, fließend Deutsch sprechend, sucht Stelle. Offerten unter Tel. 061 / 44 50 84.

Ein gültiges Wort

in der Architektur, Bau- und Maschinenteknik hat seit 1883 die Schweizerische Bauzeitung als offizielles Organ des SIA (Schweizerischer Ingenieur- und Architekten-Verein) und der GEP (Gesellschaft ehemaliger Studierender der ETH). Ziel der erfahrenen Redaktion ist, unter Beizug bedeutender Fachleute das berufliche Wissen des akademisch ausgebildeten Leserkreises durch fundierte Veröffentlichungen zu fördern, einen Ueberblick über technische Fortschritte zu bieten und ein Forum für Standesfragen zu sein. Daraus ergibt sich ein lebendiger Kontakt mit der Fachwelt, der auch dem Anzeigenteil des Blattes zugute kommt. Die Leserschaftsanalyse belegt die hohe Streudichte und intensive Leserbindung durch genaue Zahlen.

Alleinige Anzeigenannahme
IVA AG für internationale Werbung

8035 Zürich	Beckenhofstr. 16	Tel. 051 / 26 97 40
1004 Lausanne	19, av. de Beaulieu	Tél. 021 / 34 72 65
1204 Genève	8, rue de Marché	Tél. 022 / 26 03 45

Hochbautechniker

(Diplom AT)

sucht selbständigen Wirkungskreis mit Bauführung. Praxis mehrere Jahre. Deutschschweiz, evtl. Westschweiz. Eintritt nach Uebereinkunft.

Offerten unter Chiffre SBZ 634, IVA AG, Postfach, 8035 Zürich.

Junger Ingenieur-Techniker HTL

mit mehrjähriger Praxis in Eisenbetonbau und Wasserversorgung sucht interessante und ausbaufähige Stelle. Offerten unter Chiffre SBZ 648, IVA AG, Postfach, 8035 Zürich.

Ingenieur-Techniker HTL

mit praktischer Erfahrung im Tiefbau sucht Stelle in Ingenieurbüro oder Baufirma in Bern oder Freiburg.

Offerten erbeten unter Chiffre AS 10206 F an die Schweizer Annoncen AG «ASSA», 1701 Freiburg.

Jüngerer Hochbauzeichner sucht Stelle in Baugeschäft als

Bauzeichner/Hilfsbauführer

Kantone Zürich, Aargau und St. Gallen bevorzugt. Offerten unter Chiffre E 301216-25 an Publicitas AG, 6002 Luzern.

Junger Tiefbauzeichner

mit zweijähriger Praxis, Absolvent des 3. Semesters ATZ, sucht neuen Wirkungskreis in Zürich (mit einem freien Tag pro Woche für die Aufgaben). Offerten unter Chiffre SBZ 650, IVA AG, Postfach, 8035 Zürich.

Dipl. Architecte (Entwurf)

avec expérience, cherche une place comme architecte/projecteur. Date d'entrée tout de suite ou à convenir. Adresser offres sous chiffre OFA 2298 Zc an Orell-Füssli-Annoncen AG, 8022 Zürich.

Junger Tiefbauzeichner

21jährig, sucht neuen Wirkungskreis in Architekturbüro. Stellenantritt ab 2. Juni.

Offerten oder Anfragen sind erbeten unter Chiffre 4810 an Mosse-Annoncen AG, 8023 Zürich.

Kleineres Architekturbüro in Zug sucht für die Bearbeitung anspruchsvoller Bauaufträge begabten, selbständigen

Bautechniker

Offerten unter Chiffre SBZ 651, IVA AG, Postfach, 8035 Zürich.

Planchers Kaiser AG — Nyon

Löst alle Ihre Deckenkonstruktionsprobleme

Für industrielle Konstruktionen, grosse Tragweiten, bedeutende Übergewichte

Rippen-Decken mit verllorener oder wiederverwendbarer Schalung

- Leichte und schnelle Verlegung
- Vermindertes Unterstützen
- Verschalungen bis zu 35,5 cm Höhe
- geringes Eigengewicht

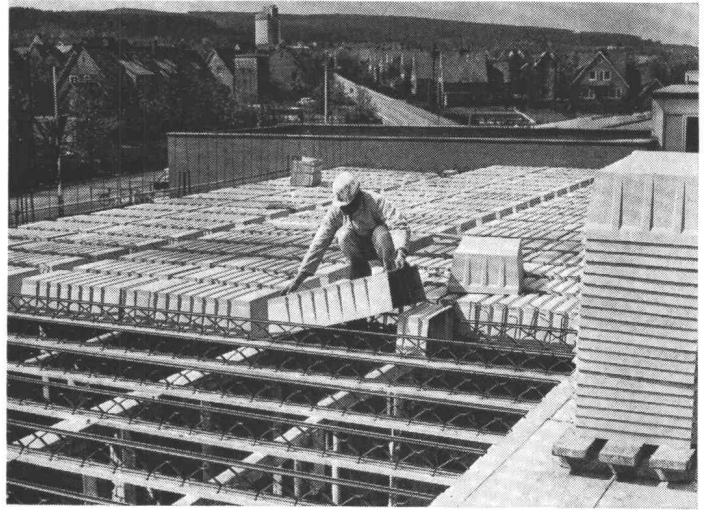
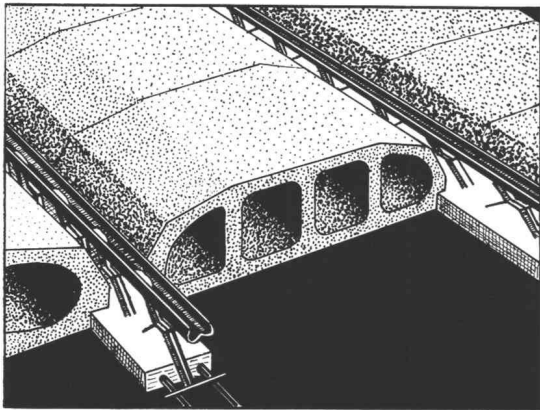

Für Villen, Chalets und kleine Wohnhäuser

Kaiser-Träger mit Betonhohlkörpern

- Leichte und schnelle Verlegung
- Gute Haftung im Beton
- Isolation gegen Witterungseinflüsse und Lärm
- Preiswert

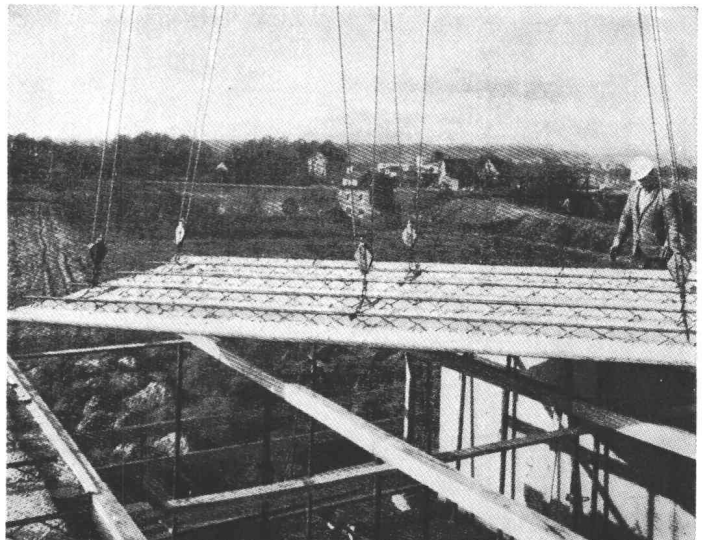

Rationalisieren Sie Ihre Bauplätze

Plattendecke Kaiser

Alle Vorteile der Vorfabrikation

- Keine Verschalung
- Keine Gerüste
- Kein Verputzen
- Kein Vergipsen

Mit den gewohnten Bauplatzinstallationen

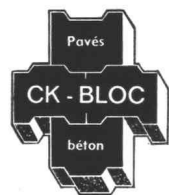

PLANCHERS KAISER S. A.

Route de Divonne 4 bis
1260 Nyon

Konzessionäre:

Cimenta S. A., Rue de la Gare
2206 Geneveys-sur-Coffrane
Granges Guérin Roduit & Cie.
1925 Fully
Les Fils d'Olivier Kolly
1634 La Roche FR
Ricca Clemente S. A.
6593 Cadenazzo

Weiteres Patent für die Schweiz:

Vollverbundsteine CK
Pflasterdecke zum Verlegen

- elastisch
- solide
- sparsam
- nicht gleitend
- wieder verwendbar
- unabnutzbar

Wir suchen weitere Konzessionäre für die Deutschschweiz

**Lieferbereitschaft ist oft wichtiger als ein paar
Prozente Rabatt mehr.**

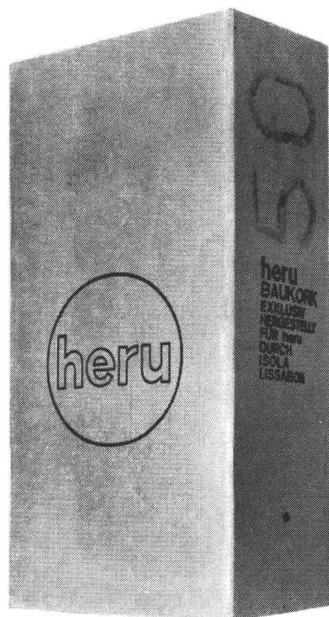

**Wir liefern von einem Tag auf den andern ab unseren
Lagern**

- *Basel*, Lagerhaus Lastag in Basel-Dreispietz
- *Zürich*, Lagerhaus Danzas, Buckhauserstrasse 28/30,
8048 Zürich
- *Roggwil*, Lagerhaus Gugelmann
- *Bern-Köniz*, Lagerhaus H.&F. Langenegger,
Autotransporte
- *Forel s/Lausanne*, Entrepôts Auto-Transports de
Lavaux S.A.
- *Genève*, Entrepôts Danzas S.A., 23, routes des Jeunes

Ganze Wagons ex ankommendem Schiff franko
Empfangstation haben vorteilhaftere Konditionen.
Weitere Lager befinden sich bei unseren Wiederverkäufern in
der ganzen Schweiz, auch in Graubünden, im Tessin und
Welschland.



heru Baukork

Hermann Herzog Korkprodukte Schneckenmannstrasse 25 8044 Zürich Tel. 051/475434