

Objektyp: **Advertising**

Zeitschrift: **Schweizerische Bauzeitung**

Band (Jahr): **86 (1968)**

Heft 14

PDF erstellt am: **25.09.2024**

Nutzungsbedingungen

Die ETH-Bibliothek ist Anbieterin der digitalisierten Zeitschriften. Sie besitzt keine Urheberrechte an den Inhalten der Zeitschriften. Die Rechte liegen in der Regel bei den Herausgebern. Die auf der Plattform e-periodica veröffentlichten Dokumente stehen für nicht-kommerzielle Zwecke in Lehre und Forschung sowie für die private Nutzung frei zur Verfügung. Einzelne Dateien oder Ausdrucke aus diesem Angebot können zusammen mit diesen Nutzungsbedingungen und den korrekten Herkunftsbezeichnungen weitergegeben werden. Das Veröffentlichen von Bildern in Print- und Online-Publikationen ist nur mit vorheriger Genehmigung der Rechteinhaber erlaubt. Die systematische Speicherung von Teilen des elektronischen Angebots auf anderen Servern bedarf ebenfalls des schriftlichen Einverständnisses der Rechteinhaber.

Haftungsausschluss

Alle Angaben erfolgen ohne Gewähr für Vollständigkeit oder Richtigkeit. Es wird keine Haftung übernommen für Schäden durch die Verwendung von Informationen aus diesem Online-Angebot oder durch das Fehlen von Informationen. Dies gilt auch für Inhalte Dritter, die über dieses Angebot zugänglich sind.

Ein Dienst der *ETH-Bibliothek*
ETH Zürich, Rämistrasse 101, 8092 Zürich, Schweiz, www.library.ethz.ch

<http://www.e-periodica.ch>



Basel Bern Chur Lausanne Lugano Luzern Neuenburg St. Gallen Sion Solothurn Zürich

BERCHTOLD & Co.

HEIZUNG

THALWIL

Telephon
051/92 05 01

WARMWASSER

LÜFTUNG

Tiefbohr- und Baugesellschaft AG

Zürich Mellingen Bern

Baugrunduntersuchungen
Sondierbohrungen - Rotationskernbohrungen
Injektionen - Unterpressungen
Bohrbetonpfähle, Vertikale Grundwasserfassungen

Horizontale Grundwasserfassungen «System Ranney»

TB

Inhalt

Der neue Globus an der Bahnhofstrasse in Zürich:
— Warenhausbau im Rückblick. Von G. Risch 213*
— Merkmale aus der Geschichte des Zürcher Globus 217*
— Planung und Ausführung des Warenhauses Globus in Zürich 219*
— Ingenieurprobleme beim Warenhaus Globus. Von H. Chätelain 225*
— Die «Magazine zum Globus» in Zürich und die Architektur. Von R. R. Barro 231*
Zum 70. Geburtstag von Architekt Robert Winkler. Von H. Wüger 234

Umschau

Computer beschleunigt Londoner Verkehrsfluss, Europäischer Containerfrachtdienst 234
Kleinhallenbad oder Lehrschwimmbekken? Eislaufhalle in Holzkonstruktion, Schweizerischer Autostrassen-Verein, Normung, Rationalisierung, Fachausbildung 235

Nekrologe

O. Schneider, W. Schudel, P. Indermühle, A. Martin, A. Heussi 235

Wettbewerbe

Oberstufenschulanlage Röhrliberg in Cham, Primarschulhaus in Delsberg 235

Mitteilungen aus der UIA

Jahresbericht der Sektion Schweiz 235

Ankündigungen

8. Internat. Kongress über Kurzzeitphotographie, Stockholm 1968, Internationale Ausstellung für Heizung, Lüftung und Klimatisierung, London, «Die Automatisierung im Strassenverkehr — heute und morgen», Tagung der Arbeitsgemeinschaft Korrosion, Frankfurt 1968, Graphologisches Seminar Zürich, Sommer 1968, Schweiz, Tagung «Schallschutz im Hochbau» in Freiburg, Vortragskalender 236

Verlag und Redaktion

Zürich-Giesshübel, Staffelstrasse 12
Briefpostadresse: 8021 Zürich, Postfach
Tel. (051) 23 45 07/08, Postcheck 80 - 6110

Anzeigenverwaltung

Mosse-Annoncen AG
8001 Zürich, Limmatquai 94
Briefpostadresse: 8023 Zürich, Postfach
Tel. (051) 47 34 00, Postcheck 80 - 1027

Druck: Offset+Buchdruck AG, Zürich

Das komplette HÄNY-Abwasserpumpwerk

HÄNY-Abwasser- und Fäkalienpumpen
mit dem bewährten Wirbelrad

HÄNY

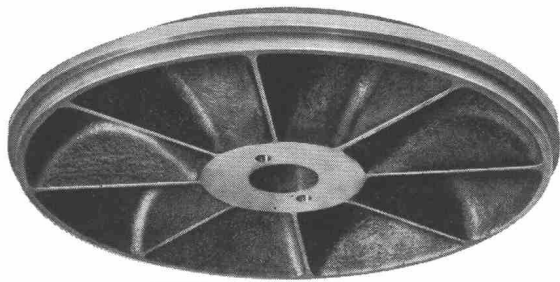

1 HÄNY-Wirbelpumpe



2 HÄNY-Normschacht



3 die automatische HÄNY-Steuerung

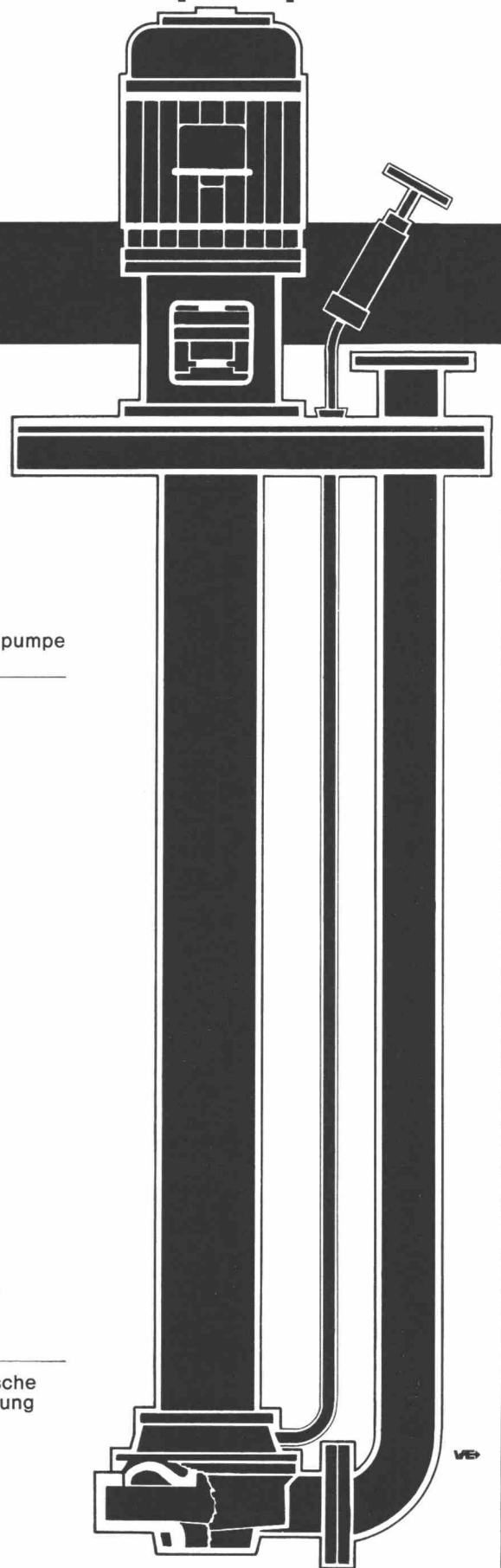

Es gibt Sickerplatten und Sickerplatten...

wählen Sie darum nicht irgend eine Sickerplatte, wählen Sie die

BBS-Sickerplatte mit Doppelkammern!

(Patent angemeldet)

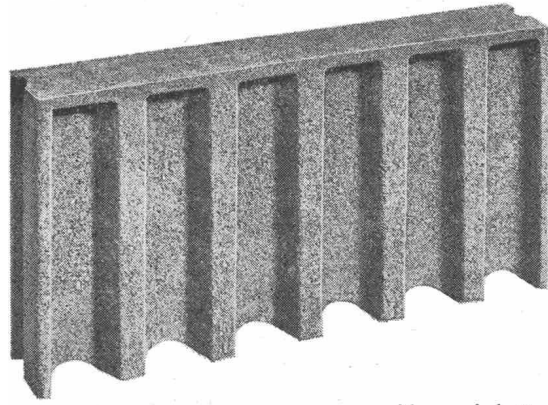

Normalplatte

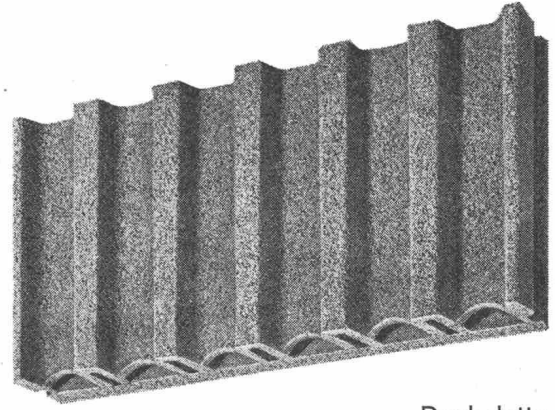

Deckplatte

Vorteile der BBS-Sickerplatten:

- **Doppelkammersystem**
Sichere Entwässerung und Entlüftung.
- **Mörtelfreie Lagerfugen**
Nur die Stossfugen werden vergossen.
- **Narrensichere Montage**
Die Abflusskanäle stehen automatisch immer lotrecht übereinander.
- **Stauungsfreier Abfluss**
Der maximal grosse Querschnitt der Abflusskanäle schluckt auch grössere Wassermengen.
- **Verschiedene Modelle**
6-cm-Platten für problemlose Entwässerungen,
8-cm-Platten für höchste Ansprüche mit zusätzlichen Schrotschlitten.

Masse	Steinbedarf	Gewicht	Mörtelbedarf	Preis ab Werk
50/25/6 cm	8 Stück/m ²	10 kg/Platte	1 Liter/m ²	Fr. 6.20/m ²
50/25/8 cm	8 Stück/m ²	11 kg/Platte	1 Liter/m ²	Fr. 6.80/m ²

Zu beziehen durch den Fachhandel oder direkt ab Fabrik Spreitenbach.

Baustein- und Betonwarenfabrik AG

8957 Spreitenbach 051 88 84 78



Kennen Sie alle Anwendungs- möglichkeiten für Saurer Dieselmotoren?

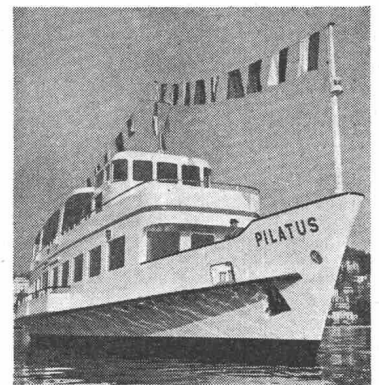
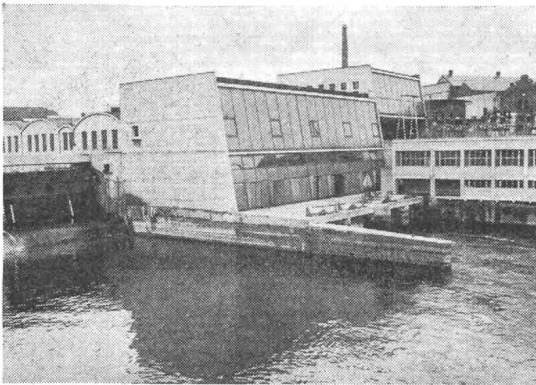

Zivilschutzanlagen, Spitäler und Warenhäuser, kurz alle Betriebe, die sich keinen Stromunterbruch leisten können, sind Benutzer von serienmässigen Saurer-Dieselmotoren für stationäre Notstromanlagen.

Bauunternehmungen, Elektrizitätswerke usw. ziehen fahrbare Anlagen für die Stromversorgung vor.

Fahrzeuggbauer wie die SBB, aber auch Werften und Schiffahrtsgesellschaften benutzen die Saurer-Dieselmotoren für den Antrieb.

Aus welchen Gründen wird aber gerade Saurer immer wieder vorgezogen? Der Saurer-Dieselmotor für Stromaggregate hat die gleiche Konzeption wie derjenige in den Lastwagen, und das Ansehen, das diese Nutzfahrzeuge geniessen, kennen wir alle!

Saurer hat einen gut eingespielten Kun-

dendienst und grosse Ersatzteillager in der ganzen Schweiz – über 30 Servicestellen! Servicemonteure stehen jederzeit zur Verfügung. Sie übernehmen auch die periodische Kontrolle und Wartung im Abonnement.

Für jede Stromversorgungsanlage kann das optimale Notstromaggregat eingesetzt werden. Die zur Auswahl vorhandenen Typen haben Leistungsbereiche von 25 – 1600 PS.

Wir möchten Ihnen gerne unverbindliche Informationen zukommen lassen. Dürfen wir Ihre Anfrage erwarten? Saurer – Qualität – Vertrauen.

Aktiengesellschaft Adolph Saurer
9320 Arbon Tel. 071/46 91 11

Jeder der Saurer kennt, sagt sich:

Ich fahre besser mit **SAURER**

Ein bahnbrechender Fortschritt bei Fassaden-Anstrichen...

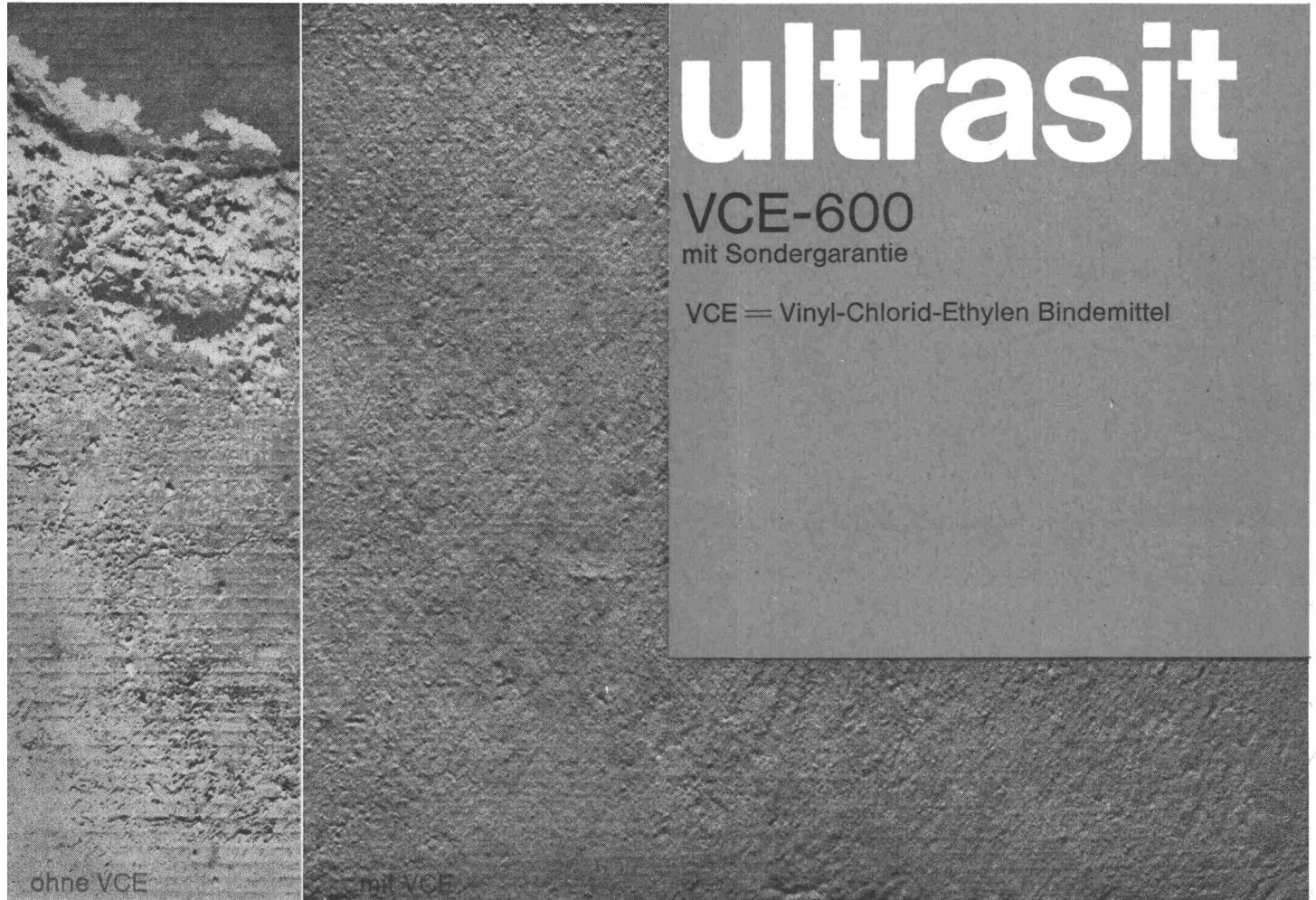

ultrasit

VCE-600
mit Sondergarantie

VCE = Vinyl-Chlorid-Ethylen Bindemittel

ohne VCE

mit VCE

Die drei wichtigsten Vorteile:

1. Höchste Sicherheit

- extrem hohe Wetterbeständigkeit: nicht gilbend, kreidungsresistent
- alkalifest, wirklich verseifungsbeständig
- hoch atmungsaktiv
- wasserdampfdiffundierend bei minimaler Wasserquellbarkeit
- kein Reißen und Blättern des Farbfilmes, einwandfreie Haftung
- 5jährige Haltbarkeitsgarantie

2. Der Anstrich kann früher erfolgen

weil direkt auf oberflächlich lufttrockenem Beton anwendbar

3. Gleiche Anstrichkosten wie bei normalen Dispersionen

weil gleicher Preis wie PVA-Dispersion und ebenso ausgiebig

Verlangen Sie von Ihrem Malermeister den Fassadenanstrich

ULTRASIT VCE-600:

noch sicherer als Acryl, zum Preis von PVA

Auslieferungslager
St. Gallen: Color Center
Walenstadt: Max Küng
Luzern: Willy Bösch
Bern: Color Center
Glis b/Brig: Farben Theler

Fribourg: Color Center
Neuchâtel: Color Center
Genève: M. Levy
Giubiasco: Livio Gibellini
Locarno: Marino Martinetti,
Arcobaleno

VOGELSANG

Kurt Vogelsang AG
Farbenfabrik
8603 Schwerzenbach
Telefon 051 / 85 31 81



IRONFLEX AG

8057 Zürich

Schaffhauserstrasse 265
Telefon 051/48 78 88
Telex: Schoellkopf 52 613

Abdichtungen
Isolierungen
Korrosionsschutz

IRONFLEX

schützt Behälter

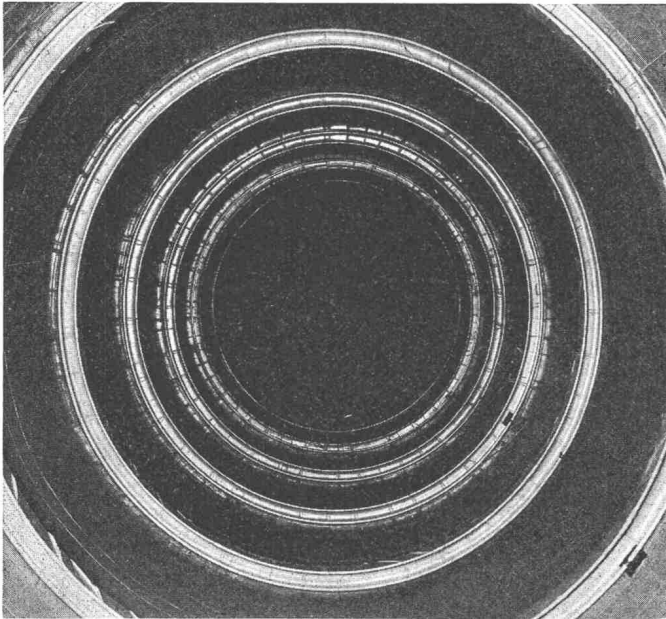

Innenauskleidung eines 100 000 I Stahltankes
(Atomkraftwerk Lucens)
Revêtement intérieur d'une citerne en acier
de 100 000 I (Centrale Atomique Lucens)

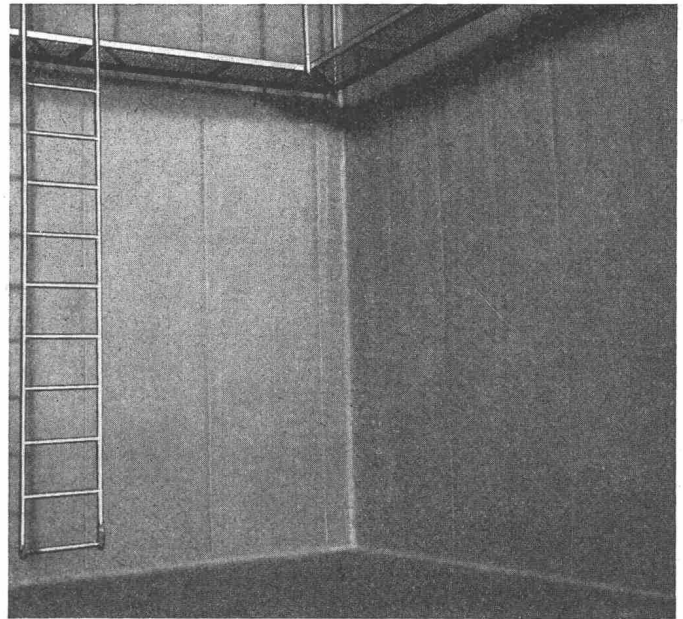

Innenauskleidung eines 250 000 I
Betontankes
Revêtement intérieur d'une citerne
en béton de 250 000 I

Stahltank mit Innenauskleidung,
Querschnitt
Betontank mit Innenauskleidung,
Querschnitt

Revêtement intérieur d'une citerne
en acier, coupe transversale
Revêtement intérieur d'une citerne
en béton, coupe transversale

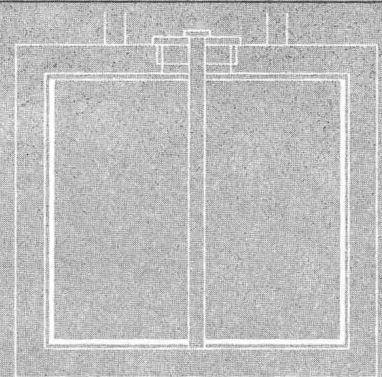
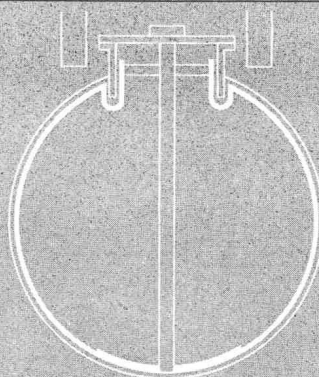

Sicherung von Behältern
Etanchéité de réservoirs

Auskleidungen oder Aussen-
ummantelungen aus Schwerfolien,
zusammen mit IRONFLEX-
Flüssigkeitssonden oder
IRONFLEX-Vakuumkontrolle,
sichern umfassend gegen Leakage.

Die Spezial-Auskleidung von Trink-
wassertanks in Zivilschutzbauten
verhütet Wasserverluste auch bei
schwer beschädigtem Betonbehäl-
ter. (System vom Bundesamt für
Zivilschutz geprüft und bewilligt.)

Les revêtements intérieurs ou les
enrobages extérieurs en feuilles
lourdes, en combinaison avec la
sonde de liquides IRONFLEX ou le
contrôle par le vide IRONFLEX,
assurent toute détection de fuites.

Le revêtement spécial intérieur de
réservoirs en béton à eau potable
pour la protection civile, empêche
des pertes d'eau même en cas
d'endommagement grave du béton.
(Système éprouvé et approuvé par
le Bureau Fédéral pour la
Protection Civile.)

Vermissen Sie etwas an diesem Ingersoll-Rand Kompressor?

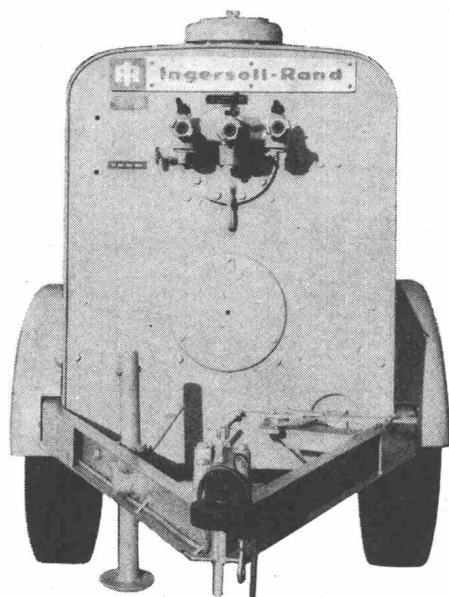

Zahlreiche überzeugte Ingersoll-Besitzer wären von diesem Modell enttäuscht. Trotz Oelkühlung, stufenloser Leistungsregulierung, geringen Unterhaltskosten, Langlebigkeit und was der Ingersoll-Vorteile mehr sind.

Denn sie haben sich so daran gewöhnt, dass sie in diesen «Hamsterbacken» ihre gesamte Arbeitsausrüstung bequem verstauen können: Pressluftschlämmer (Ingersoll natürlich!), Schläuche, Spitzeisen, Werkzeugkasten, Reserveölkanne usw.

Sie haben sich vor allem daran gewöhnt, dass ihre Arbeits-equipe sofort einsatzbereit ist. Und überall und immer vollständig ausgerüstet!

Es ist schwer zu berechnen, was diese Kofferräume dem Ingersoll-Besitzer in Franken und Rappen wert sind. Macht auch nichts. Deswegen ist der Ingersoll ja auch nicht teurer. Nur praktischer.

Fahrbare IR-Kompressoren liefern wir mit Leistungen von 2,4 m³, 3,6 m³, 4,2 m³, 5 m³, 7 m³, 10,4 m³, 17 m³, 25,5 m³ und 34 m³/min.

Sie können sie auch mieten – zu den bekannt vorteilhaften Aebi-Bedingungen.

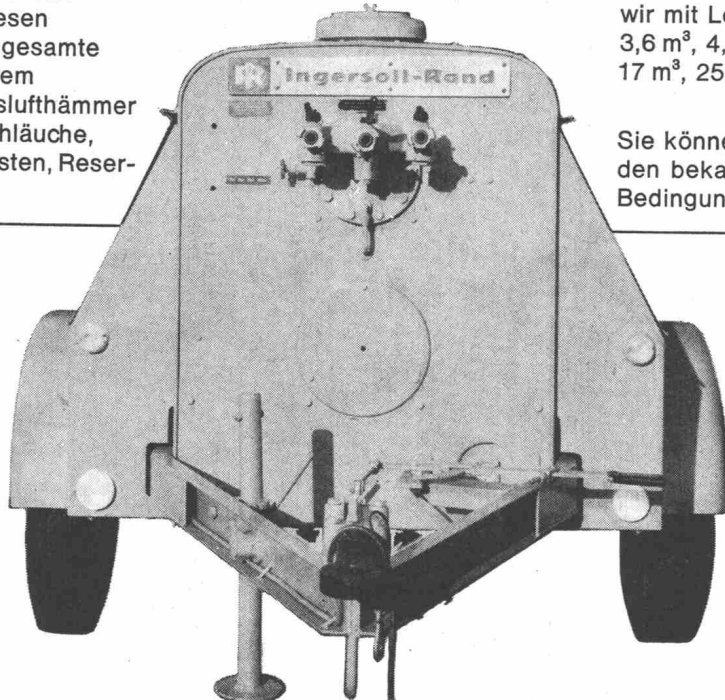

Robert Aebi AG

Ingersoll-Rand

8023 Zürich Uraniastrasse 31/33 Telefon 051/231750

Kunststoffplattenwerk
Argolite



ARGOLITE AG
Kunststoffplattenwerk
Willisau LU
Tel. 045/6 19 12



Viele behaupten, ihr Service sei vollkommen. Unzählige beteuern, ihr Kundendienst sei unschlagbar. Bis einmal wirkliche Schwierigkeiten auftauchen. Und dann?

Wir sind gewissenhafte Pedanten, wenn es um die sorgfältige Herstellung unserer ARGOLITE-Kunststoffplatten geht.

Warum sollten wir sorglose Behaupter werden, wenn es um unsern ARGOLITE-Service und Kundendienst geht?

Und deshalb sagen wir nur, was wir verantworten können: Unser Service ist zuverlässig.

Unser Kundendienst ist durchdacht und vielseitig. Und: Wir haben als Sonderleistung ARGOLITE-Fachberater, die bei auftauchenden Schwierigkeiten auf Abruf bei Ihnen erscheinen und helfen. So. Diese Behauptung wird die Wirklichkeit nie Lügen strafen.

ARGOLITE, die Kunststoffplatten-Fabrik, der es beim Kundendienst um den Kunden geht.

Verlangen Sie die Gratis-Musterkollektion.

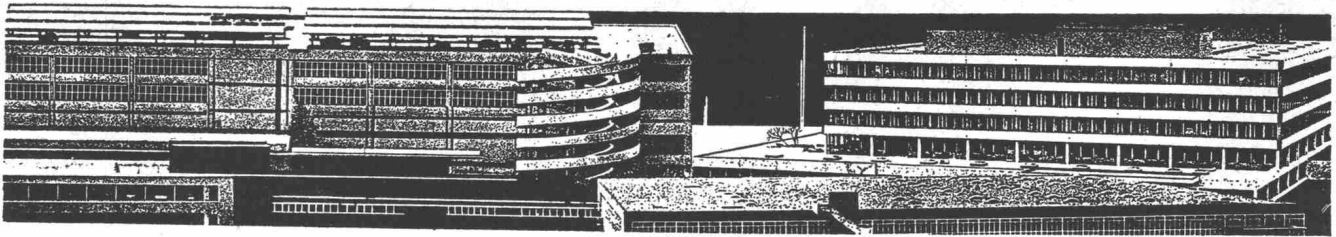

Bei solchen Firmen liegen MAMMUT® und TURICUM®

OERLIKON



SCHWEIZERISCHE LEBENSVERSICHERUNGS- UND RENTENANSTALT

ESCHER WYSS

SULZER

LANDIS & GYR

SAURER



SCHWEIZERISCHE KREDITANSTALT ZÜRICH

Motor-Columbus

Feldhaus
ERNST GOHNER AG
ED. ZÜBLIN & CIE. AG.



Globus

Bell

SBB

Innovazione 70



SCHWEIZERISCHER BANKVEREIN

LOCHER & CIE AG
Maschinenfabrik Oerlikon

GEIGY BASEL

MAAG-ZAHNRÄDER

C I B A



MAMMUT® und TURICUM®
zwei starke Schweizer Marken

AEZ Asphalt-Emulsion AG

MAMMUT® und TURICUM®
für bituminöse Isolierungen.
Seit über 50 Jahren verwendet –
durchwegs mit grossem Erfolg.

Verarbeiten auch Sie für Flach-
dach- und Terrassenbeläge
MAMMUT® und TURICUM®
Wir beraten Sie gerne.

Rufen Sie an!
Telefon 051/25 88 66

Zürich

Dr. Juchli

7-48

Gewähr für raschen Baufortschritt

dank exakter Ausführung vorfabrizierter Elemente

Favre

vorfabrizierte Betonelemente

Favre & Cie. AG Zürich

Zementwarenfabrik

Werk Wallisellen, Telefon 051 93 20 11

Werk Däniken SO, Telefon 062 612 09

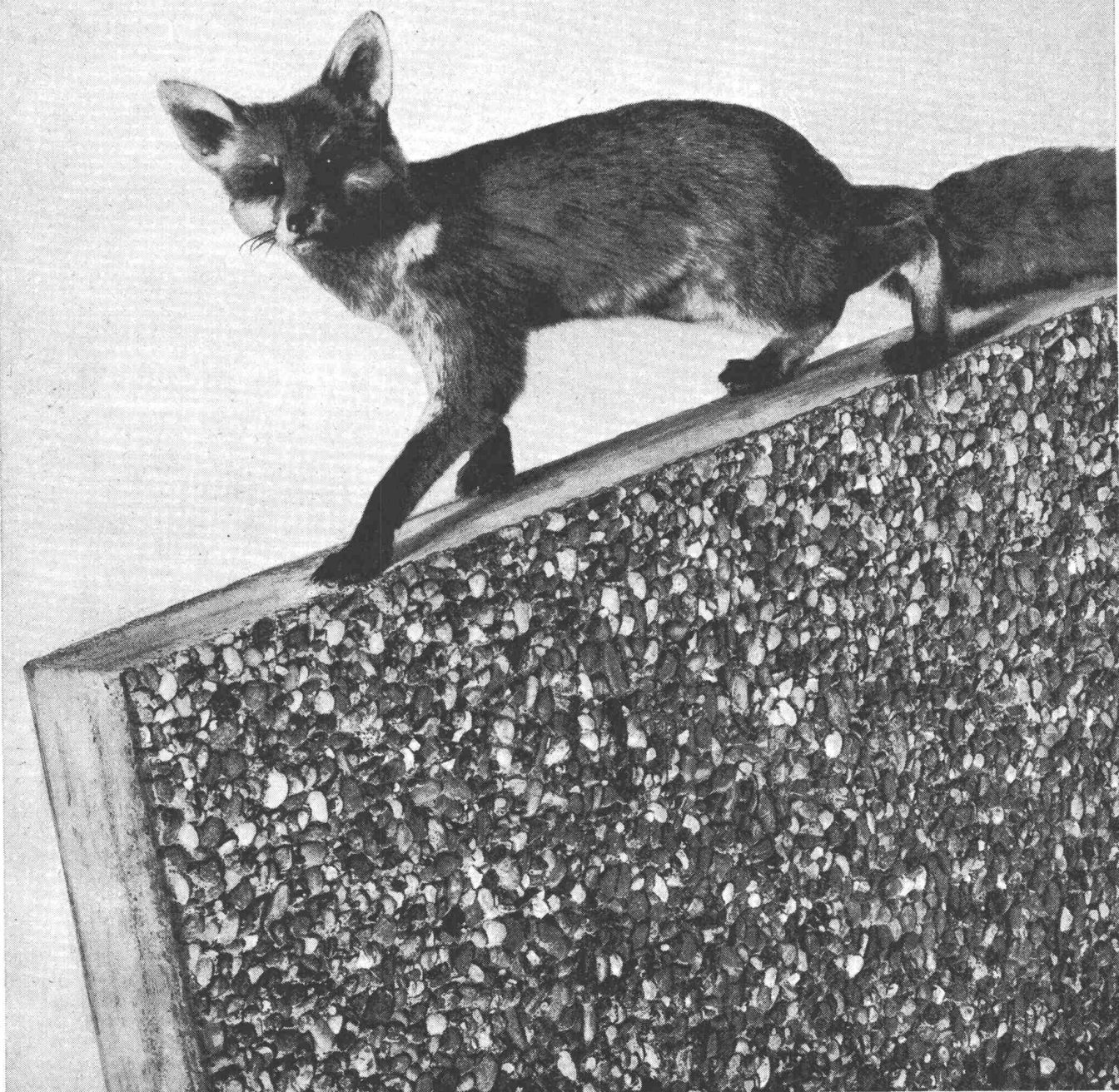

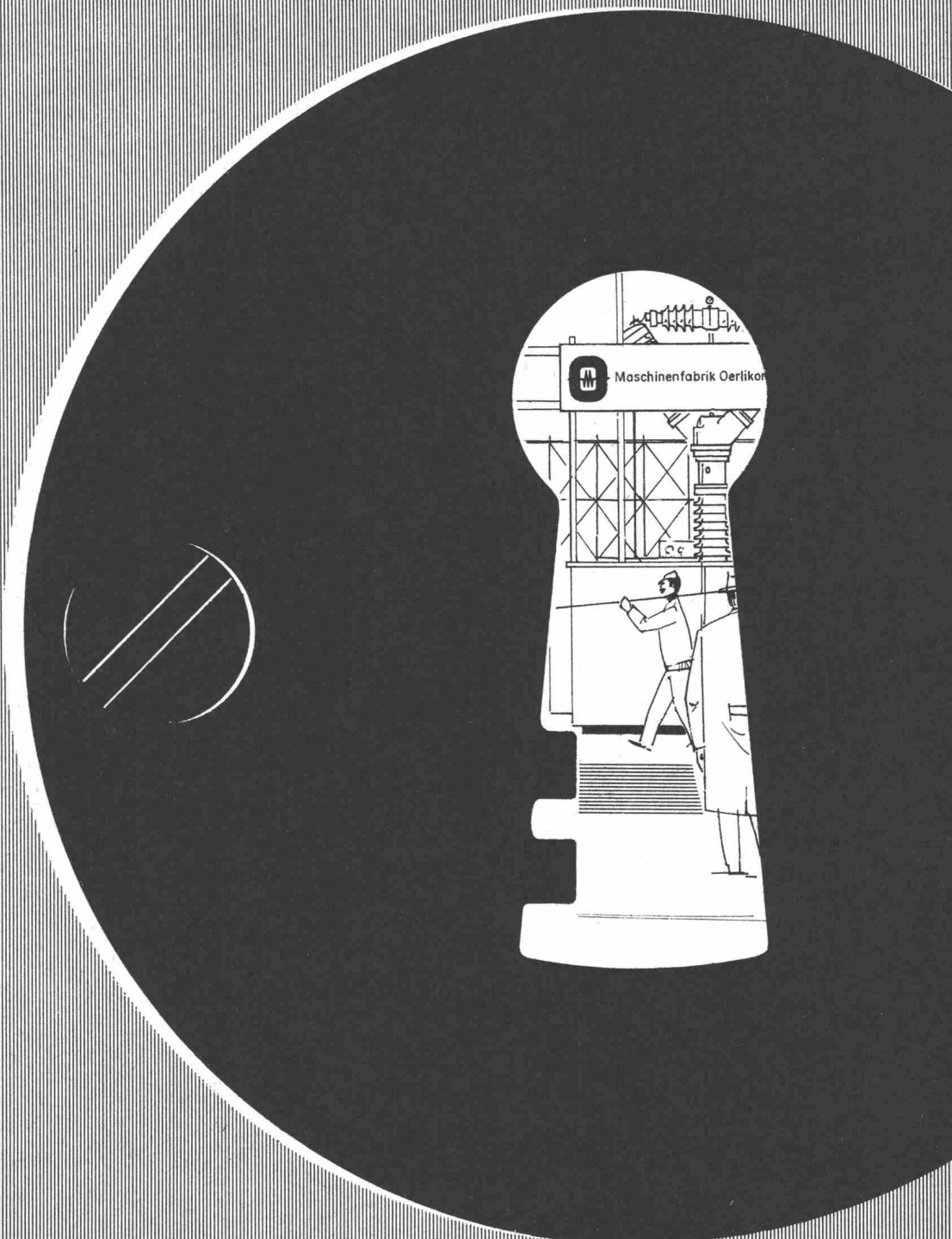

**...mehr sehen Sie
an der Mustermesse
Halle 23, Stand 7573**

Maschinenfabrik Oerlikon • Züri

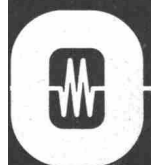

OERLIKON



Kein Kummer bei Regen

Siegfried Keller AG, Wallisellen

Was passiert, wenn in Ihrem Betrieb die Lüftungsflügel offenstehen, und über Nacht ein stürmischer Regen aufkommt? — Wenn Sie eine Schliessautomatik anbringen lassen, die auf den ersten einfallenden Regentropfen reagiert, braucht Ihnen diese Frage keine Sorgen mehr zu machen!

Die Regensicherung funktioniert so: wenn ein Regentropfen in den offenstehenden Querschnitt eines Lüftungsflügels fällt, schliesst sich auf einer Fühlerplatte ein Stromkreis, der die Magnetventile des pneumatisch betätigten Flügelgestänges steuert. Die Lüftungsflügel schliessen sich. Sobald die Fühlerplatte trocken ist, öffnen sich die Flügel wieder. Wenn der Regen dann immer noch schräg einfällt, schliessen sie sich gehorsam von neuem.

Sie können also Ihre Fabrikräume auch nachts oder über Feiertage unbesorgt lüften. Das wird Ihnen sicher gerade in der warmen Jahreszeit willkommen sein. Sie fragen nach dem Preis? Obwohl die bewitterten Regenfühler aus Gründen des Korrosionsschutzes vergoldet sind, kostet Sie die Automatik nur einige hundert Franken. Nicht etwa für jeden Flügel! Denn Sie können einer Steueranlage Dutzende von pneumatisch betätigten Lüftungsflügeln anhängen.

Wir liefern nicht einfach nur gute Fensteranlagen — wir bieten mehr!

Siegfried Keller AG, Industrieverglasungen, 8304 Wallisellen-Zürich,
Telefon 051 9332 32
Technisches Bureau Westschweiz: 19, route de Chavannes, 1000 Lausanne,
Téléphone 021 2494 29

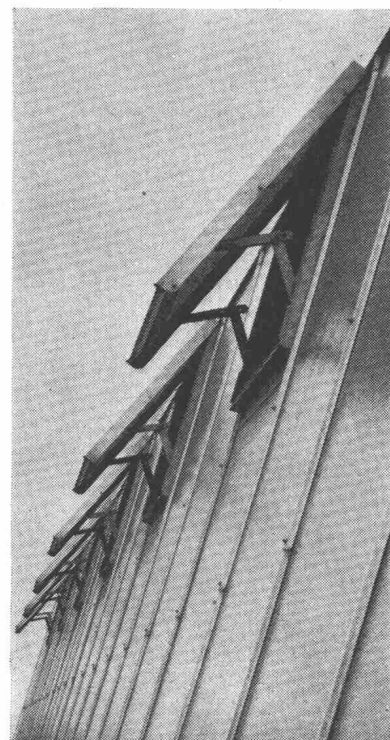



**Im Kampf
gegen Wärme, Kälte,
Lärm
und Feuchtigkeit ...**

**... ist CTW Ihr bester
Verbündeter.**

Ihr Vorteil: Viele Produkte - ein Lieferant!

CTW SPRAY-Asbest

Bausolierung im Spritzverfahren
schützt vor Feuer, dämmt Schall, korrigiert Akustik, isoliert
Wärme und Kälte, verhindert Kondensation

CTW Bausolier-Platten

- CTW-FENOTHERM Hartschaumplatten, unbrennbar, säure-
und lösungsmittelfest, volumen- und alterungsbeständig
- KORIPOL Schaumstoffplatten in verschiedenen Raumgewich-
ten bzw. Härten
- PIKO Korkplatten, pech- oder naturgebunden

CTW Bausolier-Matten

- KORISIT-FLEX Korkisoliermatten, auf beidseitig bituminier-
ter Isolierpappe
- KORIMAT Korkisoliermatten, auf beidseitig bituminiertem
Kraftpack

CTW Isolier-Gewebe und -Bahnen

auf Basis von Jute, Glasgeweben und Glasvliesen

CTW Isolier-Papiere und Dachpappen - Erzeugnisse

glatt, gekreppt, lackiert und bestreut

Wer auf CTW baut, fährt gut



CHEMISCH-TECHNISCHE WERKE AG. MUTTENZ-BASEL Tel. 061 53 20 21

CTW-Verkaufsbüros und Lager:

Basel	Auf dem Wolf 5	061/4179 82	Chur	Tittwiesenstr. 58	081/22 40 80	Luzern	Rösslimattstr. 3	041/44 84 26
Bern	Haslerstr. 21	031/25 41 41	Genève	Vernier	022/41 41 20	Olten	Baslerstr. 30	062/5 16 96
			Lausanne	1, Métropol Bel-Air	021/23 80 13	St. Gallen	Langgasse 136	071/24 77 61
			Lugano	Manno	091/22 44 45	Zürich	Binzstrasse 39	051/35 52 70

Fugen-Abdichtung

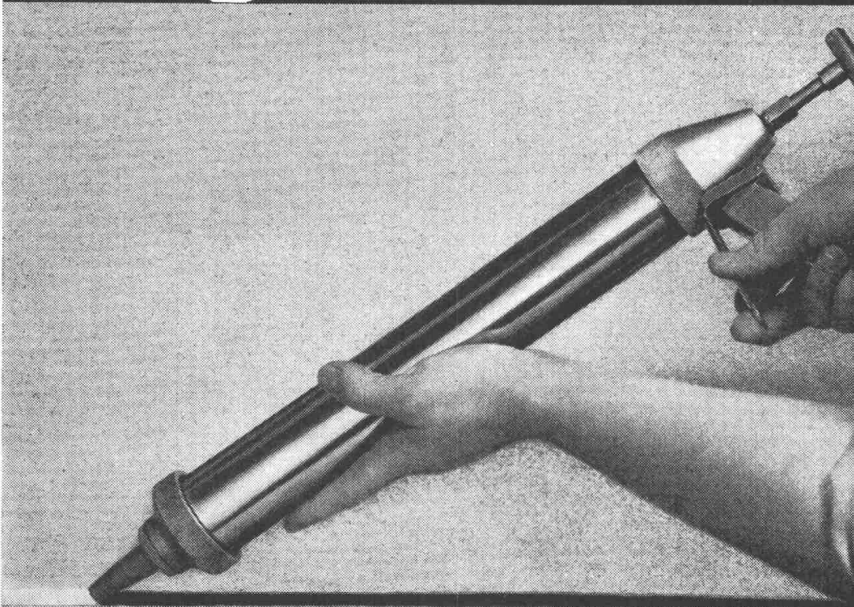

Überall, wo es darauf ankommt, abdichten mit Bostik

Sie kennen die vielseitige Anwendung von Dichtungsmassen – im Bau und Fertigbau, im Glasbau, in der Industrie – und stellen hohe Ansprüche in Ihrer Praxis.

Bostik-Dichtungsmassen gibt es als Ein- und Zwei-Komponenten-Material. Ungeformt, profiliert und als Spritzdichtung. Auf der Basis von Silikon, Thiokol und Polyisobutylen – geschaffen

für die Anforderungen der Praxis.

Für ausserordentliche Probleme rufen Sie

**051
621911**

Verlangen Sie den Bostik-Beratungsdienst. Wir kennen Lösungen für fast alle Klebe- und Dichtungsprobleme... auch für Ihr spezielles.

Bostik-Vulkseal 3103

Zwei-Komponenten-Versiegelungsmassen auf Thiokol-Basis.

Bostik-Neoseal 3109

Weichgummielastisch abbindendes Zwei-Komponenten-Versiegelungsmaterial

GE-Silikon 3020

Ein-Komponenten-Dichtungsmasse auf Silikonkautschuk-Basis. Standardfarben: Transparent, Aluminium, Weiss, Schwarz, Grau-beige.

Bostik 3035

Dauerplastische Spritzdichtung.

Bostik AE/EK

Dauerplastisches Abdichtungsmaterial, vorgeformt oder als ungeformte Masse.

Bostik-Neopren-Profile

Abdicht- und Isolierprofile für Elementbau und Industrieverglasung. Sämtliche Profile können nach Zeichnung angefertigt werden.

Bostik 2050

Paste zur Nahtabdichtung von Gehrungen und Stössen.



Bostik GmbH Badenerstrasse 697 8048 Zürich

WPS Bo 682

Verarbeitung

Bostik-Produkte lassen sich ohne Schwierigkeiten durch Ihr eigenes Personal verarbeiten. Umfangreiche Arbeiten werden jedoch meist vorteilhafter durch besonders ausgebildete Spezialisten vorgenommen.

Wir nennen Ihnen gerne Adressen der autorisierten Bostik-Verarbeiterfirmen.

**Wer Bauzeit sparen will,
verwendet**

Lagernetze

Static

Lagernetze STATIC
vereinfachen
dem Bauingenieur das Planen,
dem Bauunternehmer das Verlegen.

Vereinfachen bedeutet verbilligen

Schweizerische Armierungsnetz-Fabrikanten:

Emil Hitz AG
8045 Zürich

Pantex-Stahl AG
6233 Büron

Von Roll AG.
4563 Gerlafingen

Ruwa
Drahtschweisswerk AG
3454 Sumiswald

Tektonik AG
8105 Regensdorf

586-1

Nähere Auskünfte geben wir Ihnen gerne an unserem

Mustermessestand 3030, Halle 8

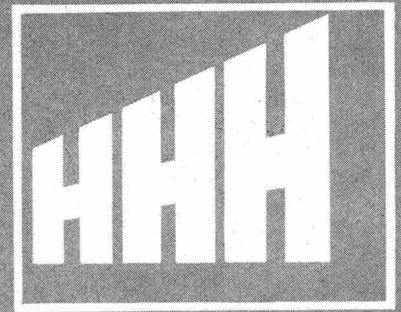

AG
Heinr. Hatt-Haller
Hoch- und Tiefbau
Zürich

Neubau Globus Zürich

**10'000 m² ECHOSTOP
 -Gipsdeckenplatten
 sind im Globus-Neubau, Zürich,
 montiert!**



Wir beraten Sie gerne unverbindlich
 auf allen Gebieten von
 Akustik-, Ventilations-
 und raumgestaltenden Decken
 aus Metall, Gips und
 anderen Materialien.

C. Gartenmann + Cie AG
 3000 Bern
 Laubeggstrasse 22
 Telefon (031) 44 61 61

C. Gartenmann + Cie AG
 8004 Zürich
 Hardstrasse 81
 Telefon (051) 44 42 20

Filialen in Genf und Basel
 Fabrik und Lager in Zollikofen-Bern



Die rationelle Hallenwand

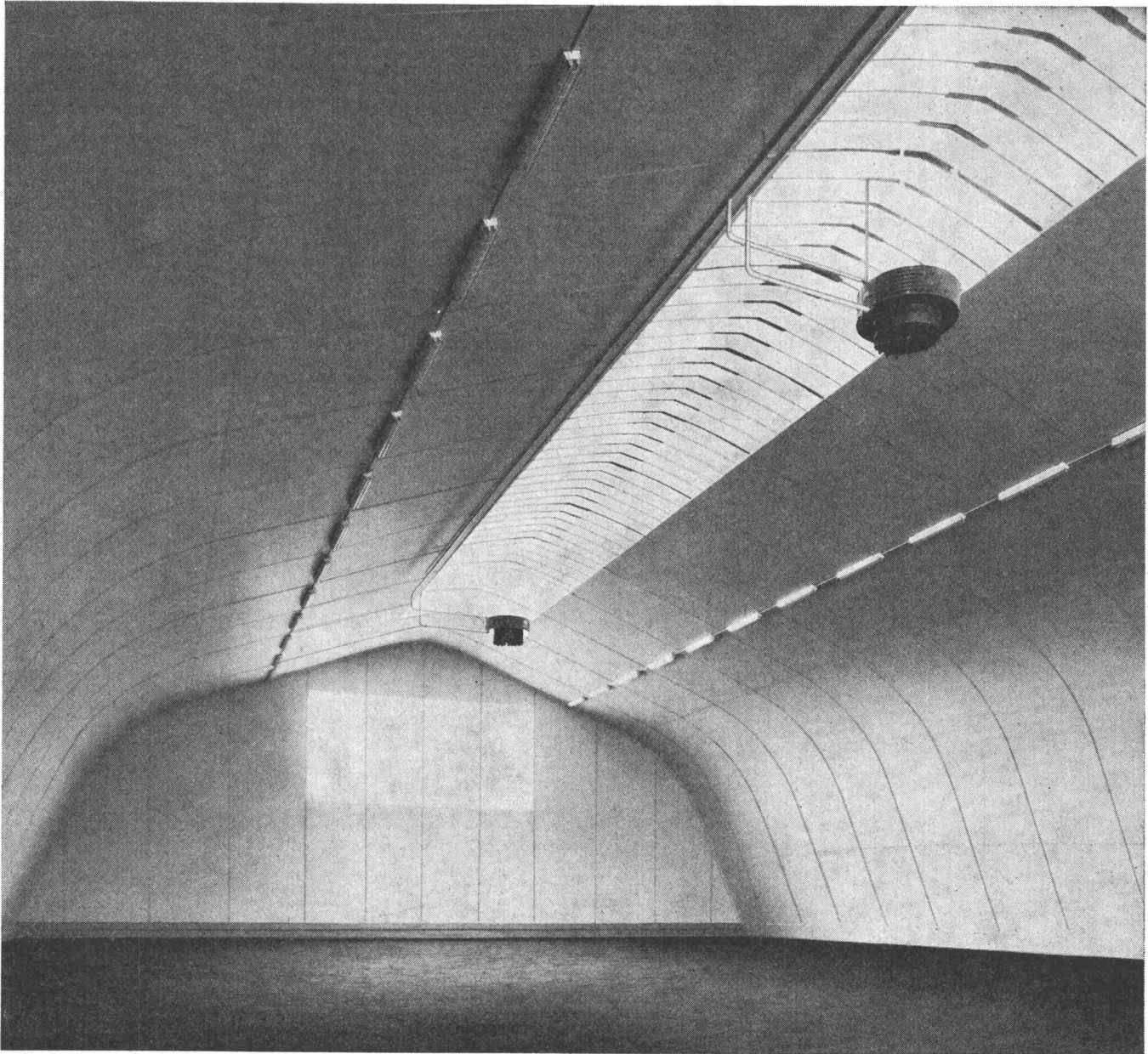

Moderne Sporthalle.
Schalenkonstruktion mit verleimten
Bogenträgern. Schalen: Pavatex-
Bauplatten 12 mm mit Wetterschutz.

Pavatex-Bauplatten 8, 10, 12 mm

- Material- und Arbeitersparnis durch
- einfache Unterkonstruktion dank ausgezeichneter Stabilität
 - streichfertige Oberfläche ohne Schleifen und Spachteln
 - saubere Kantenbearbeitung (ohne Einleimer)
 - Schraub- und Nagelfestigkeit in der Fläche
 - geringen Verschnitt, da lieferbar im Grossformat 205 x 525 cm und in den Teilformaten 205 x 262 cm und 102 x 262 cm
 - günstigen Preis, kurze Lieferzeit, kostenlose technische Beratung

pavatex

Pavatex AG, 8027 Zürich
Jenatschstrasse 4,
Telefon 051 / 23 76 76

Ich/Wir wünsche(n)

- ein Muster der Pavatex-Bauplatte 12 mm
 den Besuch Ihres technischen Beraters

Bon

Name/Firma:

Strasse:

Ort:

Einsenden an Pavatex AG, Postfach, 8027 Zürich

Fabrikation und Vertrieb
automatischer Tore metoran

metoran, das Schweizer Qualitätsprodukt

In- und Auslandpatente

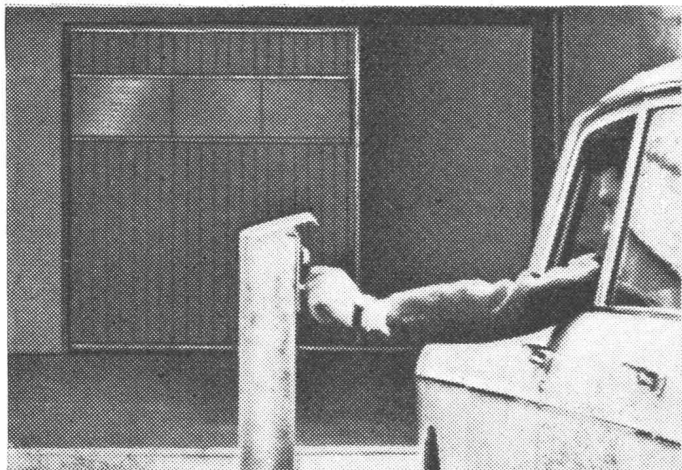

AVGEN

Jakob Gilgen
Maschinen- und Apparatebau
3150 Schwarzenburg
Telefon 031 / 69 33 51

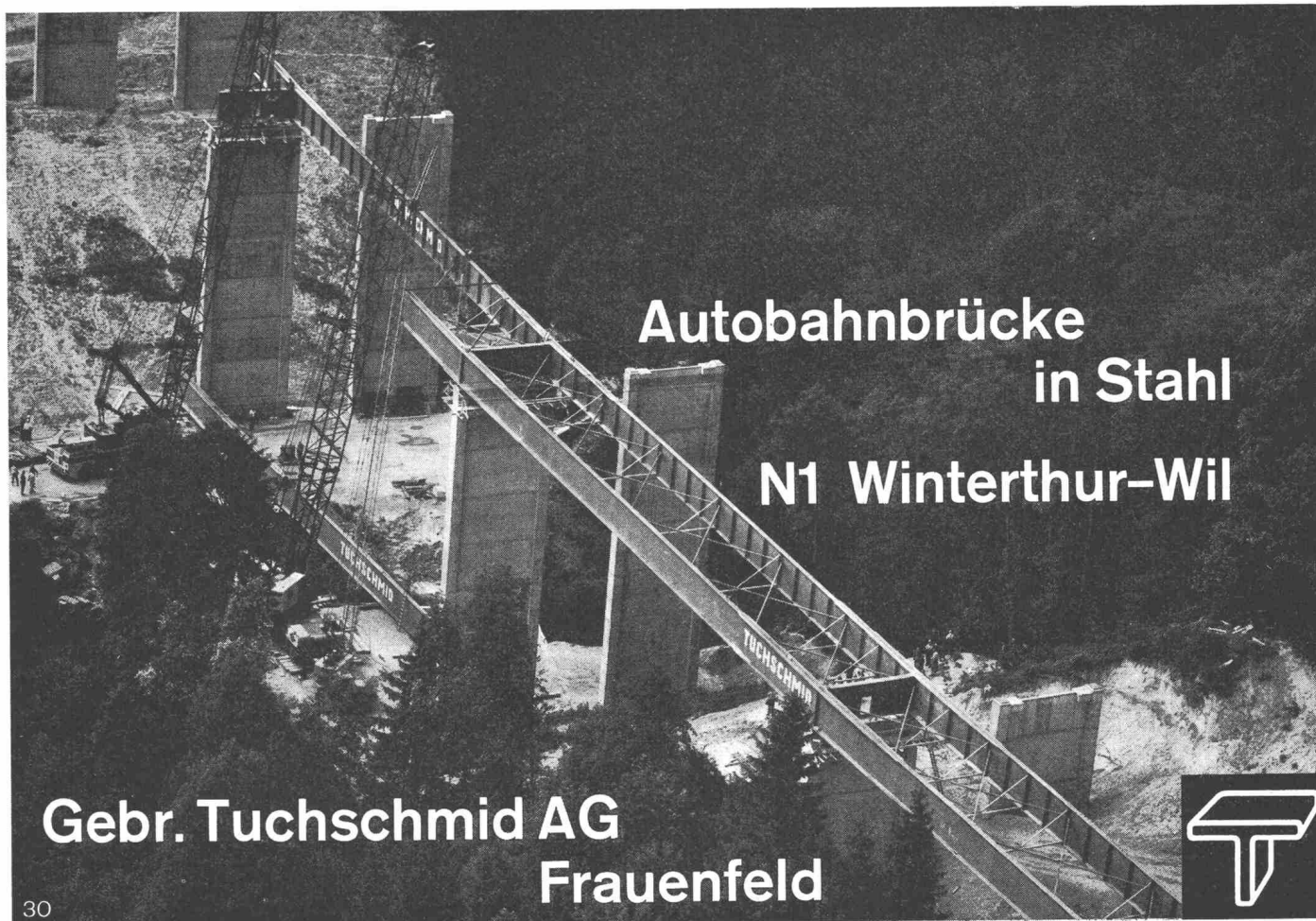

**Autobahnbrücke
in Stahl**

N1 Winterthur-Wil

**Gebr. Tuschmid AG
Frauenfeld**



30

Die Pneuwalze Modell C 500 A im Einsatz hat alle Erwartungen übertroffen

**H
Y
S
T
E
R**



Tragschichtverdichtung auf der N1 bei Hindelbank mit der HYSTER-Pneuwalze Modell C 500 A

Es haben sich bewährt:

- Die Pnedruckregulierung vom Führersitz aus. Sie ergibt einmalige Anpassungsfähigkeit an die verlangte Arbeit.
- Die Mittelpunktslenkung. Sie verhütet seitliches Schieben, weil die Lenkgeometrie immer stimmt. Sie garantiert Spurüberdeckung auch in den Kurven.
- Die vertikal pendelnden Räder mit stets gleichmässiger Lastverteilung auf alle Reifen.
- Das Powershift-Wendegetriebe.
- Die Druckberieselungsanlage.
- Die einfache Bedienbarkeit.
- Die gute Übersicht.
- Der Caterpillar-Dieselmotor.

Und es gefällt allgemein:

- Die gute Form.

Ein Vergleich zeigt deutlich: Wer mit der Hyster-Pneuwalze Modell C 500 A arbeitet, ist um Jahre voraus!

ULRICH AMMANN

Baumaschinen AG

Tel. (063) 2 27 02

4900 Langenthal



Kämpf Schalttafeln

Qualität
Qualität
Qualität

G. Kämpf AG, Holzbau

Rupperswil AG 064 47 12 12



FÜR GRÖßERE GRUNDWASSER-ABSENKUNGEN



sind unsere modernsten

VAKUUM-GERÄTE *)

gerade richtig. - Warum?

- Grundwasser tritt nicht zutage
- Die Böden werden stabilisiert
- Aufwendiges Spunden entfällt
- Wassereinbrüche werden unmöglich
- Bauarbeiten verlaufen termnsicher
- Die Geräte bedürfen keiner Wartung

FACHMÄNNISCHE BERATUNG KOSTENLOS!

Auf vielen Baustellen des In- und Auslandes haben sich unsere Dia-Absenkungs-Anlagen hervorragend bewährt!

HAMMELRATH & SCHWENZER · PUMPENFABRIK · KG · 4 DÜSSELDORF 1

*) Für Leistungen bis 500 m³/h
Elektro-Automatik oder Dieselbetrieb

FORDERN SIE INFORMATIONSMATERIAL KOSTENLOS AN!

TELEFON: (0211) 33 22 33
TELEX: 08 587 729
TELEGR.: DIAPUMPE

Deutsche Industriemesse Hannover vom 27. 4. bis 5. 5. 68, Freigelände Remscheider Strasse, Stand 116
EXPOMAT, Le Bourget 16. bis 26. Mai 68, Freigelände, Allee W, Block 364



Fassade des Chemiefaserkombinates Wilhelm-Pieck-Stadt-Guben



LICHTZERSTÄUBER ALS FASSADE

Sehen und beobachten — Methoden zur Erkenntnis in der Chemie. Dazu braucht man Glas von hoher Qualität und Licht in grosser Menge, gleichmässig und hell. Als transparenter und pflegeleichter Baustoff lässt COPI-LIT-Profilglas Industriebauten die ganze Fülle des Tageslichtes aufnehmen.

Wir werden vertreten durch:
Firma Ther-Ba
11 Basel
Marschalkenstr. 55



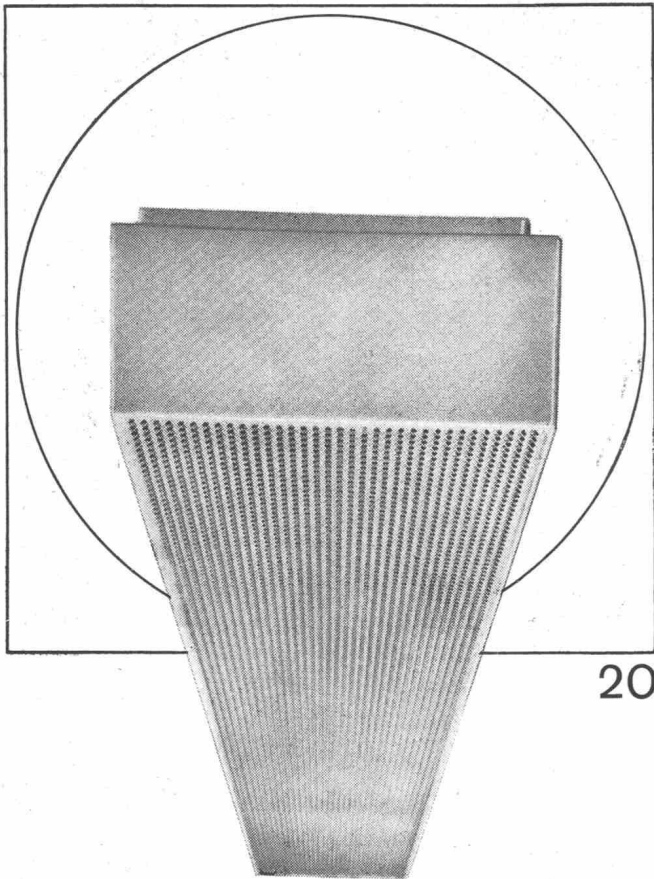

20

Ob Werkstatt oder Büro, ob Schulzimmer oder Bastelraum, ob Verkehrsweg, Tunnel oder Sportplatz, immer muss deren Beleuchtung den Erfordernissen angepasst sein. Zweckmässige, blendungsfreie und ausreichende Beleuchtung soll vermittelt werden durch formal gut gestaltete, allen technischen Anforderungen genügende Leuchten. Bei Entwurf, Konstruktion und Fabrikation werden all diese Gesichtspunkte berücksichtigt — darum wählen Sie vorteilhaft Produkte der BAG Turgi.

BAG TURGI

BAG Bronzefabrik AG 5300 Turgi
 Telefon 056/31111
 Ausstellungs- und Verkaufsräume:
 8023 Zürich, Konradstrasse 58
 Telefon 051/44 5844
 8023 Zürich, Pelikanstrasse 5
 nahe Bahnhofstrasse
 Telefon 051/25 7343

*Das kann auch
 ihre
 Wasserwerksanlage
 unwirtschaftlich
 machen...*



Mewag Rechen-Reinigungs-Anlagen tragen zur Wirtschaftlichkeit Ihrer Wasserwerksanlage bei. Kein Verstopfen der Rechen. Keine mühsamen Reinigungsarbeiten. Kein Unterbruch der Wasserzufuhr. Mewag Rechen-Reinigungs-Anlagen sind solide, leistungsfähig und jedem Gelände anpassbar. Fragen Sie uns doch schon bei der Planung, auch dabei können wir Ihnen behilflich sein.



**Mewag Maschinen- und
 Metallwarenfabrik AG**
 3457 Wasen i. E.
 Tel. 034 / 4 36 05

Bau und Montage von automatischen Rechen-Reinigungs-Anlagen, Schleusen für Hand- und Motorantrieb, Grob-, Schutz-, und Vorrechen.

Eine an der Autobahn Bern-Lenzburg erstellte Anlage.

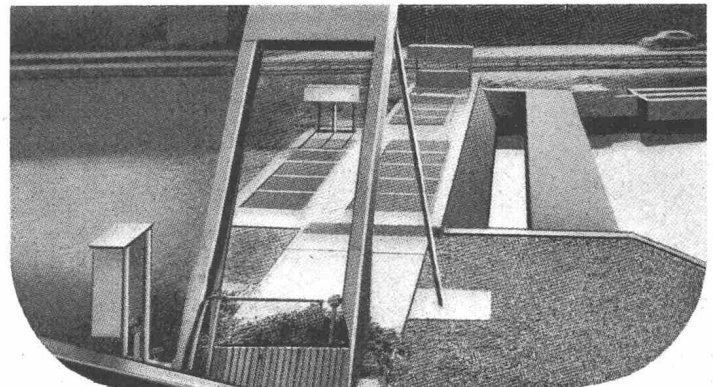

Wohn- und Industriebauten . . .

warm
im Winter



kühl
im Sommer



ohne Lärm
das ganze Jahr



dank VETROFLEX, dem Isoliermaterial
mit grosser Wirkung



TEL -Verfahren

GLASFASERN AG, Verkaufsbüro
Nüscherstrasse 30

8039 Zürich 1
Telefon 051 / 27 17 15

Spannbeton

BBRV für Brücken
Hochbauten Gründungsanker Behälter

Lieferung der im Werk fabrizierten
BBRV-Vorspannkabel auf die Baustelle.
Spannen und injizieren derselben durch die
Spezialisten der Stahlton AG.

BBRV

Stahlton AG

8034 Zürich 8
9000 St. Gallen
1000 Lausanne
6900 Lugano
5262 Frick

Riesbachstrasse 57
Torstrasse 25
Avenue de Tivoli 60
Via Massagno 17
Werk 2

051 - 47 64 00
071 - 25 41 55
021 - 25 23 23
091 - 2 19 29
064 - 61 10 61



Schlitzwände im **Bentonitverfahren** für Baugrubenumschliessungen. Öldichte Tauchwände zum Schutz des Grundwassers. Stützmauern im T-Profil. Unverrohrt gebohrte Pfähle grosser Tragkraft und Tiefe. Lärm- und vibrationsarm.

Ortsbeton-Bohrpfahl. Bohrung unverrohrt mit Bentonit. Pfahldurchmesser 50 cm bis 150 cm. Fussverbreiterung bis 3mal Durchmesser möglich. Mit und ohne Schaftarmierung. Vibrationsfreies und lärmarmes Verfahren (kein Rammen).

Tiefenverdichtungen nach dem Rütteldruckverfahren. Zur Erhöhung der Tragfähigkeit anstehender Böden oder künstlicher Aufschüttungen. Zur Reduktion der Wasserdurchlässigkeit (k-Wert) grobdurchlässiger Kiese und Kiessande.

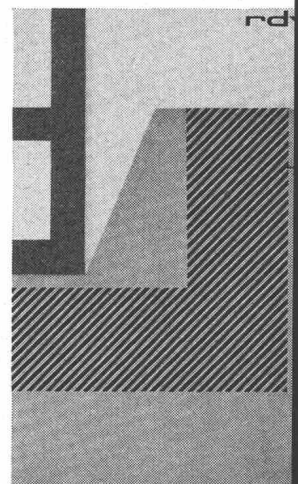
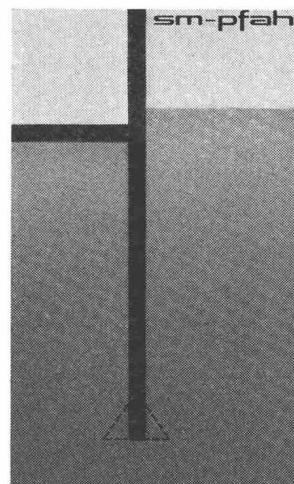
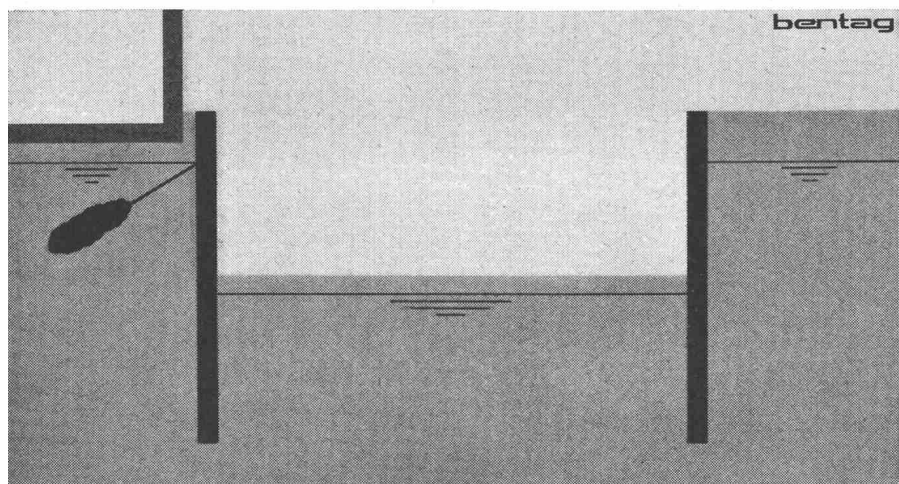

SPEZIALFUNDATIONEN
Postfach 8032 Zürich
Zollikerstrasse 44
Telefon (051) 32 52 13
Telex 5 27 38
weitere Geschäftsstellen:
Liestal und Chur

TIEFBAU
Strassen- und Flugplatzbau
Stollen- und Tunnelbau
Kraftwerk- und Flussbau
Postfach 8032 Zürich
Neumünsterallee 9

ERDBAULABOR
alle erdbaumechanischen und bauchemischen Untersuchungen
Postfach 4410 Liestal

SCHAFIR sm MUGGLI