

Objektyp: **Advertising**

Zeitschrift: **Schweizerische Bauzeitung**

Band (Jahr): **85 (1967)**

Heft 6

PDF erstellt am: **23.09.2024**

Nutzungsbedingungen

Die ETH-Bibliothek ist Anbieterin der digitalisierten Zeitschriften. Sie besitzt keine Urheberrechte an den Inhalten der Zeitschriften. Die Rechte liegen in der Regel bei den Herausgebern. Die auf der Plattform e-periodica veröffentlichten Dokumente stehen für nicht-kommerzielle Zwecke in Lehre und Forschung sowie für die private Nutzung frei zur Verfügung. Einzelne Dateien oder Ausdrucke aus diesem Angebot können zusammen mit diesen Nutzungsbedingungen und den korrekten Herkunftsbezeichnungen weitergegeben werden. Das Veröffentlichen von Bildern in Print- und Online-Publikationen ist nur mit vorheriger Genehmigung der Rechteinhaber erlaubt. Die systematische Speicherung von Teilen des elektronischen Angebots auf anderen Servern bedarf ebenfalls des schriftlichen Einverständnisses der Rechteinhaber.

Haftungsausschluss

Alle Angaben erfolgen ohne Gewähr für Vollständigkeit oder Richtigkeit. Es wird keine Haftung übernommen für Schäden durch die Verwendung von Informationen aus diesem Online-Angebot oder durch das Fehlen von Informationen. Dies gilt auch für Inhalte Dritter, die über dieses Angebot zugänglich sind.

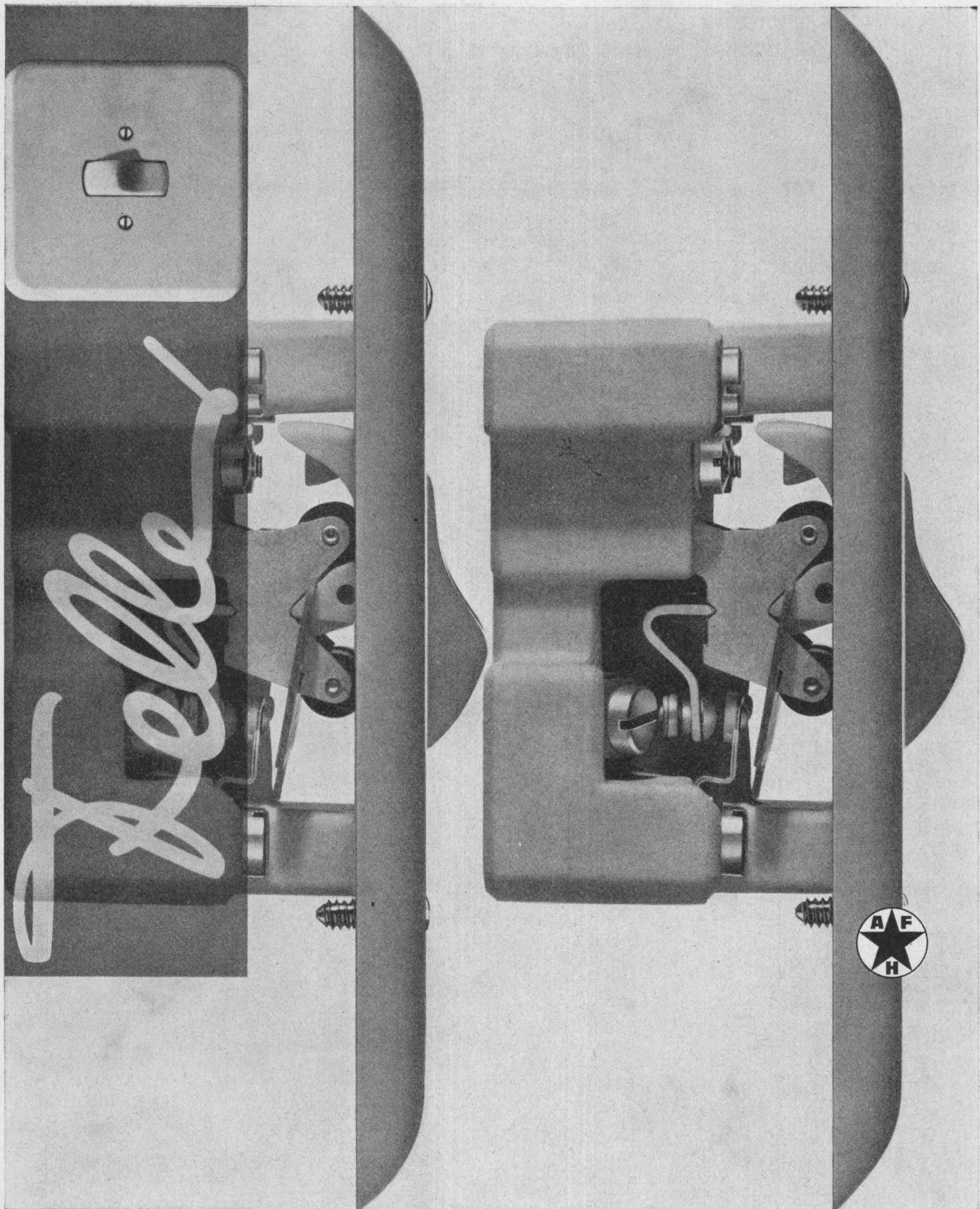

Adolf Feller AG Horgen
Fabrik elektrischer
Apparate
Telefon 051 821611

Immer wieder bringt Feller neue, technisch bessere Produkte, die den Bedürfnissen des Bauherrn, des Architekten und des Installateurs entgegenkommen und wegweisend sind für die gesamte Branche. Der Feller-Wippenschalter ist ein Beispiel dafür: In den ersten Nachkriegsjahren entstanden, wurde er schon nach kurzer Zeit zum beliebtesten Lichtschalter der Schweiz und zum Vorbild für viele ausländische Schalter. Heute versieht er in Zehntausenden von Objekten seinen Dienst – geräuschlos, sicher und unverwüsthch.

18. - 26. Februar 1967

in den Hallen der
Schweizer
Mustermesse
Basel

Bau- maschinen- messe

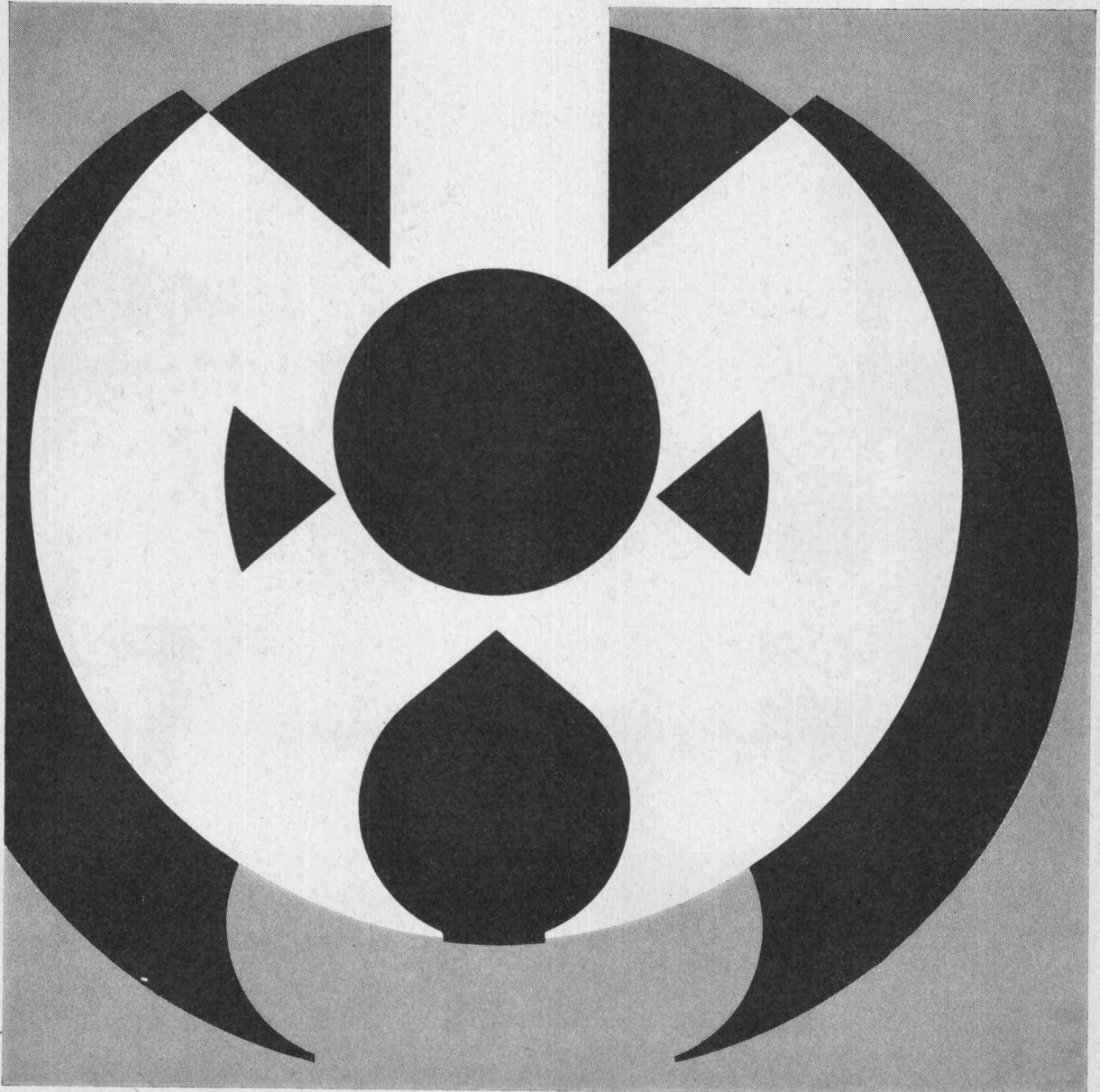

Basel

Verband schweizerischer
Baumaschinen-Fabrikanten und -Händler

Qualität beweist sich selber-

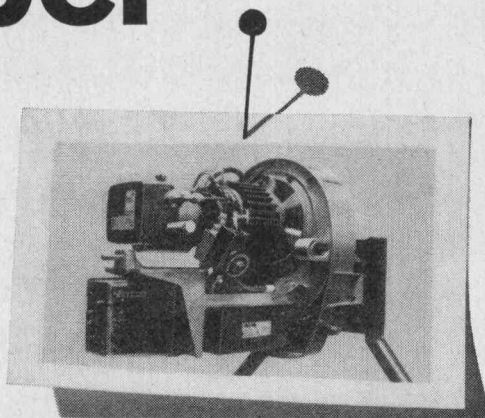

Das ist unsere beste Empfehlung.

Auf Ihren Oelbrenner müssen Sie sich verlassen können. Heute und in 20 Jahren. Der Name Oertli bürgt für Qualität.

In der Konstruktion, im Material und in der Fertigung. Oertli ist ein bedeutendes Unternehmen, das sich auf Oelbrenner versteht. In jedem Oertli-Brenner steckt jahrzehntelange Erfahrung. Er ist für die Zukunft gebaut und entspricht den modernsten Anforderungen. Das macht sich auf die Dauer bezahlt. Der anhaltende Verkaufserfolg von Oertli-Oelbrennern in der Schweiz und im Ausland beweist es.

OERTLI

Ing. W. Oertli AG, Brenner für Oel und Gas
8600 Dübendorf, Telefon 051-850511
Zweigbüros in Bern, Basel, Winterthur, Chur,
St. Gallen, Lausanne, Lugano

Neu IME 86

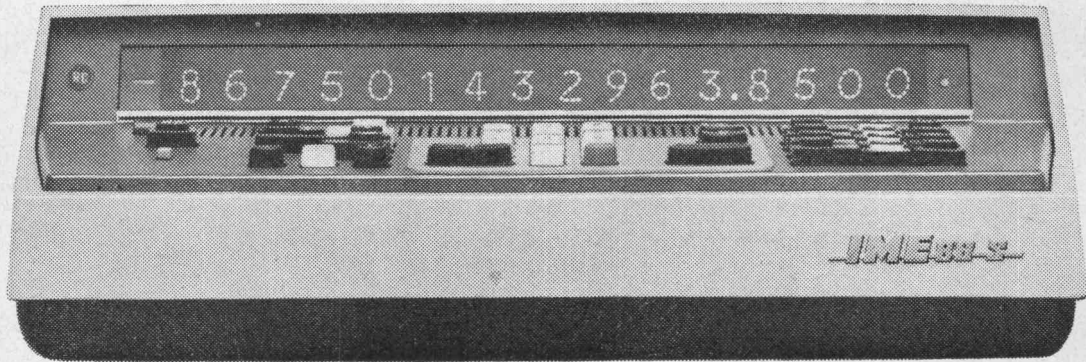

die sensationelle Weiterentwicklung des ersten volltransistorisierten elektronischen Tischrechners, der sämtlichen Anforderungen ideal entspricht für Technik, Büro und Wissenschaft

(seit über 2 Jahren in Hunderten von schweizerischen Firmen im täglichen Einsatz)

Sein Steckbrief in Kurzform

- * Vierrechte Speicherwerke und drei Register.
- * Beliebig einstellbares vollautomatisches Festkomma für alle Werke, jederzeit auch während des Rechengangs verstellbar.
- * Automatische Löschung aller Rechenwerke bei Eingabe neuer Werte. Die Speicherwerke können voneinander unabhängig gelöscht werden.
- * Automatische Rückübertragung, sofortige Verarbeitung aller Ergebnisse ohne Neuaufnahme.
- * Multiplikationen mit automatischer Auf- und Abrundung.
- * Sichtkontrolle der kommarichtigen Werte bei Eingabe, verbunden mit Korrekturmöglichkeit.
- * Direkte Speicherung aller Resultate, unter Berücksichtigung der Vorzeichen, in allen Speicherwerken.
- * Potenzierung von ganzen und Dezimalzahlen.
- * Automatische Aufaddition des ersten Faktors.
- * Kettenrechnungen mit und ohne Ausgabe der Zwischenergebnisse.

IME 86 SR – Spezialmodell für Technik und Wissenschaft mit automatischer Quadratwurzel aus ganzen und Dezimalzahlen mit Restkontrolle.

IME 86 ist zur direkten Verbindung mit Zusatz tastatur, Programmier-Input- und Output-Einheiten eingerichtet.

Telefonieren Sie uns und verlangen Sie Dokumentation oder unverbindliche Vorführung.

Lintheschergasse 15, **Cäsar Muggli** 8023 Zürich 1, Tel. 051/25 10 62

Filialen: Aarau, Buchserstrasse 18, 064/22 18 17 • Chur, Reichsgasse 47, 081/22 13 68 • Bern, Ernst Wanner AG, Mühlemattstr. 62, 031/45 66 61 • Rayonvertretungen und Servicestellen in allen Kantonen



Lieferung
durch
die Firmen
des Eisenhandels

Sicherheit
und
Wirtschaftlichkeit
durch
Verwendung
von

CARON-Stahl

189

Von Roll

Mörtelförder- und Verputzmaschinen

AZAR

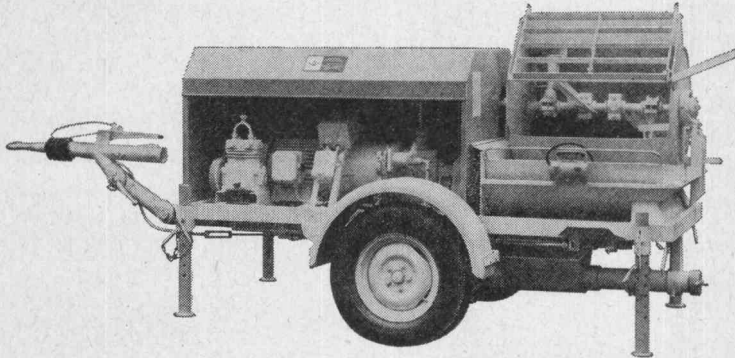

AZAR Typ IE 15 M mit 15-PS-Elektromotor und 200-l-Mischerfüllung. Die Standardmaschine für normal pumpfähigen Mörtel.

Verlangen Sie ausführlichen Prospekt, Referenzliste, Offerten und Vorführung. Alleinverkauf für die Schweiz:



Guido Thaler, 8400 Winterthur
Wülflingerstr. 56, Tel. 052 / 22 32 21 / 22

Personalmangel? In Zeitnot? — Sorgen Sie rechtzeitig vor — AZAR, die bewährte Mörtelförder- und Verputzanlage meistert alle diese Probleme. AZAR vereinfacht und verbilligt das Bauen und entspricht den Ansprüchen im modernen Hausbau. Es lohnt sich bestimmt — sehen Sie sich AZAR einmal an — auch Sie werden begeistert sein. Bestausgebauter Service und Kundendienst. AZAR ist vorteilhaft in jeder Beziehung von A—Z.

Lassen Sie sich unverbindlich vom Verputzfachmann beraten.

Besuchen Sie uns in Halle 13, Stand 1326

IRON FLEX

ABDICHTUNGEN ISOLIERUNGEN KORROSIONSSCHUTZ

IRONFLEX AG
Schaffhauserstrasse 265
8057 Zürich
Tel. 051 48 78 88/89

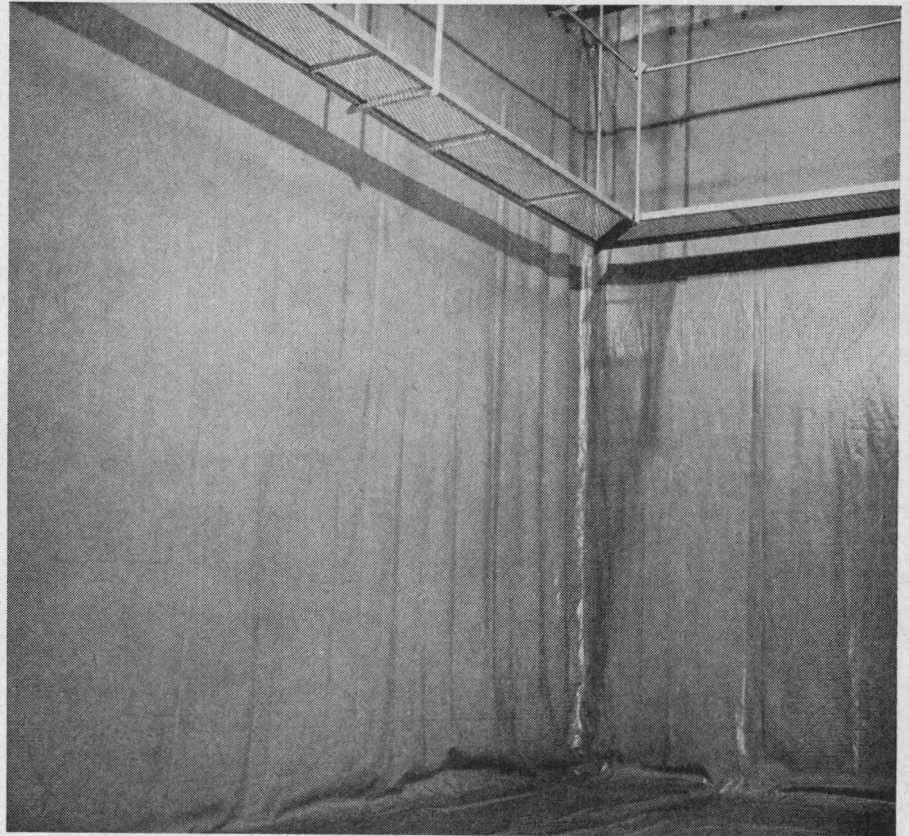

Explosionssichere Auskleidung (Schweiz. Pat.) eines 250000-l-Trinkwassertanks in einem Notspital.

Sicheren-Hebebühnen

Geilinger + Co.
8401 Winterthur
Tel. 052 22 28 22

Kempf + Co. AG
9102 Herisau
Tel. 071 513344

kleine Einbaukosten
 ausgebauter Revisionservice
 zuverlässiger Unfallschutz

Schwere Bauart
 Vorzügliche Stabilität
 Abgesenkt mit Lastwagen befahrbar
 Mechanischer Antrieb

Leichte Bauart
 Kleinste Einbaumasse
 Abgesenkt mit Lastwagen nicht befahrbar
 Hydraulischer Antrieb

Typen	1,5	2,5	5	0,5	1,5	2,5
Tragkraft kg	1500-2200	2500-3500	5000-7000	500	1500	2500
Stuhöhe max. mm	1400	1400	1400	900-1300	900-1300	900-1300
Plattformgrösse min. mm	1250×2250	1600×2200	2100×3400	800×1400	1000×1400	1000×1500
Plattformgrösse max. mm	2000×3000	3000×4000	4000×10000	1250×2200	1250×2200	1500×2500

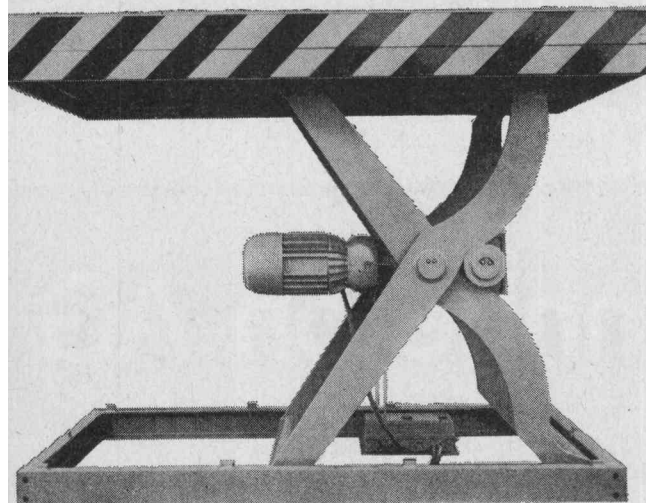

060 6619

GC

Kempf



Eléments

Cité Radieuse, Meyrin GE
 30000 m² de Dalles Stahlton

Stahlton-Prébéton SA Tivoli 60 tél. 021 24 55 33 1000 Lausanne
 Stahlton SA Riesbachstr. 57 tél. 051 47 64 00 8034 Zurich 8

Stahlton

LOSINGER

Spezialarbeiten
im Grundbau

Zeissl-Rammpfähle
HW- u. Calweld-Bohrpfähle
Betonschlitzwände ELSE
Vibroflotation
Colcrete-Mörtel und -Beton
Grundwasserabsenkung Wellpoint
Labor für Erdbau, Beton und Bitumen

Losinger + Co AG Bern

Spannbeton AG

Unternehmen
für besondere
Bauverfahren

VSL Spannkabel, Fels- und Alluvialanker,
Gleitschalungen, Fahrbahnübergänge, Brücken-
lager, Flachpressen, Fugendichtungen,
Wärme-, Schall- und Feuchtigkeitsisolationen

Spannbeton AG Bern, Zürich, St. Gallen
Précontrainte SA Lausanne
Beton Precompresso SA Locarno

IGECO AG

Gesellschaften
für industrielles
Bauen

Fabrikation und Montage von
schlaff armierten oder
vorgespannten Betonelementen
für den Hoch- und Tiefbau

IGECO AG Lyssach BE
IGECO AG Volketswil ZH
IGECO SA Etoy VD

SIPOREX

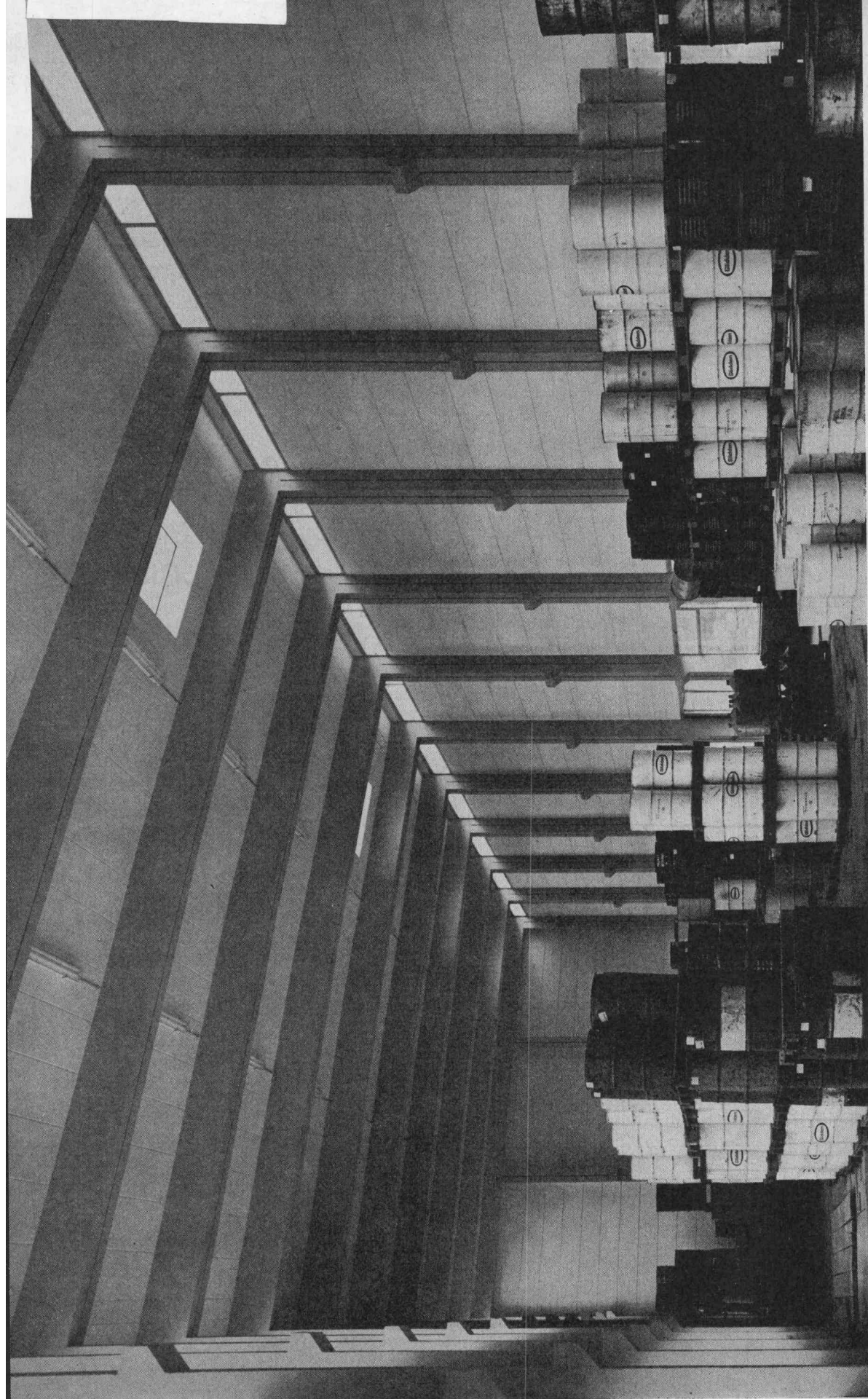

USINE PRODUITS CHIMIQUES

Architekt Ph. Colquhoun, Arch. A.G.A., Genf
Ingenieur P. Tremblet, Genf

Unsere Lieferung: ca. 1100 m² SIPOREX-Dachplatten, 15 cm stark

SIPOREX

Wandplatten Dachplatten Trennwandplatten Leichtbausteine Isolierplatten

SIPOREX wird von 27 Fabriken in 17 Ländern mit einer Gesamtjahresleistung von über 2 Millionen m³ produziert

SIPOREX (SCHWEIZ) AG

Zürich Tel. 051-62 56 58
Crissier Tel. 021-34 84 94

ca. 1300 m² SIPOREX-Wandplatten, 15 cm stark



Meidinger

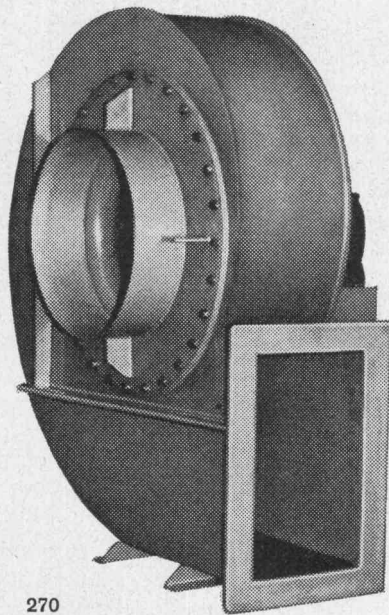

270

fabriziert
Säurebeständige Ventila-
toren, Apparate, Kanäle,
Rohrleitungen usw. aus
PVC, PAHT, PPr, oder
Blech



G. Meidinger u. Cie.
Basel 4
Maiengasse 12-20
Tel. 061-23 88 70

Kittlose Verglasungen

Gebr. Tuchs Schmid AG Frauenfeld

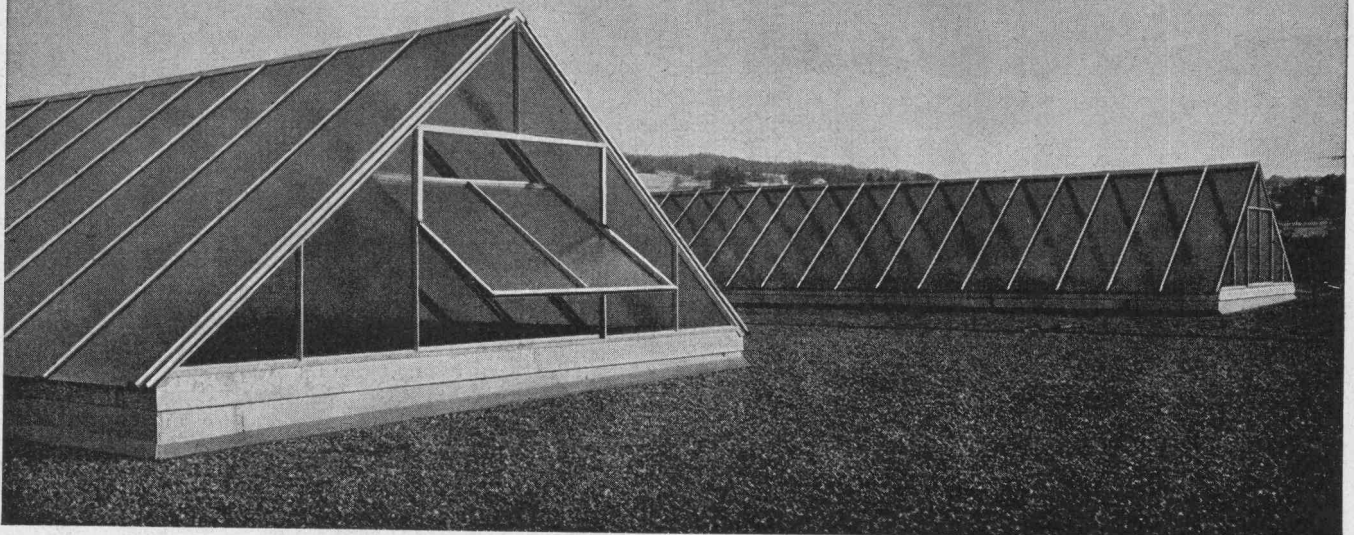
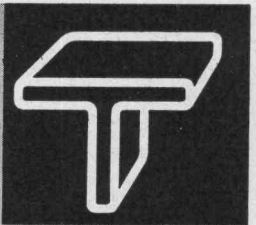

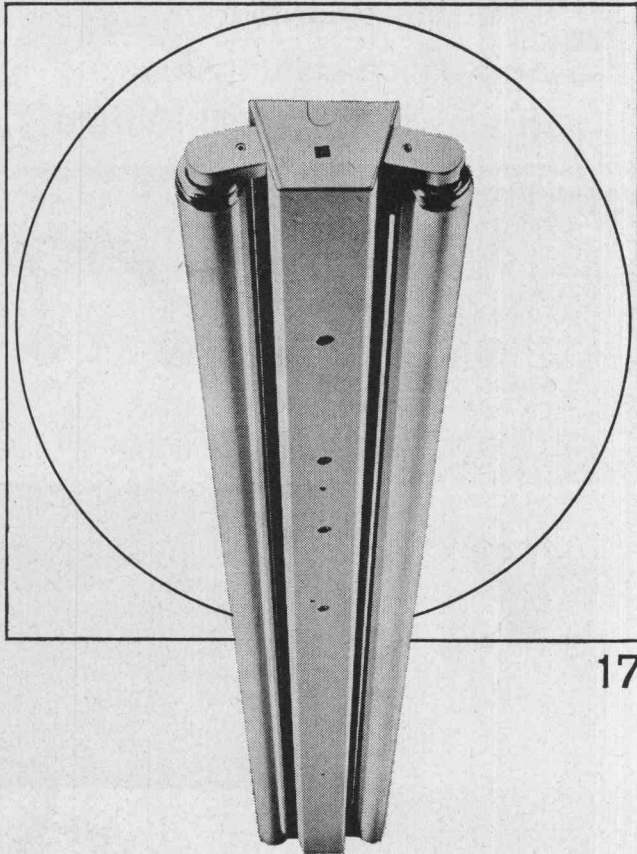

17

Ob Werkstatt oder Büro, ob Schulzimmer oder Bastelraum, ob Verkehrsweg, Tunnel oder Sportplatz, immer muss deren Beleuchtung den Erfordernissen angepasst sein. Zweckmässige, blendungsfreie und ausreichende Beleuchtung soll vermittelt werden durch formal gut gestaltete, allen technischen Anforderungen genügende Leuchten. Bei Entwurf, Konstruktion und Fabrikation werden all diese Gesichtspunkte berücksichtigt – darum wählen Sie vorteilhaft Produkte der BAG Turgi.

BAG TURGI

BAG Bronzewarenfabrik AG 5300 Turgi
 Telefon 056/31111
 Ausstellungs- und Verkaufsräume:
 8023 Zürich, Konradstrasse 58
 Telefon 051/44 5844
 8023 Zürich, Pelikanstrasse 5
 nahe Bahnhofstrasse
 Telefon 051/25 7343

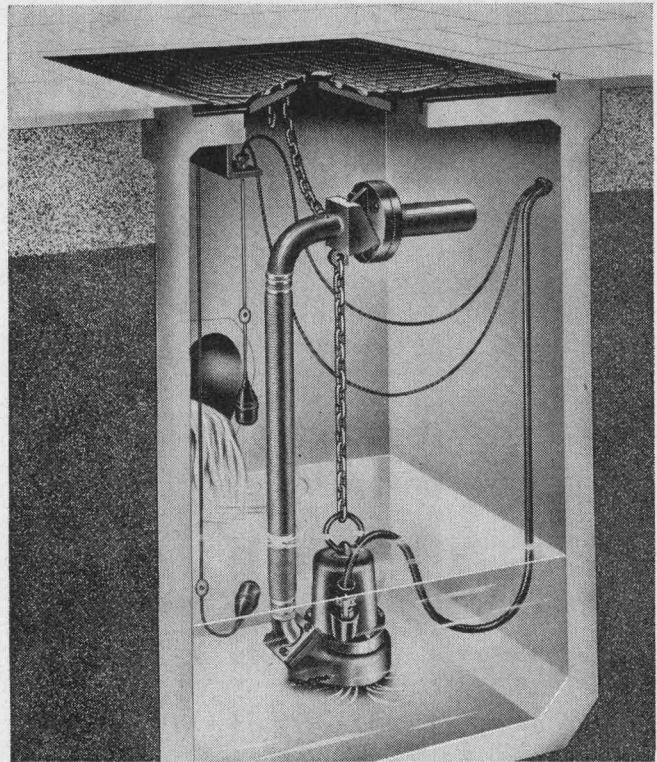

Vertikale Abwassertauchpumpe Robot Modell RW

Unsichtbar

aber zuverlässig wie eine Uhr arbeitet die Robot-Abwassertauchpumpe. Ein eingebautes Wirbelrad verhindert selbst bei rohem (Fäkal-) Abwasser betriebstörende Verstopfungen.

Bitte senden Sie uns die umfassende Dokumentation über Robot-Abwassertauchpumpen

Firma _____

Adresse _____

Sachbearbeiter _____

baumaschinen ag zürich

Badenerstrasse 570 Tel. 051/549980

Schlieren

Von Schlieren geplante Aufzugsanlagen sind immer zweckentsprechend gebaut. In modernen Hotelbetrieben sind deshalb Schlieren-Aufzüge weltweit geschätzt. Eleganz in der Ausführung, Betriebssicherheit, Fahrkomfort, hohes Leistungsvermögen, sowie lärmfreier und wirtschaftlicher Betrieb, zeichnen die moderne Schlieren-Aufzugsanlage im Royal-Hotel SAS, Kopenhagen, aus.

Schnell und sicher mit Schlieren

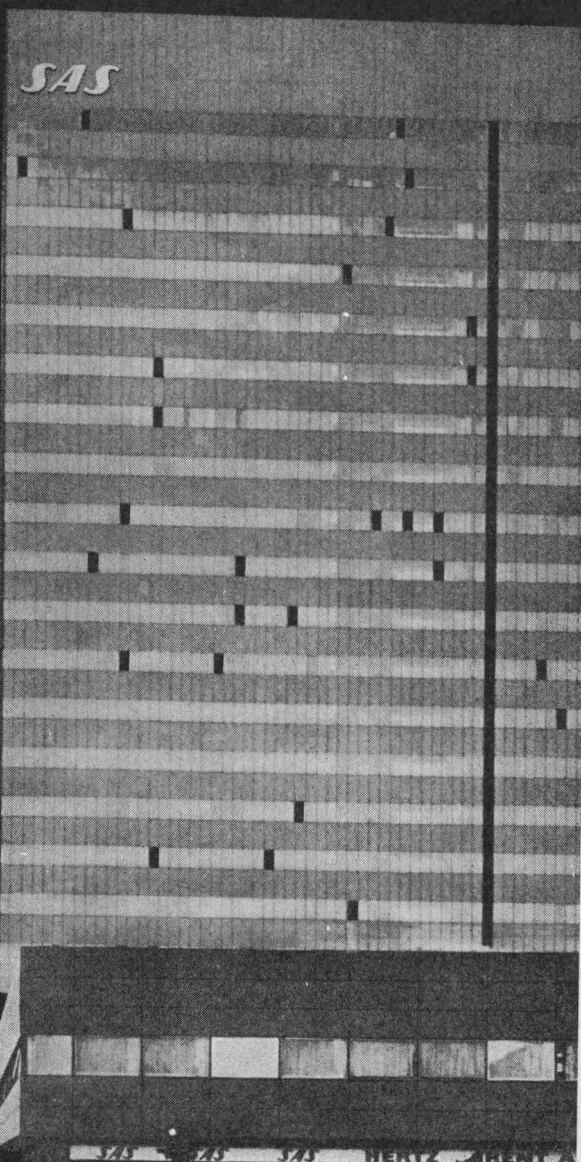

Schweizerische
Wagens- und Aufzügefabrik A. G. Schlieren-Zürich



Ein Begriff für Hochleistungsmaschinen und Vollhydraulik-Geräte

- Vollhydraulischer Universalbagger
- Allrad-Antrieb
- Oberwagen fortlaufend drehbar
- Vielzahl von schnell auswechselbaren Zusatzgeräten



ATLAS 1200

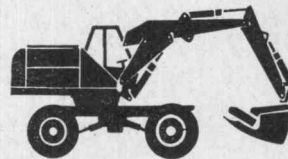

ATLAS 1500

- Grosse Tragkraft
- Lieferbar mit Reifen oder mit Raupen
- Hydraulische Planiereinrichtung
- Aussergewöhnliche Grabtiefe

- Zylinderkraft: 47 000 kg
- Lieferbar mit Raupen oder Reifen — 3 Achsen
- Grabtiefe bis 8500 mm
- Inhalt des Tieflöffels bis 1000 L.

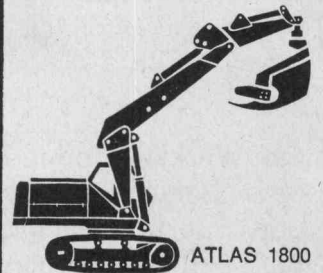

ATLAS 1800

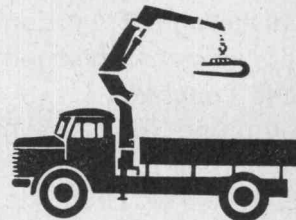

Kräne 1400 - 5000

- Vollhydraulische LKW Ladekrane
- Tragkraft von 850 kg bis 6500 kg
- Doppeltwirkende Zylinder
- Reichweite bis 14 Meter

- Tragkraft von 500 kg bis 3000 kg
- Zapfwellen- oder Elektrohydraulischer-Antrieb
- Schrägstellung der Ladebordwand in jeder beliebigen Höhenlage
- Lässt sich an jedem Lastwagen nachträglich anbauen

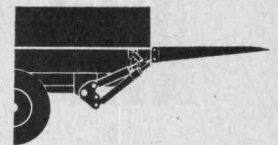

Ladebordwand

GENERALVERTRETUNG FÜR DIE SCHWEIZ

AIMSA

GENF

WÜRENLOS



CATERPILLAR

CATERPILLAR und CAT sind eingetragene Schutzmarken der Caterpillar Tractor Co.

Generatorengruppen 25–800 kW

Ist dies nicht die Lösung
Ihres Stromversorgungsproblems?

**Industrie-,
Diesel- und
Gasmotoren;
Schiffsdiesel-
motoren**

D 333TA, Serie B
125 KW, 156 KVA

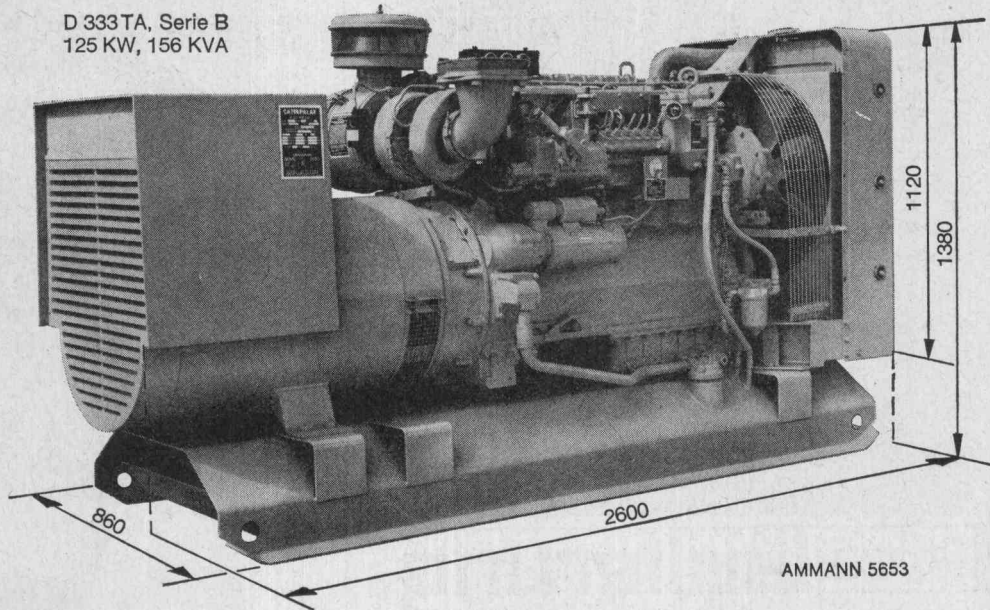

Bitte
verlangen Sie
unverbindlich
eine Offerte

ULRICH AMMANN
Baumaschinen AG

4900 Langenthal
Telephon 063 / 2 27 02 und 2 51 22

Stahl-Fenster

aus Spezialprofilen
das preisgünstige Fenster für
Fabriken, Industriebauten,
Turnhallen, Lagerhäuser etc.

VERWO AG

Fensterfabrik
Pfäffikon SZ 055-5 44 55



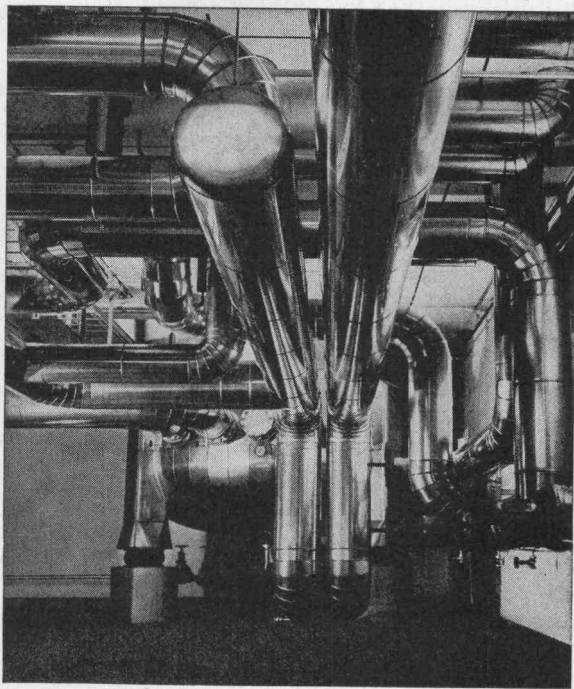

MS Isolierung

Heisswasseranlage 180 °C in einer schweizerischen Maschinenfabrik. Isoliert mit SILLAN-Steinwollschalen, verkleidet mit Peraluman-Blechmantel.

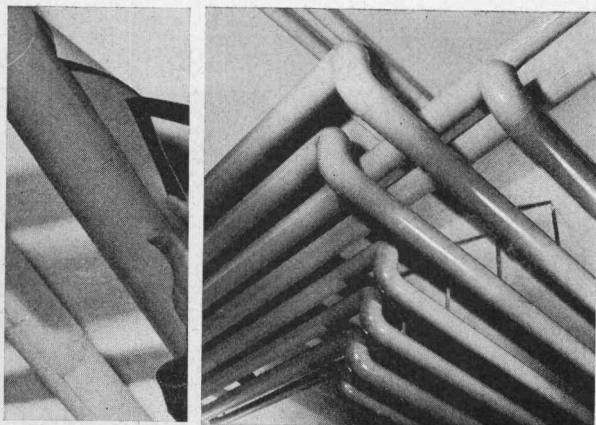

MS Isolierung

Heizungsanlage 90 °C in einem kommunalen Verwaltungsgebäude. Isoliert mit ISOVIT-Polyurethan-Hartschalen, verkleidet mit pat. Hart-PLASTIC-Mantel.

Rohr- und Apparate-ISOLIERUNGEN

In Fabriken, Verwaltungs- und Wohnbauten werden in der ganzen Schweiz durch unsere eigenen Spezialisten erstellt. Formschöne Ummantelungen mit Leichtmetallblechen oder Spezial-Hart-PLASTIC ersparen die Farbanstrichkosten.



**MEIER-SCHENK AG
ISOLIERWERK**

8050 ZÜRICH 051/46 70 28
9001 ST. GALLEN 071/22 35 64
2501 BIEL-BIENNE 032/ 4 76 76

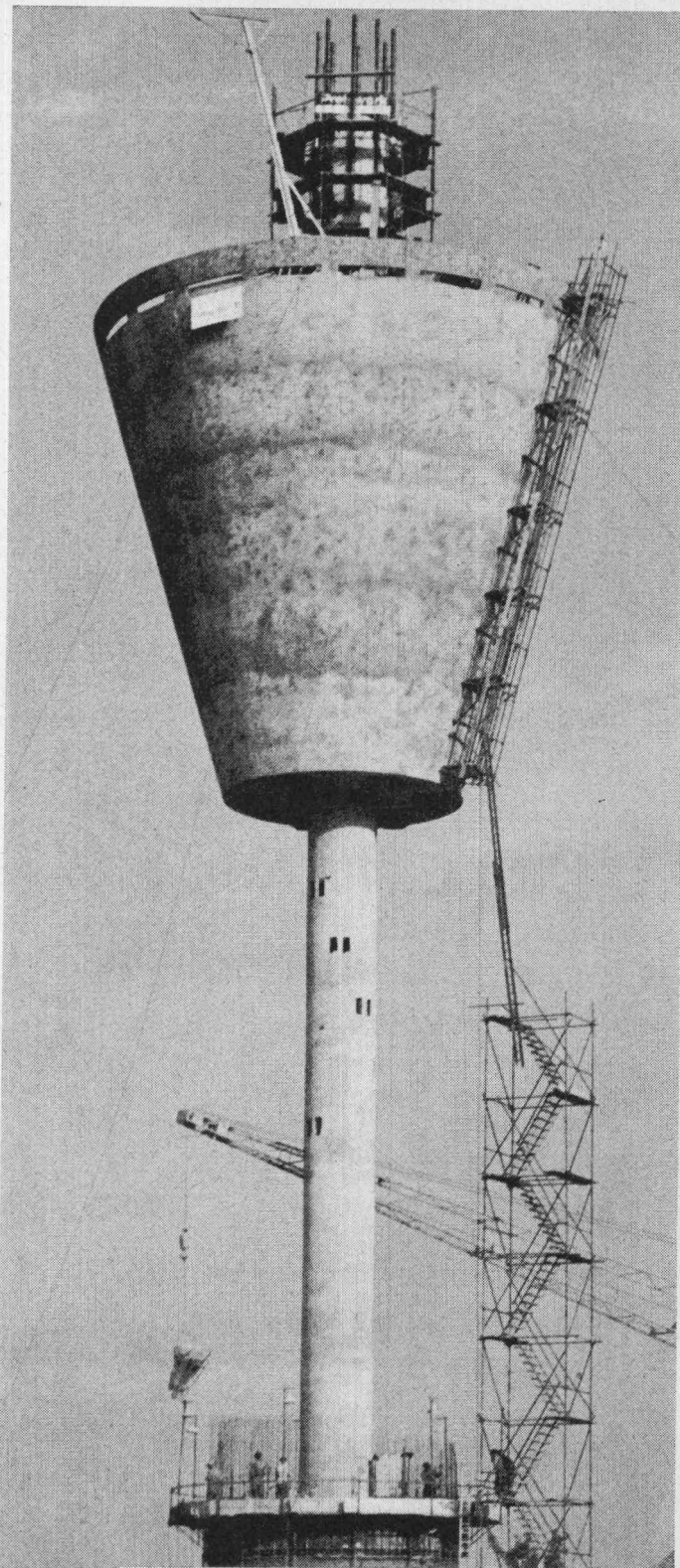

Hebag

Hebag AG, 9327 Tübach SG, Telefon 071 4174 74

Wasserturm in Sisseln AG. Heben des Behälters (715t)
Bauherrschaft: Hoffmann-La Roche & Co. AG, Basel
Projekt und Ausführung: Preiswerk & Cie. AG, Basel
Projekt und Ausführung der Hebearbeiten: Hebag AG

Aluminiumfenster teuer?

Unsere Antwort und unser Angebot:

Preis Alufenster = Preis Holzfenster

Wir garantieren nicht nur für termingerechte Lieferung, sondern auch dafür, dass unsere Erzeugnisse den höchsten Qualitätsansprüchen genügen.

Isolationsfenster sowie Türen aller Systeme

Alupräzision E. Abele

Tel. 071 / 51 44 40 – 51 44 41

9103 Schwellbrunn

Die bei der Schweizerischen National-Versicherungsgesellschaft versicherte Autobahnbrücke bei Winterthur-Wülflingen nach dem am 27. Oktober 1966 erfolgten Einsturz des Lehrgerüsts.

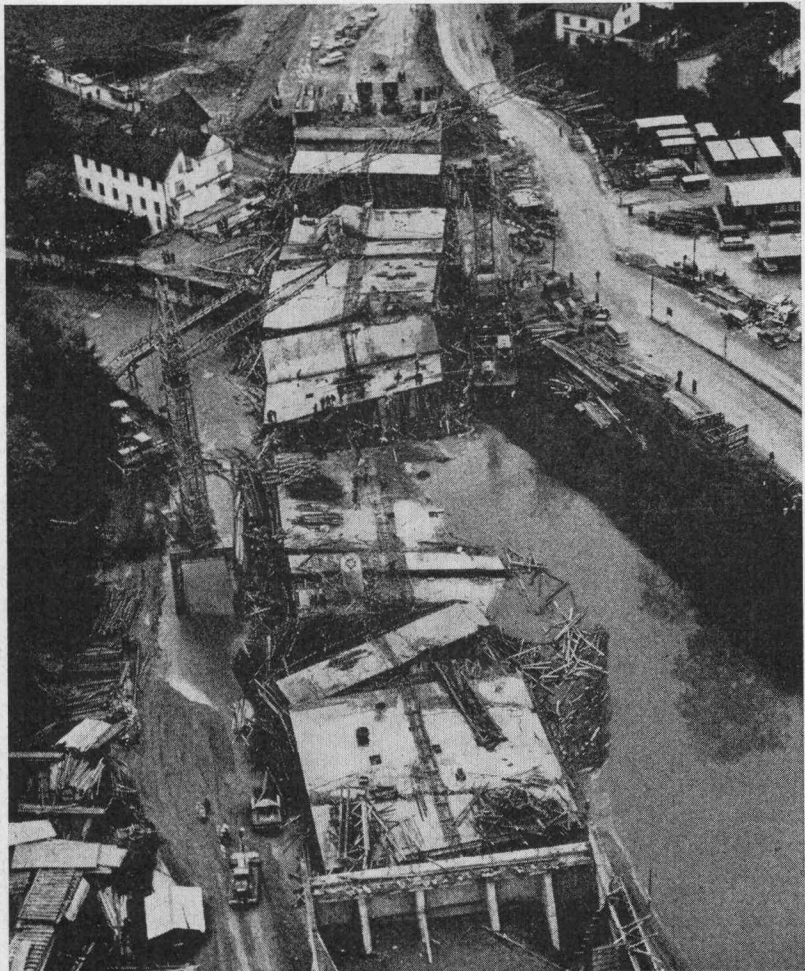

Bauwesenversicherung

Montageversicherung
Maschinenversicherung
Kaskoversicherung für Baumaschinen

NATIONAL-VERSICHERUNG

Direktion
Steingraben 41
4000 Basel Telefon 061 / 23 22 70

Plasticoffre s.a.



Place St-François 11, Lausanne
Telefon 021 / 23 25 37

Ausschalbare Kunstharzschalungen

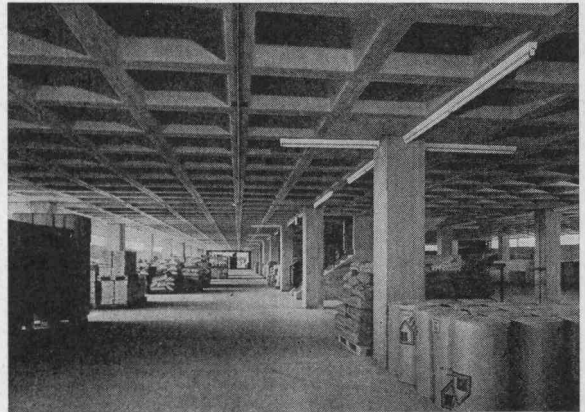

Vermietung von ausschalbaren Kunstharzschalungen für
die Konstruktion von Kassettendecken mit gekreuzten Rippen.
Ausgezeichnete Betonansicht der ausgeschalteten Decke
ohne nachherige Behandlung.
Normierte Grössen. Spezialfabrikation auf Bestellung.



Siegfried Keller AG Wema-Gitterroste Wallisellen-Zürich Tel. 051 93 32 32
Technisches Büro Lausanne: Route de Chavannes 19, Telefon 021 / 24 94 29

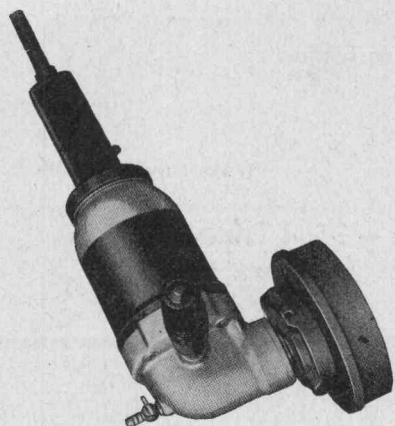

Halle 22, Stand 2211

an der 5. Baumaschinenmesse in Basel

Wenn Sie «vom Bau» sind, wird Sie unser Stand auf jeden Fall interessieren.

Wir zeigen interessante Neukonstruktionen auf dem Gebiet der **Steinbearbeitungsmaschinen**

Wir freuen uns auf Ihren Besuch.

Vom Winkelschleifer, von der transportablen oder fahrbaren Kleinfräse, von der Wandarmschleifmaschine bis zur grossen Portalfräse führen wir das vollständigste Programm an Steinbearbeitungsmaschinen für die Natur- und Kunststeinindustrie, für den Hochbau, für Strassen- und Tunnelbau. Bodenschleifmaschinen, Fugen- und Tunnelfräsen, Kernbohrmaschinen, Fräs- und Schleifmaschinen.

Maschinenfabrik Wenzler AG, 8598 Bottighofen/Kreuzlingen

OSBY-Niederdruckdampfkessel seit über 20 Jahren bewährt bei Zementherstellung und Winterbau!

Verschiedene Typen für Klein- und Grossbetrieb

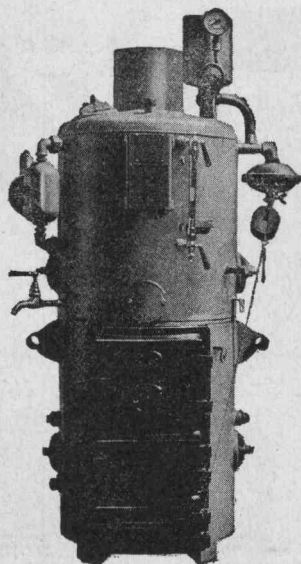

Typen 37 000 WE/h bis 220 000 WE/h. Extra grosse Feuertüren für Abfälle! Durch kleine Aenderung mit Oel heizbar.

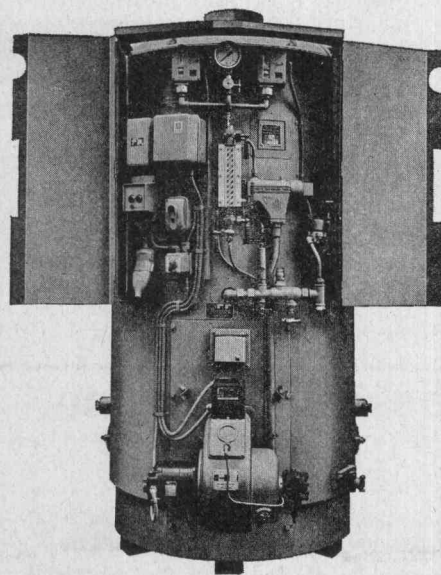

Typen 80 000 WE/h bis 220 000 WE/h. Mit bereits eingebauter Warmwasserbatterie. Für Oelheizung. Steuergeräte und Oelbrenner verschalt. **Vollautomatisch.**

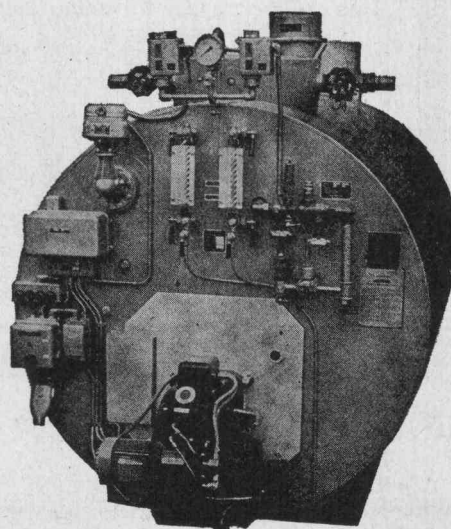

Hochleistungskessel 500 000 WE/h und 750 000 WE/h.

OSBY-Dampfpanlagen werden von unseren langjährigen geschulten Fachleuten errichtet, auf Wunsch auch von ortsansässigen, durch uns instruierten Installateuren.

OSBY-Niederdruckkessel der ROLBA AG

8910 Affoltern a. A., Tel. 051 / 99 52 22



Fiberglas-Swimming-Pools

Individuelle Gestaltung mit unseren eingefärbten, vorgefertigten Elementen

Dimensionen:

4×6 m 4×8 m 4×10 m 4×12 m
Gesamttiefe 1,5 m Wasserniveau 1,4 m

Tecnoplastic – 3604 Thun

Buchholzstrasse 4 Tel. 033 / 3 18 69

Bau-Pumpen

selbstansaugend, ventillos
System Lauchenaier

Auch mietweise



Saughöhen bis 9 m

Leistungen 1–500 l/sek. Kein Bodenventil. Keine Klappe im Saugstutzen. Keine Hilfs-Vakuum-Pumpe. Jederzeitiges automatisches Ansaugen auch nach Lufteintritt im Saugrohr. Keine reibenden, sich abnützenden Dichtungsflächen, daher störungsfrei auch bei Schlamm-, Sand- und Kiesförderung.

Maschinenfabrik
a.d. Sihl AG.
Zürich

Gegr. 1871 Tel. 051/23 35 14



Besuchen Sie unsere permanente Ausstellung. Parkplatz vor dem Haus.



Auch mit dem künstlichen Licht «gestalten» Sie den Raum. – Wir liefern Extraanfertigungen für Hotels und Restaurants, für Museen und Kirchen nach eigenen und gegebenen Ideen.

NEUENSCHWANDER & CO
8048 Zürich, Badenerstr. 808
Telefon 051/6207 04

Bauaustrocknung / Grossraumheizung

mit **Koco-Oelheizöfen**

- 3 Typen mit Leistungen zwischen 40 000 u. 110 000 kcal/h.
- **vollautomatisch**, Hochdruckbrenner, Elektrodenzündung, Flammenkontrolle.
- **Hochdruckgebläse**, vollkommen reine Heissluft.
- **Rauchgasabscheidung**, unbehindert arbeiten in jedem Raum.
- **Grösstmögliche Sicherheit**, Brennstoffbehälter separat.
- **Hoher Wirkungsgrad**, billigster Betrieb, stärkste Heizleistung.
- **Einfache, robuste Bauart**, leicht zugänglich bei Service-Arbeiten.
- **EMPA-geprüft**
- **Preisermässigung bei Saison-Miete** sehr interessant!

KRÜGER

- **Allgemein günstige Miet- und Kaufbedingungen.**
- **Verlangen Sie unverbindlich eine Gratisvorführung** oder unsere Dokumentation.

Krüger + Co., 9113 Degersheim
Ihr Spezialist für Bauaustrocknung
Telefon 071 / 54 15 44

Vertretungen und Depots
Zürich 051 / 94 71 95
Bern 031 / 81 10 68



Merk für Lagerplatzkrane

Als Spezialisten kennen wir die besonderen Probleme des Güterumschlages auf Lagerplätzen. Fragen Sie uns, wir können Ihnen bestimmt einen praktischen und wirtschaftlichen Vorschlag machen.

Merk AG

Maschinenfabrik
8953 Dietikon/ZH Tel. 051/88 91 21

10



Die ideale Verbindung
Isolierstoff + Putzträger

abscherfest

Vollwärmeschutz mit

SCHICHTEX

spart Heizkosten



BI Bau +
Industriebedarf AG

4002 Basel, Lange Gasse 13
Telefon (061) 35 20 65

SCANIA-VABIS

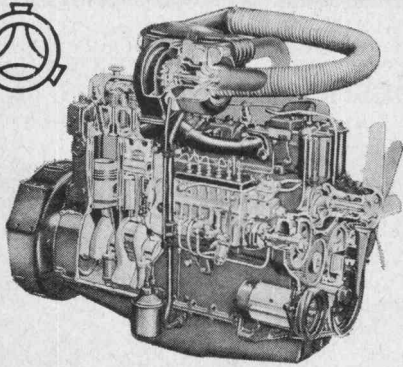

Industrie- und Einbau-Dieselmotoren

für die Industrie
für Baumaschinen
für Schiffe
für Schiffsgeneratoren

für Strassenfahrzeuge
für Geländefahrzeuge
für Schienenfahrzeuge
für Notstromgruppen

Ein schwedisches Spitzenprodukt
zuverlässig und wirtschaftlich

Generalvertretung, Service und Ersatzteillager:

TRUCK AG

8302 KLOTEN Industriestrasse 10 Tel. 051 / 84 15 55

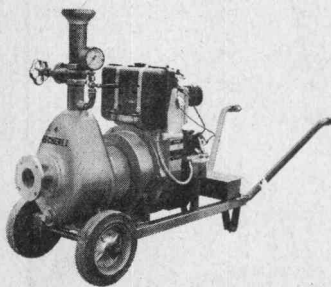

Aecherli

Baupumpen

mit grossen Leistungen
zu bescheidenen Preisen.
Fahrbare Ausführung
mit Benzin-, Diesel-
oder Elektromotor.

Schweizer
Qualitätsarbeit.

Verlangen Sie unverbindliche Offerten sowie unsere farbigen Sonderprospekt!

Aecherli AG, 6260 Reiden
Maschinenfabrik, Tel. 062 / 9 33 71



«Fitze» Kaminventilatoren

für sicheren Rauchabzug bei

Cheminée und Grill
Öfen
Zentralheizungen
Dampfabzug
Entlüftungen

STEINBRUCHSTR. 4a



TEL. (081) 2 11 80

MOTOREN

CHUR

WERKSTÄTTE

Architekturmodelle
in Gips, Holz, Plexiglas
termingerecht und in
tadelloser Ausführung

Architekturmodelle

Zaborowsky & Schalk
Neumarkt 10, Zürich 1
Tel. 34 22 16

W. ZÖLLIG AG Holzbau ARBON

Spezialität:

**AUSFÜHRUNG in der
HETZERBAUWEISE**

FÜR LAGER-, TURN-
UND FABRIKHALLEN

LEHRGERÜSTE
UND KIRCHEN

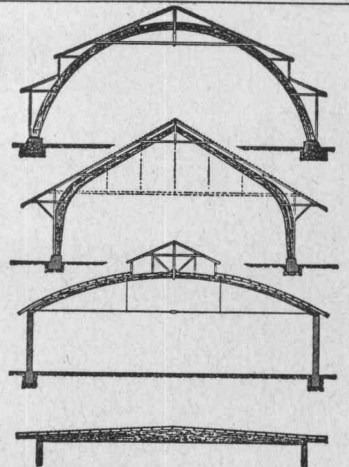

R. RIGLING & CO.

ZÜRICH-OERLIKON

Telephon 051 / 46 82 25 Leutschenbachstrasse 14

Für Ihre Holzkonstruktionen:

Ringdübel System RIGLING

Verlangen Sie unsere Preisliste

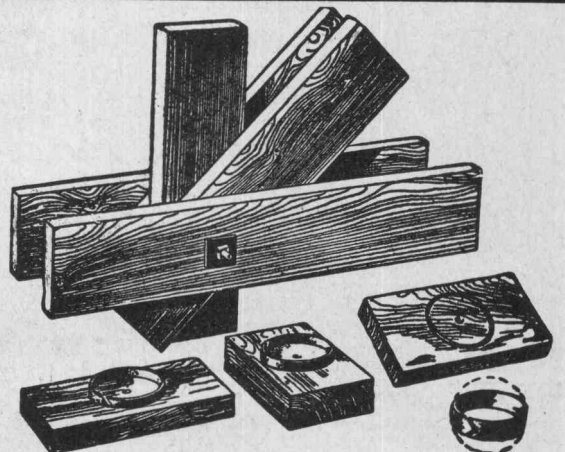

RINGDÜBEL + PATENT, Knotenpunktverbindung für hölzerne Tragwerke

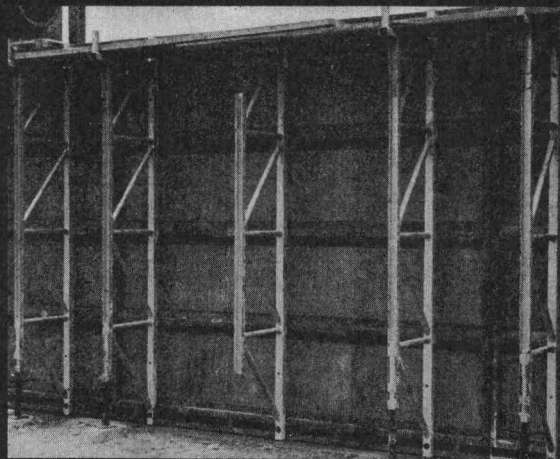
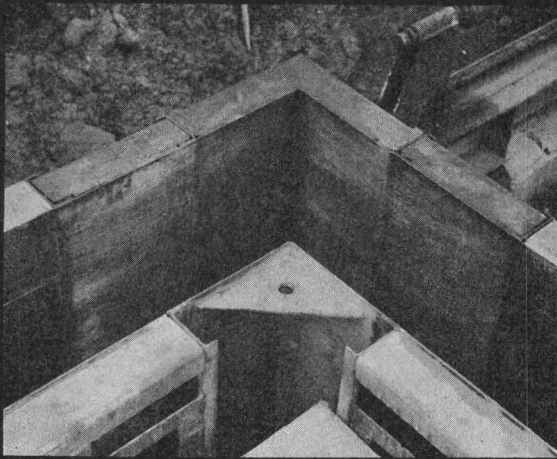

PRESTO - SCHALUNG

Die fertige, in der Praxis durchentwickelte Grossflächen-Schalung. Dank ihrer Einfachheit — jeder Handlanger wird Schalungs-Spezialist.

CONSTRUVIT S. A. LYSS TEL. 032 / 84 24 05

**PRESTO
CONSTRUVIT**

Baumaschinen-Messe Basel, Stand 715 — Halle 7



kämpf schaltafeln

G. Kämpf AG Holzbau Rapperswil Aarg.

064 47 12 12

Verkauf 1963 m² 180 000

kein Preisaufschlag

nur die verleimten 3-Schicht-Schaltafeln
wachsen und schwinden nicht

sie ergeben saubere Sichtflächen

sie brauchen viel weniger Arbeitszeit

sie werden 50 und mehr Male verwendet

sie halten jahrelang (Oberflächen-Schutz)

sie sind die wirtschaftlichen auf lange Sicht

das beweist die Verbrauchskurve

27 mm stark, dreifachquerverleimt,
100 x 500 cm oder kleinere Tafeln,
z. B. 50 x 500 cm / 50 x 250 cm

Wir haben 1962 die Produktion
rationalisiert und vergrößert,
damit wir unsere überzeug-
ten, treuen Verbraucher und
die neuen Kunden schneller
und besser bedienen können

1949 1950 1951 1952 1953 1954 1955 1956 1957 1958 1959 1960 1961 1962

120 000
87 000
77 000
55 000
42 000
40 000
29 000
27 000
19 000
12 000
11 000
4 000

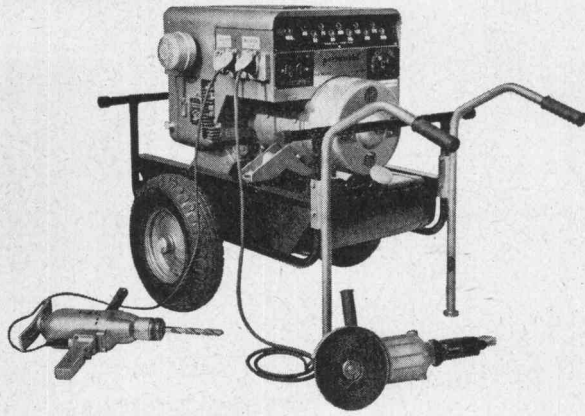

Gleichstrom bis 200 Ampère
Wechselstrom 3,5 kW / 220 V

Für Unterhalt und Reparaturen Ihrer Baumaschinen auf dem Bauplatz

portaweld

vom elektrischen Ortsnetz unabhängig

**SCHWEISSEN
BOHREN
SCHNEIDEN
BELEUCHTEN**

Mietmaschinen erhältlich

AKSA AG 8116 Würenlos

Ingenieurbüro Tel. 056 / 3 56 43 bei Baden

FEUER- FESTE ERZEUG- NISSE

aus Schamotte
Sillimanit, Korund
Karborundum
Leichtqualitäten
Säurebeständige
Erzeugnisse

Steinzeug-
Bodenplatten



TONWERK LAUSEN AG



**50jährige Jubiläums-Messe
Göteborg
vom 19.—28. Mai 1967**

Diese moderne Mehr-Branchen-Messe bietet Ihnen zahlreiche Gelegenheiten, ausgezeichnete Verbindungen für die Zukunft anzuknüpfen.

Durch persönliche Kontaktnahme können Sie hier Erfahrungen von unschätzbarem Wert sammeln. Zögern Sie daher nicht, an dieser Messe als **Aussteller** teilzunehmen oder sie als **Einkäufer** zu besuchen.

Göteborg — im Herzen Skandinaviens — ist heute der Treffpunkt der Geschäftswelt, wo Sie eine belebende Atmosphäre für praktische Marktforschung finden.

Alle näheren Auskünfte erhalten
Sie durch die
Generalvertretung für die Schweiz

natural

Natural AG
Internationale Messen
4002 Basel, Tel. 061 / 34 70 70



seit 1843

**Dampfkessel +
Heisswasserkessel**

**jeder Grösse +
für jeden Zweck**

provap

Vertretung und Service:

**PROVAP AG (031) 501255
Dampfkessel und Apparatebau
3202 Frauenkappelen bei Bern**

Kunststoff AG
6060 Sarnen
T. 041 85 25 33

Sarnafil

Sarnafil ist eine auf Weich-PVC aufgebaute, armierte Kunststoffhaut zur wasserdichten Isolation von Flach- und Steildächern, Shed- und Faltdächern, Kuppeln; zur Auskleidung von Shedrinnen.

Sarnafil ist elastisch, mechanisch und gegen UV-Strahlung widerstandsfähig und witterungsbeständig.

Unser Bild zeigt das komplizierte Dach der Kollegikirche in Sarnen. Die Kuppeln sowie die Flachdächer erhielten mit Sarnafil einen wasserdichten Belag. Die Dachhaut wurde vollflächig aufgeklebt und die Stösse mit Heissluft verschweisst.

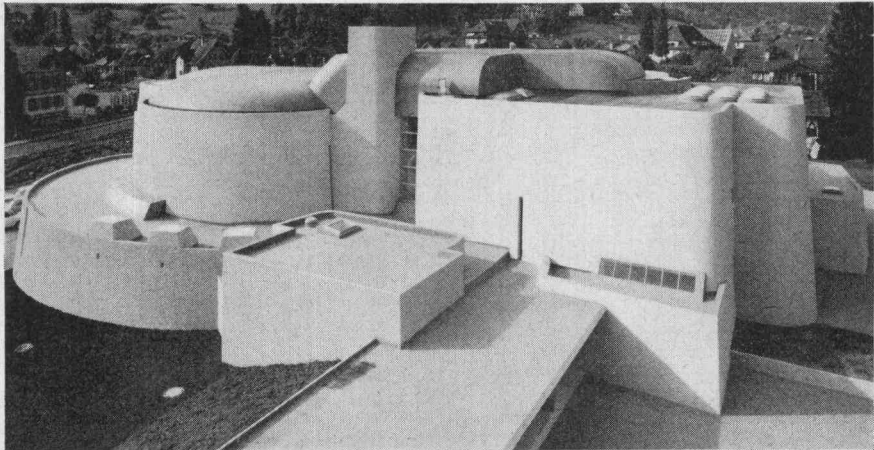

Treppenanlagen Bodenplatten

Treppenanlagen und Bodenplatten

in Kunststein geschliffen

für: Industrie, Verwaltungsgebäude, Schulhäuser, Ladenlokale, Wohnhausbauten.

Plattenformate: 15/15 cm bis 50/50 cm.

Lagerplatten 25/25 cm und 30/30 cm zu sehr günstigen Preisen sofort lieferbar.

Schönste Kunststeinmuster in sämtlichen Marmorarten und Hartgesteinen.

Gartenplatten in Kunsttravertin.

Offerten nur für Lieferung oder für fertig versetzte Arbeiten. Kostenlose technische Beratung.



MMB Marmor-Mosaikwerke
Baldegg AG

6283 Baldegg LU
Tel. 041 / 88 10 54

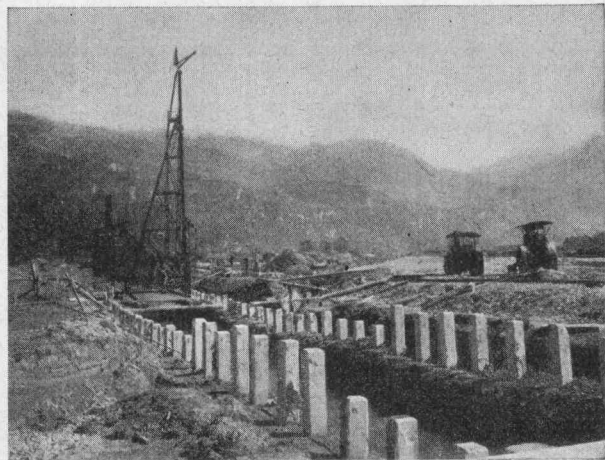

Rammarbeiten

Betonpfähle
Ortsbetonpfähle
System DELTA
Holzpfähle
Spundwände
Ufermauerfundamente

LÄRMFREIES AUSZIEHEN VON SPUNDWÄNDEN

A. J. Eggstein Söhne & Cie.

Luzern Tribschenstrasse 57 Telephon (041) 2 06 04

STS

Schweiz. Technische Stellenvermittlung
Service Technique Suisse de placement
Servizio Tecnico Svizzero di collocamento
Swiss Technical Service of employment

Adresse: 8004 Zürich, Lutherstrasse 14, beim Stauffacher, Telefon (051) 23 54 26.

Anmeldung: Mit kombiniertem Anmeldungs-Bewerbungsformular, das bei der STS persönlich, schriftlich oder telefonisch angefordert werden kann (nur einmal auszufüllen).

Einschreibgebühr: Gratis für Mitglieder STV, S.I.A., G.E.P., AEPL, SCV. Fr. 10.— für Nichtmitglieder in der Schweiz für 3 Monate; Fr. 3.— für eine Einzelstelle.

Vermittlungsgebühr: Gratis für Schweizer Stellen, für Schweizer und Ausländer mit Niederlassungsbewilligung. 7% eines Monatsgehältes für kontrollpflichtige Ausländer.

Sprechstunden der STS von Montag bis Freitag von 14.00 bis 18.00 Uhr, Samstagmorgen nur auf spezielle Vereinbarung.

INDUSTRIE-ABTEILUNG

- 7007 **1 techn. Verkäufer/Serviceemann**, für Werkzeugmaschinen, deutsch und franz. sprechend. **1 techn. Verkäufer/Serviceemann**, englisch und franz. od. deutsch sprechend, für spätere Tätigkeit in England. **1 techn. Vertreter/Vorführmann**, für franz. Schweiz u. Frankreich. **1 techn. Vertreter für Deutschland**, für Verkauf sowie techn. Service. Vertreterfirma für Werkzeugmaschinen Genf.
- 7005 **Technicien en chauffage, év. dessinateur**, ayant quelques années de pratique, pour établissement indépendant des projets et plans de montage. Entreprise du Canton de Neuchâtel.
- 6283 **Apparatezeichner**, mit Praxis und guten allgemein techn. Kenntnissen, für zeichn. und konstr. Bearbeitung von Apparaten für die Chemische und Lebensmittelindustrie. Techn. Büro Vevey. *
- 6281 **Absolvent HTL**, Fachrichtung allgem. Maschinenbau, Blechbearbeitung, Metallbau, für Konstruktion von Aufzügen und Rolltreppen. Möglichst Deutsch u. Französisch. Alter 25—35 Jahre. Unternehmen Nordostschw. *
- 6279 **Ingénieurs électro-mécaniciens diplômés**, ayant expérience des grands chantiers d'équipements (centrales, sous-stations) acceptant év. de prendre direction d'importants travaux à l'étranger. En outre: **Ingénieur électro-niciens**, ayant quelques années de pratique pour occuper fonctions technico-commerciales (automation-programmation). Société d'entreprise de travaux publics et privés à Bruxelles.

6259 **Ingénieur ou technicien en ventilation**, ayant de l'expérience du métier, pour projets, exécutions, surveillance des travaux. Age: Entre 28 et 55 ans. Langues: Français et notions d'allemand. Entreprise à Lausanne.

6243 **Ingénieur ou technicien en chauffage**, ayant pratique, comme chef du bureau technique d'une entreprise de chauffage d'importance moyenne, pour projeter et exécuter. Genève

BAU-ABTEILUNG

- 7034 **Absolvent HTL, Hoch- oder Tiefbau**, mit Praxis, möglichst mit Erfahrung in Netzplantechnik, für zentrale Ausführungsplanung von umfangreichen Gross-Hochbauten. Arch.-Büro einer Unternehmung Zürich.
- 7032 **Bauing. ETH**, mit Erfahrung in Projekt und Ausführung von Strassenbauten, als Adjunkt des Kantonsingenieurs. **Absolvent HTL, Tiefbau**, für Mitarbeit bei Projekt und Bauleitung in der Abteilung Strassenbau. **Tiefbauzeichner**, für Planungsstudien, Strassenprojekte und Uebersichtspläne. Kant. Tiefbauamt Ostschweiz. *
- 6472 **Dipl. Bauing.**, mit mehrjähriger Erfahrung Spannbeton-, Eisenbeton- und Metallbau, für Aufsicht über Bau und Unterhalt von Brücken, Landungsanlagen, Hochbauten, statische und konstruktive Behandlung von Projekten, Bauabnahme, Versuche, Messungen. Sprachen: Deutsch, Franz., Italienisch. Bundesamt Bern.
- 6492 **Bauführer**, mit mehrjähriger Unternehmungspraxis in Arbeitsvorbereitung, Ausmass und Abrechnung, für Leitung von Industriebauten. Grössere Bauunternehmung Basel. *
- 6488 **Tiefbauzeichner**, für Bearbeitung von allgem. Tief- und Hochbauten sowie für Bauführung. Bundesbetrieb Nähe Zürich. *)
- 6486 **Tiefbauzeichner**, für Wasserversorgung, Kanalisation, Abwasserreinigung und Strassenbau. Eintritt März/April 1967. Ing.-Büro Zürich.
- 6464 **Employé menuisier-ébéniste**, ayant une formation de base technique sur le bois et le métal pour remplir le poste d'aide-calculateur de prix pour installations complètes de magasins, contacts avec les voyageurs et publicité. Français-allemand (bilingue) exigé. Maison dans ville neuchâteloise.
- 6454 **Absolvent HTL, evtl. qual. Hochbauzeichner**, mit Praxis, hauptsächlich für Planbearbeitung. Kleineres Arch.-Büro Kt. Graubünden.
- 6450 **Hochbauzeichner**, mit 1—2 Jahren Praxis, für Projektion und Ausführung. Arch.-Büro Schlieren. *

* Aus Kontingentsgründen nur für Schweizer oder Ausländer mit Niederlassungsbewilligung.

Wichtig: Unsere Wochenliste enthält jeweils nur einen **kleinen Teil** der bei uns angemeldeten Stellen.

Sie suchen . . .
 . . . ihn?
 . . . sie?

Stellen- und Gelegenheitsanzeigen

Ermässigte Tarifpreise ohne Rabatt für Wiederholungen

Tarif

1/1 Seite 185 x 259 mm Fr. 475.—	1/4 Seite 185 x 60 mm 90 x 128 mm Fr. 118.90	1/12 Seite 90 x 40 mm Fr. 39.50
1/2 Seite 185 x 128 mm 90 x 259 mm Fr. 237.50	1/6 Seite 185 x 40 mm 90 x 84 mm Fr. 79.—	1/16 Seite 90 x 28 mm Fr. 29.70
1/3 Seite 185 x 84 mm Fr. 158.—	1/8 Seite 185 x 28 mm 90 x 60 mm Fr. 59.40	1/24 Seite 90 x 18 mm Fr. 19.75

Chiffregebühr Fr. 1.50

Stellengesuche werden nur schriftlich und gegen Vorzahlung des Betrages entgegengenommen (ausser von Mitgliedern des SIA)

Anzeigenschluss: Donnerstag abend der Vorwoche
Anzeigenverwaltung: Mosse-Annoncen AG, 8001 Zürich, Limmatquai 94, Tel. (051) 47 34 00, Postcheck 80-1027
 Telefon Filiale Basel: (061) 24 39 85

Auf Ingenieurbüro in Zürich gesucht

dipl. Bauingenieur
 sowie
Eisenbetonzeichner

für interessante Arbeiten in Eisenbeton und Vorspannbeton.
 5-Tage-Woche.

Offerten erbeten an
Ingenieurbüro Dr. G. Kruck, Fortunagasse 26
8001 Zürich

Dynamisches

Bauführerteam

übernimmt infolge Terminverschiebungen auf
 Frühjahr Aufträge für Bauleitungen evtl. auch
 nur Devisierungen im Honorar-Vertrag.

Das Büro befindet sich auf dem Platz Zürich.
 Angebote unter Chiffre ZU 18137 an Mosse-
 Annoncen AG, 8001 Zürich

TREPPEN und BODENBELÄGE in HARTKUNSTSTEIN

OTTO GAMMA KG. 8038 ZÜRICH

Stellenausschreibung

Bei der Tiefbauabteilung des **Bauamtes der Stadt Winterthur** sind folgende Stellen zu besetzen:

a) Tiefbauingenieur-Techniker HTL

zur selbständigen Mitarbeit bei Projektierung und Bau von interessanten städtischen Tiefbauten und Verkehrsanlagen. Verlangt wird ein abgeschlossenes Studium an einer höheren technischen Lehranstalt (Fachrichtung Tiefbau); wenn möglich Praxis im Strassen- und Kanalisationsbau oder in Strassenverkehrstechnik.

b) Tiefbauzeichner

zur Mitarbeit bei Projektierung und Bauleitung von städtischen Tiefbauten, insbesondere Kanalisationen und Strassen. Verlangt wird abgeschlossene Zeichnerlehre, wenn möglich einige Jahre Erfahrung in Ingenieurbüro oder Unternehmung.

Neben den fachlichen Fähigkeiten legen wir besonderen Wert auf einwandfreien Charakter, Initiative und Bereitschaft zur Mitarbeit in gut zusammenwirkendem Team.

Wir bieten: Besoldung nach Uebereinkunft im Rahmen der städtischen Besoldungsverordnung, wobei Alter und bisherige Tätigkeit angemessen berücksichtigt werden; Anstellung im Beamtenverhältnis mit Pensionsberechtigung möglich; Fünftageweche.

Handschriftliche Anmeldungen sind mit Angaben über Personalien, bisherige Tätigkeit und Gehaltsanspruch unter Beilage von Zeugnisabschriften und Photo an das Bauamt der Stadt Winterthur zu richten. Allfällige Auskunft erteilt der Stadtgenieur (Tel. 052 / 23 17 31).

Bauamt der Stadt Winterthur, Neumarkt 1

Eisenbetonzeichner

(24 J.) in ungekündigtem Arbeitsverhältnis, sucht Stelle auf Anfang April. (Zürich bevorzugt.) Offerten sind erbeten unter Chiffre ZN 198 an Mosse-Annoncen AG, 8023 Zürich.



Für ein bedeutendes, gut fundiertes Unternehmen der Baubranche mit betonter Tätigkeit auf dem Sektor der

Vorfabrikation suchen wir beratenden Ingenieur

als Verbindungsmann zu Architekten, Ingenieuren, Bauherren und Behörden.

Tätigkeitsfeld

- Beratung in der Wahl optimaler technischer und ökonomischer Möglichkeiten und damit verbundenen Verkaufsförderung
- Ausarbeiten von Konstruktionsvorschlägen und Grundlagen für Alternativofferten
- Marktforschung und statistische Erhebungen
- Führen eines kleineren Mitarbeiterstabes

Anforderungen

- Ausbildung Ing. ETH/EPUL (evtl. Ing.-Techniker HTL)
- Aufgeschlossenheit und Sinn für neuzeitliches Bauen
- Mehrjährige Praxis, Erfahrung in der Vorfabrikation erwünscht

Einem verhandlungsgewandten, gut repräsentierenden Herrn mit Führungsqualitäten bietet sich hier ein weitgehend selbständiger Tätigkeitsbereich, wo er seine kreativen Ideen verwirklichen und durch seine kompetenten Vorschläge zu einer erweiterten Anwendung neuzeitlicher Verfahrenstechnik beitragen kann.

Gerne stehen wir Ihnen für weitere Auskünfte anlässlich einer persönlichen Besprechung zur Verfügung; wir bitten Sie deshalb um Ihre Bewerbung mit den üblichen Unterlagen, einer Photo und einem handschriftlich verfassten Begleitbrief. Wir wahren vollste Diskretion und leiten Ihre Bewerbung erst mit Ihrem ausdrücklichen Einverständnis weiter.

INSTITUT FÜR ANGEWANDTE PSYCHOLOGIE, 8032 Zürich
Abt. Personalwahl-Beratung Nr. 579, Merkurstrasse 20

Die Evangelisch-reformierte Kirche Basel-Stadt, unter Vorbehalt der definitiven Schaffung der Stelle durch die Synode, sucht zur Besorgung des Unterhaltes der kirchlichen Bauten auf 1. Juli 1967

Bauverwalter II

als Mitarbeiter des Bauverwalters I.

Hochbautechniker oder Hochbauzeichner mit Erfahrung in Bauführung, die Freude haben an weitgehend selbständiger Erledigung von Bauführungen sowie am Unterhalt historischer und moderner Bauten sind gebeten, sich unter Beilegung von Zeugnisabschriften und Lebenslauf zu melden. Fünfftagewoche. Bei Eignung Dauerstelle mit Pensionsberechtigung.

Verwaltung der Evangelisch-reformierten Kirche Basel-Stadt,
Rittergasse 3, 4051 Basel

Mittelgrosses Ingenieurbüro in der Ostschweiz sucht auf das Frühjahr 1967

2-3 jüngere Tiefbautechniker

(Ingenieur-Techniker HTL)

Arbeitsgebiete:

- Mitarbeiter in einer Arbeitsgruppe für Projektierung von interessanten Strassenbauten im Voralpengebiet
- Mitarbeiter des örtlichen Bauleiters auf einer grossen Strassenbaustelle im Voralpengebiet
- Mitarbeiter des örtlichen Bauleiters von 2 Brückenobjekten

Bewerbern, welche moderne Projektierungsmethoden kennenlernen und Bauleitungserfahrungen sammeln möchten, wird abwechslungsreiche Tätigkeit mit guter Besoldung geboten.

Offerten sind erbeten unter Chiffre ZW 18131 an Mosse-Annoncen AG, 8023 Zürich.

LOSINGER

Bauingenieure

mit der soliden Ausbildung einer Technischen Hochschule oder einer anerkannten höheren Technischen Lehranstalt und einigen Jahren Unternehmerpraxis finden bei uns interessante und vielseitige Betätigungsmöglichkeiten in der

Kalkulation, Arbeitsvorbereitung sowie Baustellenführung

Geschick und Einsatzfreude schaffen bei uns Aufstiegsmöglichkeiten.

Wir bezahlen zeitgemässe Saläre und bieten gut ausgebaute Sozialeinrichtungen.

Anmeldungen mit kurzem Curriculum vitae und den üblichen Beilagen erwarten, oder halten sich für persönliche Besprechungen bereit

LOSINGER + CO. AG, Personaldirektion
Monbijoustr. 49, 3001 Bern, Tel. 031 / 45 22 11

KANDERKIES AG, THUN

Wir suchen für die Beratung unserer Kundenschaft einen

BAUFACHMANN

der Freude am Aussendienst hat. Gewandtheit im Verkehr mit Unternehmungen und Behörden sowie gute Kenntnisse der französischen Sprache sind erforderlich. Es kommen nur Persönlichkeiten in Frage, die selbständiges Arbeiten gewöhnt sind.

Wir bieten zeitgemässe Arbeitsbedingungen und ein gutes Arbeitsklima.

Interessenten bitten wir, eine kurzgefasste Offerte an Herrn Direktor A. Schmid, Kanderkies AG, 3600 Thun, zu senden.

KANDERKIES AG, THUN

Aquarex

Fugenbänder
Beton- und Mörtelzusätze



Polyrex AG

Grünhaldenstrasse 6 8050 Zürich
Tel. 051 48 79 03 Chemische Baustoffe

Geigy

sucht zur Erweiterung der Baudienst-Gruppe einen

Bau- zeichner

Bau- führer

Einem qualifizierten Baufachmann mit abgeschlossener Berufsausbildung als Hochbau- oder Tiefbauzeichner bietet sich eine vielseitige und aufbaufähige Tätigkeit. Erwünscht sind einige Jahre erfolgreiche Praxis als Bauführer, wenn möglich im Industrie- und Verwaltungsbau. Bewerber sind gebeten, ihre handgeschriebene Offerte mit Lebenslauf, Zeugniskopien und Photo an den Personalchef der technischen Departemente der J. R. Geigy AG, Postfach 71, 4000 Basel 21, zu richten.

Ich suche für mein Ingenieurbüro

Eisenbetonzeichner

für interessante Bauaufgaben auf Eisenbeton-Hochbau und Vorfabrikation. Dauerstellen, 5-Tage-Woche, Pensionskasse, fortschrittliche Arbeitsbedingungen in angenehmem Arbeitsteam.

Eintritt nach Uebereinkunft. Anmeldung schriftlich oder telefonisch an

Walter Böhler, dipl. Ing. ETH/SIA, 8640 Rapperswil
Obere Bahnhofstrasse 46
Tel. 055 / 2 15 91

Leistungsfähige Akkordgruppen, spezialisiert auf **Wand- und Deckenplastik, Aussenputz** inkl. Malerarbeiten, suchen Verbindung mit

Bauherren, Architekten, Hotels

zwecks Uebernahme grösserer Objekte, kompl. Renovationen.

Zuverlässig, rasch, preisgünstig, ganze Schweiz.

Erstklassige Referenzen, Muster und Offerten durch:

Postfach 322, 8050 Zürich.

DUCTUBE + EIA PNEUMATISCHE GUMMISCHALUNGEN

in Durchmessern von 16 mm - 3000 mm

für den Bau von Kanalisationen
sowie Leitungen und Kanälen im Beton

EIA AG ZÜRICH
Weinbergstrasse 114, Tel. 051/26 02 56

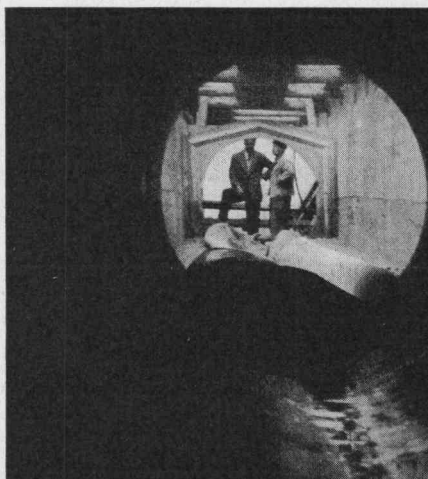

27jähriger, verheirateter

Hochbautechniker sucht Heimarbeit

für max. 20 Stunden pro Woche. Mit eigenem, gut eingerichfem Atelier. Sehr guter und schneller Darsteller. Versiert in Projekt-, Werk- und Detailbearbeitung. Offerten sind erbeten unter Chiffre ZB 187 an Mosse-Annoncen AG, 8023 Zürich.

Architekt-Techniker HTL

mit langjähriger Erfahrung übernimmt aushilfweise Teilarbeiten, wie Kostenvoranschläge, Devisierung, Planbearbeitung, Abrechnungen und evtl. Bauführungen. Tel. Zürich 051 / 34 06 22 (Bürozeit).

Dipl. Tiefbautechniker

30 Jahre alt, mit guten Französisch- und Englischkenntnissen, Praxis im Strassen- und Kanalisationsbau, in Statik und örtlicher Bauleitung, sucht neuen Wirkungskreis, evtl. als Leiter einer Tiefbauabteilung. Offerten sind zu richten unter Chiffre ZS 159 an Mosse-Annoncen AG, 8023 Zürich.

Junger

Hochbautechniker

sucht Stelle in Architekturbüro auf Frühjahr 1967. Anderthalb Jahre Praxis, französische Sprachkenntnisse. Offerten unter Chiffre ZU 18149 an Mosse-Annoncen AG, 8023 Zürich.

Gesucht für interessante, vielseitige Tätigkeit auf Architekturbüro in Zürich

Hochbauzeichner

Eintritt sofort oder nach Uebereinkunft.

Offerten an P. Staub, dipl. Arch. ETH/SIA, Sennhauserweg 6, 8032 Zürich, Tel. 051 / 47 78 15.

Junger, initiativer

Bauingenieur-Techniker HTL

(1 Jahr Praxis) sucht Stelle ab Frühling 1967 in Unternehmung oder Ing.-Büro. Offerten mit der Möglichkeit im Ausland zu arbeiten, werden bevorzugt. (Sprachkenntnisse in Englisch und Französisch vorhanden.) Angebote sind erbeten unter Chiffre ZR 18167 an Mosse-Annoncen AG, 8023 Zürich.

Eisenbetonzeichner (25) sucht Stelle als

Hilfsbauführer

in Bauunternehmung, in den Städten Zürich oder Aarau, evtl. deren Umgebung.

Offerten sind erbeten unter Chiffre ZO 182 an Mosse-Annoncen AG, 8023 Zürich.

Gesucht auf Ingenieurbüro bei Aarau

Bauingenieur-Techniker HTL

Stellvertreter des Büroinhabers

Zeichnerlehrling

für die Projektierung und Bauleitung von Hoch-, Brücken- und Tiefbauten. Geboten werden selbständige Arbeitsweise, neuzeitliche Büroräume, gutes Salär, Fünftagewoche. Offerten unter Chiffre OFA 6587 R an Orell Füssli-Annoncen AG, 5001 Aarau.

Junger

Ingenieur-Techniker HTL

Absolvent Burgdorf, sucht auf Frühjahr 1967 Stelle in Ingenieurbüro oder Bauunternehmung, evtl. als Bauführer auf grösserer Baustelle.

Offerten sind erbeten unter Chiffre OFA 5643 S an Orell Füssli-Annoncen AG, 4500 Solothurn.

Erfahrener

Bauzeichner – Bauführer

sucht per sofort für etwa 2-3 Monate Aushilfsstelle in Unternehmung oder Architekturbüro.

Offerten unter Chiffre T 50610-1 D an Publicitas AG, 4600 Olten.

Innenarchitekt – Bautechniker

Deutscher, 31 Jahre, mit Familie, seit 6 Jahren in der Schweiz tätig (Planung, Modellbau, Detail, Devisierung, Submission), wünscht sich neuen Wirkungskreis in modernem Team.

Offerten unter Chiffre 2015 an Mosse-Annoncen AG, Postfach, 4001 Basel 1.

Dipl. Tiefbautechniker

26 Jahre, mit Praxis im Eisenbeton-, Elemente- und Stahlbau, sucht Stelle für Projektierung, Bauleitung und Abrechnung im Strassen- und Kanalisationsbau.

Offerten erbeten unter Chiffre 2018 an Mosse-Annoncen AG, Postfach, 4001 Basel 1.

Bauingenieur-Techniker

HTL, Deutscher, gewissenhaft, arbeitsfreudig, reiche Baustellen- und Kalkulationserfahrung

sucht Stelle

in Tiefbauunternehmung oder Ingenieurbüro.

Eintritt sofort oder nach Vereinbarung.

Offerten unter Chiffre V 5359 Ch an Publicitas AG, 7002 Chur.

Hochbauzeichner

sucht

Heimarbeit

(Baueingaben, Ausführungspläne, Details, evtl. Bauführung).

Offerten sind erbeten unter Chiffre 20174 an Mosse-Annoncen AG, 8023 Zürich.

Junger dipl. Architekt ETH

sucht interessante Tätigkeit in Anfangsstellung.

Offerten sind erbeten unter Chiffre ZD 191 an Mosse-Annoncen AG, 8023 Zürich.

Gesucht tüchtiger, gut ausgewiesener

Bauzeichner

W. Günther, Architekt, Stauffacherquai 36, 8004 Zürich
Tel. 051 / 27 05 22, 18.00 Uhr.

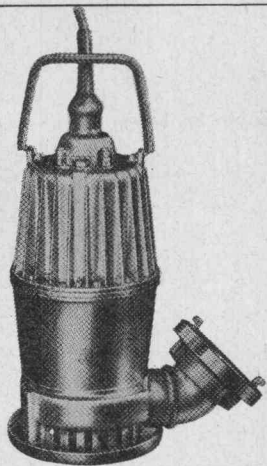

Kleinbaupumpen

0,75 – 1 – 1,5 PS

Ideale Baugrubenpumpe, handlich, leicht transportierbar, 15-25 kg, mit eingebautem Motorschutz, verschleissarmer Betrieb, wartungsfrei, trockenlaufsicher.

Fördermengen 50–650 l/min.

Förderhöhen 13,5–1 m

Sopompat AG., Bern

Effingerstrasse 37, Tel. 031 / 25 27 55

Gesucht für sofort oder nach Uebereinkunft

1 dipl. Bauingenieur

und

1 Ingenieur-Techniker HTL

für die Projektierung von Bauwerken aus dem Gebiet des Tiefbaus, Brückenbaus und Eisenbeton.

Offerten an:

Ingenieurbureau Dr. Ing. G. Lombardi, Locarno TI

Gut ausgewiesenes, selbständiges

Tiefbau-Arbeitsteam

sucht neuen Wirkungskreis auf Ingenieurbüro auf folgenden Gebieten: Wasserversorgung, Kanalisations- und Abwasserreinigungsanlagen inkl. sämtlichen allgemeinen Tiefbauaufgaben in Projekt und Bauleitung. Offerten sind erbeten unter Chiffre ZO 163 an Mosse-Annoncen AG, 8023 Zürich.

Bautechniker – Bauführer

gesucht für Betreuung und bauliche Durchführung anspruchsvoller Bauvorhaben in Fertigteilbauweise:

- Industriebau im Raume Zürich—Aargau
- Wohnbaugruppen verschiedenen Umfangs im Raume Zürich
- vorfabrizierte Ferienhaustypen

Berufliche Erfahrung sowie Interesse an konstruktiver Entwicklungsarbeit können zu einer ausbaufähigen Dauerstelle führen.

Offerten mit Lebenslauf, Referenzen und Gehaltsanspruch sind zu richten an:

Manuel Pauli, dipl. Architekt BSA/SIA
Mühlehalde 25, 8032 Zürich

Wir suchen auf Frühjahr 1967, evtl. sofort

1 Bauführer

1 Maurerpolier

2 Maurer-Vorarbeiter

für Hoch- und Tiefbau.

Gut ausgewiesene Bewerber richten ihre Offerten an

OTTO NOTTER AG, Hoch- und Tiefbau

Aeschstrasse 20, 5610 Wohlen AG, Telefon 057 / 6 31 41

KRÜGER

HECTA Ölheizgeräte

zum Heizen,
Trocknen
und Enteisen

- Heizleistung: 30 000 kcal/h
 - Luftleistung: 840 m³/h
 - Gewicht: 48 kg
-
- Einfach zu bedienen
 - Im Unterhalt sehr vorteilhaft
 - Erstaunlich hoher Verbrennungsgrad
 - Preis: nur Fr. 1290.—!

Verlangen Sie unsere Unterlagen oder den Besuch eines Vertreters.

Krüger + Co. 9113 Degersheim Tel. 071 / 54 15 44
Zürich 051 / 94 71 95, Bern 031 / 81 10 68



Forschungs- und Entwicklungsbüro in Zürich
sucht einen

dipl. Bauingenieur

(evtl. Doktor der technischen Wissenschaften)
mit einigen Jahren praktischer Berufserfahrung.
Der neue Mitarbeiter sollte nach einiger Ein-
führung auch befähigt sein, Berichte von tech-
nisch-wissenschaftlichen Untersuchungen zu
verfassen. Kenntnisse der englischen Fach-
sprache sind erwünscht. Die Stelle bietet her-
vorragende Gelegenheit zur beruflichen Wei-
terbildung bei gutem Lohn.

Handschriftliche Anfragen unter Beilage von
Zeugniskopien erbitten wir unter Chiffre ZN
18161 an Mosse-Annoncen AG, 8023 Zürich.

Wir sind in der Lage, im Laufe dieses Jahres
einen weiteren

dipl. Bauingenieur

bei uns aufzunehmen. Der Bewerber sollte
wenn möglich über einige Praxis verfügen.
Er muss befähigt sein, neben allgemeinen
Projektierungsaufgaben auch — unter Anlei-
tung — Entwicklungs- und Forschungsauf-
gaben lösen zu können.

Nur bestqualifizierte Schweizer Bürger mögen
sich handschriftlich bewerben, unter Beilage
von Zeugniskopien.

**Ingenieurbüro Basler & Hofmann, Forchstr. 84,
8008 Zürich.**

Beim **Stadtbauamt** wird die Stelle eines

Tiefbau- oder Vermessungszeichners

zur Wiederbesetzung ausgeschrieben.

Arbeitsgebiet:

Quartier-, Baulinien- und Erschliessungspläne;
Aufnahmen und Projektierungen von Strassen-
und Kanalisationsbauten; allgemeine Verwal-
tungsarbeiten.

Wir bieten:

Fortschrittliche Arbeitsbedingungen, zeitge-
mässe Besoldung, gute Sozialeinrichtungen,
Fünftageweche.

Der **Stellenantritt** kann sofort oder nach Ver-
einbarung erfolgen.

Nähere Auskunft erteilt die Städtische Bau-
verwaltung, wo auch die schriftlichen Anmel-
dungen einzureichen sind.

Zofingen, 31. Januar 1967.

Städtische Bauverwaltung

Sind Sie

ein jüngerer, initiativer Allroundkaufmann mit
fundierten Fremdsprachenkenntnissen und
technischem Verständnis?

Dann sind Sie der

Assistent

welchen wir für den Verkaufsleiter unserer Baumaschinen-
Abteilung suchen.

Wir sind die europäische Verkaufsorganisation eines welt-
weiten amerikanischen Exportheuses und bieten ein an-
genehmes Arbeitsklima, fortschrittliche Salarierung, eigenen
Parkplatz und 5-Tage-Woche. Bushaltestelle bei Büro, 10
Fahrminuten vom Stadtzentrum Zürich.

Offerten mit den üblichen Unterlagen sind zu richten unter
Chiffre ZT 18163 an Mosse-Annoncen AG, 8023 Zürich.



**mechanisch-
biologische
Abwasser-
Reinigung**

**mit Tauchtropfkörpern
für
6-10000 Einwohner**

- über 90% Reinigungseffekt
- stark schwankend belastbar
- anspruchlos in der Wartung
- niedrigster Energiebedarf
- absolut frostunempfindlich
- preisgünstig durch Vorfabrikation



reines Wasser

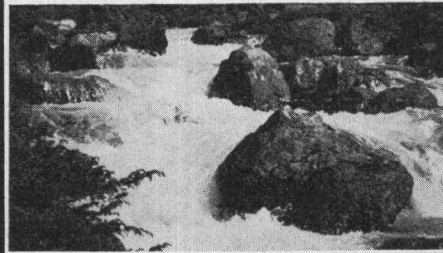

ist Leben

Unsere Fachleute, Ingenieur und Chemiker, freuen sich, Ihr Abwasserproblem zu lösen und stehen Ihnen zur Beratung unverbindlich zur Verfügung. In unserem eigenen Labor führen wir jede gewünschte Abwasseruntersuchung durch. Wir garantieren die Reinigungsleistung aller von uns gebauten Anlagen. Unser Wartungsservice sichert das dauernde Funktionieren Ihrer Anlage. Verlangen Sie unsern Besuch und das ausführliche Fabrikationsprogramm!

MECANA SA

Maschinenfabrik 8716 Schmerikon SG Telephone 055-575 61

Bauführer / Hochbauzeichner

27 Jahre, sucht Stelle in kleineres Arch.-Büro (Zürich und Umgebung bevorzugt).

Versiert in Planung, Devisierung, Bauführung und Abrechnung. Eintritt sofort oder nach Uebereinkunft.

Offerten sind erbeten unter Chiffre ZD 146 an Mosse-Annoncen AG, 8023 Zürich.

Zu verkaufen

Ruston-Bagger

Modell 19 RB, Jahrgang 1965, mit Dragline-Ausrüstung, 600 I, neue Maschine mit wenig Betriebsstunden. Weitere Auskunft durch Chiffre ZL 4038 an Mosse-Annoncen AG, 8023 Zürich.

Gesucht
speditive, exakte, möglichst an selbständiges Arbeiten
gewöhnte

1-2 Bauzeichner-Bautechniker

für Wohnungs-, Industrie- und landwirtschaftliche Bauten.
Eintritt möglichst bald. Gute Bahnverbindungen.
Fünftagewoche, Leistungslohn, Dauerstelle.

Jakob Schenkel, Architekturbüro, Eglisau
Tel. 051 / 96 32 90

Gesucht wird tüchtiger

Eisenbetonzeichner

für die Bearbeitung interessanter Aufgaben aus dem Hochbau. Geboten werden gutbezahlte Dauerstelle, Pensionskasse und angenehmes Arbeitsklima. Eintritt sofort oder nach Vereinbarung.

Ingenieurbüro Josef Fent, Alleestr. 4, 9500 Wil SG, Tel. 073 / 6 15 77.



sucht per sofort

Innenarchitekten (/in, Bauzeichner/in)

für die selbständige Ausarbeitung der Pläne für Ladeneinrichtungen, Restaurants usw. Perspektiven zeichnen erwünscht sowie etwas Praxis.

Ich biete einem selbständig arbeitenden Mitarbeiter(in) den Leistungen entsprechendes Salär, 3 Wochen Ferien, Fünftagewoche, Altersfürsorgekasse, angenehmes Arbeitsklima. Offerten mit den üblichen Unterlagen erbeten an:

HOOGSTRAAL, Laden- u. Metallbau, 8634 Hombrechtikon

Unternehmung der Holzbranche sucht als Chef der Architektur-Abteilung

Dipl. Hochbautechniker

Es untersteht ihm ein kleiner, tüchtiger Mitarbeiterstab. Er ist auch für die Koordination mit den Betrieben verantwortlich. Zum Aufgabenkreis gehören die Mithilfe bei der Projektierung von Holzelementbauten, Studium von neuen Konstruktionen, Ausarbeitung von Offerten und Kostenvoranschlägen, Terminüberwachung der Aufträge, Führen von Verhandlungen mit Auftraggebern, Behörden und Handwerkern.

Diese ausbaufähige Dauerstelle verlangt neben überdurchschnittlichen beruflichen Fähigkeiten vor allem die Bereitschaft, Verantwortung zu übernehmen.

Höhere technische Lehranstalt und praktische Erfahrung im Hochbau als Bauleiter werden vorausgesetzt.

Der Eintritt ist auf Mai/Juni 1967 vorgesehen.

Wir bitten ausgewiesene Interessenten (nur Schweizer Bürger) ihre handschriftliche Bewerbung unter Chiffre SA 5218 B an Schweizer Annoncen AG «ASSA», 3001 Bern, zu senden.

Strengste Diskretion wird zugesichert.



Bautenschutz

Grundwasser- und Flachdachisolierungen, Abdichtungen

Frank Isolierungen AG

Sihlfeldstrasse 89, 8004 Zürich, Tel. (051) 25 67 92 / 93

Repräsentative Gestaltung einer Schalterhalle mit den dekorativen Glasbausteinen P. C. Intaglio.

4 verschiedene Typen bieten unzählige Kombinationsmöglichkeiten. «Intaglio» eignen sich vorzüglich für die moderne künstlerische Gestaltung von Innen- und Aussenwänden, wo eine grosse Lichtdurchlässigkeit nicht erwünscht ist.

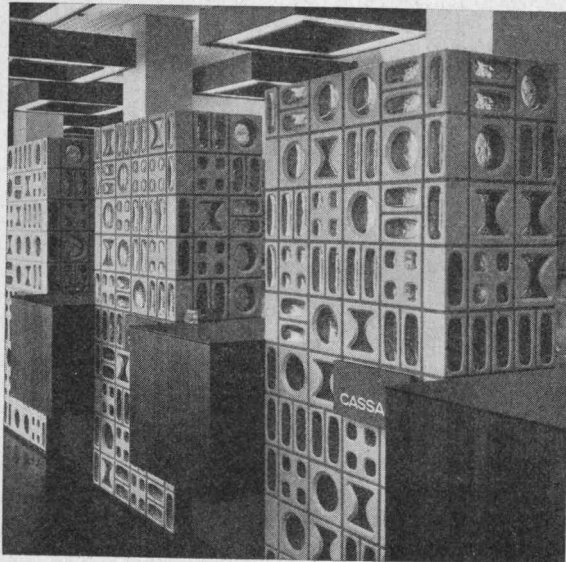
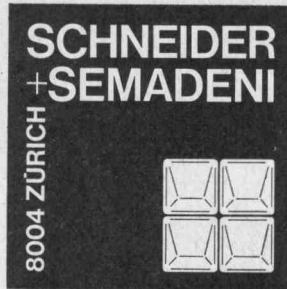

Spezialfirma für Glasbetonbau
8004 Zürich, Feldstrasse 111
Tel. 051 / 27 45 63 / 23 78 08

Dipl. Architekt ETH

mit langjähriger Praxis in allen Phasen, sucht passenden, verantwortungsvollen Wirkungskreis in Zürich.

Offerten sind erbeten unter ZN 183 an Mosse-Annoncen AG, 8023 Zürich.

Eisenbetonzeichner

(25), in ungekündigtem Verhältnis, sucht möglichst bald neuen Wirkungskreis auf dem Platze Zürich in kleinerem Ingenieurbüro.

Offerten sind erbeten unter Chiffre ZC 193 an Mosse-Annoncen AG, 8023 Zürich.

Günstige Gelegenheit

Gegensprechanlagen

fabrikneu, 1. Qualität, sprechfertig, mit 15 bis 45 m Kabel, solange Vorrat wegen Räumung des Lagers zu Ausnahmepreisen:

2 Apparate nur Fr. 57.50	Katalogpreis Fr. 132.—
3 Apparate nur Fr. 79.50	Katalogpreis Fr. 178.—
4 Apparate nur Fr. 97.50	Katalogpreis Fr. 248.—
6 Apparate nur Fr. 228.—	Katalogpreis Fr. 388.—

Batterien dazu Fr. 1.25, Netzgerät Fr. 25.—
Türsprechanlagen Fr. 78.80

Neuheit

Drahtlose Gegensprechanlage

fabrikneu, 1. Qualität, komplett sprechfertig. Wird ganz einfach an der Lichtsteckdose angesteckt, absolut keine Montage!
2 Apparate Discountpreis Fr. 196.— Katalogpreis Fr. 346.—

LITEMA-Fernmeldetechnik, 8004 Zürich

Stauffacherstrasse 28 (Bally-Haus), Telefon 051 / 23 39 17

Junger

Tiefbauzeichner

sucht Stelle im Gebiet von Zürich oder Luzern. Eintritt Anfang April oder nach Uebereinkunft.

Offerten unter Chiffre ZR 18174 an Mosse-Annoncen AG, 8023 Zürich.

Junger

Bauzeichner

mit Erfahrung in der Vorfabrikation, sucht interessanten Wirkungskreis ab 1. April 1967.

Offerten unter Chiffre ZV 18179 an Mosse-Annoncen AG, 8023 Zürich.

Eisenbetonzeichner

sucht nach Lehrabschluss Stelle per 15. Mai 1967.

Offerten unter Chiffre ZU 18181 an Mosse-Annoncen AG, 8023 Zürich.

Junger tüchtiger

Bauzeichner — Architekt

sucht Ganz- oder Halbtagsstelle. Evtl. Projekte und Bauleitungen in selbständigem Auftrag.

Offerten sind erbeten unter Chiffre ZM 179 an Mosse-Annoncen AG, 8023 Zürich.

Erfolg durch Inserate in der Schweiz. Bauzeitung

Gesucht auf 1. April, evtl. nach Uebereinkunft

dipl. Bauingenieur

Eisenbetonzeichner mit Berufslehre

Lehrling

für interessante Aufgaben im Hoch- und Tiefbau, in Stahlbeton- sowie Stahlbau.

Für geeignete Bewerber wird gut bezahlte Dauerstelle geboten mit Aufnahme in die Personalversicherung.

Fünftagewoche mit 42 Arbeitsstunden. Für auswärtige Bewerber kann Wohnung oder Zimmer zur Verfügung gestellt werden.

Schriftliche oder mündliche Bewerbungen sind zu richten an:

H. Lechner, Bauingenieur SIA
Telefon 051 / 45 03 48 und 45 17 88/89
Ziegelstrasse 9, 8038 Zürich

Abwasserverband Region Lenzburg

Arbeitsausschreibung

KLÄRANLAGE REGION LENZBURG

Erd-, Maurer-, Beton- und Eisenbetonarbeiten
für die ganze Anlage

Pläne, Vorausmass und Bedingungen liegen auf im Ingenieurbüro Ed. Holinger, Stauffacherstrasse 149, 8004 Zürich, Tel. (051) 23 81 98, und können daselbst ab 6. Februar 1967 abgeholt werden (gegen ein Depot von Fr. 50.—).

Am 15. Februar 1967, 09.00 Uhr, findet auf dem Areal der Kläranlage Region Lenzburg eine Begehung mit anschließender Besprechung der Submissionsunterlagen statt.

Treffpunkt: Rechtsufriger Brückenkopf an der Aarebrücke Wildegg—Auenstein.

Die Angebote sind verschlossen mit der Aufschrift «Kläranlage Region Lenzburg» an die Bauleitung zu senden. Eingabetermin: 17. April 1967 (Datum des Poststempels).

Die Bauleitung

Bauingenieur für Brückenbau

Diplomingenieure mit 5—10jähriger Erfahrung im Brückenbau (zur Projektierung oder als Baustelleningenieur) werden im Laufe einiger Monate gesucht. Ein Ingenieur für Brückenbauten verschiedener Art in Dänemark, ein anderer für eine grössere Baustelle im Mittelosten, wo gute Kenntnisse der englischen Sprache notwendig sind.

Zuschriften an:

Herrn Civilingeniør E. Kalhauge oder
Herrn Dr. techn. Chr. Ostenfeld

Chr. Ostenfeld & W. Jønson, Beratende Ingenieure
Skjoldsgade 8—10, Kopenhagen Ø, Dänemark

Arosa

Wir suchen auf 1. Mai, evtl. 1. Juni 1967 einen

Tiefbauzeichner / Bauführer

zur Mitarbeit im Büro und auf den Baustellen für Projektierung und Bauleitung von Wasserleitungen, Kanalisationen, Korrektur von Strassen, Anlage von Parkplätzen usw. (Absteckung, Nivellemente, allgemeine zeichnerische und Büroarbeiten), Baupolizei. Geeignete Bewerber werden in neue Teilgebiete eingearbeitet. Fortschrittliche Bedingungen, angenehmes Arbeitsklima, teilweise Fünftagewoche. Bewerbungen mit den üblichen Angaben und Unterlagen erbeten an

Gemeinde-Bauamt, 7050 Arosa

Gesucht

Ing.-Techn. HTL

mit Erfahrung im Brückenbau
für selbständige

Bauleitung

von Nationalstrassenbrücken.
Dauerstelle, Antritt 1. Mai 1967 oder nach Vereinbarung.
Arbeitsort: Winterthur.
Bewerbung schriftlich mit den üblichen Unterlagen an

D. J. Bänziger, Dipl.-Ing. ETH/SIA
Ingenieurbüro, Turnerstrasse 26
8006 Zürich

Gunit- und Beton-Spritzmaschinen Meyco-Piccola und GM-57

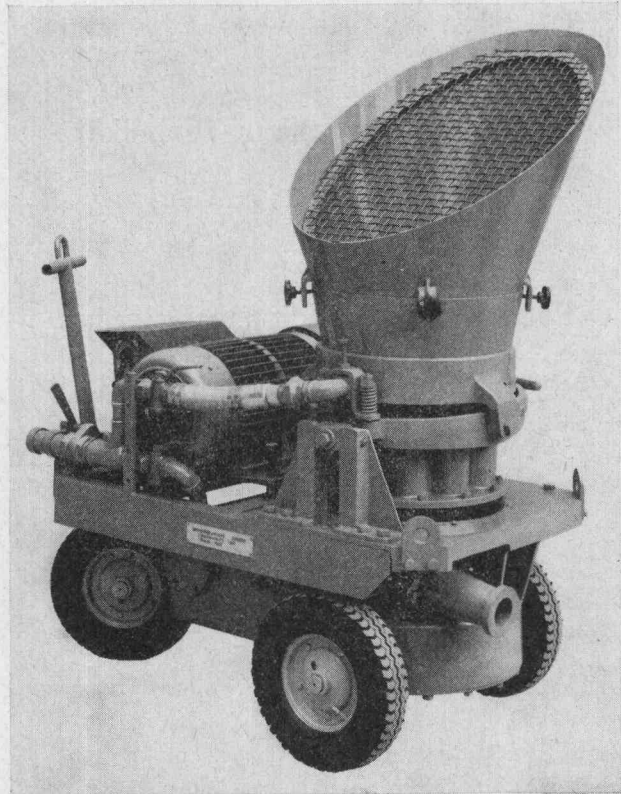

arbeitet kontinuierlich mit drucklosem, offenem Fülltrichter

Förderdistanz: bis 500 m horizontal
bis 100 m vertikal

Förderleistung: bis 16 m³/h

fördert, spritzt und gunitiert bis zu 30 mm Korngrösse,
verputzt grosse Flächen, sandstrahlt, versetzt Taub-
gestein im Bergbau

MEYNADIER + CIE AG



Bern Luzern Lausanne
Chur Bellinzona

AG FÜR PERSONALBERATUNG ZÜRICH

**Zur Entlastung des Direktors von Projektierungs-,
Beratungs- und anderen qualifizierten Arbeiten des
Baufaches**

suchen wir im Auftrage eines der führenden schwei-
zerischen Unternehmen auf dem Gebiete der wasser-
dichten Isolierung von Tiefbauten und Flachdächern
(Platz Zürich) einen vielseitig veranlagten 25—30-
jährigen

dipl. Tiefbauingenieur-Techniker

HTL

als

Technischen Direktionsassistenten

Dank seriöser Geschäftspolitik und bester Qualitäts-
arbeit nimmt das Unternehmen unseres Kunden heute
eine Stellung ein, welche es von den Schwankungen
der Baukonjunktur weitgehend unabhängig werden
lässt.

Die vorliegende Position soll durch einen Mitarbeiter
besetzt werden, der im gleichen Sinne fähig sein und
mithelfen möchte, die Firma in der eingeschlagenen
Richtung weiter zu entwickeln.

Den idealen Bewerber sähe man mit nachstehend
genannten Erfahrungen, Fähigkeiten und Eigen-
schaften:

Baustellenpraxis, sauberer Zeichner, statisches Ge-
fühl zur schätzungsweisen Ueberprüfung von stati-
schen Berechnungen, Gewandtheit im Reden, Schrei-
ben und im Umgang, wenn möglich Kenntnisse der
französischen und italienischen Sprache, gute Allge-
meinbildung, gesunder Menschenverstand.

Wenn Sie es schätzen in einem leitenden Team
arbeiten zu können, wo Leistung und gegenseitige
Achtung mehr zählen als Titel, bitten wir Sie um
Einreichung einer schriftlichen Bewerbung oder um
einen Anruf.

AG FÜR PERSONALBERATUNG ZÜRICH
ZÜRICH TALSTRASSE 20 TELEFON 051 259656

Autobahnamt des Kantons Bern

Der Kanton Bern baut in den kommenden
Jahren 200 Kilometer Nationalstrassen.

Wir suchen qualifizierte Fachleute zur Erwei-
terung unseres leitenden Stabes. Gelegenheit,
in einem aktiven und fortschrittlichen Inge-
nieur-Team an diesem einmaligen grossen
Werk mitzuarbeiten.

Leitender Ingenieur

für eine Gruppe von Teilstrecken im Berner
Oberland. Ein dynamischer Dipl.-Bauingenieur
mit der nötigen Erfahrung wird in dieser viel-
seitigen und interessanten Aufgabe direkt dem
Oberingenieur unterstellt. Koordination der
Projektierung und Oberbauleitung.

Brückeningenieur

für die Gesamtleitung der Brückenbauten.
Diplomingenieur der Fachrichtung Statik und
Brückenbau soll verantwortungsvolle Koordi-
nationsaufgabe unter der direkten Leitung des
Oberingenieurs übernehmen. Einführung der
neuen technischen und wirtschaftlichen Metho-
den im Nationalstrassen-Brückenbau.

Bauleiter

für die örtliche Bauleitung eines grösseren
Autobahnbauloses. Vorerst Tätigkeit als Stell-
vertreter des Bauleiters für die Umfahrung von
Thun als Gelegenheit zur Einarbeitung. Später
selbständige Leitung weiterer Baulose.

Verkehringenieur

für die Bearbeitung verkehrsplanerischer und
verkehrstechnischer Aufgaben des National-
strassenbaues. Jüngerer Fachmann mit spezi-
fischer Ausbildung auf diesem Gebiet oder
Bewerber mit entsprechender Erfahrung.

Anmeldungen an

Autobahnamt des Kantons Bern

Thunstrasse 18, 3000 Bern, Tel. 031 / 64 42 51

E. Schubiger, dipl. Ing. EPUL/SIA, Zürich sucht

Eisenbetonzeichner

für Brücken-, Hoch- und Industriebau

Universitätstrasse 86, 8006 Zürich, Tel. (051) 28 06 24

Ingenieurbüro für Verkehrs- und Strassenplanung und
allgemeinen Tiefbau sucht qualifizierte

Tiefbauzeichner

Wir bieten 5-Tage-Woche, angenehmes Arbeitsklima, den
Leistungen entsprechende Salarierung. Eintritt nach Ueber-
einkunft.

Für eine unverbindliche Aussprache melden Sie sich bitte
bei

Seiler + Barbe, Seminarstrasse 28,
8057 Zürich, Tel. (051) 26 16 44

Wir suchen in Ingenieurbüro in Stadt der Ostschweiz für
interessante Arbeiten des Hoch- und Brückenbaus je einen

dipl. Bauingenieur ETH Ingenieur-Techniker HTL

mit Praxis als Statiker und Konstrukteur. Wir bieten Dauer-
stelle mit guten Anstellungsbedingungen.

Offerten unter Chiffre ZH18116 an Mosse-Annoncen AG,
8023 Zürich.

Ingenieurbüro in Zürich und Basel mit vielseitigen Auf-
trägen sucht:

Dipl. Bauingenieur Dipl. Eisenbetontechniker Eisenbetonzeichner

zur selbständigen Bearbeitung interessanter Bauaufgaben
im Wohn-, Geschäfts- und Industriebau.

Verlangt wird: einige Jahre Praxis.
Geboten wird: Dauerstelle mit Pensionskasse.

Offerten mit Lebenslauf und Saläranspruch sind erbeten an:

GUZZI AG, Ingenieurbüro
Offikerstrasse 40, 8006 Zürich, Tel. 26 16 20
Steinenvorstadt 79, 4000 Basel, Tel. 061 / 24 39 47

Hochbautechniker

Diplom 1957 Technikum Winterthur, 34 Jahre, verheiratet, mit Erfahrun-
gen in Projektierung, Ausführungsplänen, Submissionsdurchführung,
Korrespondenz, örtlicher Bauführung, Zahlungs- und Abrechnungswesen
(Mehrfamilien-, Einfamilien-, Ferien-, Geschäfts-, Industrie-, Forschungs-,
Zivilschutz- und Schulhausbauten), mit einigen Französischkenntnissen,
eigenem PW, in ungekündigter Stellung, sucht Stelle auf Sommer/Herbst
1967. Erwünscht Zürich oder Genf, evtl. Tessin, Basel. Näheres durch
Chiffre ZR 154 an Mosse-Annoncen AG, 8023 Zürich.

Gesucht auf Architekturbüro im Berner Ober-
land

Architekt-Techniker HTL

(evtl. Architekt ETH)
sowie

Hochbauzeichner

Für die Bearbeitung von vielseitigen Bau-
aufgaben (Spitalbau, Wohn- und Geschäfts-
hausbauten usw.).

Initiative und begabte Bewerber wollen sich
melden unter Chiffre ZJ 18119 an Mosse-An-
noncen AG, 8023 Zürich.



Aufzugtreppe

Grösste Vorteile
auf kleinstem Raum

FELDMANN & CO. HOLZBAU

3250 Lyss Telephone 032 / 84 11 84 Kt. Bern

Millimeter-
Lichtpaus-
und
Paus-
papiere

AL

ED. AERNI-LEUCH BERN

Sika Bau

AKTIENGESELLSCHAFT



8084 Zürich Telefon 051/62 54 00

Filialen: Bern/Wabern Lausanne
Luzern Saillon VS
Chur Basel Vernier GE

Langjährige Erfahrung in der Ausführung sämtlicher Abdichtungsarbeiten im Hochbau, Tiefbau, Tunnelbau, Stollenbau. Gunit-Spritzbeton- und Betonförderarbeiten.

Eine unserer zahlreichen Referenzen:

Nach eigenem Spezialverfahren sind bis heute durch die Sika Bau AG über 115 000 m² Tunneldichtungen mit PVC-Folien ausgeführt worden.



Einwohnergemeinde der Stadt Solothurn

Auf dem Hochbauamt ist infolge Pensionierung des bisherigen Inhabers die Stelle des

Stadtbaumeister-Stellvertreters

neu zu besetzen.

Vom Bewerber (Schweizer Bürger) wird Diplomabschluss als Architekt einer Hochschule oder eines schweizerischen Technikums mit besonders erfolgreicher Praxis, initiativer Arbeits-einsatz sowie Gewandtheit im Verkehr mit Publikum und Behörden verlangt.

Geboten wird weitgehend selbständige und vielseitige Tätigkeit im allgemeinen Hochbau, wie Projektierung und Unterhalt städtischer Gebäude, Planungen, Behandlung von Baugesuchen usw.

Die Besoldung erfolgt im Rahmen der Dienst- und Gehaltsordnung mit Teuerungs-, Haushaltungs- und Kinderzulagen. Bei der Festsetzung des Gehaltes wird die frühere Tätigkeit berücksichtigt. Fünftagewoche. Der Beitritt zur gut ausgebauten städtischen Pensionskasse ist obligatorisch.

Handschriftliche Bewerbungen sind mit den üblichen Ausweisen samt Photo bis zum 24. Februar 1967 dem Städtischen Hochbauamt, Baselstrasse 7, Solothurn, einzureichen.

Baukommission der Stadt Solothurn

Der «Zweckverband für die Abfallbeseitigung in der Region Toggenburg-Hinterthurgau» sucht einen

Betriebsleiter

für die Kehrichtverbrennungsanlage Bazenheim.

Zum Aufgabenkreis gehören: Mitarbeit in der Koordination der Projekte und des Baues der Anlage, Planung des Sammel- und Transportdienstes und Beratung der Behörden. Es wird erwogen, dem Betriebsleiter auch eine neu zu errichtende Tierkörperbeseitigungsanlage zu unterstellen. Als Leiter dieser Unternehmungen ist er den Verbandsorganen gegenüber verantwortlich.

Verlangt werden: Verständnis für diese Fachgebiete, Organisationstalent, guter Umgang mit Behörden und Personal. Bevorzugt wird Ingenieur-Techniker HTL (Maschinenbau oder Elektrotechnik), womöglich mit Kenntnissen und Erfahrungen in der Kehrichtverbrennung.

Es handelt sich um eine ausbaufähige Dauerstelle. Antritt nach Vereinbarung.

Handschriftliche Bewerbungen mit Foto und Ausweisen sind unter Angabe des Gehaltsanspruches bis 28. Februar 1967 zu richten an den Präsidenten der Betriebskommission, Gemeindeammann W. Herrmann, 9630 Wattwil.

Wattwil, den 9. Februar 1967

**Zweckverband für die Abfallbeseitigung
in der Region Toggenburg-Hinterthurgau**



Baudirektion des Kantons Aargau

Stellenausschreibung

Infolge Beförderung des bisherigen Stelleninhabers ist beim Aargauischen Tiefbauamt die Stelle eines

Kreisingenieurs

(Bauingenieur-Techniker HTL)

für den Strassenkreis II (Raum Brugg—Baden) neu zu besetzen.

Anforderungen: Diplom einer HTL. Erfahrung im Strassenbau. Eignung zum Verkehr mit Publikum und Behörden.

Besoldung: Nach Uebereinkunft im Rahmen des neuen, zeitgemässen Besoldungsdekretes. Pensionskasse. Familien- und Kinderzulagen.

Anmeldungen mit kurzer handschriftlicher Darstellung von Lebenslauf und Bildungsgang sowie Angabe von Referenzen und Beilage von Ausweisen sind an die unterzeichnete Amtsstelle zu richten.

Aarau, 30. Januar 1967

Aargauische Baudirektion

Kultur-Ingenieur oder Grundbuchgeometer

als Mitarbeiter und, nach Einarbeit, als Leiter des Vermessungsbüros eines angesehenen Ingenieurbüros

gesucht.

Bewerbern mit abgeschlossener Hochschulbildung und erworbener praktischer Erfahrung, etwa im Alter um 30 Jahre, mit Verhandlungsgewandtheit und Selbstständigkeit bietet sich hier die Chance zum Aufstieg in eine interessante Chefposition. Bei Eignung kann der Eintritt evtl. direkt ab Hochschule erfolgen. Entscheidend sind Charakterwerte, Reife, Zuverlässigkeit und Initiative.

Die Dotierung entspricht der Wichtigkeit der Position. — Fünftagewoche. Sozialversicherungen.

Wir bitten Interessenten um Zustellung ihrer Unterlagen mit Lebenslauf, Handschreiben und Foto.

INSTITUT
FÜR ARBEITS- UND BETRIEBSPSYCHOLOGIE BERN

Postfach 1701, Telefon 031 / 25 52 72

Dipl. Ing. R. Wildbolz Dr. jur. E. Fröhlich

Unser Institut behandelt Ihre Bewerbungsunterlagen und Orientierungen absolut diskret und nimmt irgendwelche Kontakte mit seinem Auftraggeber oder Drittpersonen nur mit Ihrer ausdrücklichen Einwilligung auf.

Dipl. Architekt

mit langjähriger Praxis, Entwurf, Ausführung, Wettbewerbe, selbständig, versierter Darsteller, sucht auf 1. März entsprechende Stelle in Zürich oder Umgebung.

Offerten sind erbeten unter Chiffre ZF 18169 an Mosse-Annoncen AG, 8023 Zürich.

Kaufe gegen bar

1 Occ. Raupentrax mit Tieflöffel, mittlere Schwere, fahrbereit.

Offerten sind erbeten an H. Sax, Abbruch, 8965 Berikon AG.

Gesucht junger, tüchtiger

Bauzeichner

auf Architekturbüro in Zürich.

Anfragen unter Chiffre ZT 18182 an Mosse-Annoncen AG, 8023 Zürich.

Architekt-Techniker HTL

mit Erfahrung in Projektierung und Bauausführung sucht Stelle auf Frühjahr 1967. Luzern oder Umgebung bevorzugt. Offerten sind erbeten unter Chiffre ZP 18175 an Mosse-Annoncen AG, 8023 Zürich.

Dipl. Tiefbautechniker ATZ

vielseitig interessiert, 27jährig, sucht neuen Wirkungskreis in Ingenieurbüro, Bauunternehmung oder als Fachmann in Industrie oder Handel. Bevorzugt wird Stelle mit Möglichkeit für Auslandsaufenthalt. Eintritt nach Uebereinkunft.

Offerten erbeten unter Chiffre ZS 18166 an Mosse-Annoncen, 8023 Zürich.

Dipl. Bauingenieur

Deutscher, Statiker mit etwa 10jähriger Praxis in der Schweiz im Industrie- und Brückenbau (Eisenbeton, Spannbeton, Modellversuche) sucht verantwortungsvolle, selbständige Position in Zürich oder näherer Umgebung.

Offerten sind erbeten unter Chiffre ZP 181 an Mosse-Annoncen AG, 8023 Zürich.

Wir suchen per sofort oder nach Vereinbarung für unser Werk in Möhlin einen

technischen Leiter

Wir bieten:

Dauerstelle, Fünftagewoche, vielseitige interessante Tätigkeit mit entsprechender Salarierung. Anspruch auf Pensionskasse.

Wir verlangen:

Abgeschlossenes Technikum oder Lehre als Maurer und Eisenbetonzeichner, mehrjährige Erfahrung in Ingenieurbüro und Bauunternehmung, Bauführung, Kenntnisse in vorgespanntem Beton, Baumeister-Diplom von Vorteil, Minimalalter etwa 30 Jahre.

Ihre handgeschriebene Offerte mit Zeugniskopien und Unterlagen senden Sie bitte an den Verwaltungsrat der

MODUL AG

Betonvorfabrikation für Industrie und Wohnungsbau
Falknerstrasse 26, 4000 Basel

Allein-Sekretärin

seit mehreren Jahren in der Baubranche tätig, wünscht interessante Stelle in kleinerem Betrieb. Alsbrieden, Wiedikon, Allstetten oder Zentrum Zürich bevorzugt.

Offerten unter Chiffre OFA 3297 ZI an Orell Füssli-Annoncen AG, 8022 Zürich.

Bauingenieur

mit Baustellenpraxis sucht neuen Wirkungskreis als **örtl. Bauleiter**. Nähe Zürich oder Umgebung bevorzugt.

Offerten unter Chiffre OFA 3294 Zi an Orell Füssli-Annoncen AG, 8022 Zürich.

Hochbauzeichner

mit Erfahrung in Architekturbüro, Baugeschäft und auf Baustellen **sucht** zwecks Weiterbildung neuen Wirkungskreis in Architekturbüro. Raum Zürich oder Umgebung. Eintritt Anfang Mai 1967.

Offerten sind zu richten unter Chiffre OFA 9399 Li an Orell Füssli-Annoncen AG, 4410 Liestal.

Junger

Tiefbauzeichner

sucht Stelle in Zürich. Eintritt auf 1. Mai 1967.

Offerten sind erbeten unter Chiffre ZH 173 an Mosse-Annoncen AG, 8023 Zürich.

Junger

Eisenbeton- und Tiefbauzeichner

(Italiener)

sucht Stelle in Ingenieurbüro oder Unternehmung in **Basel**. Zurzeit in ungekündigter Stellung im Welschland. Sprachen: Italienisch und Französisch.

Offerten sind erbeten unter Chiffre ZM 18159 an Mosse-Annoncen AG, 8023 Zürich.

Künstlerisch begabter und technisch versierter

Architekt

mit allen Arbeiten vertraut und Erfahrungen in Vorfabrikation sucht interessanten Wirkungskreis in Basel, Zürich oder anderen Orten.

Angebote erbeten unter Chiffre ZK 169 an Mosse-Annoncen AG, 8023 Zürich.

Junger Schweizer

Architekt-Techniker HTL

Studienabschluss Frühjahr 1967, sucht entsprechende Stelle im Raume Zürich.

Offerten sind erbeten unter Chiffre ZJ 168 an Mosse-Annoncen AG, 8023 Zürich.

Architekt-Techniker HTL

übernimmt Arbeiten, auch auswärtige Bauführungen oder Vertretungen im Baufach.

Offerten sind erbeten unter Chiffre ZL 171 an Mosse-Annoncen, 8023 Zürich.

Welscher

Tiefbau- und Eisenbetonzeichner

mit fünfjähriger Praxis, sucht Stelle in technisches Büro in Zürich. Offerten unter Chiffre P 1357 N an Publicitas S. A., 2001 Neuchâtel.

Junger

Architekt

mit Praxis im In- und Ausland sucht auf Frühjahr Stelle in Architekturbüro im Raume Zürich-Baden-Winterthur.

Offerten sind erbeten unter Chiffre ZS 175 an Mosse-Annoncen AG, 8023 Zürich.

Junger

Eisenbetonzeichner

zwei Jahre Praxis, sucht neuen Wirkungskreis. Eintritt 1. April 1967. Basel-Stadt oder Umgebung bevorzugt. Offerten unter Chiffre ZV 18148 an Mosse-Annoncen AG, 8023 Zürich.

Junger Hochbauzeichner

sucht auf 1. April 1967 neuen Wirkungskreis im Raume Zürich. Offerten sind erbeten unter Chiffre ZT 18150 an Mosse-Annoncen AG, 8023 Zürich.

Junger

Hochbauzeichner

sucht auf Frühjahr 1967 Stelle im Zürcher Oberland. Offerten sind erbeten unter Chiffre ZP 18151 an Mosse-Annoncen AG, 8023 Zürich.

Hochbauzeichner

(ATZ) mit 4 Jahren Praxis sucht Halbtagsstelle auf Architekturbüro. Eintritt nach Uebereinkunft.

Offerten unter Chiffre ZE 172 an Mosse-Annoncen AG, 8023 Zürich.

Junger

Architekt ETH

übernimmt allerlei Architekturarbeiten als **Heimarbeit** zu günstigen Bedingungen (Projektbearbeitungen, Ausführungspläne, Wettbewerbe usw.). Offerten unter Chiffre 30303-42 an Publicitas AG, 8021 Zürich.

Architekt

36, sucht selbständigen Wirkungskreis im Raume Aarau-Zürich (evtl. Basel).

Langjährige Praxis, gewandt im Umgang mit Behörden, Bauherrschaften und Untergebenen.

Offerten unter Chiffre SA 5109 A an Schweizer Annoncen AG ASSA, 5001 Aarau.

Für unsere Firma (Isolationen im Hoch- und Tiefbau) suchen wir einen initiativen und selbständigen

Geschäftsführer

In Frage kommt ein Kaufmann mit technischer Begabung oder ein Techniker mit kaufmännischer Bildung, welcher befähigt ist, das Geschäft von der bestehenden Basis aus weiter zu entwickeln. Wir sind bereit, für überdurchschnittliche Leistungen ein entsprechendes Salär zu bieten.

Offerten unter Chiffre A 40093-3 an Publicitas AG, 8021 Zürich.

Wir suchen für sofort oder nach Uebereinkunft

Hochbautechniker HTL

mit Interesse an der schweren Vorfabrikation zur Bearbeitung von Typenbauten.

Einige Jahre Baupraxis werden vorausgesetzt. Französischkenntnisse erwünscht.

Offerte mit ausführlichem Lebenslauf und Gehaltsanspruch sind zu richten an

Annen, Siebold & Siegle,

dipl. Architekten ETH, 1, avenue Industrielle, 1227 Genf, Tel. (022) 43 25 80

Gesucht jüngerer

Architekt – Hochbautechniker

für die selbständige Bearbeitung interessanter Bauaufgaben, ferner

1 Hochbauzeichner

wenn möglich mit einigen Jahren Praxis.

Offerten sind zu richten an:

J. Greller, Architekt SIA
Villmergerstrasse 2, 5610 Wohlen

Walter Geiser, Ingenieurbüro, Unterkulm
sucht

Ingenieur-Techniker HTL oder Tiefbautechniker AT, evtl. qualifizierten Tiefbauzeichner

für die Leitung einer Arbeitsgruppe (3 bis 4)
im allgemeinen Tiefbau, Projektierung und
Bauleitung.

Melden Sie sich schriftlich, mündlich oder
telefonisch unter Telefon 064 / 46 18 90.

Gesucht in gut beschäftigtes Architekturbüro in Zürich 11
mit grossen Aufträgen erfahrener, verantwortungsbewus-
ter, zuverlässiger

Devisierungsspezialist

Handschriftliche Anmeldungen mit Lebenslauf, Zeugnis-
abschriften und Foto unter Chiffre 41388-42 an Publicitas
AG, 8021 Zürich.

Gesucht ein jüngerer

Bauingenieur

als Statiker und Bauleiter, evtl. Abteilungschef. Fünfftage-
woche, gute Honorierung, angenehmes Arbeitsklima. Ein-
tritt sofort oder nach Vereinbarung.

Ingenieurbüro J. Bächtold, Robert & Co., 3006 Bern
Schlosshaldenstrasse 32, Tel. 031 / 44 21 71

Gesucht nach **Arosa**

Hochbauzeichner

für die Mitarbeit bei der Projektierung und Ausführung
interessanter, auch grösserer Bauaufgaben. Vielseitige Be-
werber mit einiger Praxis, die an einer Dauerstellung inter-
essiert sind, erhalten den Vorzug.

Geboten wird angenehmes Arbeitsklima, gutes Gehalt, zeit-
gemässe Arbeitszeit.

Offerten an

Ch. Brunold, dipl. Architekt SIA, 7050 Arosa

Techniciens – Métreur

en bâtiment et génie civil, expérimenté, de langue mater-
nelle française, est demandé de suite par entreprise de
Nyon.

Offres détaillées et prétentions sous chiffre PU 31194 à
Publicitas S.A., 1002 Lausanne.

Bauunternehmung im Kanton Bern sucht

Bauingenieur

womöglich mit Praxis im Hoch- und Tiefbau, für Vorberei-
tung und Leitung grösserer Bauobjekte. Aussichtsreiche
Dauerstelle.

Anfragen oder Offerten mit Angaben über Lehrgang und
bisherige Tätigkeit unter Chiffre N 40082 U an Publicitas
AG, 2501 Biel.

Gesucht
tüchtiger und gewissenhafter

Bautechniker

für Werkplanbearbeitung und Devisierung.

Dauerstelle, Personalfürsorgestiftung, selbständige Arbeiten
in kleinem Arbeitsteam.

Wir erwarten Ihre schriftliche oder mündliche Offerte.

E. Messerer, Architekt BSA/SIA
Mitarbeiter **H. Stahel**, Architekt SIA
Asterweg 6, 8057 Zürich, Telefon 48 36 55

Junger

Hochbauzeichner

mit zweijähriger Praxis sucht Stelle in Architekturbüro. Eintritt 1. März 1967, evtl. sofort. Offerten sind erbeten unter Chiffre ZW 199 an Mosse-Annoncen AG., 8023 Zürich.

Gesucht

Architekt-Techniker

evtl. Hochbauzeichner mit einigen Jahren Praxis für die Bearbeitung von Werk- und Detailplänen von Geschäfts- und Spitalbauten.

E. Schindler, Architekt BSA/SIA
Dolderstrasse 2 und 16, 8030 Zürich, Telefon 47 18 57

Selbständiger Bauzeichner/Bauführer, 31 Jahre alt, sucht ausbaufähige, verantwortungsvolle Dauerstelle als

Bauführer – Baufachmann

Ich stelle mir einen Vertrauensposten in einem mittelgrossen Büro mit angenehmem Teamwork vor.

Offerten unter Chiffre ZO 18176 an Mosse-Annoncen AG, 8023 Zürich.

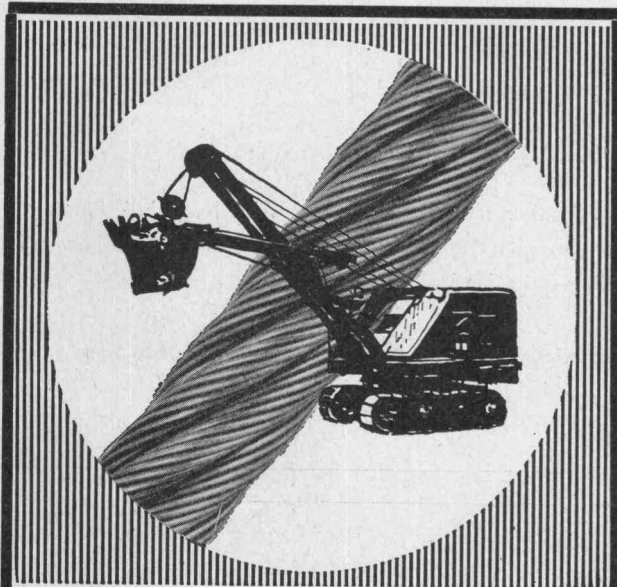

Unsere

BAGGERSEILE

sind verschleissfest und arbeiten länger

FATZER AG
ROMANSHORN

Telephon 071 / 63 12 32

Eine
Schwalbe
macht
noch
keinen
Frühling...

... sagt das Sprichwort

So ist es auch beim Inserieren. In der steten Wiederholung Ihrer Empfehlung liegt der Erfolg. Das ist der Vorteil des Inserates als Werbemittel.



kamm

KAMM & Co., Zentralheizungen, Gerberngasse 7a/b, Bern Telephon (031) 22 18 22

**Wer Bauzeit sparen will,
verwendet**

Lagernetze

Static

Lagernetze STATIC

vereinfachen

dem Bauingenieur das Planen,

dem Bauunternehmer das Verlegen.

Vereinfachen bedeutet verbilligen

Gerne schicken wir Ihnen unsere Dokumentation

Schweizerische Armierungsnetz-Fabrikanten:

Emil Hitz AG
8045 Zürich

Pantex-Stahl AG
6233 Büron

Von Roll AG.
4563 Gerlafingen

Ruwa
Drahtschweisswerk AG
3454 Sumiswald

Tektonik AG
8105 Regensdorf

586

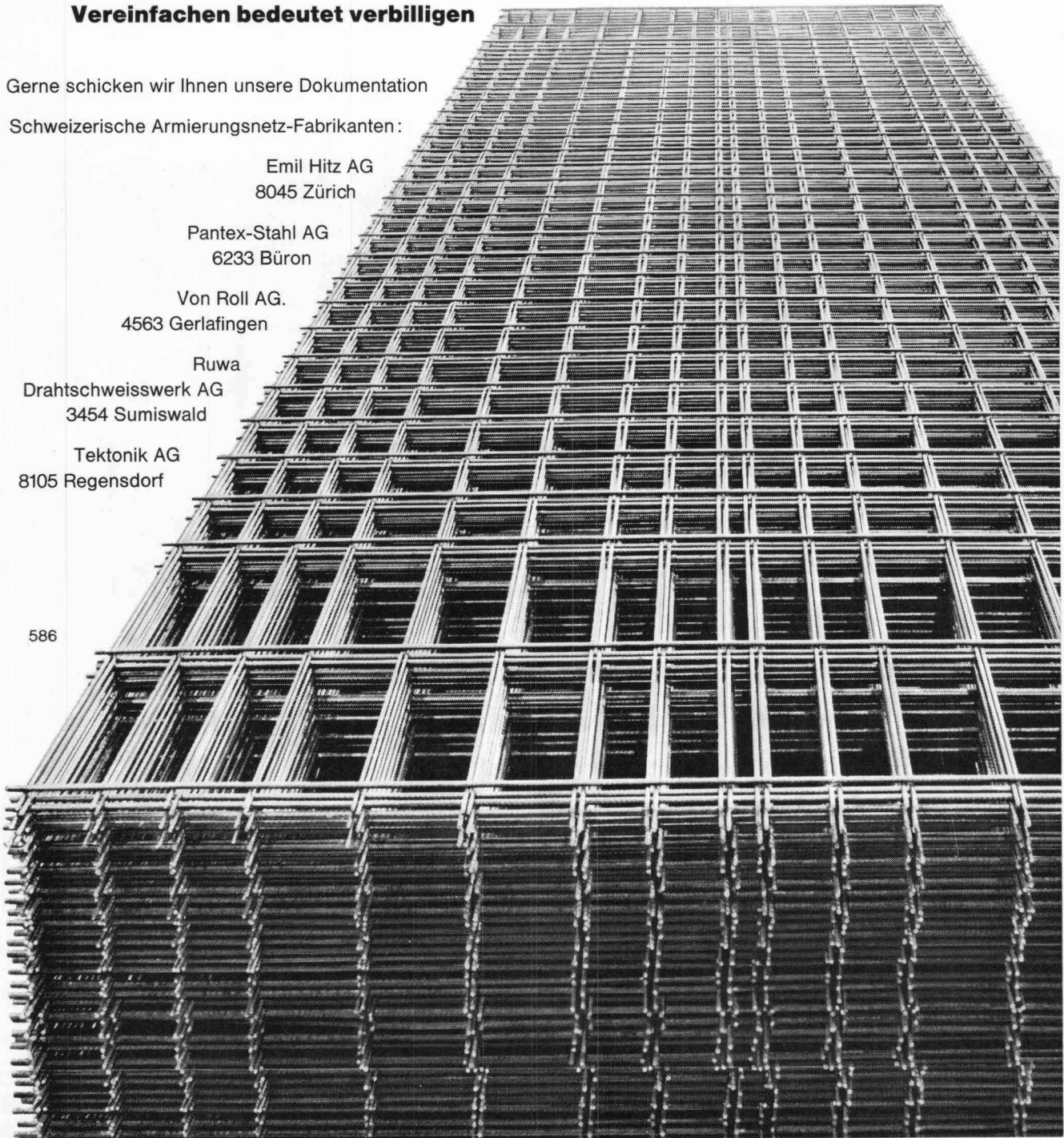

ALUSUISSE Aluminium

New look im Fassadenbau

Auch hier bietet Aluminium überraschende Möglichkeiten durch Verwendung von Gussplatten mit neuartigen Oberflächeneffekten. Die grossflächigen und leichten Elemente können sicher und rasch montiert werden. Wetterbeständig wie Stein!



Schweizerische Aluminium AG Verkaufsabteilung 8048 Zürich Telefon 051/54 80 80

64

