

Objektyp: **Advertising**

Zeitschrift: **Schweizerische Bauzeitung**

Band (Jahr): **85 (1967)**

Heft 44

PDF erstellt am: **20.09.2024**

Nutzungsbedingungen

Die ETH-Bibliothek ist Anbieterin der digitalisierten Zeitschriften. Sie besitzt keine Urheberrechte an den Inhalten der Zeitschriften. Die Rechte liegen in der Regel bei den Herausgebern.

Die auf der Plattform e-periodica veröffentlichten Dokumente stehen für nicht-kommerzielle Zwecke in Lehre und Forschung sowie für die private Nutzung frei zur Verfügung. Einzelne Dateien oder Ausdrucke aus diesem Angebot können zusammen mit diesen Nutzungsbedingungen und den korrekten Herkunftsbezeichnungen weitergegeben werden.

Das Veröffentlichen von Bildern in Print- und Online-Publikationen ist nur mit vorheriger Genehmigung der Rechteinhaber erlaubt. Die systematische Speicherung von Teilen des elektronischen Angebots auf anderen Servern bedarf ebenfalls des schriftlichen Einverständnisses der Rechteinhaber.

Haftungsausschluss

Alle Angaben erfolgen ohne Gewähr für Vollständigkeit oder Richtigkeit. Es wird keine Haftung übernommen für Schäden durch die Verwendung von Informationen aus diesem Online-Angebot oder durch das Fehlen von Informationen. Dies gilt auch für Inhalte Dritter, die über dieses Angebot zugänglich sind.

SULZER

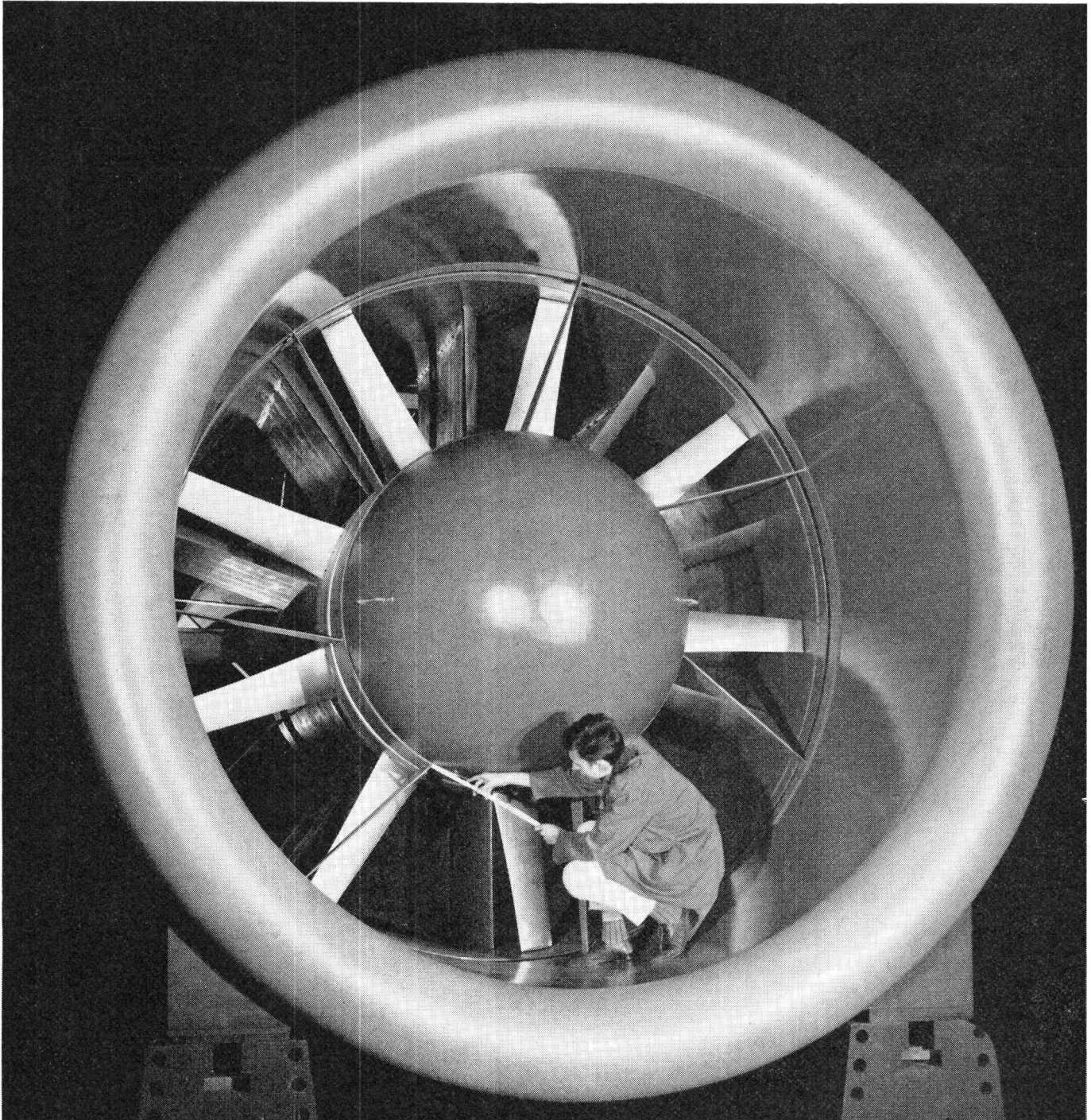

Axialventilator mit einem Raddurchmesser von 2,8 m für horizontalen Einbau

Sulzer - Axialventilatoren für Tunnellüftung

SULZER

Wir lieferten:

Für den San-Bernardino-Tunnel

13 Ventilatoren für je 150 m³/s

Für den Mosi-Tunnel (Axenstraße)

2 Ventilatoren für je 60 m³/s

Gebrüder Sulzer, Aktiengesellschaft
Winterthur, Schweiz

1196

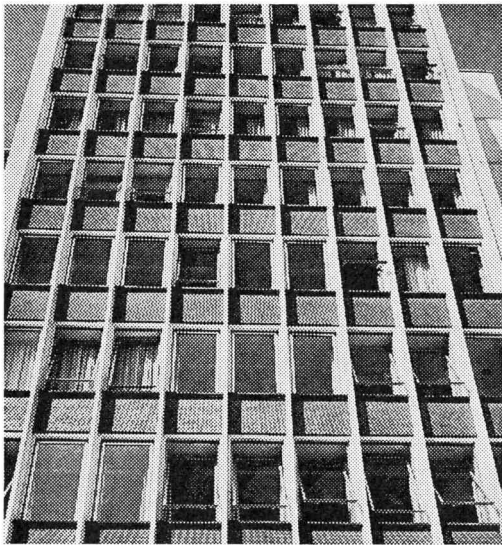
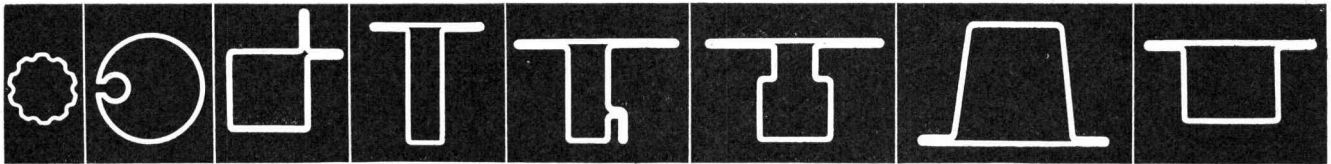

Stahlfassaden, Türen, Fenster mit JANSEN-Profilstahlrohren

entsprechen dem modernsten architektonischen Empfinden und der Baukonstruktion der Zukunft.
Profitieren Sie von unserem technischen Beratungsdienst.

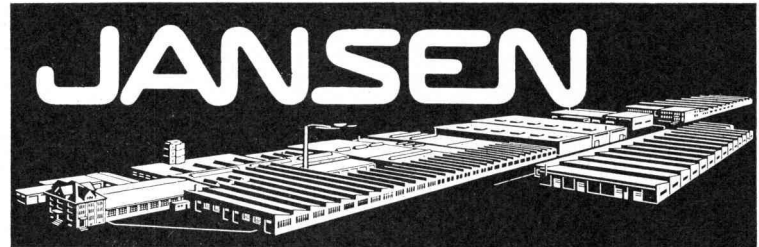

JANSEN & CO. AG, 9463 Oberriet SG
Stahlröhren- und Sauerstoff-Werke, Kunststoffwerk
Telefon 071 / 78 12 44, Telex 77 159

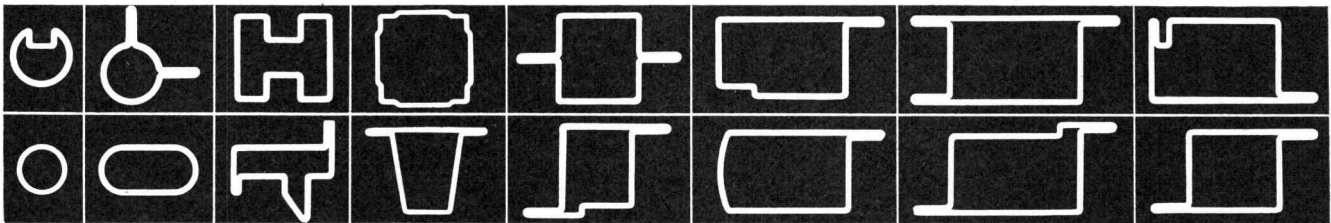

NEU! Wasser-Rückkühlwerke

Heenan Marley Serie 4400

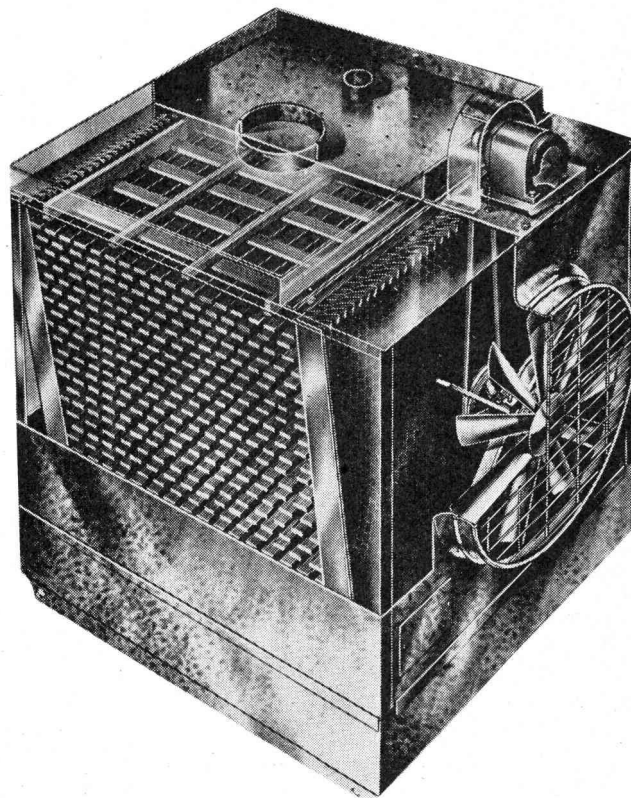

Preisgünstig

**Kleiner
Platzbedarf**

**Wasser-
einsparung
bis 95 %**

**Kurzer
Liefertermin**

Beratung und Offerten durch
Alleinvertreter für die Schweiz

B. SCHINZ & CO.
8035 ZÜRICH

Beckenhofstrasse 6
Tel. 051 / 26 46 10



AMACO Zahnstangen-Baufaufzug

befördert 12 Personen oder 1000 kg Nutzlast bis über 100 m Höhe

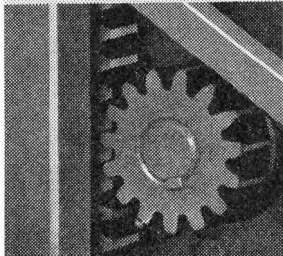

Neu: Zahnstangenprinzip

d.h. die Kabine ist mit einem Motor ausgerüstet, dessen Zahnrad direkt an einer am Mast angebauten Zahnstange klettert. Dieses vielfach bewährte System bietet absolute Sicherheit, geringe oder keine Betriebsstörungen und reduziert die Montagezeit wesentlich.

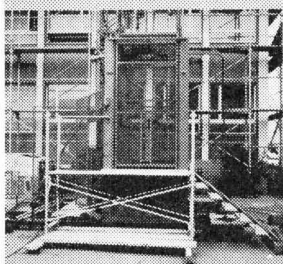

Die Bodenstation wird komplett montiert auf den Bauplatz geliefert und auf einer vorbereiteten Fundamentplatte festgeschraubt. Eine Schachtgrube ist nicht mehr nötig. Unsere Fachleute beraten Sie gerne. Verlangen Sie Prospektunterlagen, ein Miet- oder Kaufangebot.



Conrad Kern AG

Althardstrasse 147
8105 REGENSDORF
Telefon 051 71 21 21

EIN STATIKER ZUM THEMA GLEITLAGERUNG

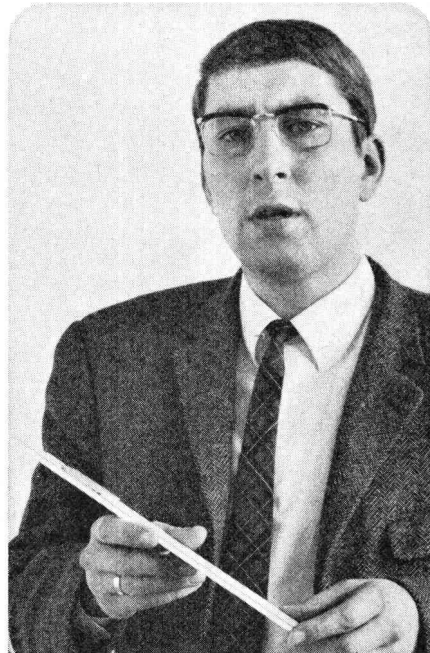

Früher bemerkte ich manchmal, daß bei gleitender Dachauflagerung später je nach Länge des Baukörpers kleine Risse in den Tragwänden auftreten. Sie wären oft gar nicht reklamiert worden, aber Witterung und Temperatur taten den Rest: der Schaden war da. Diese Konstruktion war lange nicht nur mein Sorgenkind. An sich ging sie gegen meine Berufsehre, weil ich wußte, daß die kritischen Reibungskräfte zwischen Dachplatte und Tragwand nie befriedigend überwunden werden konnten und so die gefürchteten Bauwerkrisse verursachten.

Bis vor einigen Jahren die FD-Gleitfolie auftauchte. Das war wirklich eine wirtschaftliche Lösung des Problems „Gleitlagerung“. Nicht nur Dachplatten, sondern auch Tragepfeiler, Bauelemente und ganze Stahlbetonkonstruktionen können damit auf relativ wirtschaftliche Weise schwimmend gelagert werden.

Heute wird die FD-Gleitfolie immer häufiger eingesetzt, weil sie einfachere und billigere Konstruktionen mit hohem Sicherheitsgrad ermöglicht. Von Bauwerkrisse keine Spur mehr.

Meine Note für die FD-Gleitfolie:
„Sehr empfehlenswert“.

FD-Gleitfolie (DBGM) — ein Produkt der
isogleitchemie



Handelsgesellschaft für Isolierungstechnik,
Gleittechnik und Bauchemie m. b. H.
43 Essen, Herkulesstraße 9-11,
Postfach 781, Telefon (0 21 41) 22 37 22,
Telex 8 57 629

Balkonentwässerung

Einer dieser Vorteile sollte eigentlich genügen

Eine zweckmässige und funktionssichere Entwässerung von Balkonen, Terrassen, Flachdächern hat einen entscheidenden Anteil an der Lebensdauer eines Bauwerkes.

Darüber haben wir uns Gedanken gemacht. Die Lösung: esser's Gully Serie.

Ein Beispiel: esser's Balkon-Gully.



Und hier die Vorteile:

Absolut wasserdichte Anbindung der Gully-Körper mit mitgelieferten Rhepanolfolie und Klemmring.

Das Grundmaterial – asphaltiertes Gusseisen.

Leicht einzubauen – mehrstöckige Konstruktionen möglich.

Höhenverstellbar und drehbar.

Einbauanleitung auf jedem Gullykörper.

Lassen Sie sich doch unsere Dokumentation über die Balkon- und Dach-Gullies kommen. Sie werden von den Vorteilen überzeugt sein.

Hartmann

Ulrich O. Hartmann

8320 Fehraltorf

Bauelemente, Kunststoffwerk

Tel. (051) 97 73 49

Balkonentwässerung

Bilax[®] Veral Dachisolutions-Beläge

Vom Fachmann auszuführende Dachbeläge auf Neoprenebasis für Flach-, Sattel- und Pultdächer, sowie für Beton-Kunstabauten. Spenglerarbeiten überflüssig. Geringes Gewicht: nur 3 bis 8 kg/m². Hitze-, kälte- und alterungsbeständig, auf Beton, Blech, Holz usw. 10 Jahre Garantie.

Bilax-Hartbelag für Terrassen und Balkone, ca. 15 bis 20 mm stark.

Wir reparieren auch schadhafte Flachdächer jeden Systems.

Bilax AG 8401 Winterthur
Spezial-Dachisolationen
Postfach 279 Telefon 052 22 75 83

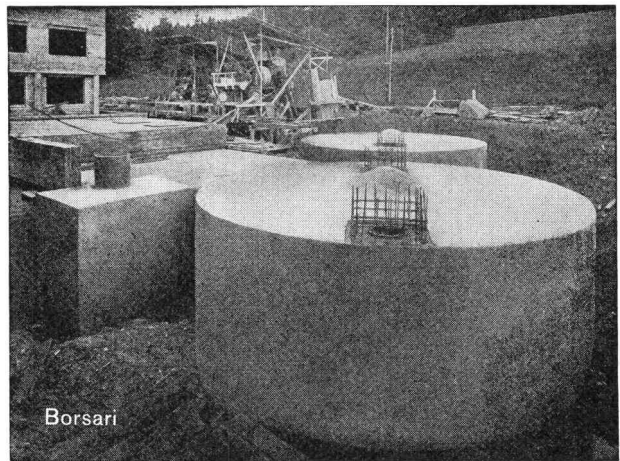

Borsari

Altersheim Bethesda, Küsnacht ZH, 2 Tanks, total 400 m³ Heizöl

BORSARI Heizöl- u. Benzin-Tanks

aus Stahlbeton mit anerkannt führenden Auskleidungen

Erstklassige Referenzen

60 Jahre Erfahrung

Keine Korrosion

Kein Unterhalt

BORSARI & CO., 8702 Zollikon-Zürich

Telephon 051 / 65 86 55

Gegründet 1873



kämpf schalttafeln

3-schichtig querverleimt, Kunstharzoberfläche
27 mm stark

Normalmasse

| | |
|--------------|-------------|
| 100 × 500 cm | 50 × 500 cm |
| 100 × 400 cm | 50 × 400 cm |
| 100 × 300 cm | 50 × 300 cm |
| 100 × 250 cm | 50 × 250 cm |
| 100 × 200 cm | 50 × 200 cm |
| 100 × 150 cm | 50 × 150 cm |

G. Kämpf AG, Holzbau

Rapperswil AG 064 47 12 12

Stahlfenster

**Gebr.
Tuschmid AG
Frauenfeld**

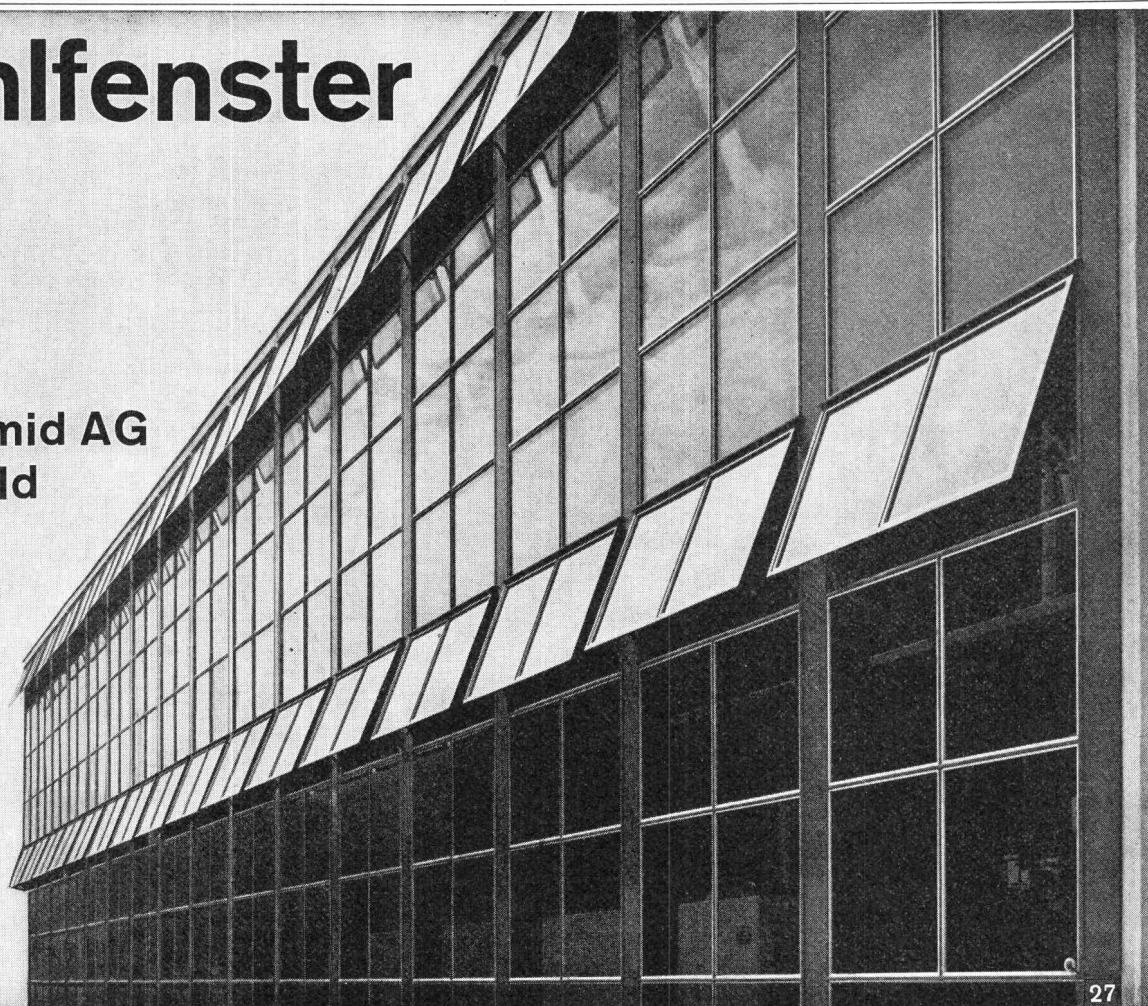

27



**mechanisch-
biologische
Abwasser-
Reinigung**

**mit Tauchtropfkörpern
für
6-10000 Einwohner**

- über 90% Reinigungseffekt
- stark schwankend belastbar
- anspruchlos in der Wartung
- niedrigster Energiebedarf
- absolut frostunempfindlich
- preisgünstig durch Vorfabrikation



reines Wasser

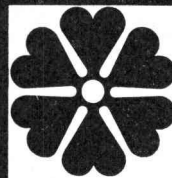
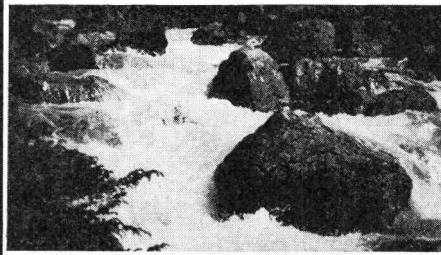

ist Leben

Unsere Fachleute, Ingenieur und Chemiker, freuen sich, Ihr Abwasserproblem zu lösen und stehen Ihnen zur Beratung unverbindlich zur Verfügung.
In unserem eigenen Labor führen wir jede gewünschte Abwasseruntersuchung durch.
Wir garantieren die Reinigungsleistung aller von uns gebauten Anlagen.
Unser Wartungsservice sichert das dauernde Funktionieren Ihrer Anlage.
Verlangen Sie unsern Besuch und das ausführliche Fabrikationsprogramm!

MECANA SA

Maschinenfabrik 8716 Schmerikon SG Telephone 055 - 5 75 61

Aktiengesellschaft

KUMMLER & MATTER

Verzinkereiwerke

Telephon (062) 6 11 54

4658 DÄNIKEN SO

Als Spezialfirma auf dem Gebiete des

Korrosionsschutzes

empfehlen wir uns für:

Vollbadverzinkung

Langbäder bis zu 20 m
(längstes Bad Europas)
Tiefbäder für Stücke bis 5 m × 1,6 m Ø

Isolierung

von Röhren gegen Korrosion
mit Bitumen und Glasschleier-
oder Jutebandagen

Fabrikation der KUMA-Gitterrosteu. Bodenkanäle

Kurzfristige Bedienung

Prompter Zustelldienst

KISSLING

Stahlbau - Metallbau - Torbau
Blechpresserei
Kunststoff-Konstruktionen

Hans Kissling AG Bern

Telefon 42 03 22
Lorrainestrasse 17

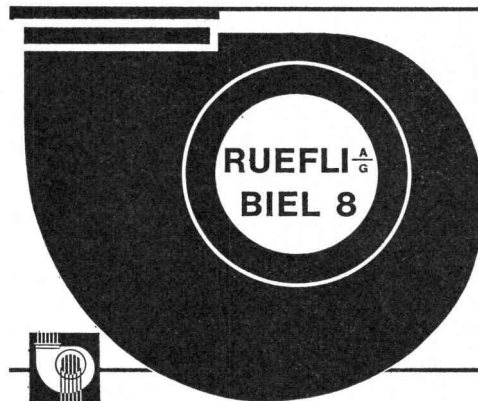

Ventilatoren
Entstaubung
Spänetransport
Staubfilter
Raumlüftung
Luftheizungen
Holztrocknungs-
Anlagen

Tel. 032 4 15 13

betontanks

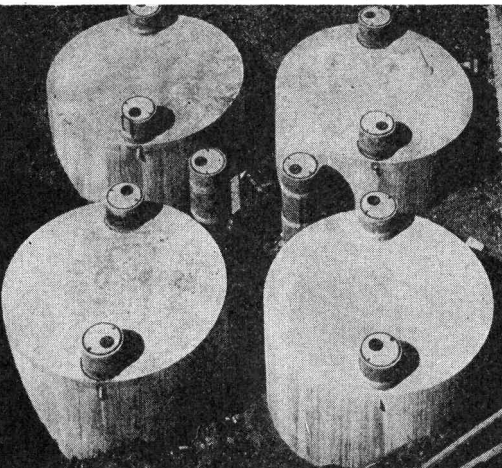

spezialauskleidung seit 40 jahren erprobt

Ausführung nach Vorschrift des Eidg. Amtes für Gewässer-
schutz, Bern. Neubeschichtung von alten Tanks.

tankbau

otto schneider zürich



frohburgstrasse 188 8057 zürich

telefon 051 - 26 35 05

Halfen-

Halfen-Ankerschienen zur sicheren Befestigung von Lasten aller Art an Beton- und Stahlkonstruktionen vermeidet zeitraubende und kostspielige Stemmarbeit. Profile von 200 kg bis 8000 kg Tragfähigkeit.

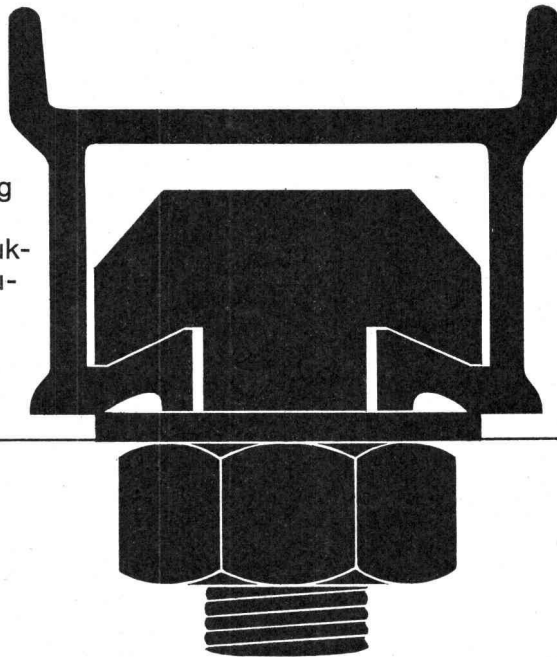

Ankerschienen

Neu: Halfen-Trapez-Ankerschiene zum Einbetonieren ohne Verankerungsbügel
Vorteile: vollständig geschlossener Rücken, dadurch kein Eindringen von Zement in das Profil. Keine Bügel nötig, dadurch preislich günstiger. Sämtliche Profile sind in schwarzer oder feuerverzinkter Ausführung und mit Schaumstoffstreifen ab Lager lieferbar.

Generalvertretung für die Schweiz:

Verlangen Sie Unterlagen und Offerte



J. G. KIENER+WITTLIN AG · BERN

Schauplatzgasse 23, Telefon 031 22 23 11 Eisen + Metalle, Eisenwaren, Beschläge, Schrauben, Werkzeuge

ERFOLG DURCH INSERATE IN DER SCHWEIZ. BAUZEITUNG

Mipolam®

Kunststoff-Fenster
Kunststoff-Türen
Kunststoff-Fassaden

VERWO

VERWO AG, 8808 Pfäffikon SZ
055 - 5 44 55

KISSLING

Hans Kissling AG Bern
3072 Ostermundigen 031 - 514311

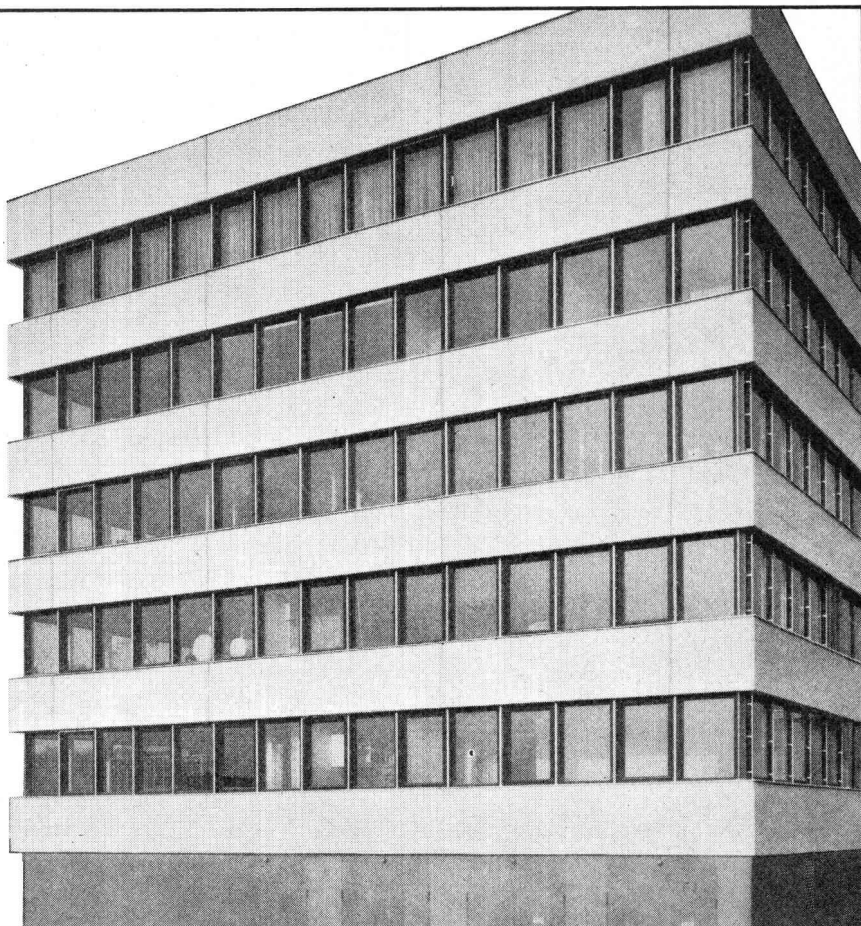

STS

Schweizerische Technische Stellenvermittlung
Service Technique Suisse de placement
Servizio Tecnico Svizzero di collocamento
Swiss Technical Service of employment

8004 Zürich, Lutherstr. 14, Tel. (051) 23 54 26, PC 80-9530

A) Offene Stellen (wöchentliche Veröffentlichung)

Anmeldung von Stellensuchenden mit kombiniertem Anmelde-Bewerbungs-Formular, das bei der STS persönlich, schriftlich oder telefonisch angefordert werden kann (nur noch einmal auszufüllen).

Einschreibgebühr: Gratis für Mitglieder STV, SIA, GEP, AEPL, SCV. Fr. 10.— für Nichtmitglieder in der Schweiz für 3 Monate, Fr. 3.— für eine Einzelstelle (einschliesslich einmalige Veröffentlichung in der Schweizerischen Bauzeitung).

Vermittlungsgebühr: Gratis für Schweizer Stellen, für Schweizer und Ausländer mit Niederlassungsbewilligung 7% eines Monatsgehaltes für kontrollpflichtige Ausländer.

Sprechstunden der STS nur nachmittags. Voranmeldung erwünscht.

Wichtig: Diese Rubrik enthält jeweils nur einen kleinen Teil der bei der STS angemeldeten Stellen. Angemeldete Stellensuchende erhalten auf Wunsch bei persönlicher Vorsprache Einblick in die vollständige Kartei.

Industrie-Abteilung

7203 *Maschinenzeichner (Zeichnerin, evtl. Kopistin)*, für Werkzeichnungen für Drehteile. Fabrik am See, Nähe Neuenburg.

7201 *Dipl. Ingenieur ETH/EPUL (Starkstrom)*, oder *Absolvent HTL*, möglichst mit Verkaufserfahrung und Verhandlungsgeschick, als Akquisiteur im Aussen- und Innendienst. Schweiz. Tochtergesellschaft eines europäischen Grossunternehmens der Elektro-Apparatebranche. *

7199 *1 Dipl. Ingenieur ETH/EPUL (Starkstrom)*, mit mehrjähriger Verkaufserfahrung, Verhandlungsgeschick, Führungseigenschaften als *Technischer Leiter* eines techn. Aussenbüros. Nur Schweizer Bürger. *1—2 Verkaufingenieure (dipl. ETH/EPUL oder HTL Starkstrom)*, möglichst mit Verkaufserfahrung und Verhandlungsgeschick, als Akquisiteure im Innen- und Aussendienst. Schweiz. Tochtergesellschaft eines europäischen Grossunternehmens der Elektro-Apparatebranche für ihr Aussenbüro in Bern.*

7197 *Dipl. Ingenieur ETH/EPUL (Starkstrom oder Betrieb)*, mit mehrjähriger Industrieerfahrung für die gesamte techn. Leitung der schweiz. Tochtergesellschaft eines europäischen Grossunternehmens der El. Apparatebranche. Beratung mit Führungsaufgaben. Franz. Sprachkenntnisse erforderlich. Nur Schweizer Bürger. *Dipl. Elektroingenieur ETH/EPUL (Starkstrom)*, mit mehrjähriger Industrieerfahrung als *Chefingenieur* im Innendienst. Beratung der TAB-Leiter und Akquisiteure, SEV-Approbation usw. Mindestalter ca. 30 Jahre. Arbeitsorte für beide Stellen: Industriegemeinde in Stadtnähe Zürich. *

7195 *Diverse Maschinenkonstrukteure*, mit Freude am konstruktiven Gestalten,

für die selbständige Herstellung von Prototypen von Spezialmaschinen. Maschinenfabrik im Kanton Zürich.

7193 *Absolventen HTL, Schwachstrom*, mit Kenntnissen im Starkstromgebiet und vielseitiger Praxis, für die selbständige Behandlung des elektr. Teils von Projekten und Aufträgen auf dem Gebiet der Wasser- und Abwasser-Aufbereitungsanlagen, Beratung der Kundschaft für elektr. Steuerungen, direkter Kontakt mit Unterlieferanten und Ueberwachung der Ausführung und Inbetriebsetzung von Anlagen. Maschinenfabrik im Kanton Zürich. *

7191 *Technischer Zeichner (Bau- oder Maschinenbranche)*, mit etwas Praxis und Freude an vielseitiger Arbeit für zeichnerische Gestaltung von Schaukästen und Reklamewänden. Verkehr mit Behörden und Handwerkern, teilweise im Aussendienst usw. Dauerstelle. Bei Eignung Entwicklungsmöglichkeiten. Reklamefirma in Zürich.

Bau-Abteilung

7346 *Dipl. Bauingenieur oder Absolvent HTL-Tiefbau*, mit ca. 3 Jahren Praxis in Strassenprojektierung und Bauleitung sowie Offert- und Kalkulationswesen, automat. Datenverarbeitung, für Kundenberatung im Innen- und Aussendienst. Sprachen Deutsch, Franz., wenn möglich auch Englisch oder Italienisch. Idealalter 28—35 Jahre. Bei Eignung Aufstiegsmöglichkeiten. Eintritt Anfang oder Frühjahr 1968. Institut für elektron. Datenverarbeitung in Zürich. *

7344 *Dipl. Bauingenieur oder Absolvent HTL-Tiefbau*, mit ca. 3 Jahren Statik-Praxis im Brücken-, Hoch-, Tief- oder Grundbau, automat. Datenverarbeitung, für Kundenberatung im Innen- und Aussendienst. Sprachen Deutsch, Franz., wenn möglich auch Englisch oder Italienisch. Idealalter 28—35 Jahre. Bei Eignung Aufstiegsmöglichkeiten. Eintritt Anfang oder Frühjahr 1968. Institut für elektron. Datenverarbeitung in Zürich. *

7342 *Dipl. Bauingenieur ETH/EPUL*, mit 1—2 Jahren Assistentenpraxis am Institut für Baustatik oder mit entsprechendem Zusatzstudium und Kenntnissen der Datenverarbeitung und Programmierung in Fortran IV, für Entwicklungsarbeiten in Verbindung mit ADV auf Grosscomputern. Sprachen Deutsch, Franz., wenn möglich auch Englisch oder Italienisch. Idealalter 28—35 Jahre. Bei Eignung Aufstiegsmöglichkeiten. Eintritt Anfang oder Frühjahr 1968. Institut für elektron. Datenverarbeitung in Zürich. *

7340 *Technischer Zeichner (Bau- oder Maschinenbranche)*, mit etwas Praxis und Freude an vielseitiger Arbeit für zeichnerische Gestaltung von Schaukästen und Reklamewänden, Verkehr mit Behörden und Handwerkern, teilweise im Aussendienst usw. Dauerstelle. Bei Eignung Entwicklungsmöglichkeiten. Reklamefirma in Zürich.

7316 *Qualifizierter Hochbauzeichner*, mit einiger Praxis, für vielseitige Bauaufgaben. Kleineres Architekturbüro in bekanntem Kurort im Oberengadin. *

7314 *Jeune ingénieur civil EPF ou EPUL*, bon staticien, calcul statique de charpentes métalliques et en béton armé pour fabrique de ciment. Place stable. Bureau d'ingénieur à Genève.

7248 *Hochbauzeichner*, für Bearbeitung von verschiedenen Wohn- und Industriebauten, vorerst für ein grösseres Bauvorhaben in der Westschweiz. Franz. Kenntnisse von Vorteil. *Hochbauzeichner-Bauführer*, mit Praxis, für kombinierte Büro- und Bauplatztätigkeit. Mittleres Architekturbüro in Zürich.

* Aus Kontingentsgründen nur für Schweizer oder Ausländer mit Niederlassungsbewilligung.

Sie suchen . . .
ihn?
. . . sie?

Stellen- und Gelegenheitsanzeigen

Ermässigte Tarifpreise ohne Rabatt für Wiederholungen

Tarif

| | | | | | |
|---------------------------------------|------------|--------------------------------------|------------|-----------------------|-----------|
| 1/1 Seite 185 x 259 mm | Fr. 475.— | 1/4 Seite 185 x 60 mm 90 x 128 mm | Fr. 118.90 | 1/12 Seite 90 x 40 mm | Fr. 39.50 |
| 1/2 Seite 185 x 128 mm 90 x 259 mm | Fr. 237.50 | 1/6 Seite 185 x 40 mm 90 x 84 mm | Fr. 79.— | 1/16 Seite 90 x 28 mm | Fr. 29.70 |
| 1/3 Seite 185 x 84 mm | Fr. 158.— | 1/8 Seite 185 x 28 mm 90 x 60 mm | Fr. 59.40 | 1/24 Seite 90 x 18 mm | Fr. 19.75 |

Chiffregebühr Fr. 2.— (bei Abholen 1.50)
Stellengesuche werden nur schriftlich und gegen Voranzahlung des Betrages entgegengenommen (ausser von Mitgliedern des SIA)

Anzeigenschluss: Donnerstag abend der Vorwoche
Anzeigenverwaltung: Mosse-Annoncen AG, 8001 Zürich, Limmatquai 94, Tel. (051) 47 34 00, Postcheck 80-1027
Telefon Filiale Basel: (061) 24 39 85

LOCHER & CIE AG

Bauingenieure und Bauunternehmer
ZÜRICH

Wir suchen jüngeren **dipl. Bauing. ETH/EPUL** mit einigen Jahren Praxis als Mitarbeiter des Abteilungsleiters für Projektierung, statische Berechnung und Ausführung von Holzkonstruktionen des Hoch- und Tiefbaues, Schalungen sowie Lehrgerüsten in Holz und Stahl, einschliesslich Verkehr mit Baustelle und Bauherrn

Locher & Cie AG

Bauingenieure und Bauunternehmer, Pelikanplatz 5, 8022 Zürich, Tel. (051) 23 56 00, int. 64

Bauführer (26)

sucht verantwortungsvollen Wirkungskreis in Architekturbüro oder Generalunternehmen, möglicherweise im Raume Zürich — St. Gallen.
Erfahrung in allen Sparten der Bauführung.
Offerten mit Angaben über Tätigkeitsbereich und Verdienstmöglichkeit sind erbeten unter Chiffre ZG 19108 an Mosse-Annoncen AG, 8023 Zürich

Bauzeichner (27)

sucht interessante Aufgaben auf 15. Nov. auch in Kleinstadt oder gr. Ort.
Evtl. Suisse française.
Referenzen in allen Arbeiten von Quartierplanung über Projekt bis Bauführung und Abrechnung im In- und Ausland.
Tel. 051 / 95 00 42

Wir suchen:

1 Bauingenieur

für das kantonale Tiefbauamt Graubünden, Chur

Aufgaben:

Planung und Projektierung von Strassenzügen, Führung eines kleineren Mitarbeiterstabes.

Anforderungen:

Abgeschlossene Hochschulbildung, Praxis erwünscht.

Gehalt:

Im Rahmen der Personalverordnung.

Dienstantritt:

Möglichst bald.

Anmeldeunterlagen:

Ausweis über Studiengang und bisherige Tätigkeit, Leumundszeugnis sowie Angabe der genauen Personalien, der militärischen Einteilung und des Dienstantrittes.

Anmeldestelle:

Bau- und Forstdepartement Graubünden, 7001 Chur.

Für das Offertbüro unseres aufstrebenden Industrieunternehmens der Baubranche suchen wir einen zuverlässigen und gewissenhaften

Baufachmann als Kalkulator

Bewerbern, welche in einer Bauunternehmung die notwendigen Kenntnisse und Erfahrungen erworben haben, bieten wir ein interessantes vielseitiges Arbeitsgebiet und ein den Kenntnissen und Leistungen entsprechendes gutes Salär.

Wir erwarten Einsatzfreudigkeit, rasche Auffassungsgabe, Initiative und unternehmerisches Denken sowie eine Dosis Teamgeist. Französischkenntnisse sind sehr erwünscht.

Senden Sie uns Ihre Offerte mit Lebenslauf, Foto, Schriftprobe usw. unter Chiffre OFA 3594 B an Orell Füssli-Annoncen AG 3000 Bern

AW Clichés

ANDERSON + WEIDMANN
Traugottstr. 6 Zürich 5
Briefadresse: 8037 Zürich, Postfach
Tel. 42 08 17

vilin

zur Befestigung von Profilbrettern — einfache Montage — rationelle Verarbeitung — sichere Konstruktion



VILIN-Haken Nr. 3 bis 7

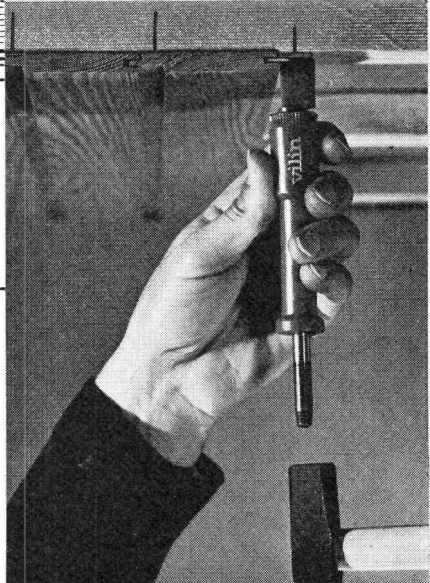

Der VILIN-Nagler eignet sich auch für die Verlegung von Sockelleisten, Viertelstäben und alle Arbeiten mit kleinen Nägeln.

VILIN-Vertrieb
D-8 München 8
Berg-am-Laim-Str. 73

VELUXAL

Glasbauelemente
haben nur ein 8 mm breites
Rahmenprofil
(bei zwei aneinander-
gereihten Elementen
beträgt die maximale Breite
inkl. Abdeckung 20 mm)

VELUXAL

Darum läßt
12% mehr
Licht durch
(82% statt nur 70% bei normalen
Eisensprossen)

VELUXAL

eignet sich für
Shed-, Pult- und
Satteldächer sowie
für senkrechte
Lichtbänder

Wir suchen

Verkehringenieur (dipl. Ing.)

zur Bearbeitung von interessanten Aufgaben im Zusammen-
hang mit dem Bau von grossen Verkehrsanlagen.
Wir bieten selbständige Stellung mit angenehmen Ar-
beitsbedingungen.
Eintritt nach Uebereinkunft.

Offerten sind erbeten an:

Gebrüder Gruner, Ingenieurbüro
Nauenstrasse 7, 4002 Basel, Tel. 061 / 34 88 38

Mittleres Ingenieurbüro (Nähe Bern) sucht einen initiativen

Tiefbautechniker

(evtl. Eisenbeton-Stahlbauzeichner)

Wir erwarten von unserem zukünftigen Mitarbeiter ein-
wandfreien Charakter, Sicherheit in der Planbearbeitung
und Bauführung sowie angenehme Umgangsformen. Wir
bieten gutes Arbeitsklima, interessante und relativ selb-
ständige Beschäftigung und ein der Leistung entspre-
chendes Salär.

Ingenieurbüro Toni Schmalz, Neue Bahnhofstrasse 2
3110 Münsingen, Tel. 031 / 68 02 64

variel

Für unser aufstrebendes Unternehmen für Fertigbauten
suchen wir einen initiativen

Bauführer

für die selbständige Leitung der Baustellenmontage. Ge-
fordert wird speditive und exakte Arbeitsweise, Erfahrung
in Organisation und Personalführung sowie die Beherr-
schung der deutschen und französischen Sprache;
sowie einen jüngeren, tüchtigen

Hochbauzeichner

für die Arbeitsvorbereitung.

Gute Honorierung, angenehme Arbeitsbedingungen, Fünf-
tagewoche, Pensionskasse.

Senden Sie uns Ihre Offerte mit allen Unterlagen, hand-
geschriebenem Begleitbrief und Foto, oder telefonieren
Sie uns zwecks Vereinbarung einer vorgängigen, unver-
bindlichen Besprechung.

VARIEL AG BOESINGEN, 3178 Böisingen FR
Tel. 031 / 94 79 94

BKW

Im Zuge der Reorganisation unserer Bau-
abteilung haben wir eine Projektequipe Was-
serbau geschaffen.

Als Mitarbeiter für diese Equipe suchen wir
einen ideenreichen

Bau-Ingenieur-Techniker HTL

der sich vornehmlich den konstruktiven Auf-
gaben bei der Planung und Projektierung
unserer Wasserbauvorhaben widmen soll.

Die BKW bieten bei angenehmem Arbeits-
klima zeitgemässe Anstellungsbedingungen.

Anfragen oder Bewerbungen sind zu richten
an die

Personalabteilung

der Bernischen Kraftwerke AG, 3000 Bern
Viktoriaplatz 2, Tel. 031 / 41 44 01

VELUXAL

wird vorfabriziert
und ist sehr leicht und
rasch zu montieren.

Seine Doppelverglasung
isoliert vorzüglich gegen Hitze,
Kälte und Schall.

VELUXAL

hat Profile
aus Aluminium

Es ist daher sehr leicht. (16kg/m²)
Berücksichtigen Sie an Ihrem
nächsten Projekt VELUXAL,
Wir beraten Sie gerne
unverbindlich.

A. Kully AG

Glasdachwerke 4632 Trimbach
Telephon 062 539 01



675

Junger Hochbauzeichner

mit abgeschlossener Lehre und einem Jahr Praktikum als Maurer, sucht Stelle auf Büro, wo er sich als Hilfsbauführer und Bauführer emporarbeiten kann. Offerten erbeten unter Chiffre 32768-42 an Publicitas AG, 8021 Zürich.

Junger dipl. Bauingenieur ETH

(Schweizer)

sucht interessante Stelle in Ing.-Büro für Massiv- oder Stahlbau. 1 Jahr Praxis in Massivbau, Region Bern oder Westschweiz bevorzugt. Zuschriften unter Chiffre L 73923 an Publicitas AG, 3001 Bern.

Aufgeweckte Tochter sucht auf Frühjahr 1968 Lehrstelle als

Hochbauzeichnerin

Offerten an R. Trüb, Am Wasser 161, 8049 Zürich, Tel. 56 52 03

Architekt / Bauführer

sucht Wirkungskreis in Architekturbüro oder Unternehmung im Mittelland. Selbständiger Sachbearbeiter, bilinguistisch, sicher in Konstruktion, Detail, Bauführung und Abrechnung. Eintritt nach Uebereinkunft. Offerten sind erbeten unter Chiffre ZC 19107 an Mosse-Annoncen AG, 8023 Zürich.

Wir suchen einen

Ingenieur-Techniker

mit abgeschlossenen Studien und einigen Jahren erfolgreicher Praxis (Büro und Bau) in Statik, Eisenbetonbau, Strassen- und Wasserbau und Kanalisationen.

Der Bewerber muss vielseitige, gute Fachkenntnisse besitzen, von integerem Charakter und Schweizer Bürger sein. Gewünscht wird ein Herr, der praktisch alle, in einem Ingenieurbüro anfallenden Arbeiten weitgehend selbständig unter Mitarbeit des Chefs erledigen und das Büro mit 4 bis 6 Mitarbeitern betreuen kann.

Arbeitsplatz Zürich. Eintritt nach Vereinbarung.
Diskretion zugesichert.

Reichen Sie bitte Ihre Offerte ein unter Chiffre ZN 1294 an Mosse-Annoncen AG, 8023 Zürich.

WALO

Wir suchen für unsere Industrieboden- und Betonbelagsabteilung auf dem Platz Zürich einen



Techniker/Bauführer

Das Arbeitsgebiet umfasst Offertbearbeitungen, Bauführungen, Ausmass und Abrechnungen.

Initiativen und exakten Bewerbern, welche über Bauplatzpraxis verfügen, bieten wir eine interessante und vielseitige Arbeit bei guter Salarierung und Fürsorgeeinrichtung.

Offerten sind zu richten an: Geschäftsleitung der
Walo Bertschinger AG
Bauunternehmung
Limmatstrasse 73 — 75
8005 Zürich

zeitgemäss bauen

| | | |
|--|---|--|
| solomatic Raff- und Rollstoren | | |
| alu-color Aluminium- rollladen |  | |
| Jalousieladen | | |
| Sonnenstoren | | |
| Stoffrouleaux | | |
| Holz- und Stahl- blechrollladen | | |
| Roll- und Scherengitter | | |
| Kipp- und Schwenktore | | |
|  | | |
| Verdunkelungs- anlagen | | |
| holoplast Trennwände | | |
| mit | | |
| GRIESSER | | |
| Aadorf 052 4 71 12 | | |
| Basel 061 34 63 63 | | |
| Bern 031 2 26 42 | | |
| Genève 022 33 82 04 | | |
| Lausanne 021 26 18 40 | | |
| Lugano 091 3 44 31 | | |
| Luzern 041 2 72 42 |  | |
| St. Gallen 071 23 14 76 | | |
| Zürich 051 23 73 98 | | |

Drahtseile



Zuverlässigkeit
begründet das
Vertrauen in unsere
Produkte



**Schweizerische
Seil-Industrie AG.
Schaffhausen**

Telephon 053/5 42 41

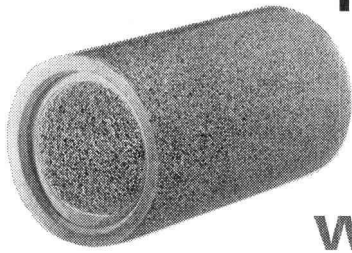

Hunziker-Filterrohre und Filterplatten entwässern das Erdreich dauernd wirkungsvoll

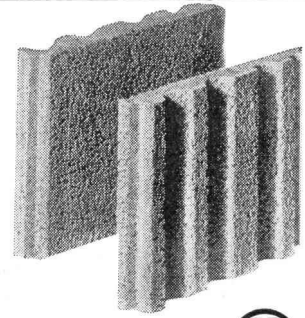

AG HUNZIKER-GIE Baustoff-Fabriken in Zürich, Bern, Brugg, Landquart, Olten und Pfäffikon SZ



Junger

Bauingenieur-Techniker HTL

übernimmt im Raume Zürich Eisenbetonarbeiten für Statik und Ausführungspläne.
Offerten sind erbeten unter Chiffre ZF 1300 an Mosse-Annoncen AG, 8023 Zürich

Hochbauzeichnerin

die sich besonders für den Innenausbau interessiert, sucht Stelle bei einem Architekten oder Innenarchitekten.
Offerten sind erbeten unter Chiffre ZT 1305 an Mosse-Annoncen AG, 8023 Zürich

Architekt

mit besten Referenzen und Wettbewerbserfolgen sowie mit eigenem Büro im Raume Zürich übernimmt für überlastete Kollegen Projektierungsarbeiten oder die Ausführung von Werkplänen.
Anfragen unter Chiffre ZS 19103 an Mosse-Annoncen AG, 8023 Zürich.

Junger Architekt-Techniker HTL

sucht interessante Stelle in Zürich oder Umgebung.
Offerten erbeten unter Chiffre ZP 1295 an Mosse-Annoncen AG, 8023 Zürich.

Mittleres, gut beschäftigtes Architekturbüro im St.-Galler Oberland sucht versierten

Bautechniker-Bauführer

zur Bearbeitung interessanter Bauvorhaben.
Wir erwarten selbständige, speditive und exakte Arbeitsweise.
Erfahrung und Sicherheit in Entwurf (Wettbewerb), Werkplan und auf der Baustelle.
Wir bieten gutes Arbeitsklima, Personalfürsorge und zeitgemässe Entlohnung.
Eintritt sofort, oder nach Vereinbarung.
Offerten mit den üblichen Unterlagen sind erbeten an Chiffre ZA 19110 an Mosse Annoncen AG, 8023 Zürich

Junger

Eisenbetonzeichner

sucht Stelle. Eintritt 15. Januar oder nach Uebereinkunft.
Offerten mit Lohnangaben unter Chiffre ZM 19102 an Mosse-Annoncen AG, 8023 Zürich.

Junge Hochbauzeichnerin

sucht dringend Heimarbeit.
Offerten sind zu richten unter Chiffre ZG 1282 an Mosse-Annoncen AG, 8023 Zürich.

Junger Tiefbauzeichner

(Deutschschweizer) sucht neuen Wirkungskreis in Genf ab 1. Dezember 1967.
Offerten sind erbeten unter Chiffre ZO 1285 an Mosse-Annoncen AG, 8023 Zürich.

Eine
Schwalbe
macht
noch
keinen
Frühling...

... sagt das Sprichwort

So ist es auch beim Inserieren. In der steten Wiederholung Ihrer Empfehlung liegt der Erfolg.
Das ist der Vorteil des Inserates als Werbemittel.

Vorfabrizierter Schutzraum-Lichtsacht

genehmigt vom Bundesamt für Zivilschutz
Zulassungsnummer BZS LS 67-1

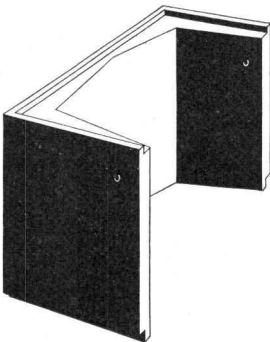

Für 1- und 3 atü-Schutzräume
Gleiches Modell gemäss TWP 66

| | | |
|------------|-----------|--------------|
| Lichtmass: | Ausladung | 60 cm |
| | Breite | 80 cm |
| | Bauhöhe | 130 cm 50 cm |
| Gewicht: | 725 kg | 275 kg |

Verlangen Sie bitte den Spezial-Prospekt

comolli

Comolli's Erben AG. 5620 Bremgarten

Telefon 057/71414

Bauunternehmung mit Hauptsitz in Luzern sucht erfahrenen

Bauingenieur

als technischen Mitarbeiter des Oberingenieurs.

Verlangt werden umfassende Kenntnisse des Tiefbaus auf Grund mehrjähriger Unternehmerpraxis, Sicherheit in der Berechnung und technischen Ausarbeitung von Offerteinlagen.

Geboten wird eine Dauerstelle im Stab einer gut fundierten, neuzeitlich geführten Unternehmung.

Gut ausgewiesene Interessenten sind gebeten, ihre Bewerbung schriftlich einzureichen an Chiffre C 6546-23 Publicitas 6002 Luzern

EKZ

suchen

1 Hochbautechniker

und

1 Hochbauzeichner

Selbständige Erledigung von Entwurf, Devisierung und Ausführung.

Führerausweis Kat. A ist erwünscht, aber nicht Bedingung.

Eintritt nach Vereinbarung.

Elektrizitätswerke des Kantons Zürich

Postfach, 8022 Zürich
Tel. 25 26 40 / intern 310

Junger Ingenieur-Techniker (HTL)

Tiefbau, Welschschweizer, sucht Stelle in Ingenieurbüro oder Unternehmung im Raume Zürich.
Angebote bitte unter Chiffre D 56219-36 an die Publicitas AG, 8000 Zürich.

Qualifizierter, ideenreicher

dipl. Architekt SIA

sucht als freier Mitarbeiter architektonisch anspruchsvolle Projektierungsarbeiten (Eingaben, Detail, Wettbewerb). Speziell Wohnungs-, Geschäftshaus-, Industrie- und Schulhausbau.

Offerten sind erbeten unter Chiffre ZD 1289 an Mosse-annoncen AG, 8023 Zürich.

Das Strasseninspektorat der Stadt Luzern sucht eine Nachwuchskraft als

Stellvertreter des Strassenmeisters

Bei Eignung besteht die Möglichkeit, innert relativ kurzer Zeit zum Strassenmeister aufzurücken.

Wir bieten:

Dauerstelle, zeitgemässe Salarierung, Pensions- oder Sparkasse, Familien- und Kinderzulagen, 5-Tage-Woche, angenehmes, kameradschaftliches Arbeitsklima.

Wir fordern:

Schweizer Bürger mit guter Gesundheit und einwandfreiem Leumund. Charakterliche Eignung zur Führung einer grösseren Belegschaft, Berufslehre, fachliche Weiterbildung im Strassen- und Belagsbau sowie in allgemeinen Tiefbauarbeiten.

Schriftliche Anmeldungen mit Angabe von Gehaltsansprüchen unter Beilage der Zeugnisse, eines lückenlosen Lebenslaufes und eines Photo sind an das

Strasseninspektorat der Stadt Luzern (Telefon 041 / 2 14 76 oder 2 72 33), Gibraltarstrasse 29, Luzern, zu richten.
Telefonische Anfragen werden gerne beantwortet.

La Paroisse Catholique de Malleray-Bévilard ouvre un

Concours de Projets pour la Construction d'une Eglise à Malleray

Ce concours général, conforme aux principes SIA est ouvert à tous les architectes, sans distinction de confession, domiciliés ou établis avec leur propre bureau dans le Jura bernois, le district de Bienne, les cantons de Bâle-Ville, Bâle-Campagne et Soleure.

Le programme de concours s'obtient sur simple demande écrite à la Cure Catholique de Malleray jusqu'au 31 janvier 1968.

La livraison des projets est fixée au **26 mars 1968**.

Au nom de la Paroisse Catholique de Malleray-Bévilard.

LA COMMISSION D'ÉTUDE

Programm von der Wettbewerbskommission SIA genehmigt.

 **WANG**

Electronic Calculator

der einzigartige

logarithmische und trigonometrische
und elektronische Tischrechner für Wissenschaft,
Statistik und Industrie.

10-Zahlen-Anzeige, automatisches Kommazzeichen,
2 bis 6 14stellige Akkumulatoren, 1 10stelliges, lo-
garithmisches Register, 1 bis 4 Rechenpulte an Re-
cheneinheit anschliessbar, programmierbar.
Sofortige Berechnung von $\sin \theta$ $\cos \theta$ $\arcsin x$
 $\arctg x$

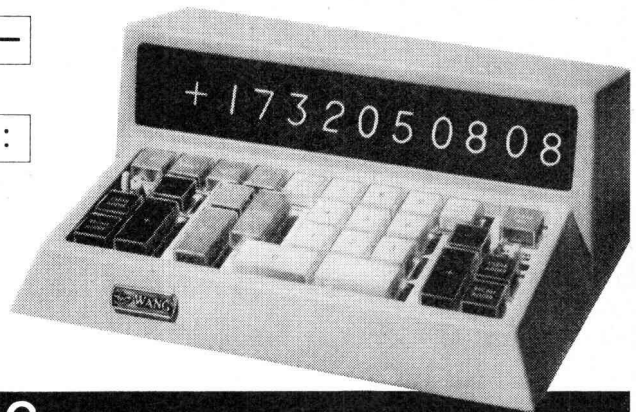
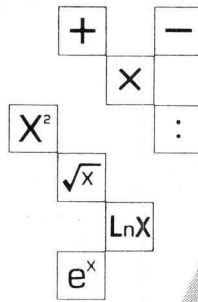

DATA & CONTROL ENGINEERING Case postale 386 1211 Genève 3 Téléphone 022 24 80 32

Architekt

mit mehrjähriger selbständiger Praxis (Projekt, Planung, Bauleitung) sucht ver-
antwortungsvolle Dauerstelle in Immobilien- oder Architekturbüro.
Offerten sind erbeten unter Chiffre ZU 1293 an Mosse-Annoncen AG, 8023 Zürich.

Hochbauzeichnerin

mit 5 Jahren Praxis sucht neue Stelle in einem Architekturbüro in Zürich.
Offerten unter Chiffre ZB 19106 an Mosse-Annoncen AG, 8023 Zürich.

Tiefbauzeichner

sucht Stelle in Ingenieurbüro mittlerer Grösse. Raum Bern.
Offerten sind zu richten unter Chiffre ZV 19105 an Mosse-Annoncen AG,
8023 Zürich.

Zu verkaufen

Pneutrax Hough H 70 C, 12 Tonnen, mit erst 2300 Arbeitsstunden. Neu-
wertig, mit geschlossener Kabine. Eintausch und Teilzahlung möglich,
Fr. 67 000.—.
Heiniger, Bützberg, Tel. 063 / 8 68 09

Zu verkaufen

1 Raupentrax «international»
TD 91, revidiert, Fr. 14 000.—
1 Ford-Traktor mit Tiefloffel und Frontlader, Mod. 1963, Fr. 11 800.—.
Eintausch möglich.
Heiniger, Bützberg, Tel. 063 / 8 68 09

Dessinateur

avec grande expérience en béton armé ou préfabrication, cherche pour
janvier 1968 une place intéressante à Genève ou Lausanne.
Offres sous chiffre OFA 3552 B à Orell Fussli-Annonces SA, 3001 Berne

Berufserfahrener

Strassenbauingenieur

sucht freie Mitarbeit in Ing.-Büro oder bei Gemeinde.
Vertraut in der Verkehrsplanung und der baureifen Ent-
wurfsbearbeitung sämtl. klassifizierten Strassen, Knoten-
punktgestaltung, sonstiger Verkehrsanlagen, im Entwurf
und Berechnung von Brückenbauten und in der Trassen-
und Gradientenprogrammierung sowie Absteckung.
Angebote unter Chiffre ZA 19100 an Mosse-Annoncen
AG, 8023 Zürich.

Erstklassiges Büro in Zürich sucht tüchtige, zuverlässige,
initiative

Hochbauzeichner

für interessante, anspruchsvolle Projektierungs- und
Detailplanungsaufgaben.

Bitte melden Sie sich mit Handschriftprobe, Lebenslauf,
Zeugniskopien, Referenzen und ein bis zwei Arbeits-
proben bei Chiffre 43395-42 Publicitas, 8021 Zürich

Ich suche zur Ergänzung meines Mit-
arbeiterstabes initiativen, intelligenten,
einsatzfreudigen und absolut zuver-
lässigen

Bauführer

für interessante Baustellen.

Es handelt sich um einen gut bezahl-
ten Dauerposten mit grosser Verant-
wortung und entsprechenden Kompe-
tenzen. Baufachleute mit ausgepräg-
tem Organisationstalent und guten
Fachkenntnissen, insbesondere mit
langjähriger Erfahrung in der Baufüh-
rung und im Abrechnungswesen, sind
gebeten, ihre Offerten mit den übli-
chen Unterlagen einzusenden an

STEINER

Karl Steiner

Postfach, 8050 Zürich
oder über Telefon (051) 48 50 50 eine
Besprechung zu vereinbaren

Kempf

Normal- Garderoben

in Gruppen zu 1, 2, 3 und 4 Abteilen

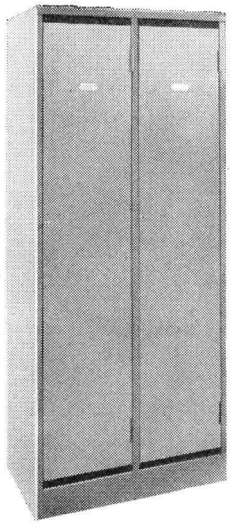

Mod. 2121
300/500/1750 mm
350/500/1750 mm

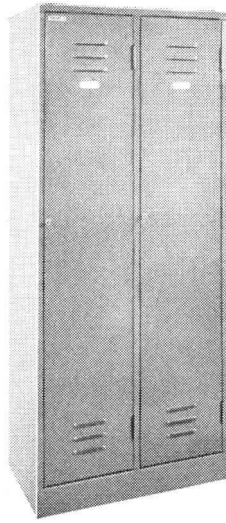

Mod. 2120
350/500/1750 mm

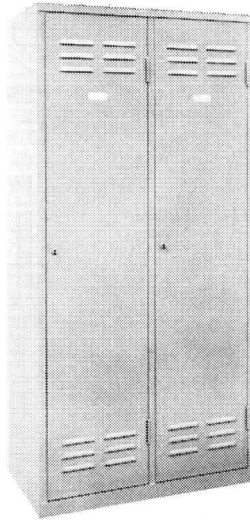

Mod. 2120
400/500/1750 mm

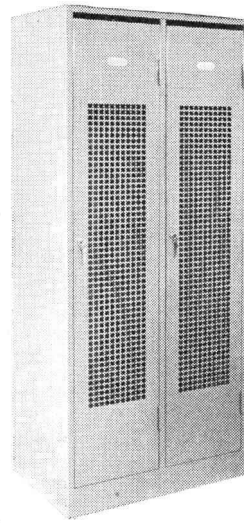

Mod. 2122
350/500/1750 mm
ges. geschützt

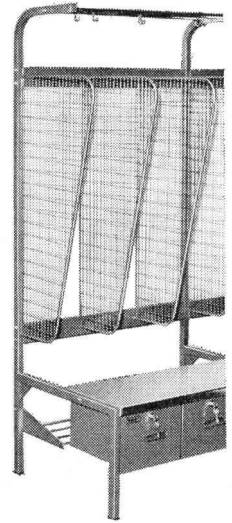

Mod. 2130
300/600/1800 mm

Kempf + Co. AG

9102 Herisau

Tel. 071-51 33 44

TONWERK LAUSEN AG

Feuerfeste
Erzeugnisse
aus Schamotte
Sillimanit
Korund
Karbonium
Leichtqualitäten
Säurebeständige
Erzeugnisse

Steinzeug-
Bodenplatten

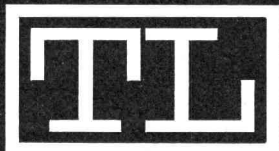

FATZER Drahtseil- Struppen

Wirfabrizieren Struppen in jeder gewünschten Dimension und Ausführung, endlose Schlingen in Kabelschlag usw.



FATZER AG Drahtseilfabrik
(gegründet 1836) 8590 Romanshorn
Telefon (071) 63 12 32

Zürcher Ziegeleien Siporex (Schweiz) AG

Giesshübelstrasse 40, Zürich 3
Postfach, 8021 Zürich
Telefon 051 35 93 30

Hohlstrasse 610
8048 Zürich
Telefon 051 62 56 58

Dachplatten Leichtbausteine
Wandplatten Isolierplatten
Trennwandplatten

SIPOREX

Hochbauzeichner

z. Zt. in der RS, sucht Stelle als Hilfsbauführer-Bauzeichner in Architekturbüro oder Baugeschäftl. Eintritt: 1. Januar 1968. Raum: Luzern—Olten—Basel. Adresse: R. Basler, Juraweg 1, 4800 Zofingen

Wir suchen für die Bearbeitung grösserer Bauvorhaben im Hoch-, Industrie- und Brückenbau einen initiativen, selbständigen und zuverlässigen

Eisenbetonzeichner

Wir bieten neben hoher Entlohnung sämtliche zeitgemässen Anstellungsbedingungen. Interessenten melden sich bitte bei unserem Aarau Büro, Weltstrasse 27, Telefon 064 / 22 25 41.
Riner & Süess, dipl. Ingenieure ETH/SIA, Aarau und Brugg

Das Tiefbauamt des Baudepartementes Basel-Stadt sucht einen

Dipl. Bauingenieur

als Mitarbeiter bei der Leitung der Projektierung und Ausführung von National- und Express-Strassen im Kanton Basel-Stadt. Bearbeitung von interessanten und vielseitigen Aufgaben konstruktiver und verkehrstechnischer Art.

Anforderungen:

Diplom einer technischen Hochschule, einige Jahre Praxis, vorwiegend im städtischen Tiefbau und Verkehrswesen.

Arbeitsbedingungen:

Gehalt nach Vereinbarung, gut ausgebaute Sozialleistungen, 5-Tage-Woche.

Auskunft:

Telephonische Auskunft erteilen der Kantonsingenieur oder der Chef des Nationalstrassenbureaus, Telephon 061 / 23 98 40.

Anmeldung:

Bewerbungen sind unter Beilage von Ausweisen über den Bildungsgang und die bisherige Tätigkeit **bis 11. November 1967** dem Sekretariat des Baudepartementes Basel-Stadt, Münsterplatz 11, 4001 Basel, einzureichen.
Basel, den 26. Oktober 1967

Baudepartement Basel-Stadt

Vermessungszeichner

mit Erfahrung in Absteckungsarbeiten, Auslandpraxis, sucht Stelle in Tiefbauunternehmung oder Ingenieurbüro. Offerten unter Chiffre ZB 19099 an Mosse-Annoncen, 8023 Zürich.

Bin junger Architekt mit einigen Jahren Praxis, suche

Partner

(evtl. Besitzer eines eigenen Büros), mit dem ich ein Architektur- und Planungsbüro führen könnte.

Nähere Angaben sind erbeten unter Chiffre ZW 19101 an Mosse-Annoncen AG, 8023 Zürich.

Das Tiefbauamt des Baudepartementes Basel-Stadt sucht einen

Chefbauleiter

für die Oberbauleitung der National- und Express-Strassenbauten im Kanton Basel-Stadt.

Anforderungen:

Diplom einer technischen Hochschule. Mehrjährige Erfahrung als Bauleiter oder Bauführer im Tiefbau (vorwiegend Verkehrsbauten, Strassen- und Brückenbauten). Fähigkeit, kleineren Mitarbeiterstab zu führen.

Arbeitsbedingungen:

Gehalt nach Vereinbarung, gut ausgebaute Sozialleistungen, 5-Tage-Woche.

Auskunft:

Telephonische Auskunft erteilen der Kantonsingenieur oder der Chef des Nationalstrassenbureaus, Telephon 061 / 23 98 40.

Anmeldung:

Bewerbungen sind unter Beilage von Ausweisen über den Bildungsgang und die bisherige Tätigkeit **bis 11. November 1967** dem Sekretariat des Baudepartementes Basel-Stadt, Münsterplatz 11, 4001 Basel, einzureichen.
Basel, den 26. Oktober 1967

Baudepartement Basel-Stadt

compriband

für alle Fugendichtungen

normal oder selbstklebend schwarz oder grau

Generalvertretung
ROGER FREY, dipl. Ing. ETH

8039 Zürich Beethovenstrasse 47
Tel. 051-23 33 64

Führende Firma der Baubranche sucht für den Ausbau ihrer Bauabteilung, die mittlere und kleinere, industrielle, gewerbliche und Verwaltungsbauten usw. als Generalunternehmerin erstellt, einen erfahrenen, gut qualifizierten

Architekten-Techniker HTL

Die Tätigkeit umfasst die Akquisition von Bauvorhaben, die Bearbeitung der Aufträge, die Planung und Ausführung der Bauten und deren Uebergabe an die Kunden. Ein Stab kompetenter Mitarbeiter unterstützt den Bewerber bei der Erfüllung seiner Aufgaben.

Die Stelle erfordert Geschick im Verkehr mit der Kundschaft und die Fähigkeit zur Führung des Büro- und Baustellenpersonals.

Wir bieten eine interessante, vielseitige Tätigkeit. Salär und Sozialleistungen entsprechen den von uns gestellten Anforderungen.

Nach gründlicher Einarbeitung sollte der Bewerber in der Lage sein, als

Abteilungschef

selbständig zu disponieren.

Herren, die in fachlicher und persönlicher Hinsicht der mit einer solchen Position verbundenen Verantwortung gewachsen sind und wenn möglich über Erfahrung im Elementbau verfügen, wollen ihre Bewerbung mit den üblichen Unterlagen unter Angabe der Gehaltsansprüche richten unter Chiffre ZS 19088 an Mosse-Annoncen AG, 8023 Zürich.

Architekturmodelle
in Gips, Holz, Plexiglas
termingerecht und in
tadelloser Ausführung

Architekturmodelle

Zaborowsky & Schalk
Neumarkt 10, Zürich 1
Tel. 34 22 16

W. ZÖLLIG AG
Holzbau
Arbon

Spezialität:

**Ausführung in der
Hetzerbauweise**

Für Lager-, Turn- und
Fabrikhallen

Lehrgerüste und Kirchen

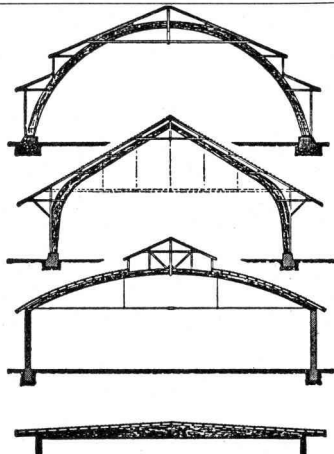

Ingenieurunternehmen sucht

Ingenieur-Techniker HTL oder dipl. Bauingenieur

Fachrichtung Hoch-, Brücken- und Industriebau.

Als Chef eines gut eingearbeiteten kleineren Mitarbeiterstabes zur Bearbeitung der Projekte sowie für die Bauleitung.

Interessante Honorierung, Fünftagewoche und Personalversicherung.

Offerte unter Chiffre ZJ 19077 an Mosse-Annoncen AG, 8023 Zürich.



Hochbauzeichner

Unsere Bauaufgaben sind vielseitig und interessant. Haben Sie Lust und Freude, uns Ihre Erfahrung als Hochbauzeichner zur Verfügung zu stellen und bei Bedarf die Funktion eines

Bauführers

auszuüben?

Wenn Sie sich über genügend zeichnerische Praxis ausweisen können, bitten wir Sie, Ihre Bewerbung unter **Kennziffer 113/67** an unsere **Personalabteilung 1** einzusenden.

AG BROWN, BOVERI & CIE. 5400 BADEN

Gesucht per sofort oder nach Uebereinkunft

Tiefbauzeichner

für allgemeine Tiefbauarbeiten — gute Entwicklungsmöglichkeiten — günstige Lohn- und Arbeitsverhältnisse — Pensionskasse — geeignet für Absolventen des Abendtechnikums.

Gebr. Gossweiler, Ing.- und Vermessungsbüro,
8600 Dübendorf, Tel. 85 00 11/12

Dipl. Bauingenieur ETH

mit 10-jähriger Praxis im In- und Ausland, in selbständiger Stellung in Ingenieurbüro sucht neuen, erweiterten Wirkungskreis. Erfahrung in der Führung eines Mitarbeiterstabes. Bisherige Arbeitsgebiete: Stahlbau, Eisenbeton- und hauptsächlich Spannbeton-Brückenbau.

Gewünscht wird: Leitende Stellung in Ingenieurbüro mit Möglichkeit zur Beteiligung, evtl. auch Uebernahme. Sprachen: Deutsch, Englisch, Italienisch und Französisch.

Offerten sind zu richten an Chiffre ZC 19098 an Mosse Annoncen AG, 8023 Zürich

Das Tiefbauamt des Baudepartementes Basel-Stadt sucht

2 Bauleiter

als Mitarbeiter bei der Oberbauleitung für die National- und Express-Strassenbauten des Kantons Basel-Stadt.

Anforderungen:

Diplom eines Technikums oder gleichwertiger Ausbildung, mehrjährige Praxis als Bauleiter oder Bauführer, vorwiegend im Tiefbau.

Fähigkeit zu selbständigem Arbeiten.

Arbeitsbedingungen:

Gehalt nach Vereinbarung, gut ausgebaute Sozialleistungen, 5-Tage-Woche.

Auskunft:

Telephonische Auskunft erteilt der Chef des Nationalstrassenbureaus, Telephon 061 / 23 98 40.

Anmeldung:

Bewerbungen sind unter Beilage von Ausweisen über den Bildungsgang und die bisherige Tätigkeit **bis 11. November 1967** dem Sekretariat des Baudepartementes Basel-Stadt, Münsterplatz 11, 4001 Basel, einzureichen.

Basel, den 26. Oktober 1967

Baudepartement Basel-Stadt

WARTMANN

Vielseitige und grosse Aufträge warten auf neue Mitarbeiter. Wir ergänzen daher unsere technischen Büros in Brugg und Zürich und suchen

Diplomierte Bauingenieure

für die Bearbeitung interessanter Aufgaben im eigentlichen Stahlbau, Hochbau, Brückenbau, Wasserbau oder im Behälter- und Apparatebau und für Atomkraftwerke.

Die Tätigkeit umfasst die statische Berechnung und die konstruktive Durchbildung von Projekten und Ausführungen; nach Einarbeitung ist die selbständige Auftragsführung samt Aussendienst vorgesehen.

WARTMANN & CIE. AG

Brugg und Zürich
Tel. (056) 41 16 11 / (051) 42 55 50



Bautenschutz

Grundwasser- und Flachdachisolierungen, Abdichtungen

Frank Isolierungen AG

Sihlfeldstrasse 89, 8004 Zürich, Tel. (051) 25 67 92 / 93

Wir suchen zur Bearbeitung von Brücken- und Hochbau-Projekten, als Ergänzung unseres Mitarbeiterstabes einen

Eisenbetonzeichner/in

mit einigen Jahren Praxis und Freude an klarer Plandarstellung.

Wir offerieren moderne Arbeitsplätze und dem Können entsprechende Honorierung.

Gerne erwarten wir Ihren Anruf zur Vereinbarung einer Besprechung.

Ingenieurbüro für Hoch- und Tiefbau, **W. Schalcher**,
Mitarbeiter R. Favre, Ingenieure SIA,
Neugasse 6, **8005 Zürich**, Tel. 051/42 48 48

Das **Tiefbauamt des Baudepartementes Basel-Stadt** sucht einen

Bautechniker

als Sachbearbeiter für Netzplanung. Neben der Erstellung und Ueberwachung der für den National- und Express-Strassenbau im Kanton Basel-Stadt notwendigen Netzpläne umfasst der Aufgabenbereich auch die Vorbereitung zur Einführung der elektronischen Datenverarbeitung im Offert- und Abrechnungswesen des Tiefbauamtes.

Anforderungen:

Diplom eines Technikums, umfassende Erfahrung im Offert- und Abrechnungswesen, insbesondere im Tiefbau; Kenntnisse in Netzplantechnik.

Arbeitsbedingungen:

Gehalt nach Vereinbarung, gut ausgebaute Sozialleistungen, 5-Tage-Woche, Eintritt möglichst umgehend.

Auskunft:

Telephonische Auskunft erteilt der Chef des Nationalstrassenbüros, Telefon 061 / 23 98 40.

Anmeldung:

Bewerbungen sind unter Beilage von Ausweisen über den Bildungsgang und die bisherige Tätigkeit **bis 11. November 1967** dem Sekretariat des Baudepartementes Basel-Stadt, Münsterplatz 11, 4001 Basel, einzureichen.

Basel, den 26. Oktober 1967 Baudepartement Basel-Stadt

Das Hochbauinspektorat des Kantons Basellandschaft sucht einen

Adjunkten (diplomierter Architekt) und

2 Bauführer

Aufgabenkreis:

Adjunkt:

— Leitung und Ueberwachung von Hochbauvorhaben aller Art

Bauführer:

— Bearbeitung von Aufgaben im Unterhalt und Ausbau von Schulen, Spitälern, Verwaltungsbauten usw.

Anforderungen:

Adjunkt:

— Diplom ETH oder gleichwertige Ausbildung
— Initiative und selbständige Persönlichkeit mit Sinn für Teamarbeit

Bauführer:

— Hochbauzeichner mit mehrjähriger Bauführerpraxis
— Einführungsvermögen und Gewandtheit im Verkehr mit Behörden und Fachleuten

Stellenantritt und Besoldung:

— nach Vereinbarung

Auskunft erteilt Ihnen der Leiter des Hochbauinspektorates, Architekt BSA/SIA H. Erb, Tel. 84 33 21, intern 230.

Handschriftliche Anmeldung mit Angabe der Personalien, des Bildungsganges und der bisherigen Tätigkeit sowie des Gehaltsanspruches sind mit Beilagen von Zeugnisabschriften und Foto zu richten an das

**Personalamt des Kantons Baselland, Rathausstrasse 78
4410 Liestal**

Erfolg durch Inserate in der Schweiz. Bauzeitung



sauna

Private und öffentliche Anlagen
Keramiköfen Sauna-Bau AG
Biel Unionsg. 9 Tel. 032 21440

Streiff

Wir projektieren und bauen

Rohr-Hängebrücken

für Kläranlagen und Wasserversorgungen

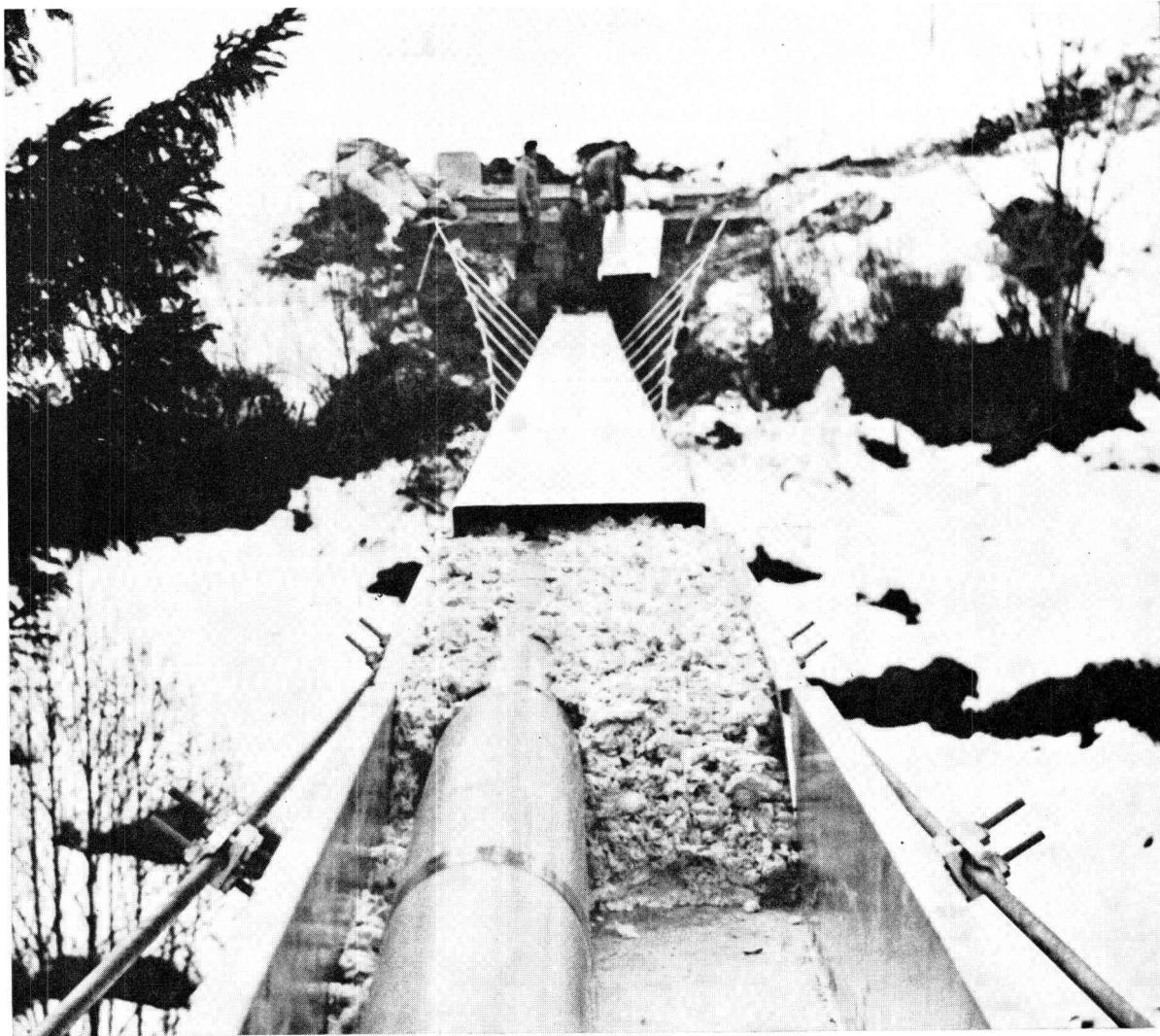

Rohr-Hängebrücke Tobbach 60 m Spannweite. In derselben Brücke können zusätzlich Strom- und Gasleitungen eingelegt werden.

für beliebige Rohrdurchmesser
isoliert
total feuerverzinkt
rasch montiert

jederzeit leicht zugänglich
auf Wunsch begehbar
in Spannweiten bis 100 m
die technisch elegante und

preislich günstigste Lösung

Math. Streiff AG, Konstr.-Werkstätte, 8762 Schwanden GL

Telefon 058 / 7 16 47

Kilcher

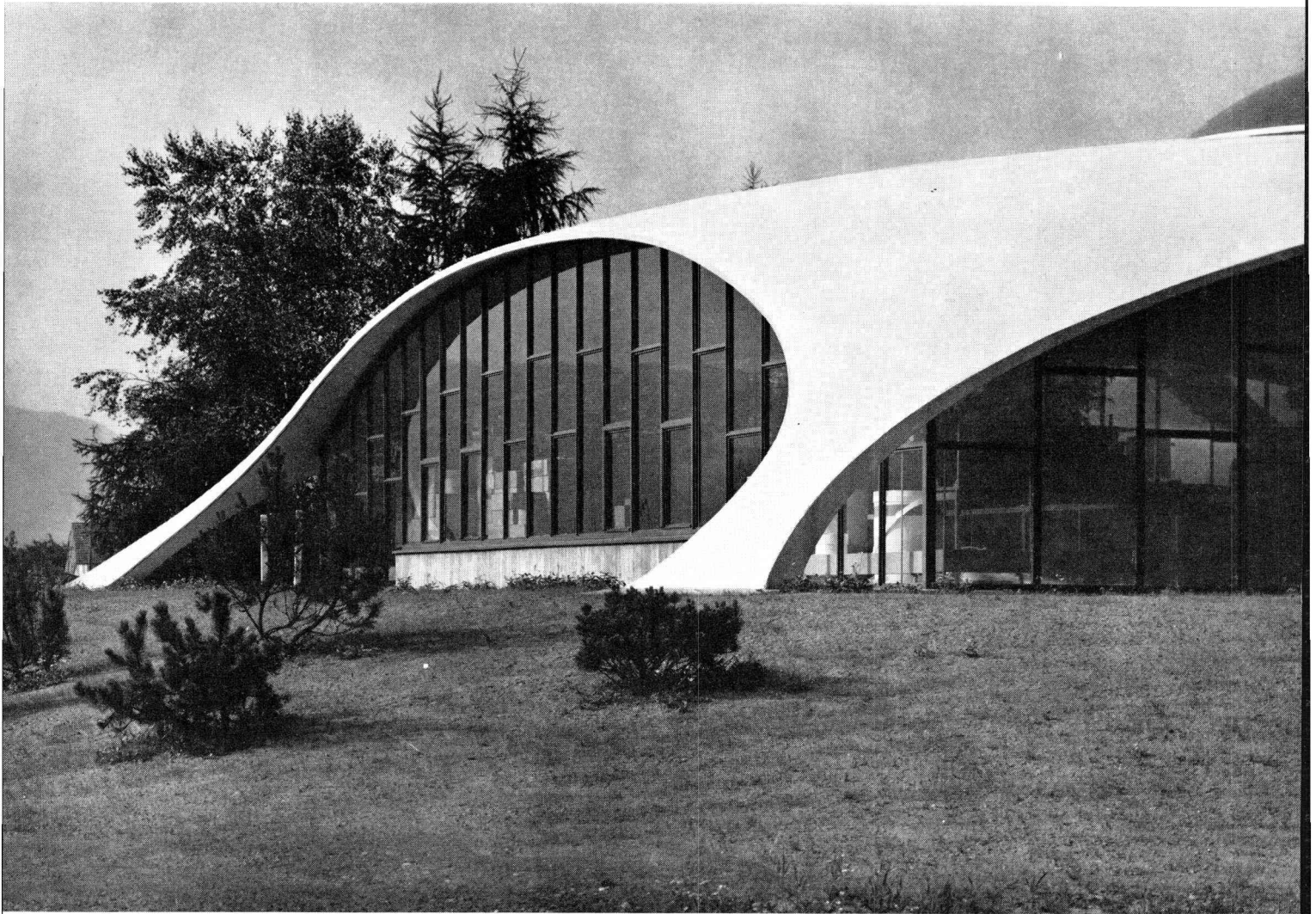

NEUZEITLICH BAUEN:

Kilcher-Gleitlager
Kilcher-Deformationslager
Kilcher-Dachbeläge

F. KILCHER, BAUISOLATIONEN AG, 4565 RECHERSWIL, TELEFON 065 / 4 56 45