

Objektyp: **Advertising**

Zeitschrift: **Schweizerische Bauzeitung**

Band (Jahr): **84 (1966)**

Heft 21

PDF erstellt am: **19.09.2024**

### **Nutzungsbedingungen**

Die ETH-Bibliothek ist Anbieterin der digitalisierten Zeitschriften. Sie besitzt keine Urheberrechte an den Inhalten der Zeitschriften. Die Rechte liegen in der Regel bei den Herausgebern. Die auf der Plattform e-periodica veröffentlichten Dokumente stehen für nicht-kommerzielle Zwecke in Lehre und Forschung sowie für die private Nutzung frei zur Verfügung. Einzelne Dateien oder Ausdrucke aus diesem Angebot können zusammen mit diesen Nutzungsbedingungen und den korrekten Herkunftsbezeichnungen weitergegeben werden. Das Veröffentlichen von Bildern in Print- und Online-Publikationen ist nur mit vorheriger Genehmigung der Rechteinhaber erlaubt. Die systematische Speicherung von Teilen des elektronischen Angebots auf anderen Servern bedarf ebenfalls des schriftlichen Einverständnisses der Rechteinhaber.

### **Haftungsausschluss**

Alle Angaben erfolgen ohne Gewähr für Vollständigkeit oder Richtigkeit. Es wird keine Haftung übernommen für Schäden durch die Verwendung von Informationen aus diesem Online-Angebot oder durch das Fehlen von Informationen. Dies gilt auch für Inhalte Dritter, die über dieses Angebot zugänglich sind.

# Schweizerische Bauzeitung

Revue Polytechnique Suisse  
Wochenschrift

Gegr. 1883 von A. Waldner  
Herausgegeben von  
W. Jegher und A. Ostertag

# 21

84. Jahrgang

Donnerstag, 26. Mai 1966

Organ des SIA und der GEP



Den heutigen Erfolg in der Herstellung von Schweisskonstruktionen aller Art, so aus Eisen, rostfreiem Stahl und Aluminium, verdankt King nicht zuletzt auch der langjährigen Erfahrung auf diesen Gebieten.

Insbesondere im Bau von Kies- und Fertigbeton-Aufbereitungsanlagen, bestehend aus Transportbandbrücken, Drehbühnen, Silos usw., hat sich King dank moderner

Werkstätten und trainierten Montageequipen als sehr leistungsfähig erwiesen.

Weitere King-Erzeugnisse dieses Gebietes sind Schalungsträger für Tunnel- und Stollenbau, Förderanlagen, Maschinenbetten usw.

**Edward King AG**  
**Regensdorf-Zürich**  
Maschinenfabrik/Schweisswerk  
Apparatebau

## Inhalt

Verantwortung der Naturwissenschaftler und der Ingenieure. Von A. Ostertag . . .	379
Kongress für Bodenmechanik und Fundationstechnik Montreal 1965. Von A. von Moos . . . . .	385*
50 Jahre Schafir & Mugglin. Von O. Erb	387
Grossherzogin-Charlotte-Brücke in Luxemburg . . . . .	388*
Geschäftsjahr 1965 der Zürcher Ziegeleien . . . . .	389
Prof. Dr. Karl Sachs 80jährig. Von F. Gerber . . . . .	389

## Mitteilungen

«Gaspaza». Beschleunigte Betonerhärtung durch Anwendung elektrischer Energie. Brückenfahrbahn aus Gitterrosten . . .	390
--	-----

## Nekrologe

G. Puorger . . . . .	390*
----------------------	------

## Buchbesprechungen

Die Entwicklung der Zahnrad-Technik, von H.-Chr. Graf v. Seherr-Thoss . . .	390
Der Halbleiter, herausgegeben von der Telefunken Aktiengesellschaft. Schriften des Zentralarchives für Hochschulbau, Technische Hochschule Stuttgart. Dernières Demeures, von R. Auzelle. Recommandation de l'Association Scientifique de la Précontrainte pour le Calcul et l'Exécution des Ouvrages Précontraints. Theory of Arch Dams, von J. R. Rydzewski . . . . .	391

## Wettbewerbe

Mutterhaus der Schwestern der göttlichen Vorsehung in Baldegg. Sekundarschulhaus in Müllheim TG. Kath. Kirche in Lichtensteig. Oberstufenschulhaus in Pfungen . . . . .	392
---	-----

## Mitteilungen aus dem S. I. A.

Register der höheren technischen Berufe . . . . .	392
---	-----

## Mitteilungen aus der G. E. P.

Generalversammlung 1966 in St. Gallen	392
---------------------------------------	-----

## Ankündigungen

Schweiz. Vereinigung für Landesplanung. Schweiz. Vereinigung für Atomenergie. Ausbildungskurs über Netzplantechnik in St. Gallen. Biennale Italiana Macchina Utensile. Building Trades Exhibition, Manchester 1966. Europäische Strassenbautagung, München 1966 . . . . .	392
---	-----

## Verlag und Redaktion

Zürich-Giesshübel, Staffelstrasse 12  
Postadresse: Postfach, 8021 Zürich  
Tel. (051) 23 45 07/08, Postcheck 80 - 6110

## Anzeigenverwaltung

Mosse-Annoncen AG, 8001 Zürich  
Limmatquai 94, 8023 Zürich - Postfach  
Tel. (051) 24 26 00, Postcheck 80 - 1027

Druck: Offset + Buchdruck AG, Zürich

# Was

# ist Ihnen das auf- rechte Fernrohr- bild wert?



Beim Nivellieren nicht mehr umdenken müssen (oben = unten, links = rechts), bedeutet rascheren Arbeitsfortschritt und weniger Fehlablesungen. Es heißt aber auch, daß selbst ungeübte Beobachter im Handumdrehen mit dem Instrument vertraut sind. Das ist schon etwas wert. Zum mindesten den bescheidenen Mehrpreis, den Sie dafür auszulegen haben. Für alle Bau- und Ingenieurarbeiten gibt es jetzt Kern-GK-Nivelliere mit aufrechtem Fernrohrbild. GK heißt Gelenkkopfstativ; es macht die Fußschrauben am Instrument überflüssig und ermöglicht sekundenschnelles Grobhorizontieren. Aufrechtes Fernrohrbild und Gelenkkopfstativ: die ideale Kombination für unerreichbar einfaches und rasches Arbeiten.

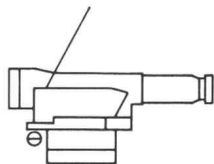

**Kern GK 0-E**  
Einfaches Baunivellier  
mit aufrechtem Fernrohrbild;  
mittlerer Fehler  
für 1 km Doppelnivellement  $\pm 7$  mm

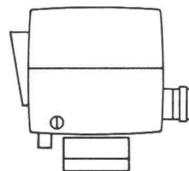

**Kern GK 1-A**  
Automatisches Ingenieurnivellier  
mit aufrechtem Fernrohrbild;  
mittlerer Fehler  
für 1 km Doppelnivellement  $\pm 2,5$  mm

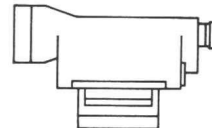

**Kern GK 23-E**  
Ingenieurnivellier mit aufrechtem  
Fernrohrbild; mittlerer Fehler für  
1 km Doppelnivellement  $\pm 0,5$  mm  
(mit Mikrometer und Invarmire)



Senden Sie mir bitte Ihre Broschüre über Kern GK-Nivelliere.

Name:

Beruf:

Adresse:

Bitte diesen Coupon ausschneiden und an Kern & Co. AG, 5001 Aarau, senden.



# Kanou baut sich ein warmes Haus...



Kanou hat den listigen Fisch gefangen und bringt ihn dem Eskimofräulein Pipaluk.

«Wie schön», ruft sie, umarmt Kanou und nimmt den Fisch in ihren Iglu.

Das ist ein Heiratsantrag nach altem Eskimobrauch... Kanou weiss jetzt, dass Pipaluk seine Frau werden will.

Von nun an treffen sie sich öfters und träumen von einem gemeinsamen Dach überm Kopf –  
aus Sika-Therme \* – natürlich.



**\* Sika-Therme** ist heute der wirksamste Isolierschaum im Bauwesen. Sika-Therme erträgt Frost und Hitze gleich gut, ist unempfindlich gegen die meisten Chemikalien, ist dampfdurchlässig aber wasserdicht, fault und altert nicht. Sika-Therme ist robust und doch federleicht. Eine einfachere Verarbeitung (schneiden, streichen, verputzen, kleben) gibt es kaum. – Unser fachtechnischer Beratungsdienst steht Ihnen zur Lösung von Isolationsproblemen zur Verfügung. ②



**Kaspar Winkler+Co.**

Fabrik und Bestellbüro

Tel. 051/62 40 40 Postfach 121, 8048 Zürich



AGFA L IR

12



Diese Arbeiten  
sind nicht einmalig,  
sie wiederholen sich  
täglich auf den  
Baustellen in der  
ganzen Welt!

Charles **Keller**

Baumaschinen von Weltruf

**Gradall**

G-1000



Rufen Sie  
uns an:  
Was Ihnen diese  
Maschine  
zu bieten hat,  
übertrifft  
bestimmt Ihre  
Erwartungen.  
Beratung,  
Verkauf und  
Service:  
Telefon (051)  
933933

Charles Keller Baumaschinen  
8304 Wallisellen  
Kriesbachstrasse 1





Stählerne Muskeln:  
11340 Kilogramm  
Reisskraft am 6,20 Meter  
langen Baggerarm

Ford Baumaschinen sind Virtuosen im Baggern und Heben. Man sieht's sofort: Einer der ganz Grossen und Erfahrenen hat sie gebaut. Einer, der sich im Bauen auskennt... besonders im Bauen von unerschöpflichen PS-Reservoirs. Ford.

Ford Baumaschinen gibt es nun auch in Europa.

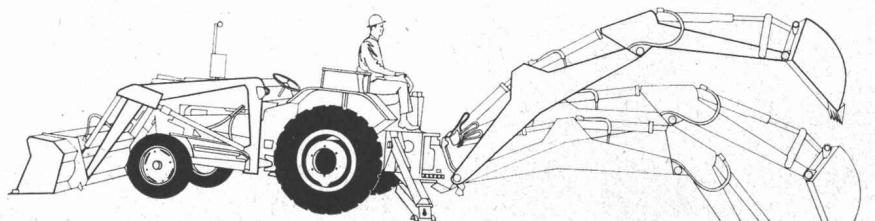



## Ford Baumaschinen kommen nach Europa

Das ist die Visitenkarte einer Ford Baumaschine (Modell 4500)

**Motor** 3-Zylinder Diesel  
Bohrung/Hub quadratisch  
ausgelegt  
52 DIN/PS  
max. Drehzahlen 2200 U./min  
Hubraum 3294 cm<sup>3</sup>

**Getriebe** 4-Gang Reversier-Getriebe  
9/10-Gang Select-o-Speed-  
Getriebe  
Kupplung Industrieausführung  
33 cm Ø

**Hydraulik** Exzenter-Pumpe 106,6 l/min  
bei 2200 U./min

**Bereifung** vorne 7,50×16, 8 ply  
hinten 14×26, 8 ply

**Wendekreis-  
radius** 3 m mit Lenkbremse

**Heckbagger** max. Grabtiefe 4,67 m  
max. Reichweite am Boden  
6,20 m  
max. Reisskraft 11340 kg  
Baggerleistung = 6 Operationen  
pro Minute  
Ladehöhe 3,05 m  
Schwenkbereich 185°  
Abstützung gespreizt 3,10 m  
Abstützung in Transportstellung  
1,96 m

**Frontlader** Hubkraft 1700 kg  
max. Reisskraft 2722 kg  
Auskipphöhe 2,65 m

Zwei weitere  
Modelle:  
4400 Motor und Getriebe wie beim  
schwereren Modell 4500  
3500 Heckbagger und Frontlader

wie beim schwereren Modell  
4400

Prospekte, Preisofferten  
und Vertreternachweis durch die

Ford Motor Company (Switzerland) SA  
Traktorenabteilung, Kurvenstrasse 35  
8021 Zürich, Tel. 051 44 55 10



Baumaschinen

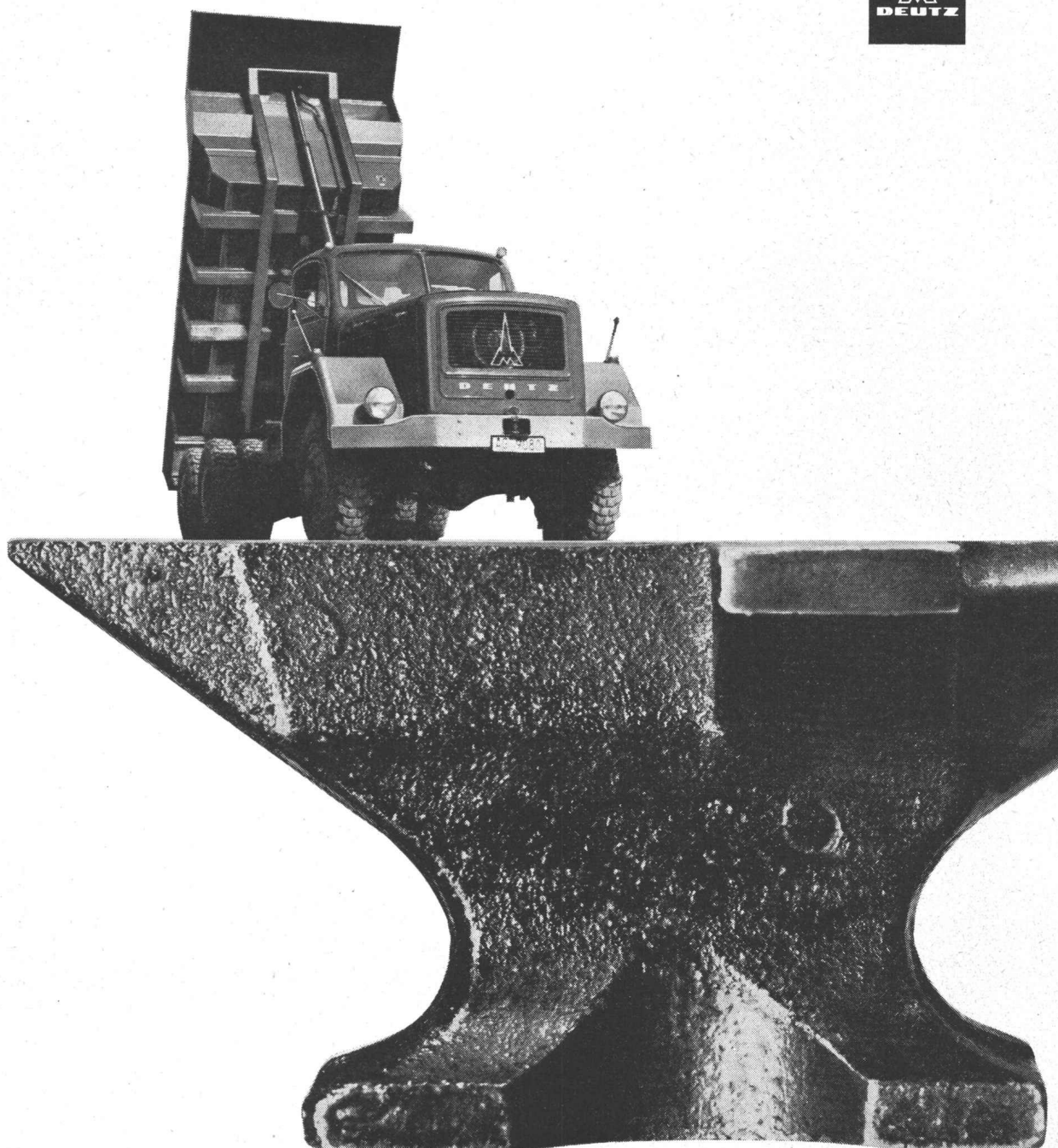

## Für härteste Beanspruchung – immer **MAGIRUS**

MAGIRUS-Nutzfahrzeuge sind ausdauernd und äusserst wirtschaftlich. Entscheidend ist die Luftkühlung ihrer kraftvollen DEUTZ-Dieselmotoren. Wo dauernd härteste Anforderungen erfüllt werden müssen, leisten die MAGIRUS-DEUTZ-Nutzfahrzeuge Ungewöhnliches zuverlässig und schnell.

Also, wenn es darauf ankommt – dann MAGIRUS-DEUTZ.

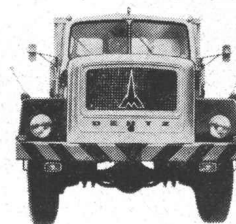

Generalvertretung für die Schweiz: Hämmerli AG 5600 Lenzburg  
Telefon 064/51 28 16/51 35 41





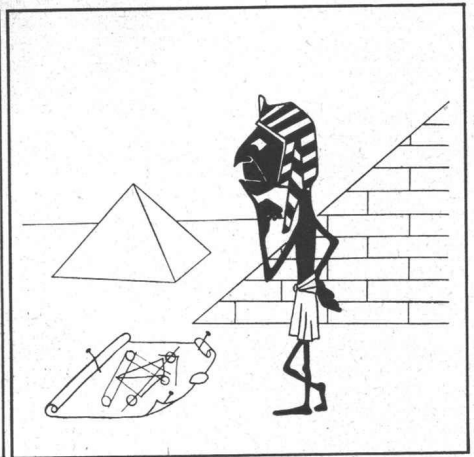
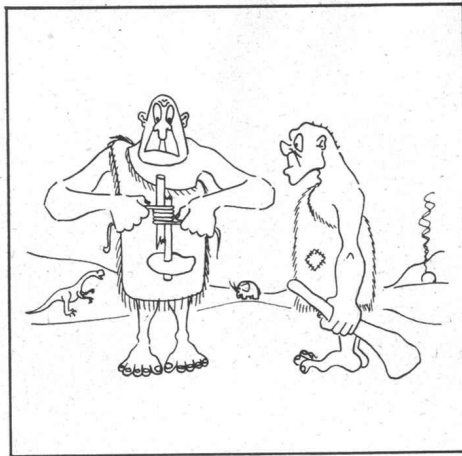

Neandertaler wie Pharaonen,  
Pfahlbauer wie Raubritter  
lösten Probleme der Verbindung  
verschiedenartigster Werkstoffe  
auf empirischem Wege.

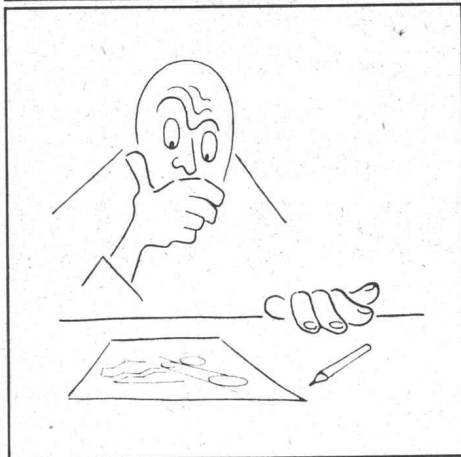
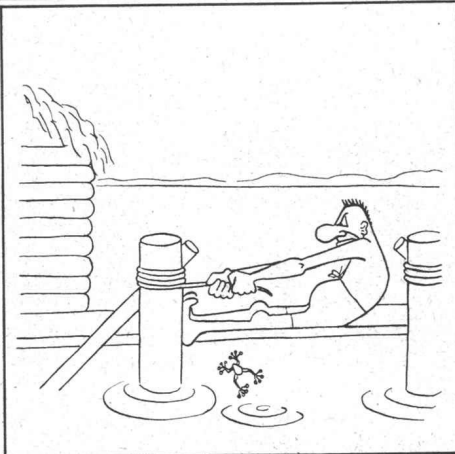

Im Zeitalter der Technik  
bewältigt der Konstrukteur  
wie der Bastler solche Probleme  
mit den bewährten,  
in den wissenschaftlichen  
Laboratorien der CIBA  
entwickelten  
Kunstharz-Bindemitteln und  
-Holzleimen: ©ARALDIT  
©REDUX  
©HIDUX  
©MELOCOL  
©AERODUX

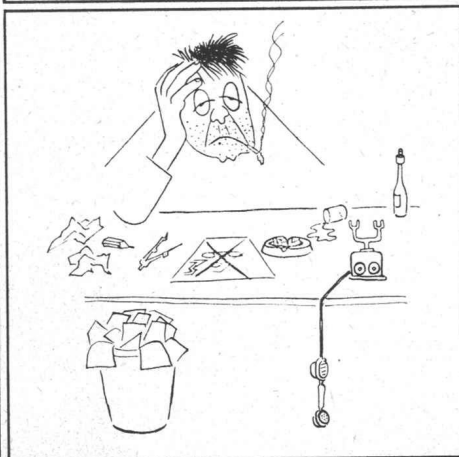

C I B A



# ZENT SERVICE



## ZENT KOMBIGUSS

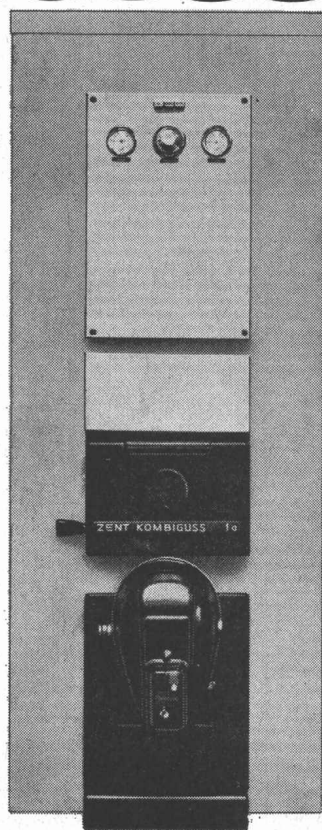

Ein zuverlässiger Service-Dienst steht zu Ihrer Verfügung. Sie werden ihn jedoch kaum brauchen, denn der neue ZENT KOMBIGUSS Kessel ist so gebaut, dass Störungen gar nicht auftreten sollten. Doch: unser Service-Dienst ist allzeit bereit.

Aus Guss ist er, der neue ZENT KOMBIGUSS, und darum so dauerhaft und unermüdlich – so widerstandsfähig gegen die gefährliche Korrosion. Er lässt sich auch leicht zerlegen und überallhin transportieren. Das Beste für schon bestehende Bauten!

Der ZENT KOMBIGUSS Kessel heizt Ihr Haus und liefert warmes Wasser für die Küche, für das Bad – soviel Sie wollen.

Für niedrigen Heizraum gibt es den neuen ZENT KOMBIGUSS auch als S-Typ, das heisst, mit seitlichem Boiler.

Es lohnt sich, ihn kennenzulernen. Schreiben oder telefonieren Sie Ihrem Installateur oder fragen Sie uns.

ZENT AG BERN 3072 Ostermundigen

Vom Schweizerischen Werkbund offiziell ausgezeichnet mit dem Prädikat «die gute Form».

# HARNISCHFEGER P&H

## leistet mehr!

Welches Modell Sie auch wählen, und ob Sie mit Hoch- oder Tieflöffel, Schleppschaufel, Greifer oder Kran arbeiten wollen, die entscheidende Tatsache bleibt in jedem Fall die gleiche:

**Mit dem P & H-Bagger fördern Sie mehr Material schneller und wirtschaftlicher!**

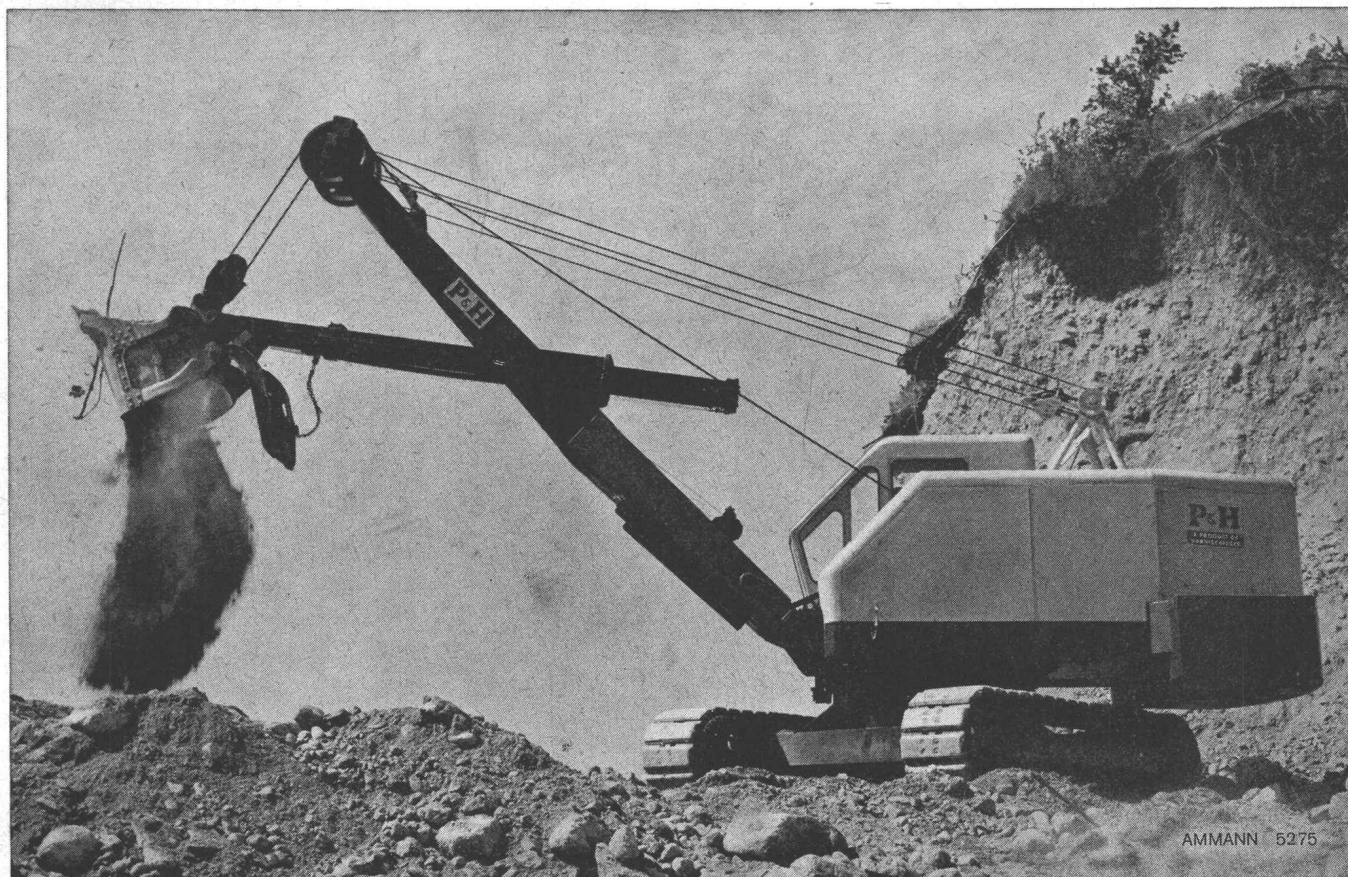

### Seine hervorstechendsten Merkmale:

- Vollständig geschlossener Getriebekasten mit allen Getrieben im Öl laufend
- Unabhängiger Antrieb sämtlicher Bewegungen — gleichzeitiges Fahren und Schwenken möglich
- Hydraulische Steuerung: einfach, schnell, zuverlässig — dennoch fein dosierbar
- Dreifach gesichertes, kraftschlüssiges Heben und Senken des Auslegers
- Echtes Traktorenfahrwerk
- Automatische Fahrbremsen
- Schwenklagerung mit dem berühmten P & H-Rollenkranz und einstellbaren Gegenhalterollen
- Vollkommen geschweisste Ausführung
- Einfache Wartung

Modell	Kübelinhalte und Kranleistungen				kg
	Liter				
	HL	TL	DL	GR	KR
155 A	400	400	400	400	9 160
210	400	500	500	500	12 290
315	600	600	800	800	15 740
320	—	600	800	800	18 145

Alleinvertretung für die Schweiz

## ULRICH AMMANN

Baumaschinen AG 4900 Langenthal

Telephon (063) 2 27 02 und 2 51 22





Ein revolutionäres Trockenabzug-Verfahren, das durch einfaches Reiben erlaubt, Texte, Marken und Zeichen auf jede glatte Oberfläche wie Papier, Karton, Metall, Plastik usw. zu übertragen. Diese Technik bietet dem Benutzer die einfachste, sparsamste und sicherste Methode. Letraset (trocken übertragene Schriftzeichen) ist eine ganze Druckerei in der Schublade Ihres Büros.

#### Ein riesiges Anwendungsfeld

Industrie, Handwerk, Geschäftsleute, technische Büros und Graphiker finden in Letraset einen kostbaren Helfer zur tadellosen Herstellung von druckfertigen Inseraten, Plakaten, Ausstellungstafeln, zur Beschriftung von Akten, Ordnern, Statistiken, Etiketten, Lehrmittel- und Verwaltungsplänen.

Letraset ist eine geniale Idee, die auf allen Gebieten ausgebaut und verwendet werden kann. Blättern Sie im Letraset-Katalog. Sie werden alle grossen Familien der klassischen und Phantasie-Schriftzeichen darin finden, viele geläufig gebrauchten Zeichen und Symbole in den verschiedensten Grössen. Im ganzen mehr als 800 Schwarzweiss- und Farbtafeln.

# Letraset

Verkaufsvorführungen bei unseren öffentlichen Niederlassungen und bei Letraset Suisse S.A., Vevey.

**GUTSCHEIN** für eine komplette Dokumentation: Schriftzeichenkatalog, Preisliste, Proben usw. gratis durch **LETRASET SUISSE S.A., 1800 VEVEY.**

NAME \_\_\_\_\_

ADRESSE \_\_\_\_\_



# KEINE WASSERVERSCHWENDUNG

AVT- und IVT-Regler regulieren genau und helfen Wasser sparen:

Der Typ IVT ist für die Temperaturregelung von Heisswasserspeichern, Wärmeaustauschern, Ölvorwärmern, Autoklaven, Entfettungsanlagen, Luftheizgeräten, Trockenöfen usw. berechnet und kann sowohl für Wasser als auch für Dampf verwendet werden.

Max. Arbeitsdruck 10 atü

Max. Temperatur des zu regelnden Mediums 180°C

Anschluss R 1/2", R 3/4" und R 1"

Arbeitet ohne Hilfsenergie

Schnelle und einfache Einstellung

Selbstregelnde Stopfbüchse

Auswechselbares Balgelement

Auswechselbarer Ventilsitz und

-teller

Leichte Montage

Typ AVTB ist ein thermostatisches Regelventil für Wasser. Es arbeitet ohne Zufuhr von Hilfsenergie und wird durch die Temperatur des Fühlers gesteuert. Es öffnet bei sinkender und schliesst bei ansteigender Fühlertemperatur.

Das AVTB-Ventil wird bei der automatischen Temperaturregelung von Wasserwärmern, Wärmeaustauschern, Ölvorwärmern, Luftheizgeräten u. a. m. sowie in industriellen Anlagen verwendet.

Temperaturbereiche: 0 - 30°C

20 - 60° und 50 - 90°C

Betriebsdruck bis 10 atü

Anschluss: R 1/2", R 3/4" und R 1"

4000 BASEL 18 - Tel. (061) 46 06 08

Depots:

Lausanne (021) 25 01 68

St. Gallen (071) 27 25 44

Zürich (051) 54 14 33

**WERNER KUSTER A. G.**

*Danfoss*

7049



IVT

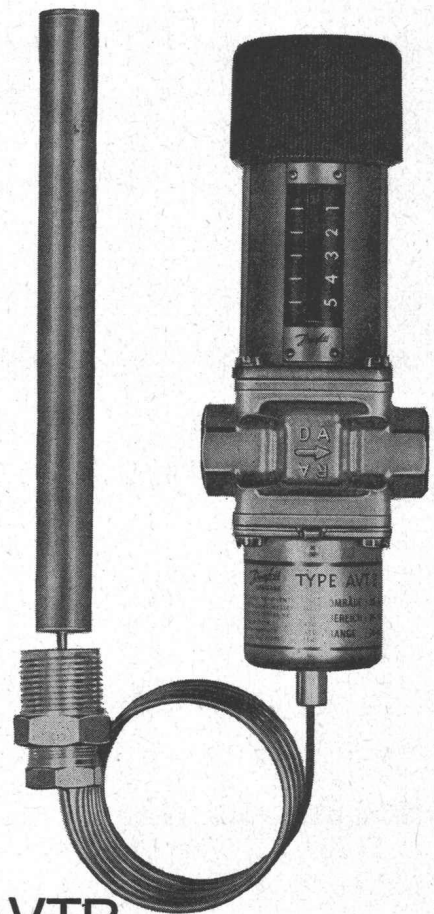

AVTB

# Bahco Sauna

Ihre eigene Bahco-Sauna-Anlage  
in Ihrem Heim

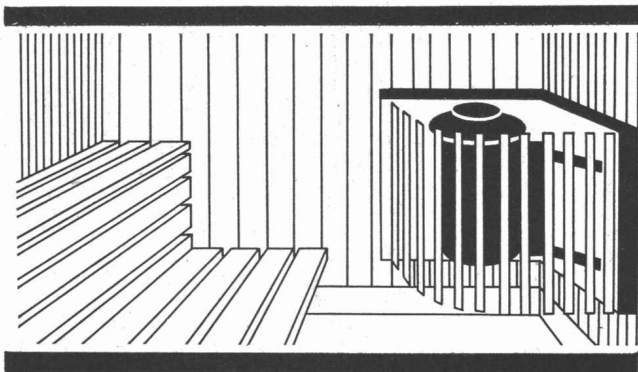

Ein herrlicher Gedanke! Ihn in die Tat umsetzen heisst: gesund bleiben, Widerstandskraft sammeln, Entspannung und ruhigen Schlaf finden.

Durch Überwärmung im trockenen Saunaraum wird der menschliche Körper zur Ausscheidung von Kreislaufschlacken und Entgiftung stark angeregt. Diese innere Körperreinigung mit allgemeiner Abhärtung und Gewichtsregulierung verbunden, entlastet den ganzen Organismus, speziell das Herz. Schon während des Badens und seiner verschiedenen Stufen überkommt einen ein herrliches Wohlgefühl, eine wundervolle Entspannung, die Sie nach einem arbeitsreichen Tag besonders schätzen.

Verlangen Sie doch bitte kostenlos nähere Unterlagen durch die Generalvertretung:

**Walter Widmann AG**

Abt. Bahco, Löwenstr.20, Zürich1, Tel.051 273996





Brun-Betonieranlagen sind von äusserst robuster Konstruktion. Sie sind mit Zwangsmischer oder Reversiermischer, halb- oder vollautomatisch, lieferbar. Verlangen Sie Offerte oder den Besuch eines Fachmannes, der Sie gerne fachkundig beraten wird. Brun+Cie AG Maschinenfabrik 6244 Nebikon LU Telefon 062 951 12

brun





# Neu von Leu

**Ga** Gastarbeiter  
**Spa** Spar- und  
**Za** Zahlungssystem

Die Lockerungen der Vorschriften für den Familiennachzug der Gastarbeiter veranlaßten die BANK LEU, neue Wege zu suchen, um ausländischen Mitarbeitern das Sparen in der Schweiz und die Ueberweisungen in ihre Heimat zu erleichtern. Zu diesem Zweck schuf unsere Bank das neuartige, auf die besonderen Wünsche der Gastarbeiter zugeschnittene Spar- und Zahlungssystem

## GASPAZA

Praktische Auftragsformulare in italienischer, spanischer und deutscher Sprache erleichtern:

1. Postinzahlungen auf ein Gastarbeiterheft (3 1/2 % Bank-Depositenheft)
2. Rückzüge von Schweizer Franken oder ausländischen Banknoten (Lire, Pesetas usw.)
3. Ueberweisungen ins Ausland
4. Bestellungen von Bahn- und Flugbilletten
5. Ueberträge auf Spar- und Anlagehefte

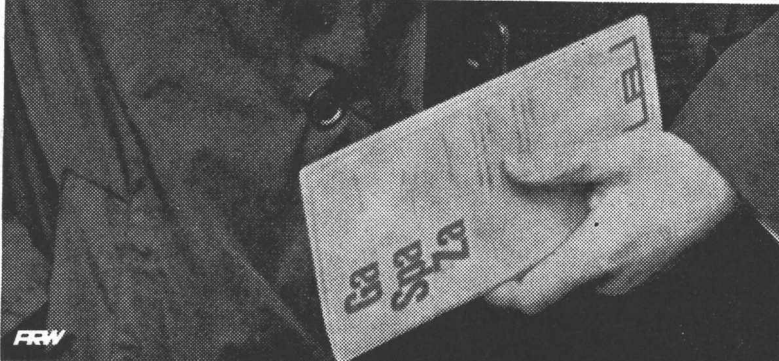

## GASPAZA

- funktioniert einfach und rasch
- sichert vor Lohndiebstahl
- bringt sofort guten Zins
- fördert das Sparen auch kleiner Beträge

Bank Leu Postfach 8022 Zürich

Name: \_\_\_\_\_

Vorname: \_\_\_\_\_

Straße / Nr. \_\_\_\_\_

Postleitzahl / Ort: \_\_\_\_\_

**GASPAZA**

323

Möchten Sie mehr über das Gastarbeiterheft der Bank Leu wissen? Dann senden Sie noch heute den nebenstehenden Abschnitt als Drucksache ein.

**BANK  
LEU**

BANK LEU & CO. AG. ZÜRICH  
 Bahnhofstr. 32 Tel. 051 23 26 60

# Ein Blech \* \* \* \* \* revolutioniert den Stahl- und Betonbau!

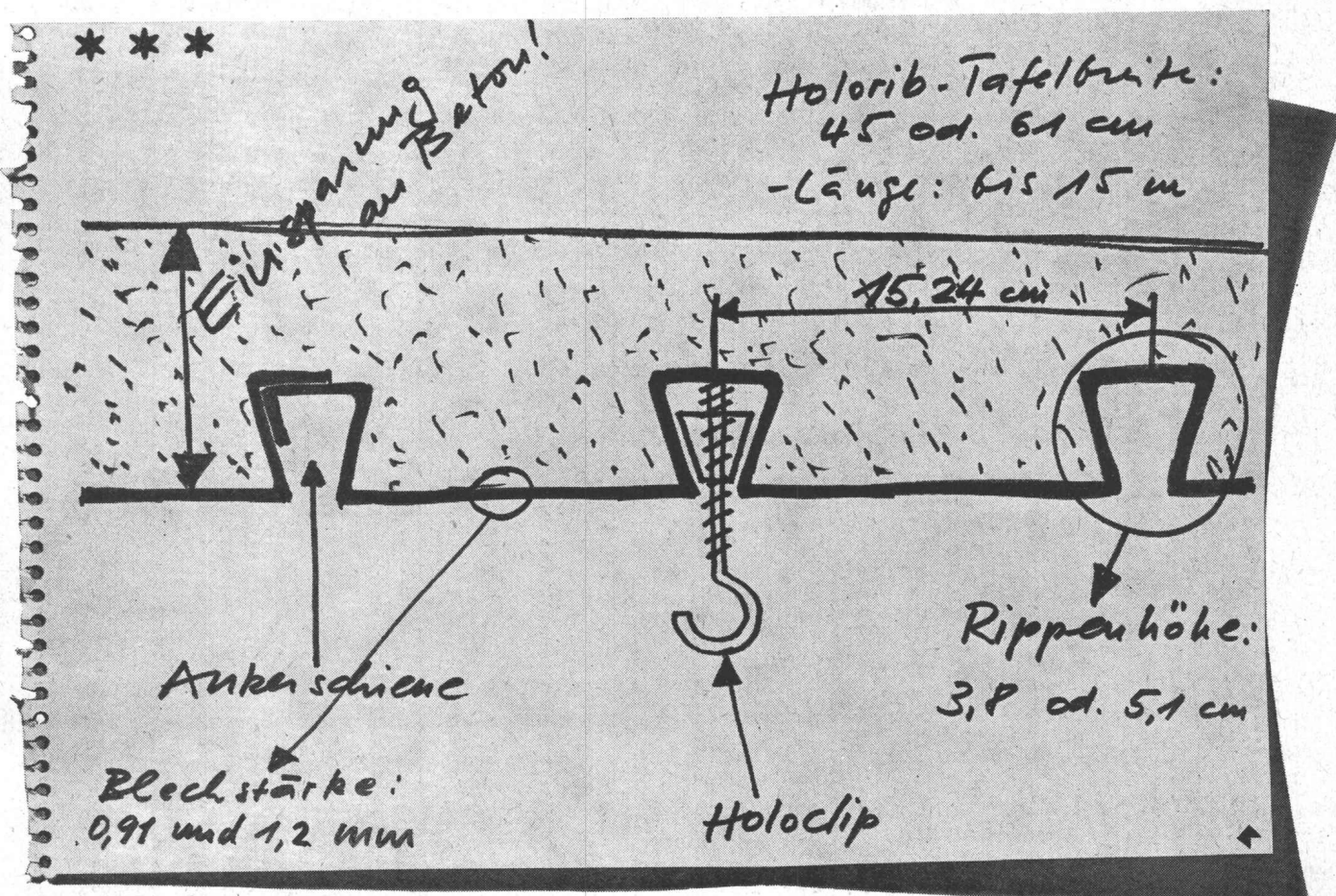

\* Eine verwegene Behauptung, werden Sie denken.

Und trotzdem! Denn mit Holorib werden Sie heute manches schwierige Problem auf einfache Art lösen können

\* Holorib ist ein trapez-profileiertes Blech aus verzinktem Siemens-Martin-Stahl, in Längen bis zu 15 Metern lieferbar

\* Holorib ersetzt beim Betonieren die Schalung, die Schalungsstützen und je nach Nutzlast und Spannweite die Stahlarmierung. Die Holorib-Rippe ersetzt die Ankerschienen

\* Holorib verkürzt die Bauzeit!

\* Holorib erlaubt Verminderung der Dicke der Betonplatte (Reduzierung des Eigengewichtes!), ununterbrochene Verlängerung über Stützen und Wände hinaus. Holorib findet Verwendung im Beton- wie im Stahlskelettbau.

\* Holorib wird bereits in der Schweiz (Warenhaus mit Super-Parking in Genf, neues Bahnpostgebäude in Bern, usw.), in England schon seit 3 Jahren (1'500'000 m<sup>2</sup>) und in den USA seit 40 Jahren verwendet (allein für den Pan-Am-Building in New York 204'380 m<sup>2</sup> Holorib).

\* Holorib eignet sich für Wohn- und Geschäftshäuser, Schul- und Spitalbauten, Hotels, zur Auskleidung von Tunneln, für Lawinerverbauungen, Bedachungen usw.

\* Möchten Sie mehr wissen? Wir haben einen ausführlichen technischen Prospekt für Sie bereitgelegt.

**Holorib SA, 1200 Genève**  
2, rue Vallin, Tél. 022 31 81 60

**Bähler & Cie AG, Eisen**  
Freiburgstrasse 390, 3018 Bern  
Tel. 031 66 42 42 Telex 32 530

# \*\* Holorib



# SONDIERBOHRUNGEN

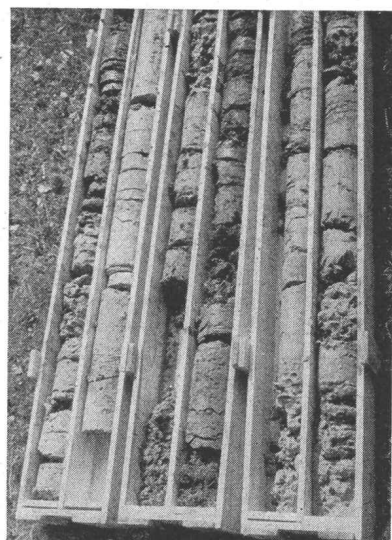
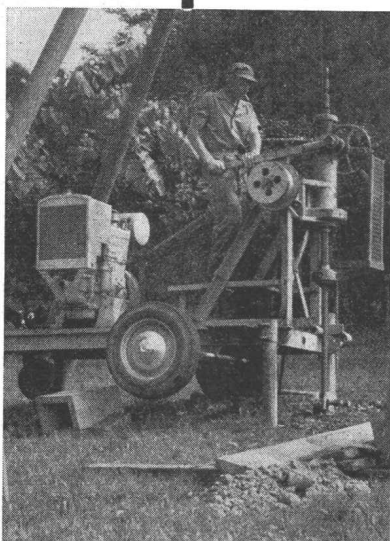

Rotationskernbohrungen  
Rammsondierungen  
Scherflügelversuche  
Ungestörte Bodenproben  
Durchlässigkeitsuntersuchungen  
Bohrungen für Injektionen  
Fels- und Lockergesteins-Anker

**Ing. M. Greuter & Cie AG, 8032 Zürich, Tel. 051/329028**

**Spezialfirma für Gunit, Spritzbeton, Injektionen und Bohrungen**

## Kittlose Verglasungen

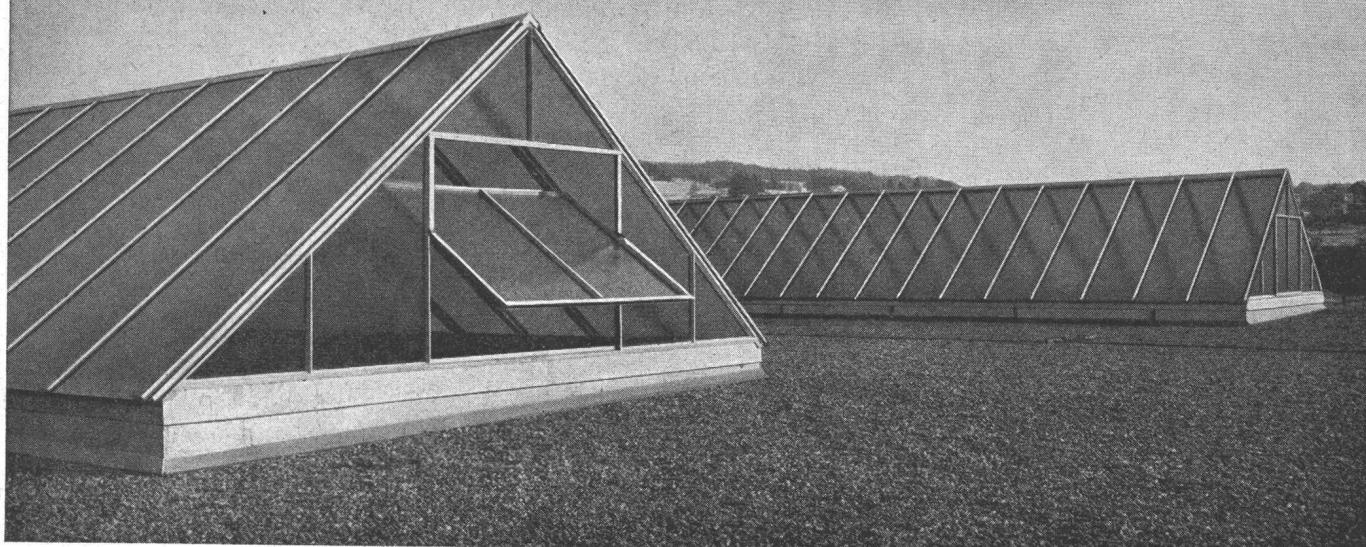

**Gebr. Tuchs Schmid AG Frauenfeld**

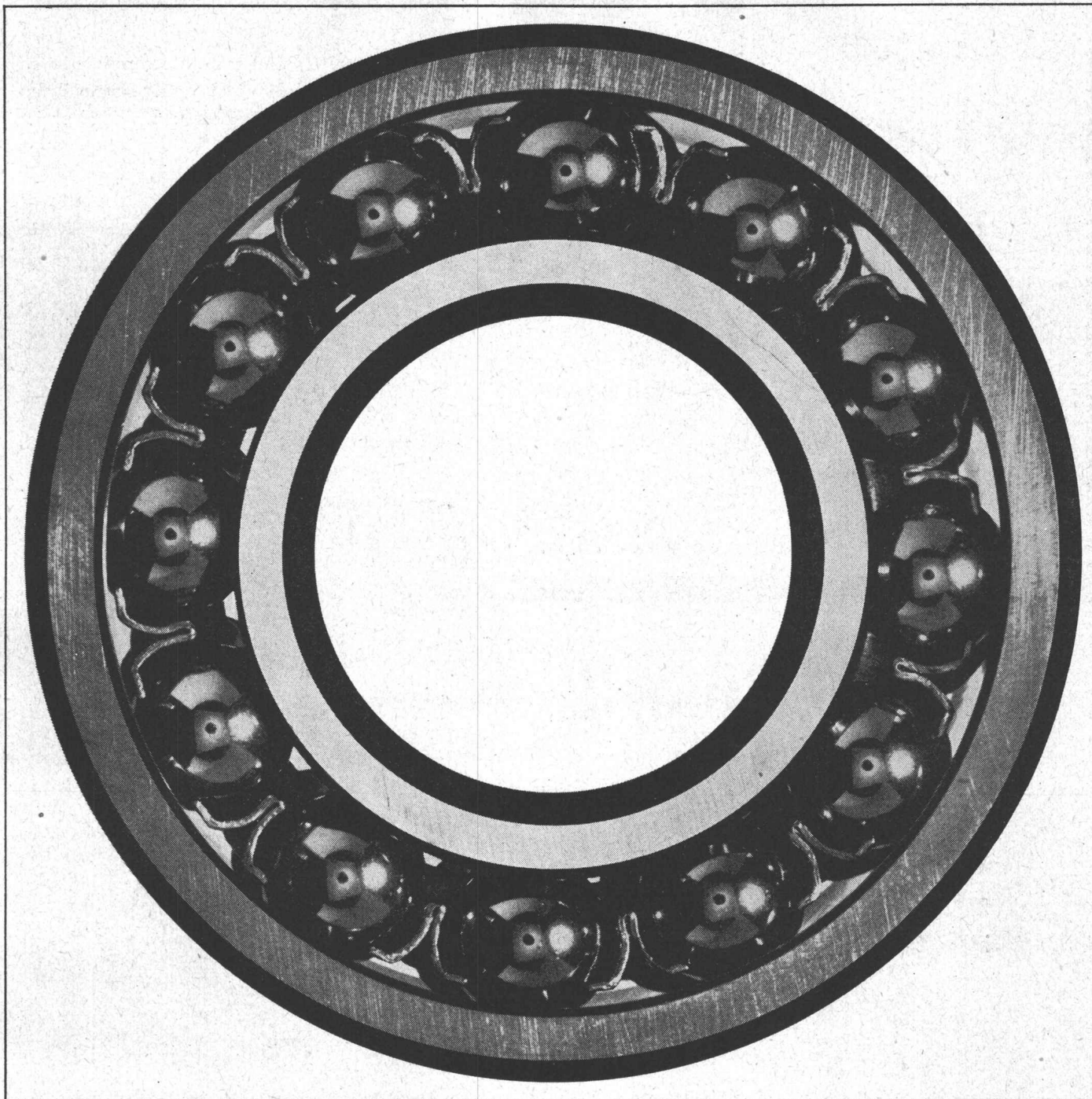

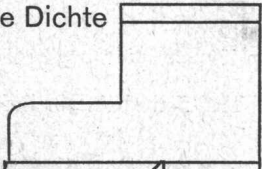
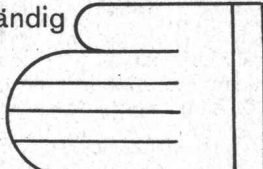

# PLASTOCRETE-N

Leicht wie auf Kugellagern lässt sich Sperrbeton mit PLASTOCRETE verarbeiten, — leichter und ohne Entmischung zu transportieren, leichter und ohne Störung zu pumpen, leichter und besser zu vibrieren und zu verdichten. PLASTOCRETE — der universale Betonzusatz.

<p>Höchste Dichte</p> 	<p>Frostbeständig</p> 	<p>17 Jahre Erfahrung</p> 
---	---	---



Kaspar Winkler+Co.

8048 Zürich Tel. 051/62 40 40



*Wählen Sie*



*und Sie wählen richtig!*

... denn unsere Schaumstoff-Isoliermaterialien sind **Spitzenprodukte** und ermöglichen Ihnen deshalb eine ausgezeichnete und wirklich preiswerte Isolation.

## Alporit aus SWISSPOR

Hundertprozentiges  $\boxplus$  Schweizer Fabrikat  $\boxplus$

- schützt gegen Wärme und Kälte
- schont vor Lärm und Feuchtigkeit
- ist druckfest und leicht
- ist form- und alterungsbeständig

kurz: ALPORIT bürgt für Qualität

Unser technischer Dienst ist jederzeit gerne bereit, Sie unverbindlich zu beraten.

## KORK AG BOSWIL

5623 Boswil (Aargau)

Telefon 057 7 44 44  
Telex 5 38 79

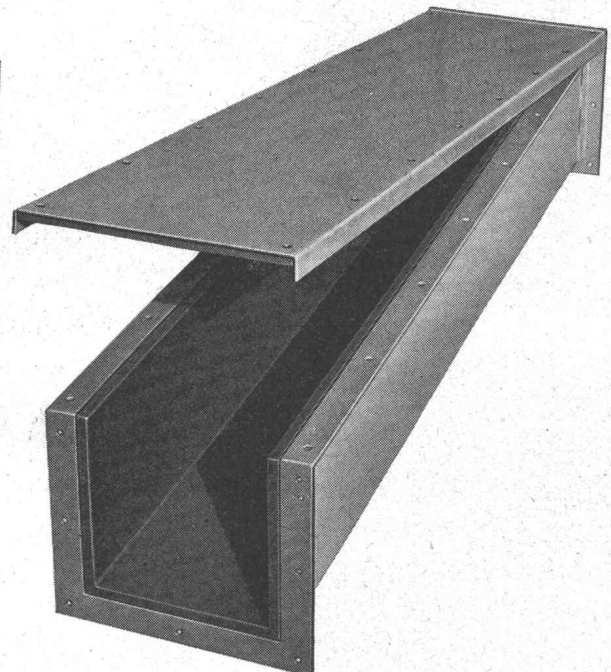
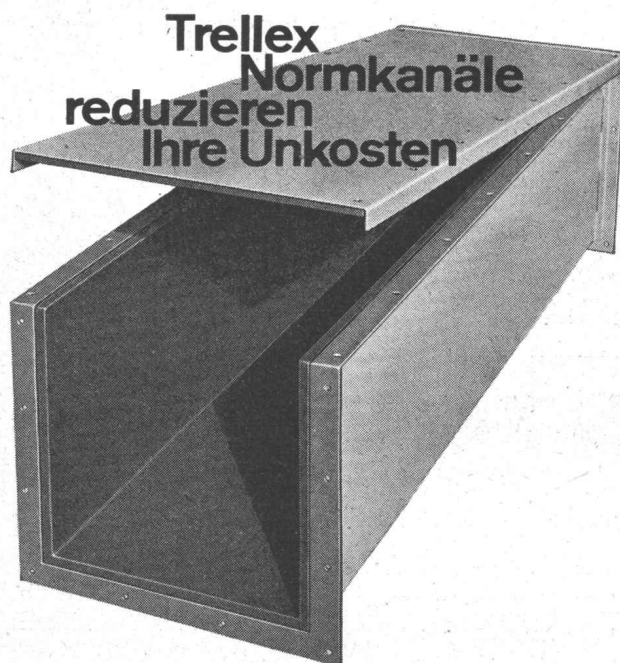

Trellex-Normkanäle sind mit Verschleiss-Schutzgummi ausgekleidet. Diese staubdichte Konstruktion ergibt längere Laufzeiten und praktisch eine geräuschlose Materialförderung.  
Die Dimensionen von 250×250 mm und 400×400 mm sind in den Längen 1000 mm und 1500 mm ab Lager lieferbar.

Verlangen Sie bitte unsere Offerte oder den Besuch eines Beraters.

Siebag AG 8105 Regensdorf Telefon (051) 94 40 47

**SIEBAG**

**Für den  
Spitalbau**

die zeitgemässe  
Fango-Therapie mit  
**Parafango «Battaglia»**

**Wirksamer, wirtschaftlicher,  
sauberer; personal-, zeit-  
und wäschesparend. Durch  
Sterilisieren während der  
Nacht wird vollkommene  
Hygiene erreicht.**

**Im Mittel- und Kleinbetrieb:  
Mobile Erwärmungsgeräte  
für 15 kg Packungsmasse  
oder mehr und Ausstreichtisch  
mit Kühlplatte.**

**Im Grossbetrieb:  
Eingebaute Zubereitungsan-  
lagen durch Ihre Installations-  
firma nach Rücksprache  
mit uns.**

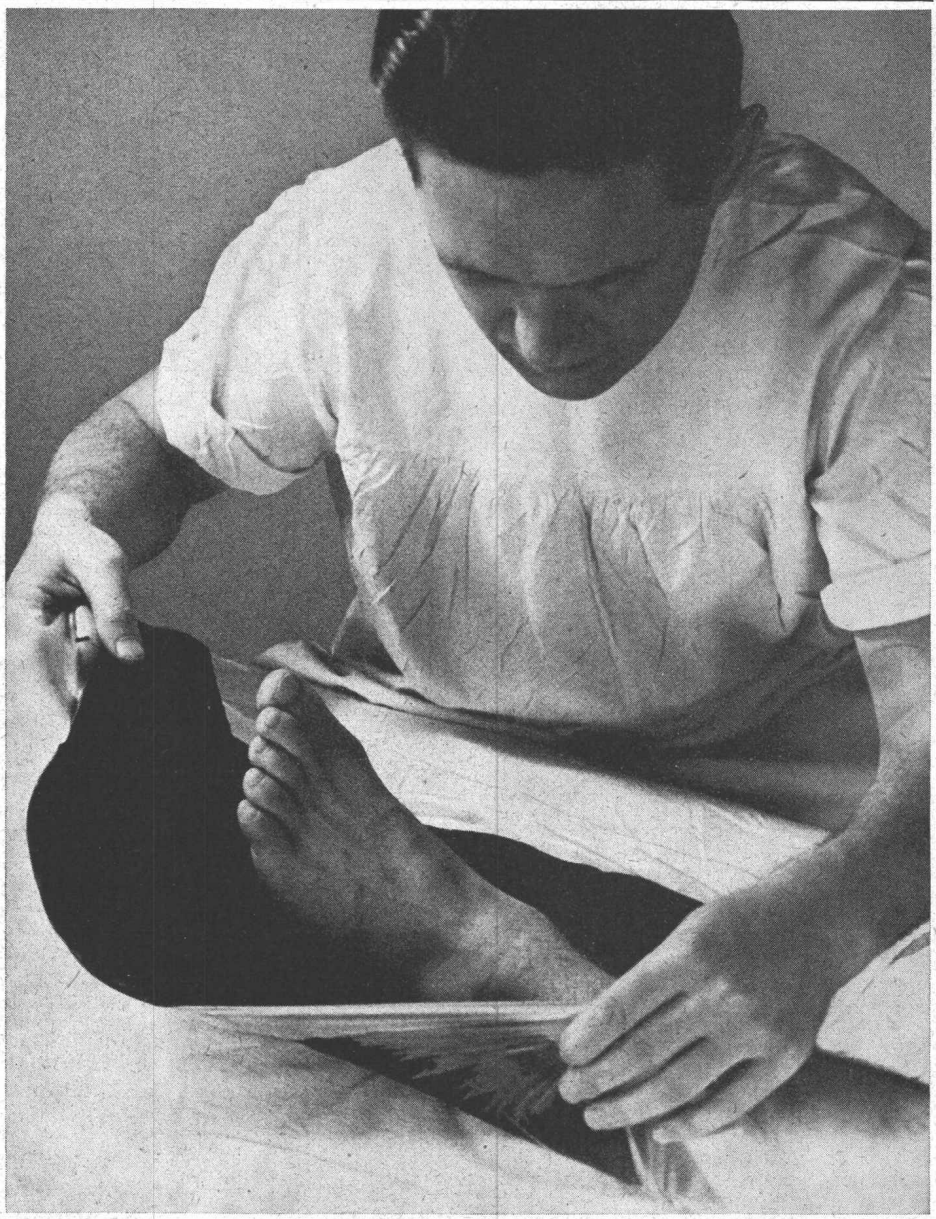

**Literatur,  
kostenlose Beratung und  
Personalinstruktion durch die**

**Fango Co. GmbH  
8640 Rapperswil**



**MERK**

## Merk für Schwer-Elektrozüge

Elektrozüge sind Vertrauenssache; hohe Werte werden ihnen anvertraut. Sehr gedrängte Bauart ermöglicht interessante Lösungen für die Kran-Konstruktionen. Modelle für 15–80 Tonnen Hubkraft. Verlangen Sie Referenzen und unverbindliche Angebote!

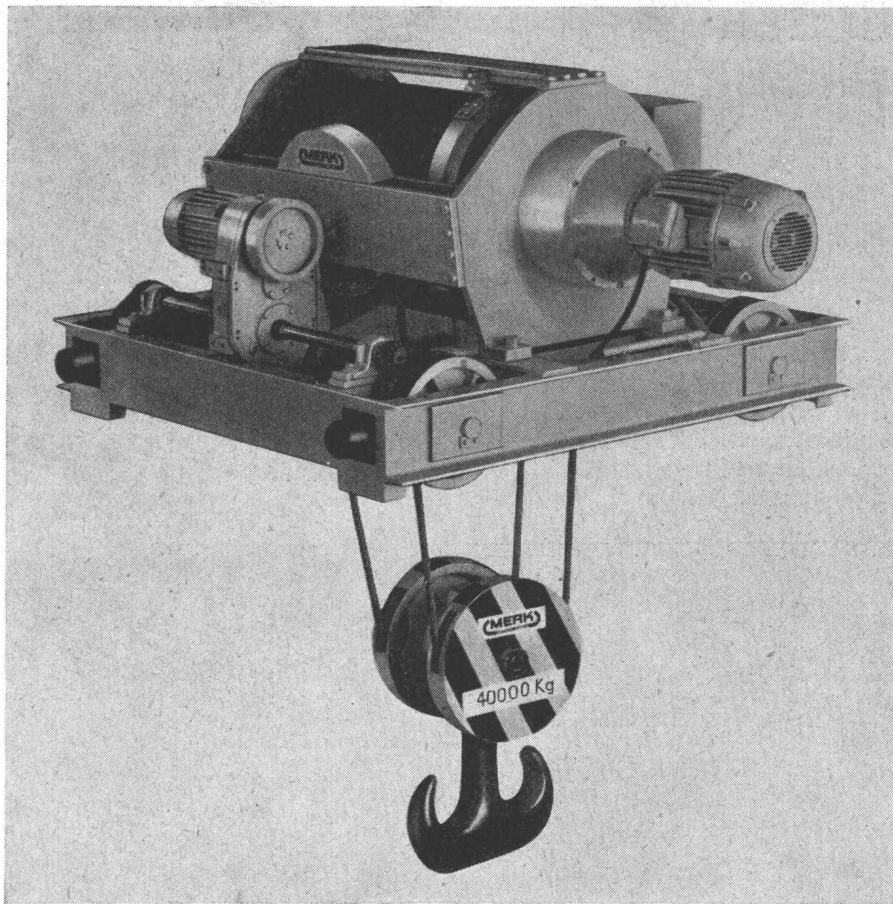

**Merk AG**  
 Maschinenfabrik  
 8953 Dietikon/ZH Tel. 051/88 91 21



## kämpf schalttafeln

Verkauf 1963 m<sup>2</sup> 180 000

G. Kämpf AG Holzbau Rapperswil Aarg.

064 47 12 12

kein Preisauflage

- \_\_\_\_\_ nur die verleimten 3-Schicht-Schalttafeln wachsen und schwinden nicht ●
- \_\_\_\_\_ sie ergeben saubere Sichtflächen ●
- \_\_\_\_\_ sie brauchen viel weniger Arbeitszeit ●
- \_\_\_\_\_ sie werden 50 und mehr Male verwendet ●
- \_\_\_\_\_ sie halten jahrelang (Oberflächen-Schutz) ●
- \_\_\_\_\_ sie sind die wirtschaftlichen auf lange Sicht ●

das beweist die Verbrauchskurve

● 27 mm stark, dreifachquerverleimt, 100 x 500 cm oder kleinere Tafeln, z. B. 50 x 500 cm / 50 x 250 cm

Wir haben 1962 die Produktion rationalisiert und vergrößert, damit wir unsere überzeugten, treuen Verbraucher und die neuen Kunden schneller und besser bedienen können

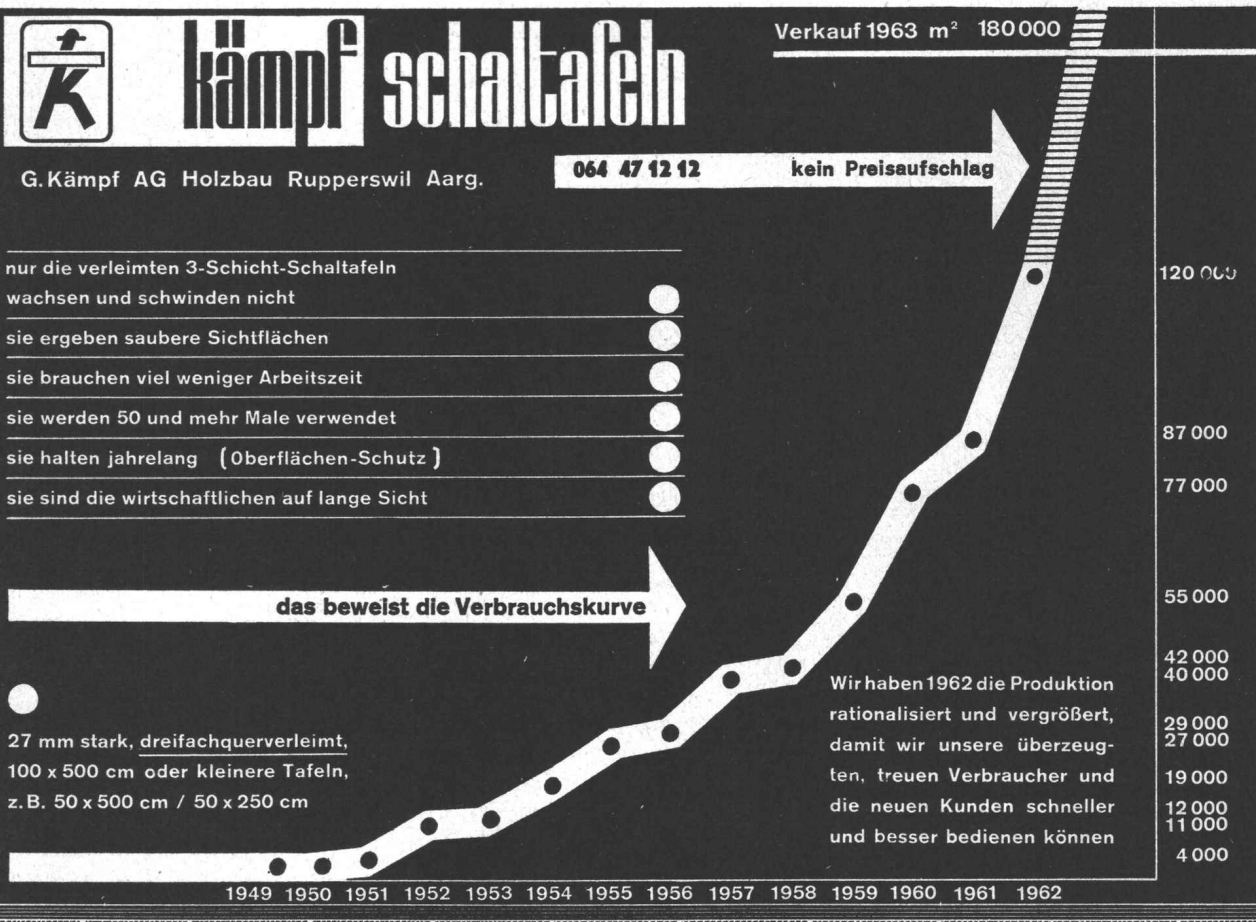

# Stüssi-Roll-Schleuderbetonröhren

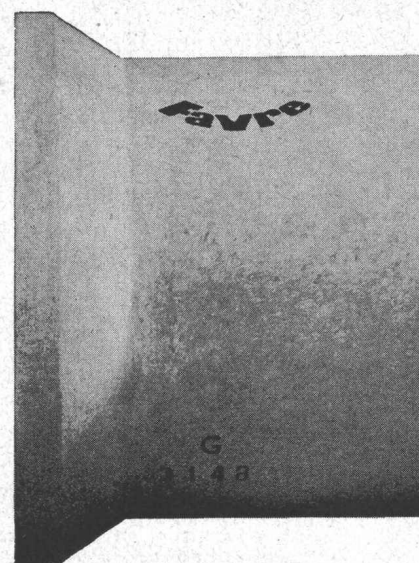
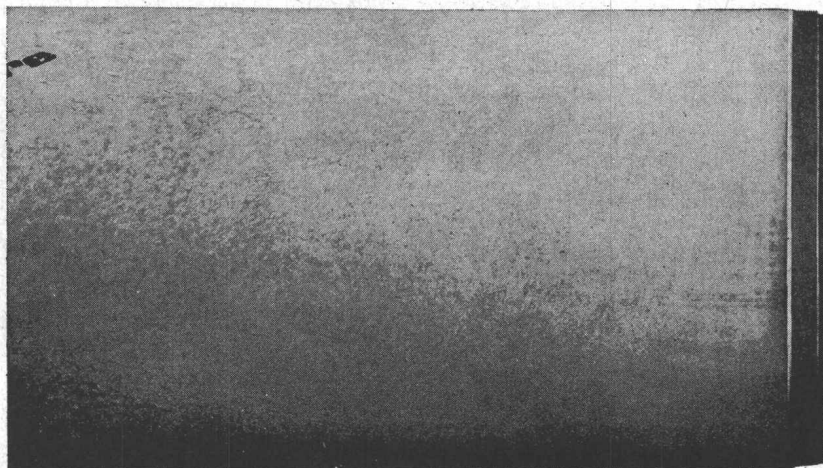

## Die wesentlichen Vorteile des Stüssi-Roll-Rohres:

- Keine Vorbehandlung der Rohrmuffen
- Leichtes Aufziehen des Gummi-Dichtungsringes
- Rasches Einziehen der Rohre
- Keine Nacharbeit an den Muffen

Ø 25—100 cm  
 Baulänge 2 m  
 Ausführung armiert und unarmiert

Wir liefern auch die entsprechenden Rollgummi-Dichtungsringe

Die neue Glockenmuffe zeichnet sich aus durch

- sehr kleine Muffentoleranzen
- gute Dichtigkeit
- bleibende Flexibilität

Muffenpartie mit Rollgummi-Dichtungsring in fertig verlegtem Zustand ▶

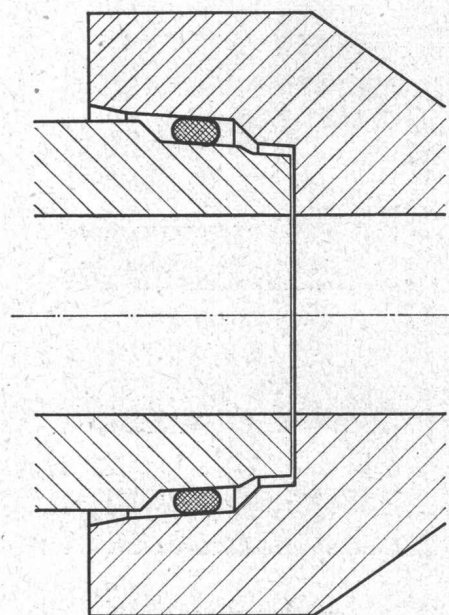

## Favre & Cie AG Zürich

Zementwarenfabrik

Werke in:

Wallisellen Telefon 051/93 20 11  
 Däniken SO Telefon 062/6 12 09



# Argolite

ARGOLITE AG  
Kunststoffplattenwerk  
Willisau LU  
Telephon 045 / 6 19 12

# FORMAT

260 x 130 cm 330 x 130 cm 330 x 160 cm

## Bevor wir Oberlichter ein- bauen berechnen wir das Tageslicht

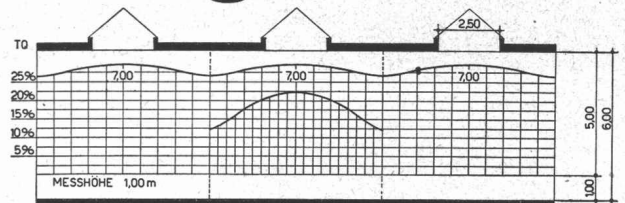

Satteldach mit Mittelwert 28,4%

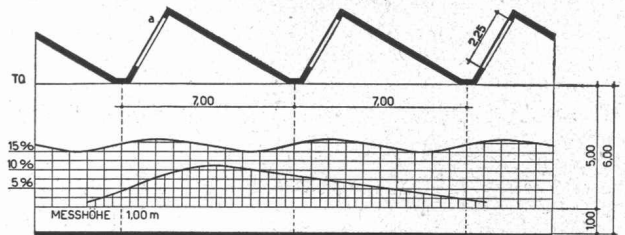

Scheddach mit schrägen Glasflächen Mittelwert 16,8%

Richtiges Licht am Arbeitsplatz ist von eminenter Bedeutung – es vermindert vorzeitiges Ermüden, verhütet Unfälle, steigert die Arbeitsfreude und erhöht die Leistung.

Diese Erkenntnis erscheint uns wichtig. Bevor wir Oberlichter einbauen, berechnen wir daher jeweils individuell den notwendigen Tageslichtquotienten. Die erhaltenen Werte bilden dann die Basis für die Planung und Ausführung aller Objekte.

Kully's kittlose Oberlichter werden seit 1898 gebaut. Ihre Vorzüge sind überall bekannt. Verlangen Sie daher für Ihr nächstes Projekt unsere Offerte. Unsere Fachleute stehen Ihnen jederzeit zur Verfügung.

## A. Kully AG



Glasdachwerke 4632 Trimbach bei Olten  
Telephon 062 - 53901

## Notstromanlagen

kurzfristig lieferbar

Notstromanlagen schützen vor Stromausfall und gleichen Spitzenbelastungen aus. Unsere Dieselgruppen entsprechen den schweizerischen Vorschriften für Zivilschutz. Wir liefern anschlussfertige Ausführungen. Verlangen Sie bitte unverbindliche Beratung und Offerte.

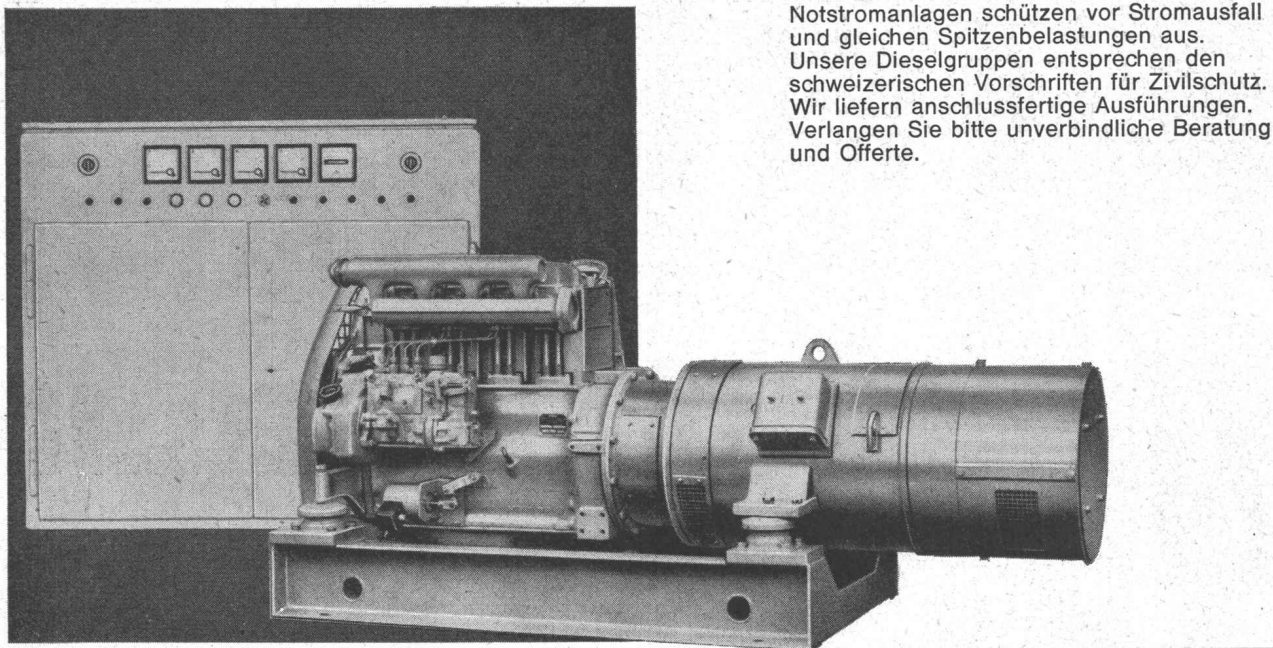

24 KVA, 3x380 V, 50 Hz, mit Dieselmotor  
 Leistungsbereich: ab 600W, nach oben unbeschränkt

Siemens  
 Elektrizitätserzeugnisse AG  
 8021 Zürich, Telefon 051/25 36 00  
 1002 Lausanne, Téléphone 021/22 06 75

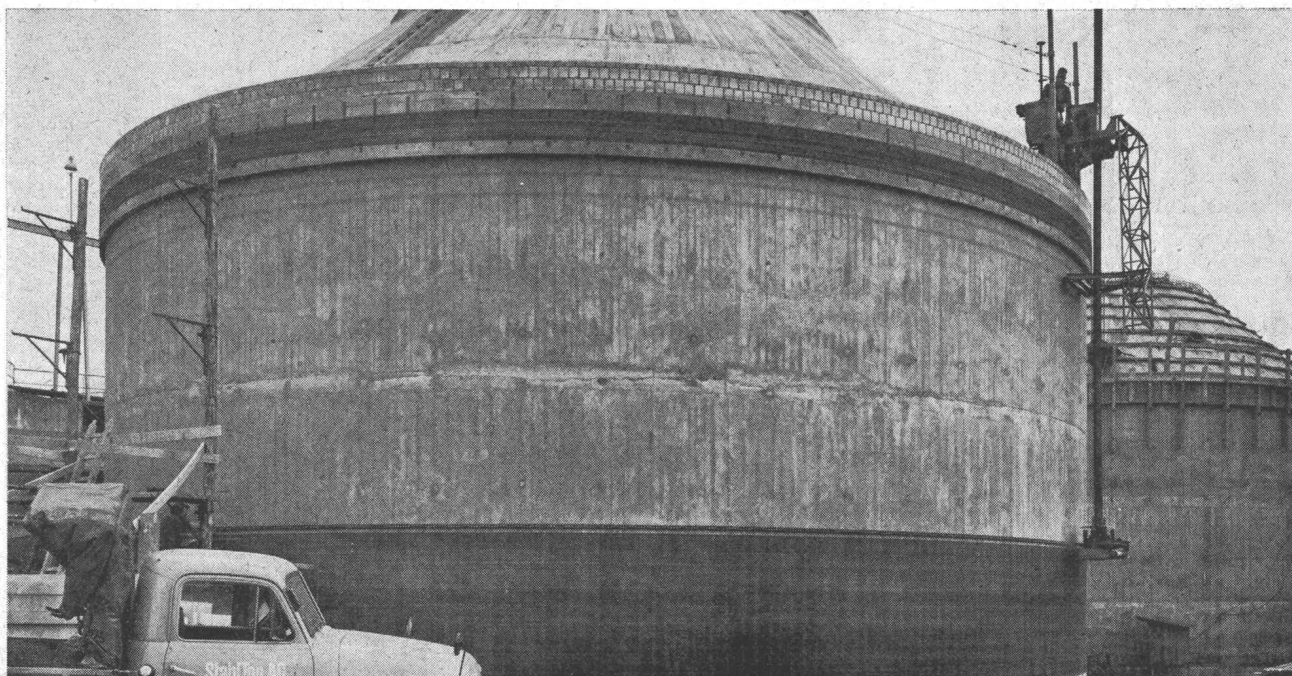

# Spannbeton **BBRV**

Behälter an der Glatt, Zürich  
 Bauherr Stadt Zürich  
 R. Fietz, dipl. Ing., Zürich  
 A. Brunner's Erben, Bauunternehm., Zürich

Stahlton AG Riesbachstr. 57 Tel. 051-47 64 00 8034 Zürich 8

# Stahlton





# ZÜBLIN

ED. ZÜBLIN & CIE. AG  
HOCH- U. TIEFBAUUNTERNEHMUNG  
ZÜRICH BASEL LAUSANNE

Gebrüder Sulzer, Aktiengesellschaft Bürohochhaus in Winterthur

# Meidinger

---

## VENTILATOREN

AUS BLECH  
ODER KUNSTSTOFFEN



Axialventilatoren  
für mittlere bis grosse Luftmengen  
Dachventilatoren  
Gasschutzaggregate  
Hochdruck-Ventilatoren  
für Wasser-Filteranlagen  
Rauchgas-Ventilatoren  
Spezialventilatoren  
für Küchen-, Bad-, WC-Entlüftungen  
Tankreinigung  
Transport-Ventilatoren

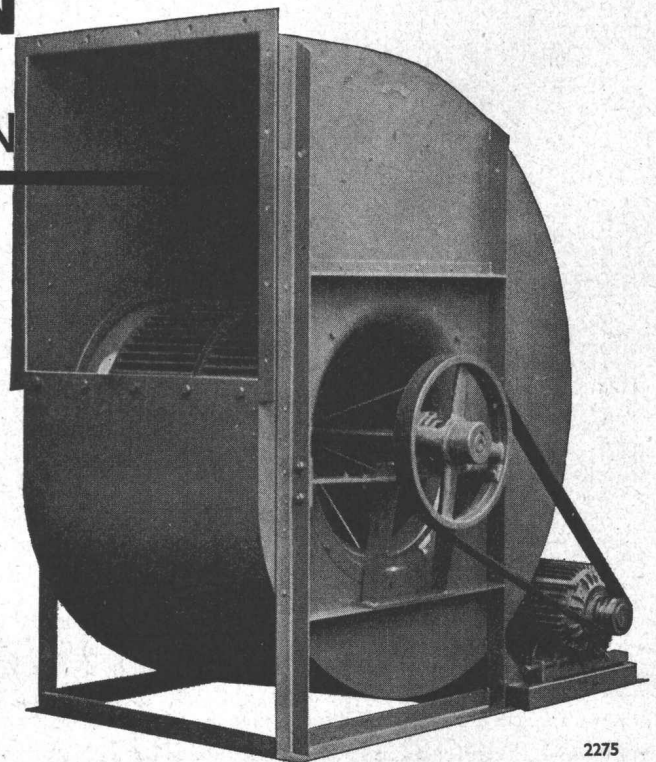

2275

G. Meidinger & Cie.  
Basel 4, Tel. 061/238870