

Objektyp: **Advertising**

Zeitschrift: **Schweizerische Bauzeitung**

Band (Jahr): **84 (1966)**

Heft 15

PDF erstellt am: **24.09.2024**

### **Nutzungsbedingungen**

Die ETH-Bibliothek ist Anbieterin der digitalisierten Zeitschriften. Sie besitzt keine Urheberrechte an den Inhalten der Zeitschriften. Die Rechte liegen in der Regel bei den Herausgebern. Die auf der Plattform e-periodica veröffentlichten Dokumente stehen für nicht-kommerzielle Zwecke in Lehre und Forschung sowie für die private Nutzung frei zur Verfügung. Einzelne Dateien oder Ausdrucke aus diesem Angebot können zusammen mit diesen Nutzungsbedingungen und den korrekten Herkunftsbezeichnungen weitergegeben werden. Das Veröffentlichen von Bildern in Print- und Online-Publikationen ist nur mit vorheriger Genehmigung der Rechteinhaber erlaubt. Die systematische Speicherung von Teilen des elektronischen Angebots auf anderen Servern bedarf ebenfalls des schriftlichen Einverständnisses der Rechteinhaber.

### **Haftungsausschluss**

Alle Angaben erfolgen ohne Gewähr für Vollständigkeit oder Richtigkeit. Es wird keine Haftung übernommen für Schäden durch die Verwendung von Informationen aus diesem Online-Angebot oder durch das Fehlen von Informationen. Dies gilt auch für Inhalte Dritter, die über dieses Angebot zugänglich sind.

# MV - PFÄHLE

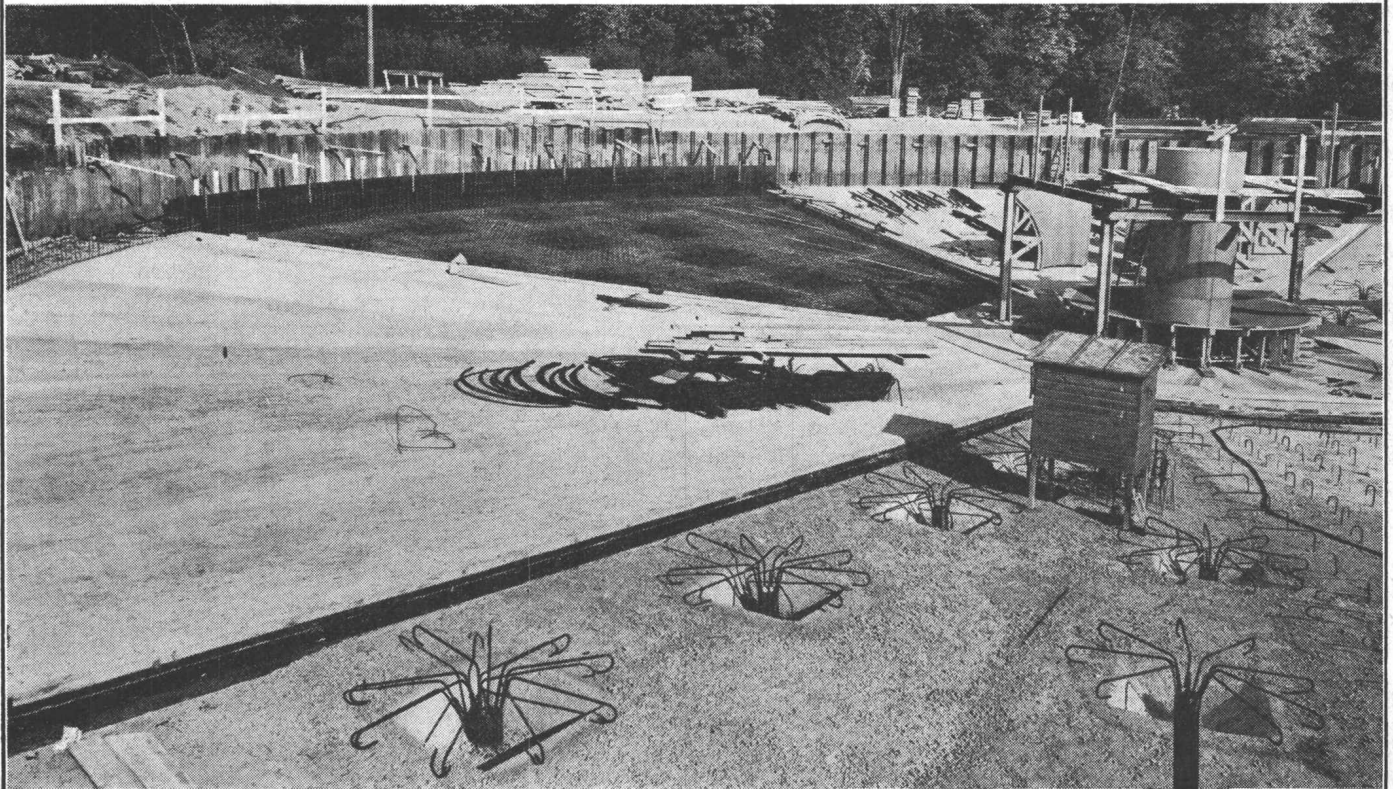

Erweiterung Kläranlage Werdhölzli der Stadt Zürich

## FÜR ZUG UND DRUCK BIS 200 TO PRO PFAHL

AUFTRIEBSSICHERUNGEN VON KLÄRBECKEN  
SCHWIMMENDE PFAHLGRÜNDUNGEN  
VERANKERUNG VON BAUGRUBENUMSCHLISSUNGEN  
GRÜNDUNG VON LEITUNGSMASTEN  
SCHRÄGPFÄHLE BIS 1:1

AKTIENGESELLSCHAFT

### CONRAD ZSCHOKKE

Räffelstrasse 11      Zürich 3      Telefon 35 52 35

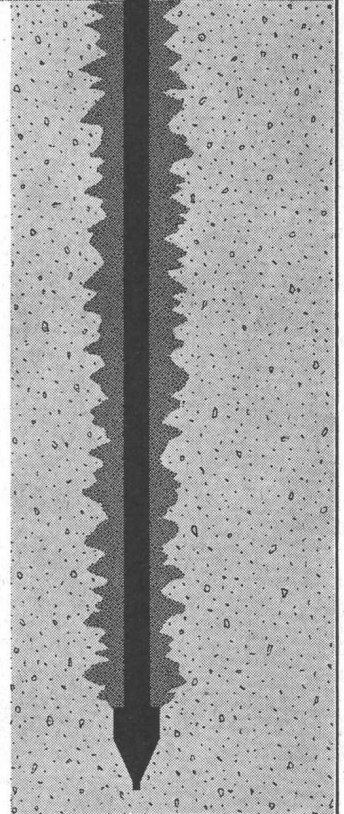

*Wählen Sie*



*und Sie wählen richtig!*

... denn unsere Schaumstoff-Isoliermaterialien sind **Spitzenprodukte** und ermöglichen Ihnen deshalb eine ausgezeichnete und wirklich preiswerte Isolation.

## Alporit aus SWISSPOR

Hundertprozentiges  $\boxplus$  Schweizer Fabrikat  $\boxplus$

- schützt gegen Wärme und Kälte
- schont vor Lärm und Feuchtigkeit
- ist druckfest und leicht
- ist form- und alterungsbeständig

kurz: ALPORIT bürgt für Qualität

Unser technischer Dienst ist jederzeit gerne bereit, Sie unverbindlich zu beraten.

# KORK AG BOSWIL

5623 Boswil (Aargau)

Telefon 057 7 44 44  
Telex 5 38 79

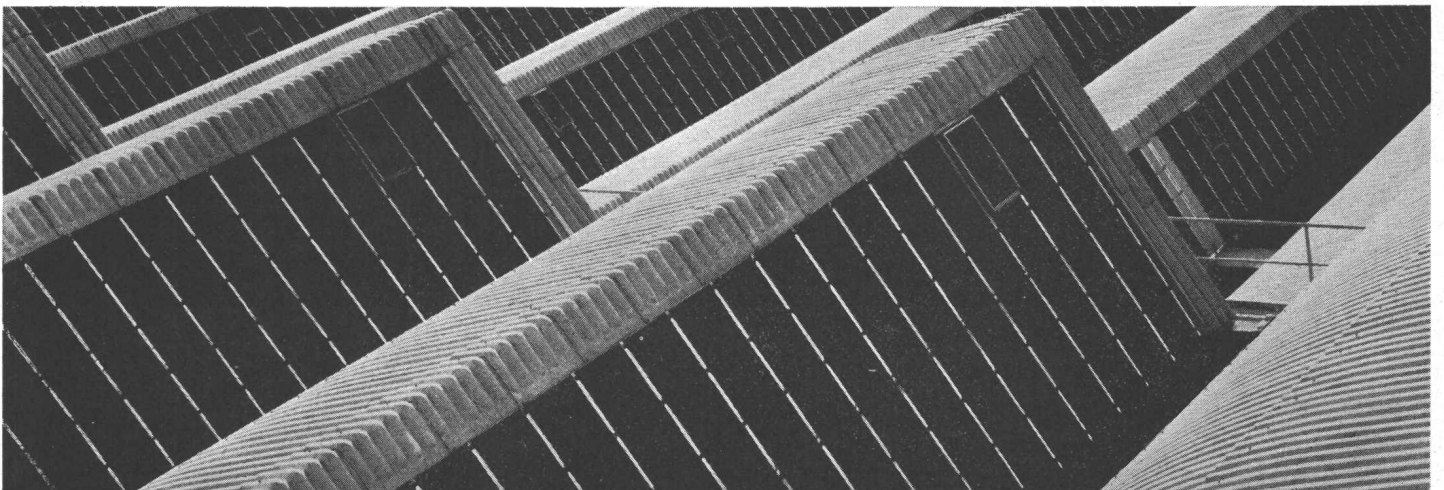



# Ultraplast **BREPLASTA**

## statt Gips

### Vorteile:

- Strapazierfähige Wände im Schnellverfahren
- hohe Leistung, deshalb billigere Preise
- Decken und Wände werden in einem Zug fertiggestellt
- direkt auf Beton, darum sehr wirtschaftlich zum Aus-equalisieren des Betons
- keine Austrocknungszeit — sofort bezugsbereit
- wenig Arbeitskräfte, da mechanisiertes Arbeitsverfahren
- innert kurzer Zeit zahlreiche Referenz-objekte

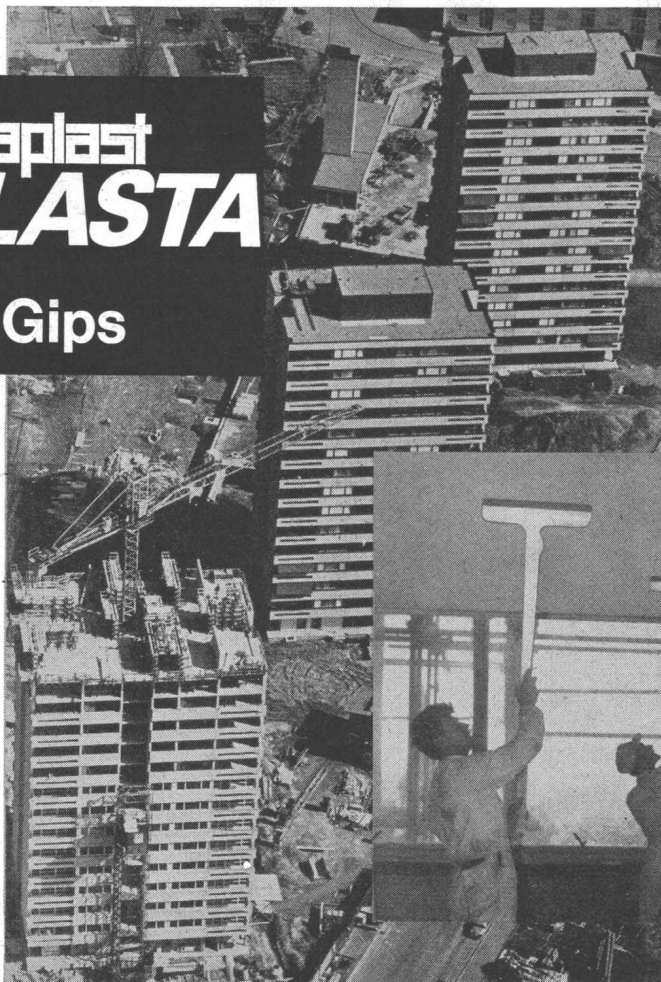

Die neue  
Sandspachteltechnik  
rationalisiert das Bauen!

**VOGELSANG**

**KURT VOGELSANG AG**

8603 Schwerzenbach ZH



Tel. 051 / 85 31 81



Siegfried Keller AG

Telefon 051 93 32 32  
Wallisellen-Zürich

Industrieverglasungen  
Glasdächer  
Vordächer  
Shedfenster  
Vertikalverglasungen  
und alles  
was dazugehört



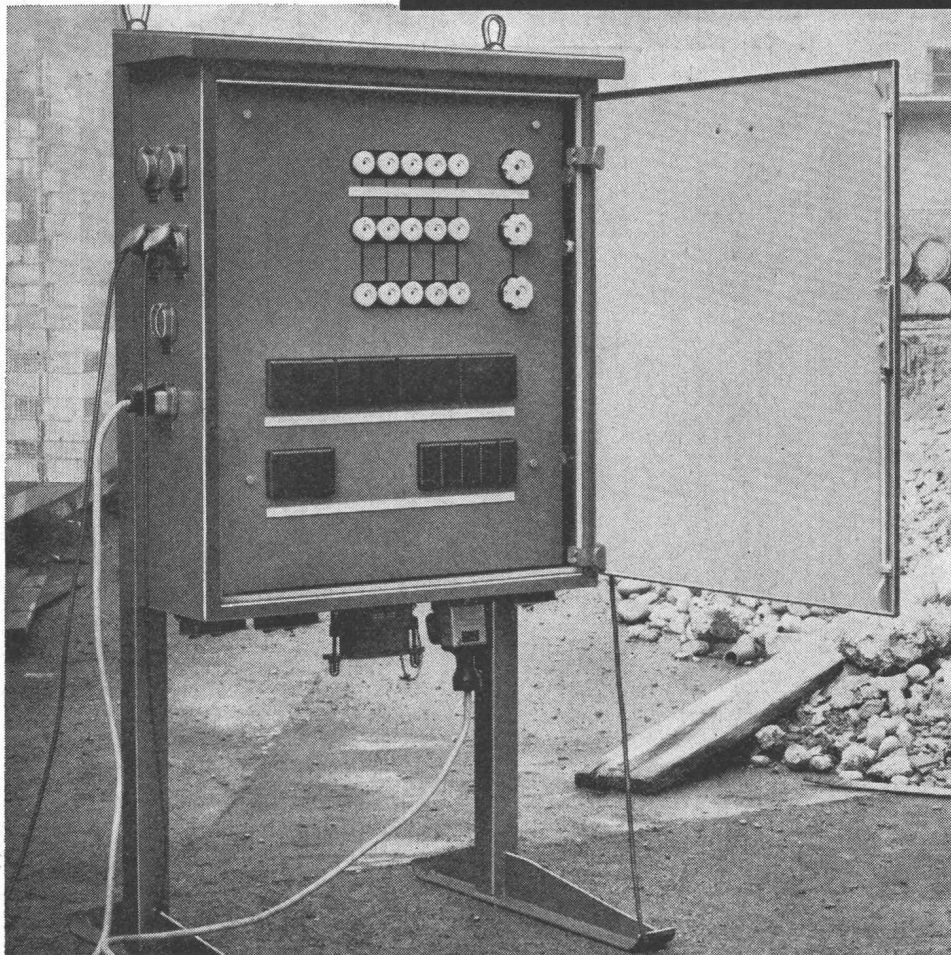

im Zeichen  
des  
Fortschritts



rationeller:

## xamax Baustellen- Verteiler

werden in verschiedenen Größen und Ausführungsarten geliefert. Sie sind leicht transportierbar, staubdicht und unempfindlich gegen Witterungseinflüsse. Bestückung und Anschlussmöglichkeiten nach Bedarf.

Xamax AG, 8050 Zürich  
Telefon 051 / 46 64 84

# xamax

**rolba**

Eine Baumaschine  
von ROLBA:

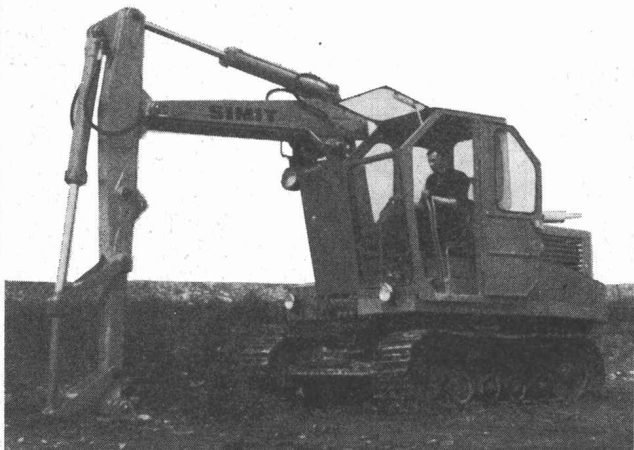

### Hydraulikbagger SIMIT S 600

Der dreiteilige Ausleger mit der Tieflöffelausrüstung reduziert die zeitraubenden Greiferarbeiten auf ein Minimum.

ROLBA AG, Dreikönigstr. 35, 8039 Zürich, 051 25 28 64



gegr. 1890

**Ausführung**

**von Stahlkonstruktionen**

**jeder Art**

# Säulen

BOX  ULTRA

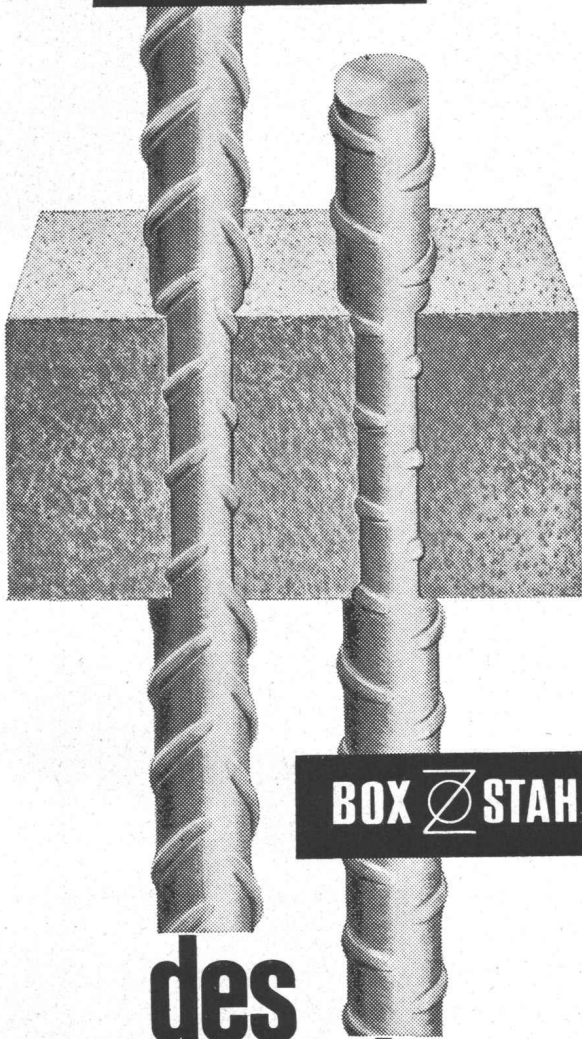

BOX  STAHL

## des modernen Bauens

Immer mehr fortschrittliche Fachleute verwenden für Eisenbetonkonstruktionen aller Art die hochwertigen, naturharten BOX-Stähle.

Umfassende Versuche haben die besonderen bautechnischen Vorteile klar erwiesen: Optimaler Verbund, erhöhte Brandsicherheit, Schweissbarkeit ohne Festigkeitseinbusse, grosse Materialzähigkeit, höchste Festigkeit: BOX-ULTRA.

**MONTEFORNO**  
STAHL- UND WALZWERKE A.G. BODIO/TI

## Tiefbohrungen

Tiefbohrungen dienen vorwiegend zur Erforschung der Untergrundverhältnisse, für Injektionen und zur Herstellung von Verbindungskanälen.

In Lockergesteine werden Futterrohrbohrungen mit maximaler Kerngewinnung vorgetrieben. Im Fels kommen Einfach- und Doppelkernrohre zum Einsatz. Schlagbohrungen werden ausgeführt, wenn grosse Bohrdurchmesser erforderlich sind.

Wir verfügen über Bohraggregate für jede Aufgabe, von der schweren Dia-Bohrmaschine bis zum leichten automatischen Apparat.

Erfahrung und Forschung bilden die Basis unserer Arbeit. Verlangen Sie bitte unsere Dokumentation.

Diasond AG, Schweizerische Gesellschaft für Geotechnik  
8032 Zürich, Hottingerstrasse 28, Telefon 051 34 04 35  
Niederlassungen in Lausanne, Genf und Altdorf

diasond | ag

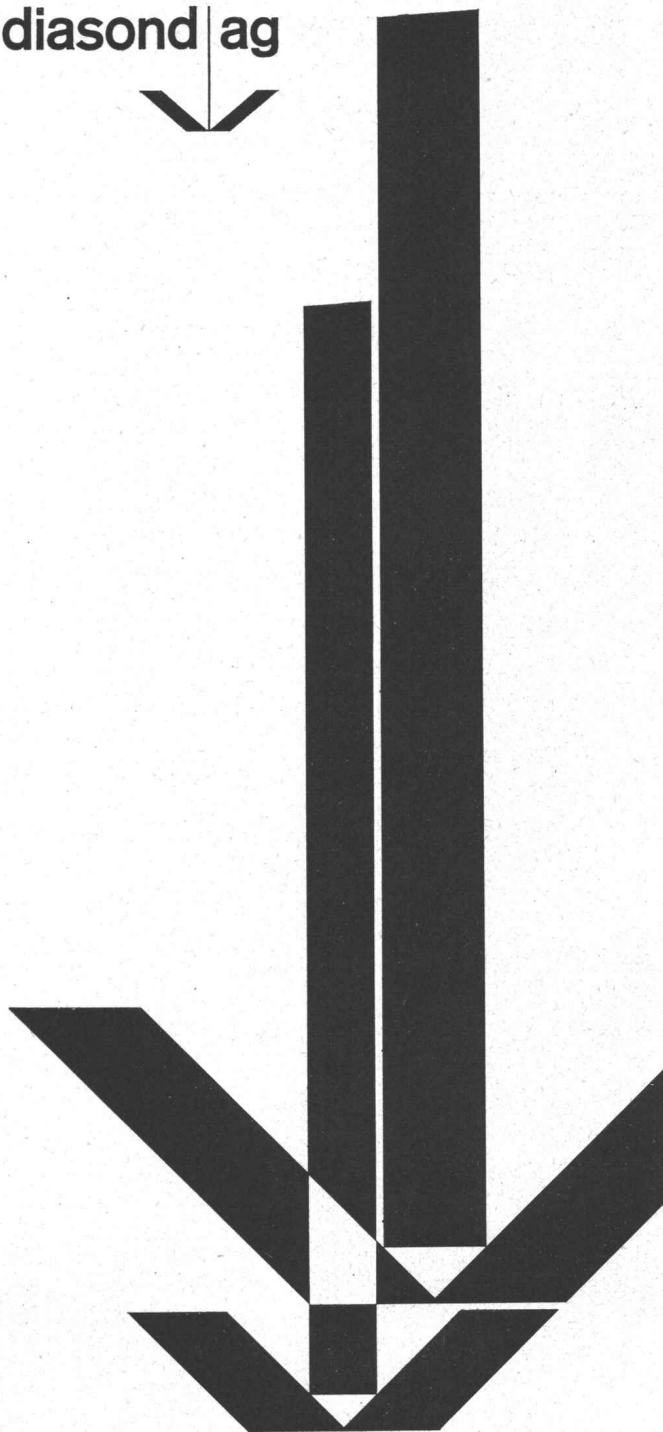



# BITAG

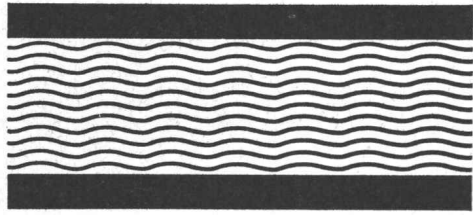

Spezialfirma für

## Grundwasserisolationen

Starre Innen- und Aussenwannen  
Stopfen von Wassereinbrüchen  
Abdichten von Liftschächten, Luftschutzkellern usw.

## Fugenabdichtungen

Abdichtung sämtlicher Fugen

## Bitumeninjektionen

Horizontalisolationen gegen aufsteigende Feuchtigkeit in bereits bestehenden Gebäulichkeiten (Bruchstein, Sandstein, Beton usw.)  
Prompte Ausführung durch

Bitag AG, Zürich, Birmensdorferstr. 341, Tel. 051 / 35 06 55

## Ihr Neubau ein Stahlbau

projektiert  
offeriert  
fabriziert  
und montiert

aus normierten  
Einzelementen

Heinz **SENN**  **AG** Oftringen  
062 / 7 54 44  
**Eisen- und Metallbau**

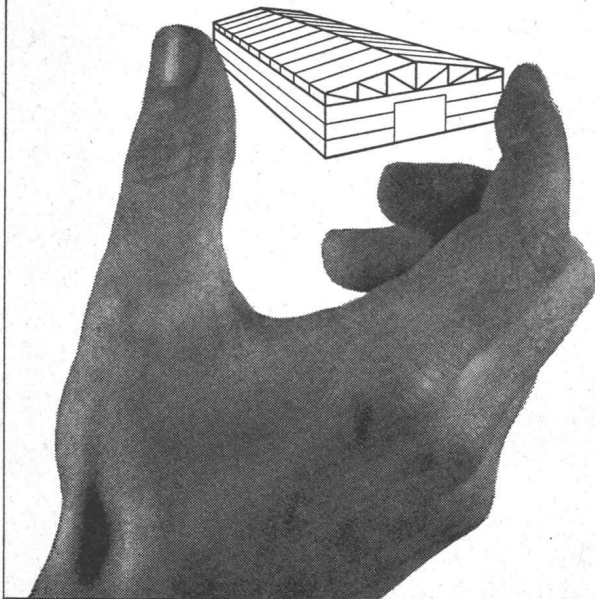

## vilin der ideale Haken zur unsichtbaren Befestigung von Profilbrettern

QUERSCHNITT

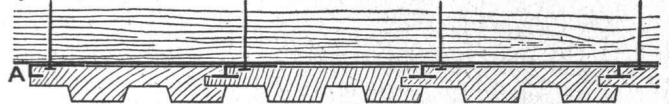

Millionenfach bewährt



der **vilin**-Haken  
zum Nageln



**vilin**-Rapid-Haken  
für die mechanische Heftung mit  
Bukama Ro 430

VILIN-Haken erhalten Sie in der Schweiz unter anderem bei:

Balteschwiler AG, 4335 Laufenburg  
Fritz Brand AG, 3436 Zollbrück/Emmental  
Holzhandel AG, 8008 Zürich  
Kälin & Co., 8404 Oberwinterthur  
Menétrey Lausanne SA, 1052 Le Mont-sur-Lausanne  
Walter Müller AG, 5644 Auw / Aargau  
Gebr. Wey & Co., Wolhusen LU  
Sabag & Baumaterial AG SA, Abf. Baumaterialien, 2501 Biel

Weiterer Bezugsquellennachweis und Prospekte durch:  
**VILIN-Vertrieb, D 8 München 8, Berg-am-Lalm-Str. 73**

## Kies-, Sand- und Schotterwerke Transport-Beton- Fabrik

# comolli

Comolli's Erben AG. 5620 Bremgarten

Telefon 057/71414



# Vollwärmeschutz für Stahlbetonhochbauten



## SCHICHTEX

HARTSCHAUM-SCHICHTPLATTEN

chloridfrei  
abscherfest

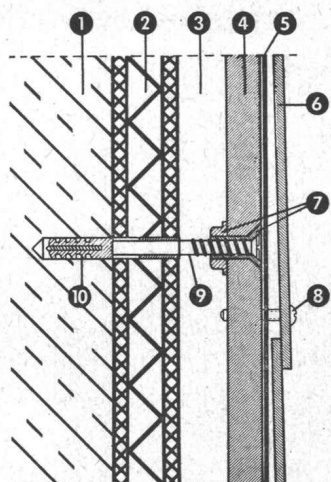

- ① Beton
- ② SCHICHTEX
- ③ Hinterlüftungsraum
- ④ Trägerstreifen
- ⑤ Dichtungsstreifen
- ⑥ Fassadenplatte
- ⑦ Bundmutter und Gewindebuchse
- ⑧ Halbrundholzschraube
- ⑨ Spezial-Senkholzschraube
- ⑩ Kunststoff-Dübel



**Bau+Industriebedarf AG**

4002 Basel, Lange Gasse 13, Tel. 061 35 20 65

# Mehr Licht im Dachzimmer mit VELUX Dachflächen- Fenster



Das VELUX - Dachflächenfenster ist das ideale Fenster für Dachräume unter schrägen Dächern – sowohl in Neubauten als auch in Altbauten.

- Das VELUX - Dachflächenfenster bietet einen maximalen Lichteinfall
- gewährt eine gute Lüftung des Raumes
- ist doppelverglast, jedoch bequem zu reinigen
- kann in jedes Schrägdach ohne grosse bauliche Veränderung eingebaut werden
- ist einfach zu montieren
- begeistert jeden Bauherrn

Verlangen Sie unseren detaillierten Prospekt über VELUX - Dachflächenfenster.

Das VELUX - Dachflächenfenster können Sie ganz unverbindlich an den Baumessen in Basel, Lausanne, Luzern und Zürich besichtigen.

## A. Kully AG



Glasdachwerke, 4632 Trimbach/Olten  
Telephon 062 - 53901

# SULZER

## Kreiskolbengebläse Typ SLM

für 100–33000 m<sup>3</sup>/h und Druckdifferenzen einstufig bis 1 kg/cm<sup>2</sup>

- zur ölfreien Förderung von Gasen
- luft- oder wassergekühlt
- betriebssicher
- robuste Bauart
- einfache Wartung
- vibrationsfrei

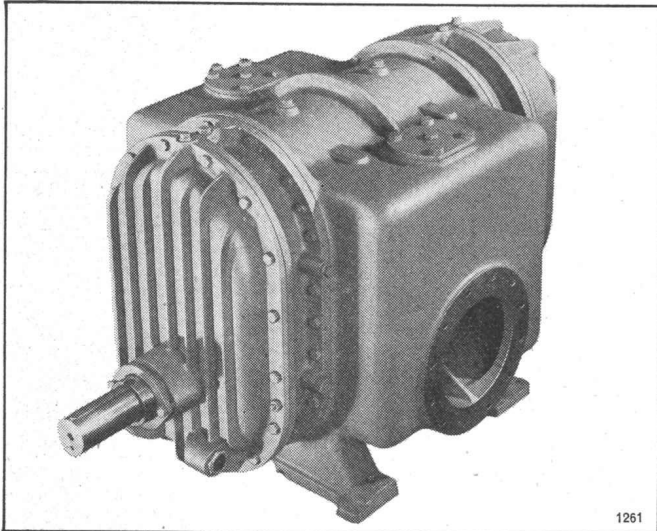

1261

Gebrüder Sulzer, Aktiengesellschaft, Winterthur, Schweiz

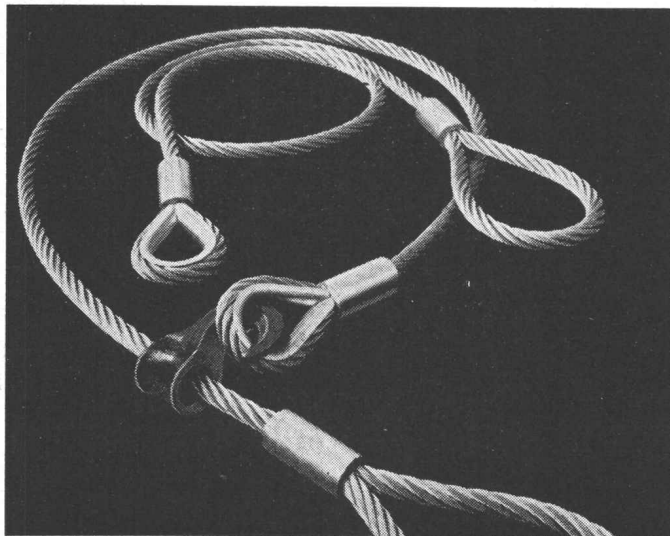

## Drahtseil-Struppen

# Fatzer AG Romanshorn

Telephon (071) 63 12 32

# KISSLING

## Motorgetriebe

weit über die Schweiz hinaus bekannt

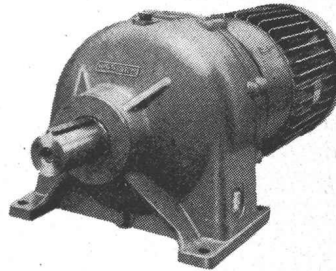

### Wir lösen Ihre Antriebsprobleme

Unsere Getriebe sind:

- formschön
  - preisgünstig
  - rasch lieferbar
- Normaldrehzahlen ab Lager.

Stirnradgetriebe bis 200 PS, Planetengetriebe bis 150 PS, Trommel- u. Schneckengetriebe bis 25 PS, stufenlose Getriebe bis 8 PS. Spezialgetriebe

**L. Kissling + Co Maschinenfabrik**  
**Zürich-Seebach**  
Telefon 051/466400

# HEER OLTEN



Fabrik für:  
Gelochte Bleche  
Streckmetall  
HEER-Kabelkanäle  
(Patent)  
Lagergestelle  
HEER-IDEAL  
(Patent)

\* Rationelle Serien-Blecharbeiten  
Zuschneiden, Abkanten, Runden,  
Auflegen, Elektrisch-, Punkt-  
und Rollenschweissen usw.

062 / 5 66 33

Leistungsfähig • Individuell • Seit 1875

Mustermesse Basel, Halle 5, Stand 1090

## Aufrichtetüechli



in den traditionellen Dessins zu äusserst günstigen Preisen bei OBER, in der Abteilung Taschentücher im Parterre



ROBERT OBER –  
das grosse Textil- und Modehaus an der Sihlbrücke in Zürich  
Tel. 051/25 67 22



**STS**

**Schweiz. Technische Stellenvermittlung**  
**Service Technique Suisse de placement**  
**Servizio Tecnico Svizzero di collocamento**  
**Swiss Technical Service of employment**

8004 Zürich, Lutherstrasse 14, Telefon (051) 23 54 26.

**Bau-Abteilung**

- 6144 **Architecte diplômé, 1 diplômé ETS et un dessinateur en bâtiment**, pour projection et plans d'exécution. Bureau d'architecte à Lausanne.
- 6142 **Absolvent HTL, Hochbau, evtl. Hochbauzeichner** mit Praxis, für Bearbeitung von Bauaufgaben inkl. Bauleitung. Architekturbüro Winterthur.
- 6140 **Dipl. Architekt oder qual. Absolvent HTL**, mit mehrjähriger Praxis, für Projektierung von Schulhäusern, Wohn- und Industriebauten (Wettbewerbstätigkeit in direkter Zusammenarbeit mit Büroinhaber). Mittleres Architekturbüro Stadt Basel.
- 6138 **Hochbauingenieur**, der nach Einarbeitung die Leitung und Abrechnung interessanter Bauvorhaben übernehmen soll. Ferner: **Tiefbauingenieur**, der ebenfalls eingearbeitet wird, um dann später Bauleiter zu werden, **Hoch- und Tiefbauingenieur** für Kalkulationsabteilung. Absolventen ETH oder EPUL bevorzugt. Bauunternehmung Westdeutschland (Nähe Karlsruhe), welche Fertigteile für Hoch- und Tiefbau herstellt.
- 6118 **Absolvent HTL, Hochbau, oder Hochbauzeichner**, mit Praxis, für Werk- und Detailpläne von Wohn- und Geschäftsbauten, evtl. mit Bauführung. Arch.-Büro, Zürich.
- 6110 **Architecte diplômé EPF ou EPUL ou diplômé ETS, ayant pratique, désireux de se spécialiser dans l'isolation thermique et phonique**. Langues française et allemande indispensables. Entreprise vaudoise.
- 6080 **Absolvent HTL, Tiefbau**, mit Praxis, für Projektierung und Bauleitung von Abwasser-Kläranlagen. Ingenieurbüro Zürich.
- 6074 **Dipl. Bauingenieur oder Absolvent HTL, Eisenbeton**, mit mehrjähriger Praxis, für Bearbeitung interessanter Bauaufgaben, speziell des Hochbaus. Ferner: **Eisenbetonzeichner**, mit Praxis. Ingenieurbüro Zürich.

- 6072 **Absolvent HTL, Tiefbau, Eisenbeton**, mit 1—2 Jahren Praxis als Statiker, für statische Berechnungen für Wohn-, Geschäfts- und Industriebauten sowie Bauten des allgem. Tiefbaus inkl. Bauleitung. Ing.-Büro Romanshorn.
- 6068 **Eisenbetonzeichner** für Bürotätigkeit. Ingenieurbüro Schaffhausen.

**Industrie-Abteilung**

- 6085 **Ingénieur-mécanicien diplômé, spécialisé dans les moteurs thermiques**, comme chef d'un «Service après-vente de plans» de grand moteurs Diesel, navals et ferroviaires. Langues: français, allemand, anglais, si possible espagnol. Domicile: Paris. Sté d'études de machines thermiques en France. Offres en français sur formule STS.
- 6083 **Absolvent HTL, Elektrotechnik**, möglichst mit abgeschl. Elektromechaniker-Lehre, mit einigen Jahren Praxis, für Verkauf. Bei Eignung Betriebsleitung vorgesehen. Alter: über 30 Jahre. Ingenieurbüro Zürich.
- 6081 **Chimiste ou laborant, bien qualifié, ayant pratique, pour analyses de divers aciers élaborés au four électrique**. Fonderie en Suisse Romande.
- 6071 **Maschinenzeichner und Hilfszeichner**, mit allgem. Praxis, für Arbeit auf dem Gebiet der Feuerungstechnik für Grossindustrieanlagen. Ingenieurbüro Vorort Zürich.
- 6041 **Absolvent HTL, Maschinenbau oder Elektrotechnik**, mit Erfahrung, als techn. Kaufmann für Ausarbeitung von Angeboten und Auftragsüberwachung industr. elektr. Filteranlagen. Gute Französischkenntnisse erforderlich. Ferner: **Zeichner-Konstrukteur**, mit Praxis, für gleiches Gebiet. Ingenieurfirma Zürich.
- 6011 Einige **Zeichner-Konstrukteure** mit Praxis, für Detail- und Zusammenstellungszeichnungen sowie für konstruktive Arbeiten in Entwicklungs- und Konstruktionsbüros. Grossfirma Stadt Kt. Zürich.
- 249 **Dipl. Maschineningenieur** als Chefredaktor für den maschinentechn. und energiewirtschaftl. Teil einer Fachzeitschrift. Schweiz, Nationalität, gute Allgemeinbildung, mehrere Jahre erfolgreicher Praxis. Zürich.
- 247 **Maschinen- oder Elektrozeichner** für vielseitige Konstruktionsaufgaben und teilweise administrative Tätigkeit im Wärmeapparatebau. Französischkenntnisse erwünscht. Apparatefabrik Zürich.



# Bautenschutz

**Grundwasser- u. Flachdachisolierungen, Abdichtungen**

Frank Isolierungen AG

Sihlfeldstrasse 89, 8004 Zürich, Tel. (051) 25 67 92/93



Die Eidg. Bauinspektion Zürich sucht

## Hochbautechniker

mit abgeschlossener Ausbildung und einigen Jahren Praxis für die Bearbeitung interessanter Bauaufgaben. Ausarbeitung von Projekten und Kostenvoranschlägen. Bauleitungen.

Wir bieten abwechslungsreiche Tätigkeit, zeitgemässe Besoldung und Sozialleistungen. Gute Aufstiegsmöglichkeiten. Dauerstelle und Aufnahme in die Pensionskasse, angenehme Arbeitsbedingungen.

Offerten mit Bildungsgang, Photo sowie Angaben über die bisherige Tätigkeit und Gehaltsanspruch sind erbeten an

**EIDG. BAUINSPEKTION IV, Clausiusstrasse 37**  
**Postfach, 8023 Zürich, Tel. 47 37 80.**



sucht zum baldigen Eintritt einen jüngeren

## kaufm. Angestellten

für einen interessanten Posten bei ihren Pensionskassen. Es handelt sich um die Mitarbeit bei der Verwaltung von Kapitalanlagen, insbesondere

**Abwicklung von Baufinanzierungen**  
**Ueberwachung von Werkverträgen**  
**Verkehr mit Finanzinstituten und Behörden**  
**Verkehr mit Liegenschaftenverwaltungen**

Interessenten schweizerischer Nationalität mit Kenntnissen aus dem Baufach und guten Französisch- und Deutschkenntnissen richten ihre Offerten bitte an

**SWISSAIR, Personaldienst,**  
**Postfach 929, 8021 Zürich.**



# STEINER

Für meine Bauabteilung suche ich einen erfahrenen

## Bauführer

für die selbständige Leitung einer

## Grossbaustelle

Gut ausgewiesene Bewerber richten ihre handschriftliche Offerte mit Angaben über Ausbildung und bisherige Tätigkeit an

KARL STEINER, Hegenholzstrasse 60, 8050 Zürich

Architekturmodelle  
in Gips, Holz, Plexiglas  
termingerecht und in  
tadelloser Ausführung

## Architekturmodelle

Zaborowsky & Schalk  
Neumarkt 10, Zürich 1  
Tel. 24 42 46

# kuma+

## Gitterroste



Aktiengesellschaft  
Kummler & Mitter,  
4859 Däniken SO  
Abteilung Gitterroste  
Telefon 062 / 6 14 07

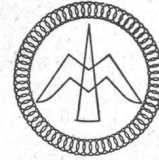

# MÖVENPICK

Verschiedene Bauvorhaben veranlassen uns, unseren Mitarbeiterstab im Architekturbüro mit je einem

## Bauzeichner

## Bauführer/Bauzeichner

zu ergänzen.

Dem **Bauzeichner** möchten wir die Aufzeichnung von Werk- und Detailplänen übertragen. Er soll auch bei der Erstellung von Ausschreibungen mitwirken.

Der **Bauführer** würde für die Ausarbeitung der Devisierung, Arbeitsvergebung, den mündlichen und schriftlichen Verkehr mit den Behörden und der Bauherrschaft, die eigentliche Bauführung sowie für das Erstellen der Bauabrechnungen eingesetzt. Er sollte gewillt sein, an der planlichen Bearbeitung der Projekte mitzuhelfen.

Beide Stellen erfordern von den Kandidaten die Bereitschaft, sich im Küchen- und Restaurantbau zu spezialisieren.

Interessenten senden bitte ihre Unterlagen an die **MÖVENPICK-Personalabteilung**,  
Schöntalstrasse 25, 8004 Zürich, Tel. 051 / 25 68 77

# MÖVENPICK

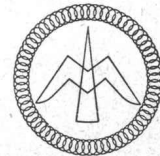

Wir suchen einen gut ausgewiesenen, über Erfahrung verfügenden

## Ingenieur

der Interesse hätte, auf dem überaus interessanten Gebiet der Planung und Bauleitung von kommunalen Wasserversorgungen tätig zu sein. Seine Arbeit bestünde in der Ausarbeitung von Offerformularen, Nivellement und Absteckung, örtlicher Bauleitung, Ausmass und Abrechnungskontrolle für den Ausbau einer grossen Wasserversorgungsanlage (Grundwasserfassung, Hochbehälter, Druckleitungen 500—1000 mm  $\phi$ , Seewasserwerk samt Seeleitung und Filteranlage). Arbeitsbedingung, Lohn und Personalfürsorge entsprechen den heute üblichen Ansätzen.

Anmeldungen mit Angaben über die bisherige Tätigkeit, mit Lebenslauf und Referenzen an das

**Ingenieurbüro RYSER**, Daxelhoferstrasse 17, 3012 Bern



*Ernst*  
**URINALANLAGEN**  
ohne Wasserspülung, geruchlos

F. Ernst, Ing. AG, Zürich 3, Weststrasse 52  
Tel. 33 60 66 / 35 36 55

## LONZA AG

Elektrizitätswerke

suchen für ihre Betriebsleitung in Visp (Wallis)

### 1 Bauingenieur

für Betriebsführung, möglichst mit einiger Erfahrung im Kraftwerkbau,

### 1 bis 2 Bauingenieure

für Projektierungsarbeiten.

Wir bieten vielseitige, abwechslungsreiche Arbeit in Kraftwerkbetrieb und -bau im Oberwallis, angenehmes Arbeitsklima bei grosszügigen Bedingungen, Fünftagewoche.

Interessenten sind gebeten, sich in Verbindung zu setzen mit **LONZA AG, Visp**, Betriebsleitung EWL  
Tel. (028) 6 28 31

## Gemeinde Spreitenbach

Die Stelle des

### Bauverwalters

in unserer aufstrebenden Gemeinde ist sofort oder nach Uebereinkunft neu zu besetzen.

**Aufgaben:** Bearbeitung baupolizeilicher Fragen, Vorbehandlung der Baugesuche, Baukontrolle, Mitarbeit bei Planungsarbeiten, Verwaltung der gemeindeeigenen Liegenschaften.

**Anforderungen:** Initiativer Tiefbautechniker mit Kenntnissen im Hochbau, wenn möglich mit entsprechender Praxis, Gewandtheit im mündlichen und schriftlichen Verkehr.

**Angebot:** Interessante, vielseitige, selbständige Tätigkeit, Fünftagewoche, fortschrittliche Besoldung nach Vereinbarung, Treueprämie, Pensionskasse. Weitere Auskunft erteilt Gemeindeammann Robert Locher (Tel. 056 / 3 58 08). Handschriftliche Bewerbungen sind unter Beilage von Lebenslauf, Fachausweisen, Zeugnisabschriften, Foto sowie unter Angabe der Gehaltsansprüche und Referenzen bis 16. April 1966 an den Gemeinderat zu richten.

## Kanton Aargau

Stellenausschreibung

Beim Hochbauamt des Kantons Aargau ist die Stelle eines

### Hochbauzeichners evtl. Technikers für Gebäudeunterhalt

zu besetzen.

**Erfordernisse:** Fähigkeiten zur selbständigen Bearbeitung technischer Aufgaben. Gewandtheit im mündlichen und schriftlichen Verkehr mit Behörden und Unternehmern.

**Besoldung:** Nach Vereinbarung im Rahmen des Dekretes; Pensionskasse.

**Dienstantritt:** So bald wie möglich, nach Vereinbarung.

Handschriftliche Anmeldungen mit Foto, Angabe der Personalien und der bisherigen Tätigkeit sind bis **23. April 1966** einzureichen.

Aarau, den 31. März 1966.

**AARGAUISCHE BAUDIREKTION**

## Flexible Metallschläuche

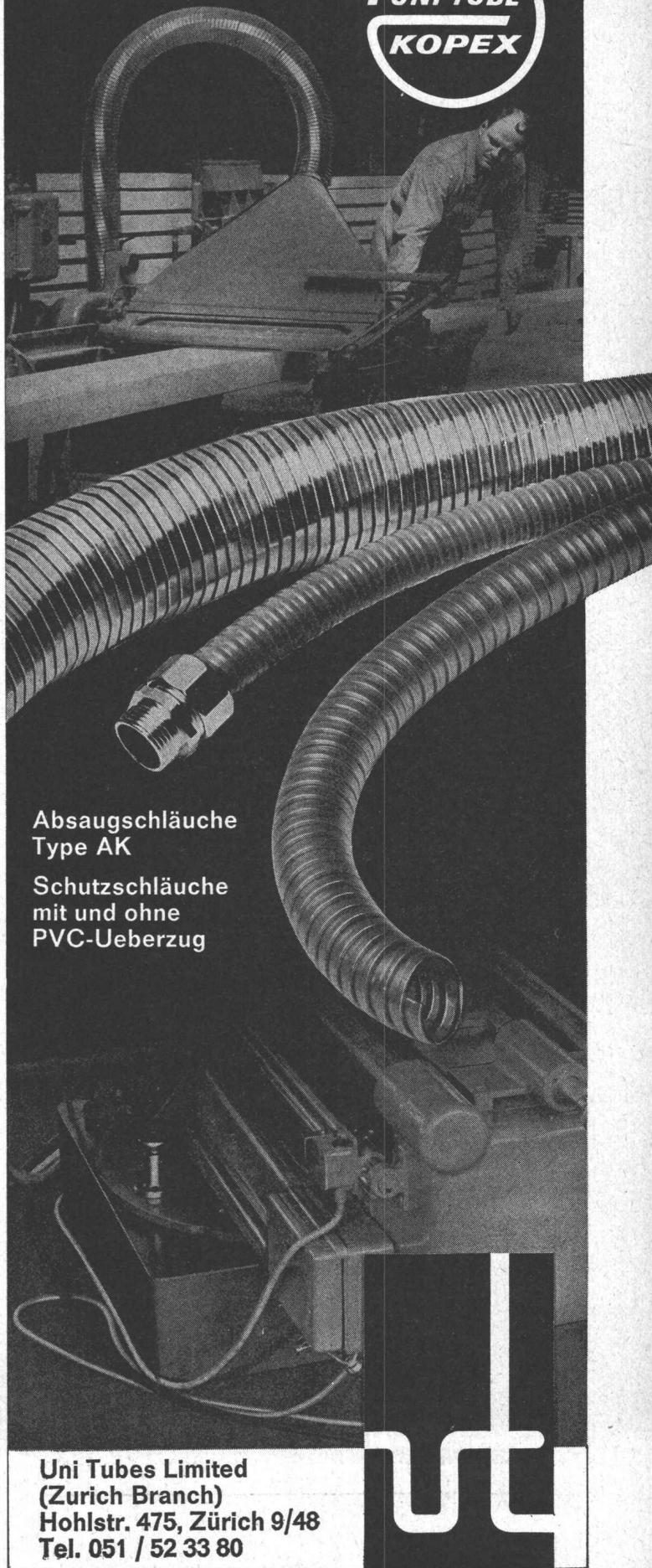

Absaugschläuche  
Type AK

Schutzschläuche  
mit und ohne  
PVC-Ueberzug

Uni Tubes Limited  
(Zurich Branch)  
Hohlstr. 475, Zürich 9/48  
Tel. 051 / 52 33 80



## Elektrizitätswerk der Stadt Winterthur

Wir suchen für unsere Abteilung Leitungsbau

## Vermessungszeichner

als **Chef** des Planbüros.

Initiativem Mitarbeiter bieten wir weitgehende Selbständigkeit in der Führung eines kleinen Personalstabes.

Handschriftliche Bewerbungen mit den üblichen Unterlagen erbitten wir an das

**Elektrizitätswerk der Stadt Winterthur**  
Untere Vogelsangstrasse 11, 8400 Winterthur

## Industrielle Betriebe der Stadt Zürich

Für die Projektierung demnächst zur Ausführung gelangender Kraftwerkbauten sowie anderer Untertagebauten suchen wir je einen

## dipl. Ingenieur ETH Ingenieur-Techniker HTL

Erfahrung im Gebiete der Wasserkraftanlagen erwünscht, aber nicht Bedingung.

Wir bieten vielseitige und verantwortungsvolle Beschäftigung in unserem Büro nahe beim Hauptbahnhof Zürich. 5-Tage-Woche.

Interessenten wollen sich bitte wenden an:

**Büro für Wasserkraftanlagen der Stadt Zürich,**  
Bahnhofquai 5, Postfach, 8023 Zürich, Tel. (051) 25 03 30.



Wir suchen für unser zentrales Planungsbüro in Olten

## Bauingenieur

für abwechslungsreiche und interessante Tätigkeit auf dem Gebiete der

### Planung und Bauleitung von Industriebauten

Bearbeitung von Spezialaufgaben bautechnischer Natur

Einsatzfreudiger Persönlichkeit mit abgeschlossener Hochschul-, evtl. Technikumsausbildung als Bauingenieur bieten wir ausbaufähige Dauerstelle mit sehr guter Entlohnung, Personalversicherung und 5-Tage-Woche.

Offerten mit den üblichen Unterlagen oder Anmeldung zu einer orientierenden Besprechung sind erbeten an

AG **HUNZIKER** + CIE

# LOSINGER

Wir suchen für die Mitarbeit bei der Vorbereitung und Ausführung von bedeutenden Bauvorhaben einen

## Bauingenieur

der einige Praxis im Gebiet des Tiefbaus besitzt und an selbständigem Arbeiten interessiert ist. Auch jüngere Anwärter kommen in Frage, da eine fachkundige Einführung geboten werden kann.

Wir bitten Interessenten, die Sinn für Zusammenarbeit in einer Bauunternehmung haben, sich schriftlich oder telefonisch in Verbindung zu setzen mit

**LOSINGER + CO AG**

Personaldirektion  
Monbijoustrasse 49, 3001 Bern, Tel. 031 / 45 22 11



**Ingenieurfirma** in Bern für Planung, Projektierung und Bauleitung von Hoch- und Tiefbauten sowie für Verkehrs- und Transportplanung **sucht**

## Tiefbauingenieur

Dipl. Ing. ETH oder Ing.-Techn. HTL

als Leiter der Abteilung Bahn- und Strassenprojektierung.

Einem anpassungsfähigen, initiativen Bauingenieur im Alter von 30 bis 40 Jahren bieten wir Gelegenheit zur selbständigen Bearbeitung interessanter Tiefbauarbeiten.

Bewerber, die sich über Erfahrung im Strassen- und Autobahnbau ausweisen können und fähig sind, mehrere Projektierungs- und Bauleitungsequipen zu leiten, finden in unserem Ingenieurteam eine verantwortungsvolle Tätigkeit mit entsprechenden Kompetenzen.

Bitte senden Sie Ihre Bewerbung mit den üblichen Unterlagen unter Chiffre S 120403 an Publicitas, 3001 Bern.

Gesucht per sofort oder nach Vereinbarung

## Hochbautechniker

oder

## Hochbauzeichner

zur Bearbeitung verschiedener interessanter Objekte. Vorkenntnisse im Betonelementbau erwünscht, jedoch nicht Bedingung.

Interessenten melden sich bei

**Lorenz Moser, dipl. Architekt SIA**  
Zeltweg 25, 8032 Zürich, Tel. 24 67 47 und 32 20 99

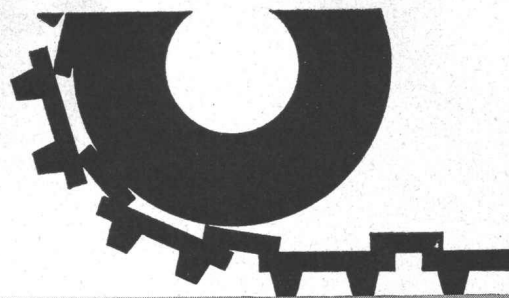

# LONZICAR<sup>®</sup>

Der vielseitige Betonhartstoff  
für starke Beanspruchung

Bezugsquellennachweis  
und Beratung  
durch die Hersteller

## LONZA AG BASEL

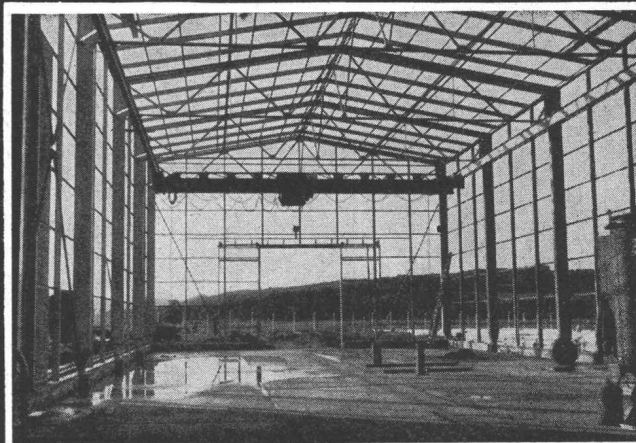

Stahlhochbau    Behälter    Schlosserei  
Brückenbau    Silos    Metallbau  
Ingenieurbureau

## PREISWERK & ESSER

Basel

Schönaustr. 10

Tel. (061) 32 46 88

Unser Werk für vorfabrizierte Betonelemente wird stark ausgebaut, es sind deshalb einige neugeschaffene Stellen zu besetzen.

Als

## Fabrikationsleiter

suchen wir einen

## Techniker

der Bau-, Maschinenbau- oder Metallbranche. Diese Stelle verlangt eine ausgeglichene Persönlichkeit mit Erfahrung in der Personalführung und gutem Durchsetzungsvermögen sowie einen ausgeprägten Sinn für fabrikations-technische Probleme.

Unsere Unternehmung ist fortschrittlich organisiert und allen menschlichen und technischen Problemen gegenüber aufgeschlossen. Verdienstmöglichkeiten und Sozialleistungen können als sehr gut bezeichnet werden.

Wir erwarten gerne Ihre telefonische oder schriftliche Anmeldung zu einer persönlichen Besprechung.

### PEIKERT BAU AG

Industriestrasse 22, 6300 Zug, Telefon 042 / 4 93 93

## Stellenausschreibung

### Kanton Zürich

Beim Meliorations- und Vermessungsamt des Kantons Zürich sind folgende Stellen zu besetzen:

## Kulturingenieur

- Aufgaben:** Planung und Leitung von Gesamtmeliorationen.
- Anforderungen:** abgeschlossenes Hochschulstudium als Kulturingenieur, Geometerpatent und Erfahrung bei der Durchführung von Gesamtmeliorationen erwünscht, jedoch nicht Bedingung.
- Gehalt:** gemäss kantonaler Besoldungsverordnung.

## Vermessungs- oder Kulturingenieur

- Aufgaben:** vermessungstechnischer Prüfungs- und Aufsichtsdienst, Mitarbeit bei der Einführung der automatischen Datenverarbeitung im Vermessungswesen.
- Anforderungen:** abgeschlossenes Hochschulstudium und eidgenössisches Geometerpatent. Erfahrung in der Grundbuchvermessung.
- Gehalt:** gemäss kantonaler Besoldungsverordnung. Spätere Beförderung zum Leiter des Vermessungsamtes möglich.

Bewerbungen sind mit den üblichen Unterlagen und dem Lohnanspruch bis 30. April 1966 der Volkswirtschaftsdirektion des Kantons Zürich, Kaspar-Escher-Haus, 8090 Zürich, einzureichen.

**Direktion der Volkswirtschaft des Kantons Zürich**

## Stadt St. Gallen

## Stellenausschreibung

Wir suchen zwei bis drei tüchtige

## Tiefbauzeichner

Das Arbeitsgebiet umfasst die Mitarbeit bei der Projektierung von verschiedenen Strassen-Neu- und -ausbauten sowie bei der Projektierung von interessanten Gewässerschutzbauten.

Wir bieten vielseitige und abwechslungsreiche Tätigkeit. Dauerstelle. Zeitgemässe Entlohnung und gut ausgebaute Sozialversicherung. Angenehmes Arbeitsklima.

Interessenten sind eingeladen, ihre Bewerbung mit kurzen Angaben über Bildungsgang und bisherige Tätigkeit, Zeugnisabschriften und Foto dem Vorstand der Bauverwaltung, Amtshaus, Neugasse 1, einzureichen. Nähere Auskünfte erteilt der Stadtgenieur (Tel. 23 13 13).

St. Gallen, den 16. April 1966

**DIE BAUVERWALTUNG**

Za 5839/66

**Gesucht** für sofort oder nach Vereinbarung

## 1 Hochbautechniker

## 1 Bauzeichner

für selbständige Bearbeitung interessanter Bauaufgaben (Schulhaus).

Gute Anstellungsbedingungen, Fünffrageweche.

Offerten mit Angaben über bisherige Tätigkeit, Lohnanspruch und Eintrittsmöglichkeit sind erbeten an:

**M. Brügger**, dipl. Arch. ETH/SIA, Chur  
Poststrasse 37, Telefon 081 / 22 88 55

**Gesucht:** initiativer

## Bauführer

mit Organisationstalent für Arbeitsvorbereitung und örtliche Bauführung. Erfahrung im Industriebau erwünscht. Dauerstelle. Personalfürsorge. Offerten mit den üblichen Unterlagen an:

**ERNST SCHMID**, Arch. SIA,  
Steigstrasse 40, Schaffhausen

## Junger Bauzeichner

gesucht, sofort oder 1. Mai 1966, Projektbearbeitung einer grösseren öffentlichen Bauaufgabe, kleines Büro, Platz Zürich. Angebote unter Chiffre ZB 5843 an Mosse-Annoncen, 8023 Zürich

## Stufenlos verstellbar

längs des Standrohrs, von bodentief bis über Kopfhöhe, ist nur der Gölz-Wäscheschirm «Seilspinne». Ein neuer

Prospekt orientiert Sie ausführlich über seine vielen weiteren Vorteile, über unsere Wäschehängen und Teppichklopfanlagen. Verlangen Sie ihn unverbindlich bei



Gölz-Metallbau  
Rotachstrasse 5, 8003 Zürich  
Telefon 051 33 44 20

# GÖLZ

Ingenieurbüro der Westschweiz

sucht für die Abteilung Armierter Beton

## Tiefbau-Ingenieur

mit Diplom ETH oder Polytechnikum Lausanne.  
Guter Statiker mit Erfahrung in Berechnung und Aufstellen von Plänen.

Schriftliche Offerten mit Lebenslauf, Zeugnisabschriften, Referenzen und Ansprüchen sind zu richten an Publicitas Sitten unter Chiffre P 28546-33.

Wir suchen in kleineres Baugeschäft in Zürich

## Bautechniker/Bauführer

evtl. Polier

für die selbständige Ausführung von Bauarbeiten und Führung einer Bauequipe, Abrechnungen, Zahltag. Bei Eignung selbständige, gut bezahlte Position. Offerten von schweizerischen Bewerbern erbeten unter Chiffre ZG 5704 an Mosse-Annoncen, 8023 Zürich.

Unsere Architekturabteilung sucht erfahrene, zuverlässige

## Bautechniker Bauezeichner(in)

zur Bearbeitung von grösseren Ueberbauungen. Gut bezahlte Dauerstelle mit angenehmer Zusammenarbeit. Fünftagewoche, 3 Wochen Ferien. Wir erwarten Sie gerne zu einer Besprechung.

# quiba

Quiba AG, Weinbergstrasse 149, 8006 Zürich, Tel. 26 97 12

Wir suchen nach **St. Moritz** per sofort oder nach Uebereinkunft

## Bauführer

mit ausreichender Erfahrung zwecks Beaufsichtigung verschiedener Baustellen. 5-Tage-Woche.  
Offerte mit Angabe des Bildungsganges, Zeugnissen und Lohnanspruch an **Hermann Roth, Arch. SIA, Gaudenz Gartmann, Arch., St. Moritz, (082) 3 34 18.**

Gesucht für 1. Mai 1966 oder nach Uebereinkunft

## Hochschulingenieur

oder

## Ingenieur-Techniker HTL

in leitende Stellung, für interessante Arbeiten im Strassen- und Bahnbau; Projektierung und Bauleitung. 5-Tage-Woche, 3 Wochen Ferien.

Bewerbungen schriftlich oder telefonisch an

**STOCKER, BUSER & SCHNEIDER**, Ingenieurbureau,  
Eigerplatz 5, 3000 Bern, Tel. (031) 45 60 44

# compriband

für alle Fugendichtungen

normal oder selbstklebend schwarz oder grau

Generalvertretung  
**ROGER FREY, dipl. Ing. ETH**  
8039 Zürich Beethovenstrasse 47  
Tel. 051-23 33 64



## Bauingenieur ETH

### Sind Sie

- charakterlich und fachlich gut ausgewiesener Bauingenieur ETH
- 35 bis 45 Jahre alt
- guter Organisator mit ausgesprochen kaufmännischer Begabung
- gewandt im Verkehr mit bedeutender Kundschaft

### Interessiert Sie

- Auswertung Ihrer bisherigen Erfahrungen im Bausektor
- neue, sehr selbständige Aufgabe im Rahmen eines Dienstleistungsbetriebes
- angesehene Position in grösserer Unternehmung
- Lebensstellung mit beruflicher Sicherheit für Sie und Ihre Familie

dann erwarten wir gerne Ihre unverbindliche Anfrage unter Chiffre ZC 5837 an Mosse-Annoncen, 8023 Zürich.

Wir beantworten jeden Brief und sichern Ihnen absolute und strengste Diskretion zu.

Auf mein Ingenieurbüro in Schwyz suche ich einen tüchtigen

## Bauingenieur Statiker und Konstrukteur

der selbständig alle anfallenden statischen Probleme behandeln soll.

Ich biete interessante Tätigkeit im allg. Tiefbau, Wasserbau sowie im Industrie- und Wohnbau, entwicklungsfähige Dauerstelle, 5-Tage-Woche und grosszügige Salarierung.

Ich erwarte von meinem Mitarbeiter mehrjährige Erfahrung im Eisenbetonbau (inkl. Vorspannbeton), angenehmen Charakter und Geschick im Umgang mit Untergebenen und Bauherren.

Interessenten bitte ich, sich schriftlich oder telefonisch mit mir in Verbindung zu setzen.



**A. Birchler, dipl. Bauingenieur ETH/SIA**  
Riedstr., 6430 Schwyz, Telefon 043 / 3 20 44

Tiefbauunternehmen im Kanton Luzern sucht für sofort oder nach Uebereinkunft initiativen

### Bauführer

zur selbständigen Leitung eines Filialbetriebes. Der Bewerber soll versiert sein in der Offerten-Bearbeitung, Kalkulation, Ausmass und Abrechnung sowie in der Akquisition.

Wir bieten entwicklungsfähige Dauerstelle, zeitgemässe Anstellungsbedingungen sowie Personalfürsorgekasse.

Offerten mit den nötigen Unterlagen sind zu richten unter Chiffre 20771 an Publicitas, 4600 Olten.

Wir suchen für unser Ingenieurbüro in Zürich

### jüngeren dipl. Tiefbautechniker

für vielseitige, interessante Aufgaben im Eisenbeton- und Tiefbau. Die Stelle bietet die Möglichkeit zur gründlichen Einarbeitung in Spezialgebiete des Tiefbaues.

Es handelt sich um eine entwicklungsfähige Stelle in einem mittelgrossen Team, mit angenehmem Arbeitsklima, 5-Tage-Woche sowie Möglichkeiten zur Weiterbildung.

Nur beruflich und charakterlich bestens ausgewiesene Interessenten, die bereit sind, selbständige, verantwortungsvolle Arbeiten zu übernehmen, wollen sich handschriftlich melden unter Chiffre ZD 5849 an Mosse-Annoncen, 8023 Zürich, oder Telefon 051 / 47 98 80. Es können nur Schweizer Bürger berücksichtigt werden.

**AEZ**

**TERRASSENBELÄGE**

**FLACHBEDACHUNGEN**

**GRUNDWASSERISOLIERUNGEN**

**Asphalt-Emulsion AG Zürich**

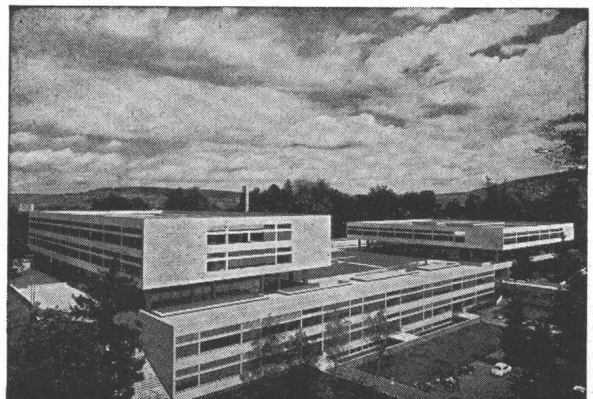

**REPUBLIC OF IRAQ MINISTRY OF WORKS  
AND HOUSING TENDER NO. (3) —  
UNIVERSITY OF BAGHDAD.**

1) The Ministry of Works and Housing, invites tenders and Civil Engineers registered or with the intention to register in Iraq to participate in the tender for the third Phase of the University of Baghdad Project to be built in Baghdad and consisting generally of the following items:

- Item 1: S3 — Site Work.
- Item 2: A4 — Auditorium.
- Item 3: A6 — Student Centre.
- Item 4: B1 — Academic Electrical Eng. Group.
- Item 5: B2 — Academic Process Eng. Group.
- Item 6: B3 — Academic Power Eng. Group.
- Item 7: B4 — Design Eng. Group.
- Item 8: B6 — Classrooms West I.
- Item 9: B6 — Classrooms West II.
- Item 10: G1 — President's House.

2) Contractors should have had previous experience in the execution of works of a similar nature and magnitude and only such contractors should apply for the tender documents and drawings.

3) Tender Documents and Drawings may be inspected and purchased after 6 / 4 1966 at the following offices:

- a) Directorate General of Buildings (Main Projects Section),  
Salhiya (Opposite),  
New Iraqi Museum,  
Baghdad, Iraq.
- b) The Consulting Engineers, Messrs. Architects Collaborative  
International, Limited, Viale Gorizia 24/c, Rome (Italy).
- c) Embassy of the Republic of Iraq Beirut.
- d) Embassy of the Republic of Iraq Cairo.
- e) Embassy of the Republic of Iraq London.
- f) Embassy of the Republic of Iraq Tokyo.
- g) Embassy of the Republic of Iraq Belgrade.

4) Price of one complete set of tender Documents (Two copies of General Conditions, Bills of Quantities, Specifications and one copy of detailed drawings) will be ID. 320/— (Three Hundred Twenty Dinars) or its equivalent in foreign currency. This sum is nonrefundable.

5) The Contractors and Tenderers shall be required to submit full offers inclusive of all main civil works, mechanical, electrical and sanitary services and all other works mentioned in the Tender Documents. Offers which are incomplete will be rejected.

6) Tenderers to purchase the Documents should notify the Directorate General of Buildings (Main Buildings Projects Section) within a period of two months of the purchase date of their willingness to participate in this Tender.

7) Offer must be accompanied by a preliminary deposit of ID. 125.000 (One Hundred Twenty Five Thousand Dinars). This deposit shall be paid in cash to the Accountant of the Main Building Projects Section of the D. G. Buildings and it can be in a form of a bank guarantee issued by a recognized bank operating in the Republic of Iraq or as cheques acceptable by the bank provided such cheques are effective for six months after the closing date of the advertisement.

8) Offer must be submitted in a sealed envelope marked "Tender No. 3 University of Baghdad" to the Secretariate of Tender Committee in the Ministry of Works and Housing, Baghdad, by registered airmail up to 7/7 / 1966 at or before 12 o'clock noon (Local time). Also offers must be accompanied by a letter in a separate envelope indicating the present capacities of the tenderer, programme to be followed in the execution of works, summary of financial status and names of participants expected for the work together with a list in the equipments and staff to be employed in this project and shall be accompanied by the following documents.

- a) An application card to the chamber of commerce if the tenderer is living in a Liwa in which a Chamber of Commerce does exist.
  - b) Income Tax certificate.
  - c) A list of similar works already performed by the Contractor.
  - d) A receipt of purchasing the tender form.
  - e) Preliminary deposits with the sum of ID. 125.000/— according to the above conditions.
- 9) This office reserves its right to accept sub-contractors for certain parts of the works.
- 10) Any offer not submitted at the due time or submitted not complete shall be rejected.
- 11) Bills of Quantities have been fully priced by the consultants. The contractor shall put the increase or decrease in percentages as shown in the instructions to tenderers with the knowledge that the estimated cost of the contract with its addenda should amount to ID. 4.250.000.
- 12) Maximum completion time is 1200 days and the maintenance period is one year and a half.
- 13) This Ministry is not obliged to accept the lowest or any other offer.

Minister of Works and Housing



Als Leiter  
von grösseren Baustellen  
des allgemeinen Tiefbaues  
(inkl. Stollen-  
und Brückenbauten)

suchen wir einen tüchtigen

## Ingenieur

Bewerbern mit Baustellenerfahrung bieten wir gut bezahlte Dauerstelle mit ausgebauter Sozialversicherung und ein angenehmes Arbeitsklima.

Interessenten bitten wir, ihre handschriftliche Offerte mit den üblichen Beilagen zu richten an:

### Hew & Co.

Ingenieur- und Bauunternehmung AG,  
Splügenstrasse 10,  
7000 Chur

# AW Clichés

**ANDERSON + WEIDMANN**

Traugottstr. 6 Zürich 5

Briefadresse: 8037 Zürich, Postfach

**Tel. 42 08 17**

Amtlich bewilligte Wanderlagerliquidation

Profitieren Sie von unserer **sehr grossen, sehr günstigen**

## Liquidation

von etwa 400 gebrauchten und neuen Werkzeugmaschinen im Lagerhaus Welti-Furrer AG, Althardstr. 171, «beim Bahnhof», CH-8105 Regensdorf bei Zürich-Oerlikon, Telefon 051 / 94 47 44 (sehr stark überlastet, da nur 1 Linie).

**Ein Besuch bei uns lohnt sich sicher.**

Die Beauftragte: Stuber Maschinen AG, Postfach 6, CH-8132 Egg ZH, Telefon Privat 051 / 86 78 30

**Bis längstens Samstag, 23. April 1966**, täglich durchgehend geöffnet von 9 bis 18 Uhr, samstags auch geöffnet bis 17 Uhr.

## Stadt Laufenburg

Die Stelle des

## Bauverwalters

unserer Gemeinde ist auf den 1. Mai 1966 oder nach Uebereinkunft neu zu besetzen.

**Aufgabenbereich:** Bearbeitung der Baugesuche, Baukontrolle, Experte für den baulichen Luftschutz, Vorsteher des Stadtbauamtes, Aufsicht über die gemeindeeigenen Liegenschaften, Projektierung von Tiefbauten, Bauleitungen usw.

**Anforderungen:** Initiativer Tiefbau- oder Vermessungstechniker oder diplomierter Bauführer mit entsprechender Praxis, Gewandtheit im mündlichen und schriftlichen Verkehr, gute Umgangsformen.

**Angebot:** Interessante, vielseitige und weitgehend selbständige Tätigkeit, Fünftagewoche, zeitgemässe Besoldung nach Besoldungsreglement, Pensionsversicherung. Weitere Auskünfte erteilen Stadtkanzlei Dr. L. H. Binkert (Telefon 064 / 64 16 91) oder die Stadtkanzlei (Telefon 064 / 64 12 34). Handschriftliche Bewerbungen sind unter Beilage der üblichen Ausweise und Angabe von Referenzen bis 23. April 1966 dem Stadtrat Laufenburg einzureichen.

Wir suchen in unsere Tiefbauabteilung einen tüchtigen und zuverlässigen

## dipl. Tiefbautechniker

### Arbeitsgebiet:

Bearbeitung und Bauführung von Pfählungs- und Spundwandaufbauten, Grundwasser- und Wasserbauten.

### Geboten wird:

Verantwortungsvolle Dauerstellung und gutes, den Leistungen entsprechendes Salär.

Eintritt nach Uebereinkunft.

Offerten, denen absolute Diskretion zugesichert wird, sind mit den üblichen Unterlagen und Angabe des Gehaltsanspruches erbeten an die Geschäftsleitung

**A. J. Eggstein Söhne & Cie.**, Abteilung Tiefbau  
Tribtschenstrasse 57, 6000 Luzern

Stets günstige

## Occasion-Cars für Personentransporte

offeriert

**Brunau-Garage**

Fritz Frei  
8002 Zürich, Brunastrasse 89, Tel. 051 / 25 53 55

**Anleger sucht**

## Bauland

## Bauprojekte

baureif oder im Projektstadium, für mindestens 200 Wohnungen und mehr.

Offerte mit Angaben über Grundstückgrösse und des Landpreises sowie der regionalen Lage des Objektes unter Chiffre OFA 11 914 Rb an Orell Füssli-Annoncen AG, 5401 Baden.

Für die selbständige Mitarbeit an der Ausführungsplanung des Gewerbeschulneubaus in Chur suche ich erfahrenen und technisch versierten

## Architekten oder Bautechniker evtl. Bauzeichner

Eintritt nach Uebereinkunft.  
Schriftliche Bewerbungen mit Unterlagen an  
Andres Liesch, dipl. Architekt BSA/SIA  
Plattenstrasse 43, 8032 Zürich

Für die selbständige Bearbeitung der Seminarneubauten in Kreuzlingen suchen wir begabten und technisch versierten

## Architekten oder Bautechniker

Eintritt Frühjahr 1966.  
Schriftliche Offerten mit Unterlagen an  
**Rudolf + Esther Guyer, dipl. Architekten SIA**  
Höhenweg 20, 8032 Zürich, Telefon 051 / 32 43 32

## Bautechniker gesucht

in mittleres Architekturbüro (Kanton Zürich) für Geschäfts- und Wohnbauten. Bedingung: selbständige Bearbeitung von Projekt und Ausführung.

Offerten sind erbeten unter Chiffre ZF 5705 an Mosse-Annoncen, 8023 Zürich.

Dipl. Architekt sucht

## Heimarbeit

für Entwürfe, Baueingaben und Wettbewerbe, Zürich, Winterthur oder Umgebung. Offerten unter Chiffre ZT 551 an Mosse-Annoncen, 8023 Zürich.



# prenorm

– Betonbalkendecken

Zürcher Ziegeleien Telefon 051/35 93 30

preisgünstig  
rasch verlegt  
wirtschaftlich

Junger, initiativer

## Bauzeichner / Bauführer

25 Jahre, verheiratet, mit 3jähriger Baustellenerfahrung, sucht zwecks Kenntniserweiterung Stelle in Architekturbüro oder Bauunternehmung. Wenn möglich in der Zentralschweiz. Offerten unter Chiffre ZS 5854 an Mosse-Annoncen, 8023 Zürich.

## Junger Eisenbetonzeichner

mit mehrjähriger Praxis in Bauabnahmen und Bauüberwachungen sowie allgemeinen Baufragen, sucht neuen Wirkungskreis, wenn möglich in Winterthur oder Zürich.

Offerten unter Chiffre ZE 5850 an Mosse-Annoncen, 8023 Zürich.

## Architekt

Diplom ETH (1963), sucht neue, vielseitige und ausbaufähige Stelle in Zürich oder Umgebung. Erfahrung in Wettbewerben, Projektierung und Ausführung öffentlicher Bauten (Kirchen, Schulhäuser). Anfragen unter Chiffre ZS 5801 an Mosse-Annoncen, 8023 Zürich.

29jähriger, tüchtiger, künstlerisch begabter

## Architekt / Bautechniker

sucht leitenden Posten (evtl. im Honorarverhältnis) in Privatindustrie, Textilbranche, Baubranche, im In- oder Ausland. Offerten unter Chiffre ZO 550 an Mosse-Annoncen, 8023 Zürich.

## Dipl. Architekt ETH

mit Praxis und guten Referenzen, sucht eine Stelle im Raum Zürich. Es wird Wert auf absolut selbständigen, verantwortungsvollen Posten gelegt. Offerten unter Chiffre ZM 548 an Mosse-Annoncen, 8023 Zürich.

## Dipl. Bauingenieur

übernimmt nebenamtlich statische Berechnungen für Eisen- und Spannbeton, evtl. mit Schalungs- und Armierungsplänen (Brückenbau bevorzugt). Offerten unter Chiffre ZN 493 an Mosse-Annoncen, 8023 Zürich.

Für anspruchsvolle Bauvorhaben suchen wir

## Hochbauzeichner

Eintritt Frühjahr 1966. Schriftliche Offerten an Rudolf+Esther Guyer, dipl. Arch. SIA, Höhenweg 20, 8032 Zürich, Telefon 051/32 43 32.

Bauzeichner mit 6jähriger Praxis sucht Stelle als

## Bauzeichner/Bauführer

in Architekturbüro oder Baugeschäft in Zürich und Umgebung. Offerten unter Chiffre 31064-42 an Publicitas, 8021 Zürich.

## Junger Bauführer-Bauzeichner

sucht neuen Wirkungskreis auf dem Platze Zürich oder nähere Umgebung. Offerten unter Chiffre ZK 562 an Mosse-Annoncen, 8023 Zürich.

## Junger Tiefbautechniker HTL

sucht Stelle als Bauführer in Tiefbauunternehmung im Raum Zürich. Offerten unter Chiffre ZP 565 an Mosse-Annoncen, 8023 Zürich.

Günstige Occasion

## Baracke

als Büro-, Wohn- oder Baubaracke verwendbar 5.20x14.00 Meter mit Eternitdach, 14 Fenster doppelverglast, 2 Aussentüren, Doppelwandig. Ab Standort Waldenburgerthal. Tel. (061) 84 72 41

## Dipl. techn. Architekt

sucht eine neue, verantwortungsvolle Stelle, möglichst Platz Zürich. Offerten unter Chiffre ZP 549 an Mosse-Annoncen, 8023 Zürich.

## Junger Hochbauzeichner sucht Stelle

auf Architekturbüro. Aargau bevorzugt. Offerten unter Chiffre ZN 5814 an Mosse-Annoncen, 8023 Zürich.

Wiener Architekturstudent mit Praxis, 10. Semester Technische Hochschule, sucht

## Praktikantenstelle

in einem schweizerischen Architekturbüro für die Monate Juli, August, September. Anfragen sind erbeten an Kurt Bader, Lainzerbachstr. 11, 1130 Wien, Oesterreich

Auf Platz Zürich sucht

## Tiefbauzeichner

Stelle in Ingenieurbüro für Strassen- und allgemeine Tiefbauarbeiten. Offerten erbeten unter Chiffre ZE 557 an Mosse-Annoncen, 8023 Zürich.

## Junger Hochbauzeichner

mit abgeschlossener Berufslehre und einjähriger Praxis sucht neuen Arbeitsplatz in kleinerem Architekturbüro Raum Stadt Zürich. Stellenantritt ab 1. Mai 1966. Offerten unter Chiffre ZD 555 an Mosse-Annoncen, 8023 Zürich.

**Superbeton-Schleuderrohre**

armierte und unarmierte Spezial-Betonrohre mit Spitz-, Glocken- und Doppelglockenmuffen

AG HUNZIKER + CIE

H

## Chemisch-Technische Werke AG, 4132 Muttenz-Basel

Halle 8, Stand 2932

Die Firma zeigt neue Spezialbaustoffe: Kunststoffisolier-Hartschaum und verarbeitungsfertige, dauerelastische Fugendichtungsmassen.

Wohnungs- und Industriebauten mit Flachdächern verlangen eine einwandfreie und vor allem dauerhafte Isolierung. Hier liegt das Anwendungsgebiet der FENOTHERM-Platte, die mit allen gebräuchlichen Lösungsmittelhaltigen Klebstoffen verklebt werden kann. FENOTHERM ist fäulnissicher, unempfindlich gegen Wasser, wärmebeständig kurzfristig bis zu 300 °C und besteht aus einem gemischtzelligen Phenolformaldehydharz. Seine spez. Wärmeleitfähigkeit liegt um 0,023—0,027 kcal/mh °C bei 0 °C. Auch eignet sich FENOTHERM wegen seiner hohen Druckfestigkeit und Unbrennbarkeit ausgezeichnet als Isolierkern in Sandwichelementen.

Überall wo Fugen in den gebräuchlichen Baumaterialien zuverlässig abgedichtet werden müssen, eignet sich DILAPLAST. Ganz besonders ist seine Eignung bei Anschluss-, Trenn- und Dilatationsfugen in Beton, Mauerwerk, Blech, Eisen, Holz und Glas z. B. bei Fassaden, Brüstungen, Abdeckplatten, Dachaufbauten, Blechanschlüssen, Ablaufrohren, Fenstereinfassungen, Kaminen und Dachdurchführungen. DILAPLAST-Strangenkitt ist ein hellgrauer, zähplastischer Fugenkitt auf der Basis von Polyisobutyl, einem kautschukartigen Kunststoff.

Unter dem Titel «Asbestisolierung im Spritzverfahren» wird eine fortschrittliche, rationelle und wirtschaftliche Isolation im Spritzverfahren mittels CTW-Sprayasbest gezeigt. Dieses Produkt wird als schallschluckende und thermisch fugenlose Wand- und Deckenisolation in Industriebauten, Lagerhäusern, Wohn- und Geschäftshäusern, öffentlichen Bauten aller Art usw. erfolgreich verwendet. CTW-Sprayasbest dient ferner als Feuerschutz wie auch zur Verhütung von Kondenswasser und haftet auf allen Baumaterialien wie Beton, Backstein, Mörtel, Metall, Rabitz usw. CTW-Sprayasbest wird mit werkeigenen Ausführungssequipen der CTW appliziert.

## Kork AG, 5623 Boswil

Baumesse, Halle 8, Stand 2943

In der Kork AG, Boswil, im verträumten Freiämter-Bauerndorf, werden Jahr für Jahr Tausende von Tonnen Korkrinde, welche in Portugal, Spanien, Nordafrika, Südfrankreich und Italien von den Korkeichen gewonnen werden, zu hochisolanten Isolierprodukten verarbeitet. Diese altbewährten und bekannten Isolierprodukte KORTISIT werden hier in einem modernen und rationell eingerichteten Betrieb zu einem Bau-Isolierstoff verarbeitet, der heute noch, trotz aller technischen Fortschritte, seinesgleichen sucht, und der leicht gesägt, geschnitten, geklebt und verputzt werden kann. «Kork eignet sich besonders für Isolationen im Hochbau, für Flachdächer und Kühlanlagen. Auf Kork ist stets Verlass, er ist ewig neu und doch alt, ein bewährtes Naturprodukt.» Nebst der Fabrikation der bewährten Kork-Produkte hat sich aber die Kork AG der fortschreitenden Technik keineswegs verschlossen und fabriziert seit zehn Jahren die in den einschlägigen Fachkreisen ebenfalls sehr geschätzten Schaumstoff-Isolierprodukte aus expandierbarem Polystyrol, ALPORIT, welche die Kork-Isolierprodukte in idealer Weise ergänzen.

Seit zwei Jahren erzeugt das Tochter-Unternehmen SWISSPOR AG BOSWIL als erstes schweizerisches Industrieunternehmen expandierbares Polystyrol-Rohmaterial zur Herstellung von Polystyrol-Schaumstoff-Isolier- und Verpackungs-Produkten. Am Stand werden erstklassige Isolierplatten und -schalen sowie Formkörper in Form von Scheiben bis zu drei Metern Durchmesser, hergestellt aus dem schweizerischen Rohmaterial SWISSPOR, gezeigt. Platten, wie auch Formkörper, zeichnen sich bei einem minimalen Raumgewicht durch ihre hervorragende Druck- und Bruchfestigkeit aus. Ein Verweilen an diesem Messestand lohnt sich für Fachleute und Bauherren.

## Stahlton AG, 8034 Zürich 8, Werke in Frick

Stahlton-Prebeton AG, 3027 Bern

Werke in Bern und Avenches

Stand 2921, Halle 8

Unter dem Motto «Stahlton auf der ganzen Welt» zeigt die Firma Modelle und Dias aus ihren Spezialabteilungen: Spannbeton BBRV — Vorfabrikation — Bauelemente.

Abteilung Spannbeton BBRV: Herstellung und Lieferung von Vorspannarmierungen sowie Ausführungen der Verlege-, Vorspann- und Injektionsarbeiten für Industriebauten, Brücken, Behälterbau, Reaktorbau und Gründungsanker. Normkabel von 33 bis 237 Tonnen, grössere Kabeleinheiten bis 1000 Tonnen auf Anfrage. Diese Abteilung zeigt eine Spannpressen (Zugkraft 800 Tonnen), entwickelt für Grosskabel im Reaktorbau.

Abteilung Vorfabrikation: Lieferung und Montage von Konstruktionen aus vorgefabrizierten Betonelementen für den Industrie- und Hochbau, Brückenbau und allgemeinen Tiefbau. Neuheit: die vorgefabrizierten «Prelam»-Deckenplatten, für jeden Hochbau, ganz besonders aber für den Wohnungsbau geeignet. Sie werden schalungsfrei eingebaut und weisen eine tadellose, streichfertige Untersicht auf.

Abteilung Bauelemente: Lieferung von vorgefabrizierten Bauelementen aus vorgespanntem Ton, Stahlton-Hohlkörperdecken für schalungs- und spriefsfreien Einbau, Stahlton-Fenster und -Türstürze, Rolladenstürze, Stahlton-Dach- und Wandplatten. Als neuestes Element wird die grossformatige, mit verputzter Untersicht lieferbare Stahlton-Deckenplatte gezeigt.

Die Lizenznehmer der Stahlton AG in über 38 Ländern aller Kontinente sind an der Rückwand des Standes graphisch aufgeführt.

## Bau + Industriebedarf AG, Basel

Thermische Isolierung im Industrie- und Wohnbau

Bei der Planung wird heute hauptsächlich aus zwei Gründen auf eine gute Isolierung geachtet:

1. Ein Arbeitsplatz mit ausgeglichenem Raumklima kann leichter besetzt werden.
2. Die Unterhaltskosten des Baues sollen gesenkt, die Wirtschaftlichkeit und die Behaglichkeit erhöht werden.

Architekt und Bauherr stellen aus diesen Gründen hohe Ansprüche an das Isoliermaterial: Gute Wärmedämmfähigkeit — Stabilität und geringes Gewicht — Beständigkeit gegen Altern und Verrotten — Unempfindlichkeit gegenüber Feuchtigkeit, Frost, Ungeziefer, Fäulnis usw. — Gute Verarbeitungseigenschaften — Gute Schallabsorption — Günstig im Preis.

Diesen Ansprüchen wird ein auf dem Baumarkt erhältliches Isoliermaterial gerecht: die SCHICHTEX-Platte. Sie besteht aus drei Schichten von Materialien, die sich in der Praxis bereits vielfach bewährt haben:

1. aus Styropor-Hartschaum,
2. aus zementgebundener, mineralisierter Holzwolle.

Bei dem Hartschaum aus Styropor handelt es sich um schwer entflammbares Material mit einem Raumgewicht von 18 bis 22 kg pro m<sup>3</sup>. Dieser Hartschaum ist beidseitig beschichtet mit 5 mm starken Platten aus zementgebundener, mineralisierter Holzwolle. Die beidseitige Beschichtung dieses an und für sich weichen und bei mechanischer Beanspruchung empfindlichen Hartschaumes aus Styropor gibt der Platte eine überraschend grosse Stabilität und eine relativ grosse Druckfestigkeit. Die Normalgrösse der Platte beträgt 200 × 50 cm, also 1 m<sup>2</sup>. Sonderlängen sind lieferbar bis 2,48 m. Die gute Wärmedämmung der SCHICHTEX-Platte ermöglicht ausserdem eine wesentlich geringere Dimensionierung der Heizungsanlage, und damit können die Investitionskosten wesentlich gesenkt werden.

Die SCHICHTEX-Platte wird für Aussenisolationen, Innenisolationen, Brüstungen und hinterlüftete Fassaden, Fensterstürze, Dachgeschossausbauten und Flachdachisolationen verwendet. Die Platte ist temperaturbeständig von —150 °C bis +90 °C.

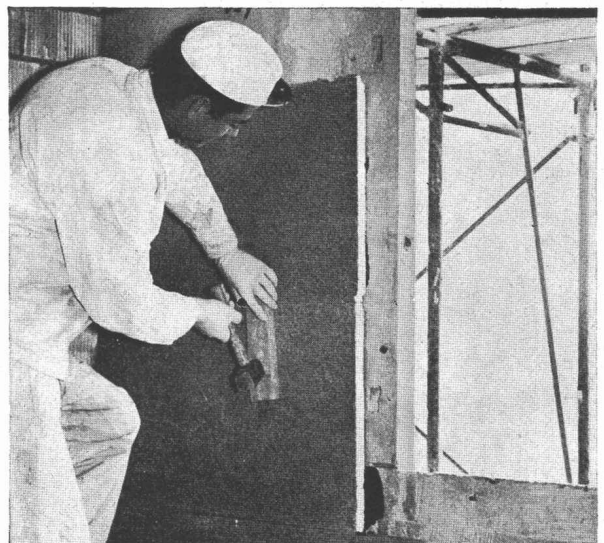

SCHICHTEX 35/III als Innenisolation auf Betonelement aufgeklebt

Im Industriebau wird die SCHICHTEX-Platte hauptsächlich zur Dachisolation verwendet. Für diese Zwecke wird sie mit beidseitigem Längsfalz weiss gestrichen oder weiss verputzt auf die gewünschten Masse geliefert.



*rolba*

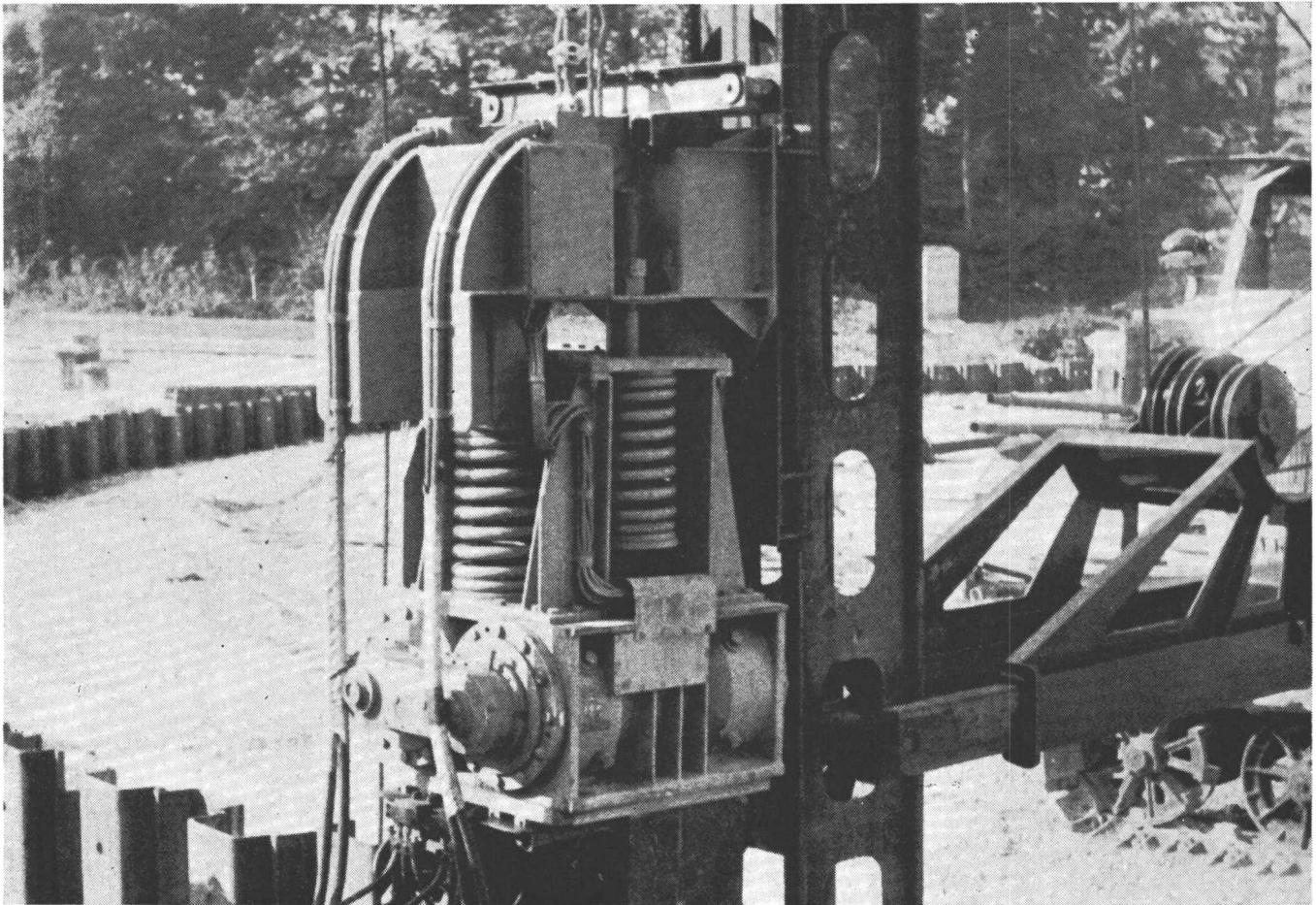

# SCHENCK- WUCHTBÄR DR-12 DR-60

Vibrations-Ramm- und Ziehgerät.

Der Schenck-Wuchtbär gestattet geräuscharmes Rammen und Ziehen von Bohlen, Trägern und Pfählen in erstaunlich kurzer Zeit.

DR-60 G, zum Rammen und Ziehen von Rohren und für die Herstellung von Ortsbetonpfählen.

Verlangen Sie Offerte und Referenzen bei  
ROLBA AG, Bäregasse 29, 8039 Zürich,  
Tel. 051 252864

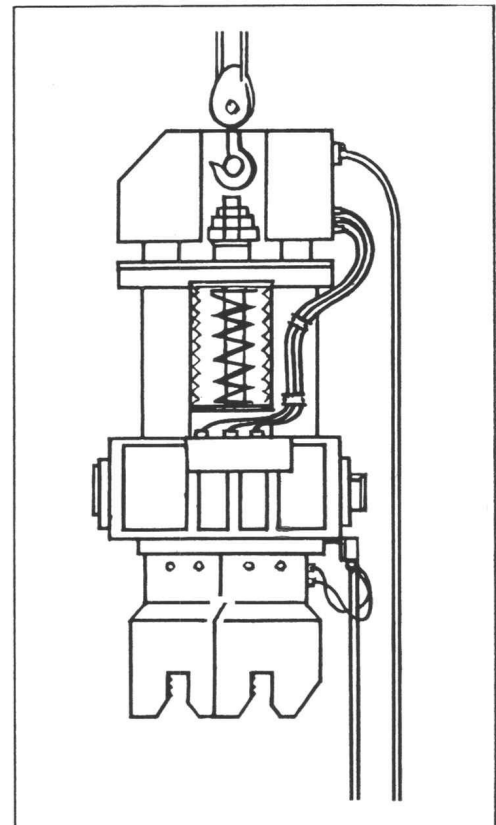





*Hätte ich die ausgezeichnete Isolierkraft  
von Sika-Therme gekannt, so würde  
ich meinen Iglu zum letzten Mal  
aus Schnee und Eis gebaut haben.*

*Kanada*

**Sika-Therme** ist ein duroplastischer Isolierschaum auf der Basis von modifiziertem Polyurethan. Seine ausserordentliche Isolierkraft (Wärmeleitfähigkeit nur 0,016 - 0,020 kcal/mh ° C) ist seiner Aufgliederung in besonders kleine, vollständig geschlossene Zellen zu verdanken.

**Sika-Therme** hat Eigenschaften, die sonst kein Isoliermaterial für die Bauindustrie in so willkommener Kombination aufweist.

---

**Sika-Therme der moderne Isolierschaum ist ausgestellt am Stand 2955, Halle 8**

---

 **Kaspar Winkler+Co.**

SIKA-THERME ISOLIERT  
