

Objektyp: **Advertising**

Zeitschrift: **Schweizerische Bauzeitung**

Band (Jahr): **83 (1965)**

Heft 6

PDF erstellt am: **23.09.2024**

### **Nutzungsbedingungen**

Die ETH-Bibliothek ist Anbieterin der digitalisierten Zeitschriften. Sie besitzt keine Urheberrechte an den Inhalten der Zeitschriften. Die Rechte liegen in der Regel bei den Herausgebern.

Die auf der Plattform e-periodica veröffentlichten Dokumente stehen für nicht-kommerzielle Zwecke in Lehre und Forschung sowie für die private Nutzung frei zur Verfügung. Einzelne Dateien oder Ausdrucke aus diesem Angebot können zusammen mit diesen Nutzungsbedingungen und den korrekten Herkunftsbezeichnungen weitergegeben werden.

Das Veröffentlichen von Bildern in Print- und Online-Publikationen ist nur mit vorheriger Genehmigung der Rechteinhaber erlaubt. Die systematische Speicherung von Teilen des elektronischen Angebots auf anderen Servern bedarf ebenfalls des schriftlichen Einverständnisses der Rechteinhaber.

### **Haftungsausschluss**

Alle Angaben erfolgen ohne Gewähr für Vollständigkeit oder Richtigkeit. Es wird keine Haftung übernommen für Schäden durch die Verwendung von Informationen aus diesem Online-Angebot oder durch das Fehlen von Informationen. Dies gilt auch für Inhalte Dritter, die über dieses Angebot zugänglich sind.

# Schweizerische Bauzeitung

Revue Polytechnique Suisse  
Wochenschrift

Gegr. 1883 von A. Waldner  
Herausgegeben von  
W. Jegher und A. Ostertag

Organ des SIA und der GEP

6

83. Jahrgang

Donnerstag, 11. Februar 1965

## Fenster



## Kiefer Zürich



**GUNIT UND SPRITZBETON  
INJEKTIONEN TIEFBOHRUNGEN**

**ING. MAX GREUTER CIE AG ZÜRICH + CHUR**

# Durisol

**BAUPLATTEN ohne und mit ARMIERUNG für ISOLIERUNG  
AUSFACHUNG, DECKEN- und FLACHDACHKONSTRUKTIONEN  
grossflächige DECKENHOURDIS, HOHLBLOCKMAUERSTEINE**

**DURISOL VILLMERGEN A.-G.**  
Verwaltung Badenerstrasse 21 8953 Diefikon  
Telephon 051 / 88 69 81

**Glasdachbau unsere Spezialität seit 1907**

JAKOB **SCHERRER** SÖHNE

# Glasdächer

Zürich 2/59 Allmendstrasse 7

Tel. 051/25 79 80

### Inhalt

«Regime-Theorie». Von J. Zeller . . . . . 87\*  
Unfallschutz auf Baustellen . . . . . 94  
Maschine zur Zerkleinerung von Sperr-  
müll. Von R. Bopp . . . . . 94\*  
Erste 380-kV-Leitung in der Schweiz . . . . . 96\*

### Nekrologe

W. Schenker . . . . . 97\*  
F. Lodewig, G. Klainguti . . . . . 98\*

### Mitteilungen

Weltkraftkonferenz 1964 in Lausanne.  
Geschichte der Gasturbinenlokomotive. . . . . 98  
Leistungsangaben für Baumaschinen . . . . . 98  
Thermexglas im Hochbau, Landis & Gyr.  
VDI-Bericht «Durchflussmessung». Bel-  
giens Verkehrsmuseum, Elmiskop I A . . . . . 99\*

### Buchbesprechungen

IVBH, 7. Kongress, Vorbericht . . . . . 99

### Wettbewerbe

Kirchliches Zentrum in Olten. Schulhaus  
in Stetten. Schulanlage in Rheinfelden.  
Eidg. Kunststipendienwettbewerb. Kunst-  
werke für Grossratsgebäude und Regie-  
rungsgebäude in Aarau . . . . . 100

### Mitteilungen aus dem S. I. A.

Stellungnahme des S. I. A. zu den Kon-  
junkturbeschlüssen . . . . . 100  
Weiterbildung des Ingenieurs und des Archi-  
itekten. Gesamtplan Basel, Resolution  
der Basler Fachverbände . . . . . 101

### Ankündigungen

Raumkonzeption der Architektur. Archi-  
tektur-Abteilung der ETH. Kunstgewerbe-  
museum Zürich. Informationskurs über  
angewandte Arbeitswissenschaft. Hanno-  
ver-Messe 1965 . . . . . 101  
Conférence des Arts Chimiques 1965.  
Salon de la Manutention 1965. Salon des  
techniques hydrauliques et pneumatiques  
1965. Kongress für unterirdischen Städte-  
bau 1965. Schalenkonstruktionen in der In-  
genieurpraxis. International Antenna and  
Propagation Symposium 1965. Schweiz.  
Vereinigung für Landesplanung. Fachmes-  
sen und Kongresse für Klima, Tiefküh-  
lung und Verpflegung 1965. Fördermittel-  
messe 1966. Vortragskalender . . . . . 102

### Bezugspreise

	Abonnements:		
	3 Monate	6 Monate	12 Monate
Schweiz	19.50	39.—	78.—
Ausland	21.—	42.—	84.—

Für Mitglieder des S. I. A., der G. E. P. und  
des Schweiz. Technischen Verbandes sowie Stu-  
dierende anerkannter schweiz. Technischer Mit-  
telschulen ermässigte Preiskategorien nach Tarif.

### Anzeigenverwaltung

Mosse-Annoncen AG, 8001 Zürich  
Limmatquai 94, 8023 Zürich - Postfach  
Tel. (051) 24 26 00, Postcheck 80 - 1027

### Verlag und Redaktion

Zürich-Giesshübel, Staffelstrasse 12  
Postadresse: Postfach, 8021 Zürich  
Tel. (051) 23 45 07/08, Postcheck 80 - 6110

# BAU · FÖRDERTECHNIK · HEIZUNG

UTRECHT · HOLLAND · 8. - 16. MÄRZ 1965

(Sonntag geschlossen)

■ Eine einzigartige Gelegenheit  
sich international zu orientieren.

## DREI BEDEUTENDE FACHMESSEN

Die Utrechter Frühjahrsmesse umfasst drei grosse internationale Fachmessen:

**BAU** (Baumaschinen und Baumaterialien)

**FÖRDERTECHNIK** (für Baugewerbe und Industrie)

**HEIZUNG / LUFTBEHANDLUNG** (einschliesslich Erdgasapparatur)

die grössten auf diesem Gebiet je in Holland organisierten Veranstaltungen.  
Insgesamt über 105.000 q.m. netto Ausstellungsfläche.

## WARENGRUPPEN:

- Maschinen, Geräte und Fördermittel für Bau, Strassen- und Wasserstrassenbau, Berg- und Erdbau
- Baumaterialien und Bauteile
- Fördermittel für Hafen- und Umschlagbetriebe und Industrie
- Lufttechnische Anlagen, Heiz- und Feuerungsanlagen
- Verbrennungsmotoren, Pumpen, Verdichter, Zuliefermaterial
- Lagereinrichtungen

## UMFANGREICHES NATIONALES UND AUSLÄNDISCHES ANGEBOT

Der niederländische Markt ist von jeher stark international. Auf der Messe Bau / Fördertechnik / Heizung 1965 in Utrecht sind dann auch neben der vollzähligen niederländischen Industrie die Industrien anderer Länder in weitem Umfang vertreten. Stark ist die direkte Beteiligung u.a. aus Belgien; Deutschland, England, Frankreich, Italien, Schweden und U.S.A.

## VERGÜNSTIGUNGEN FÜR AUSLÄNDISCHE BESUCHER

Unentgeltlicher Zugang zur Messe. Dolmetscher und Führer stehen kostenlos zur Verfügung  
Hotelreservierung überall in Holland und nähere Auskünfte:

KÖNIGLICH NIEDERLÄNDISCHE MESSE • VREDENBURG • UTRECHT • HOLLAND

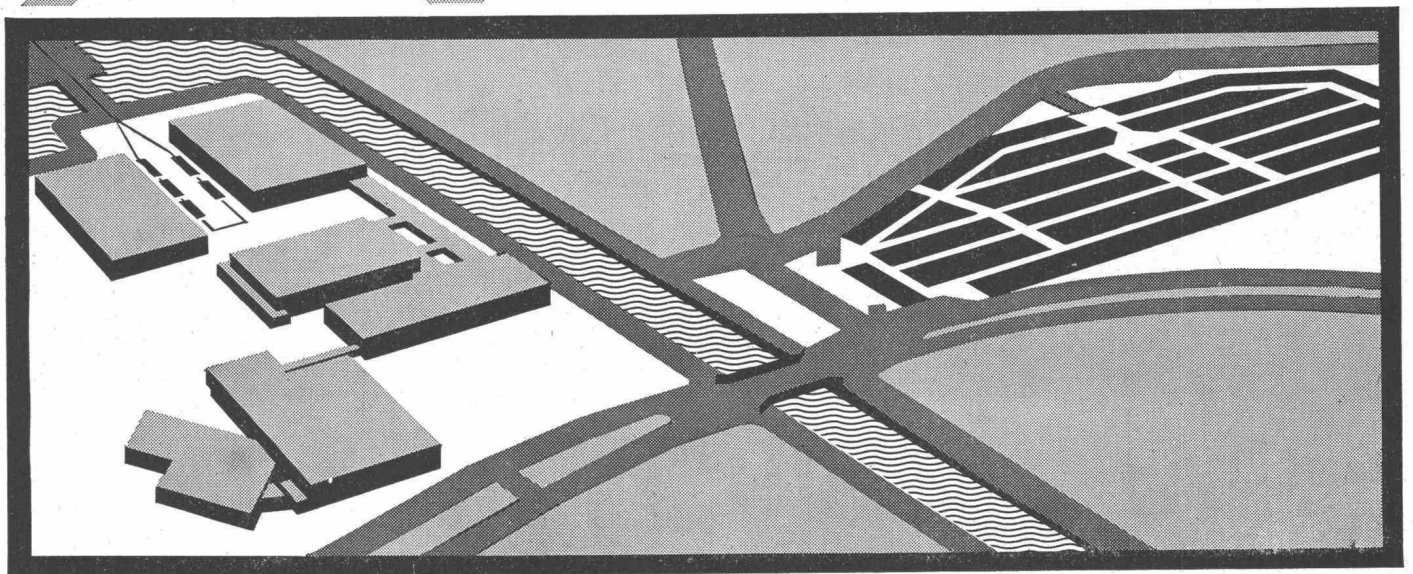



NEU

Sichtbeton  
rationeller und  
schneller

E  
L  
E

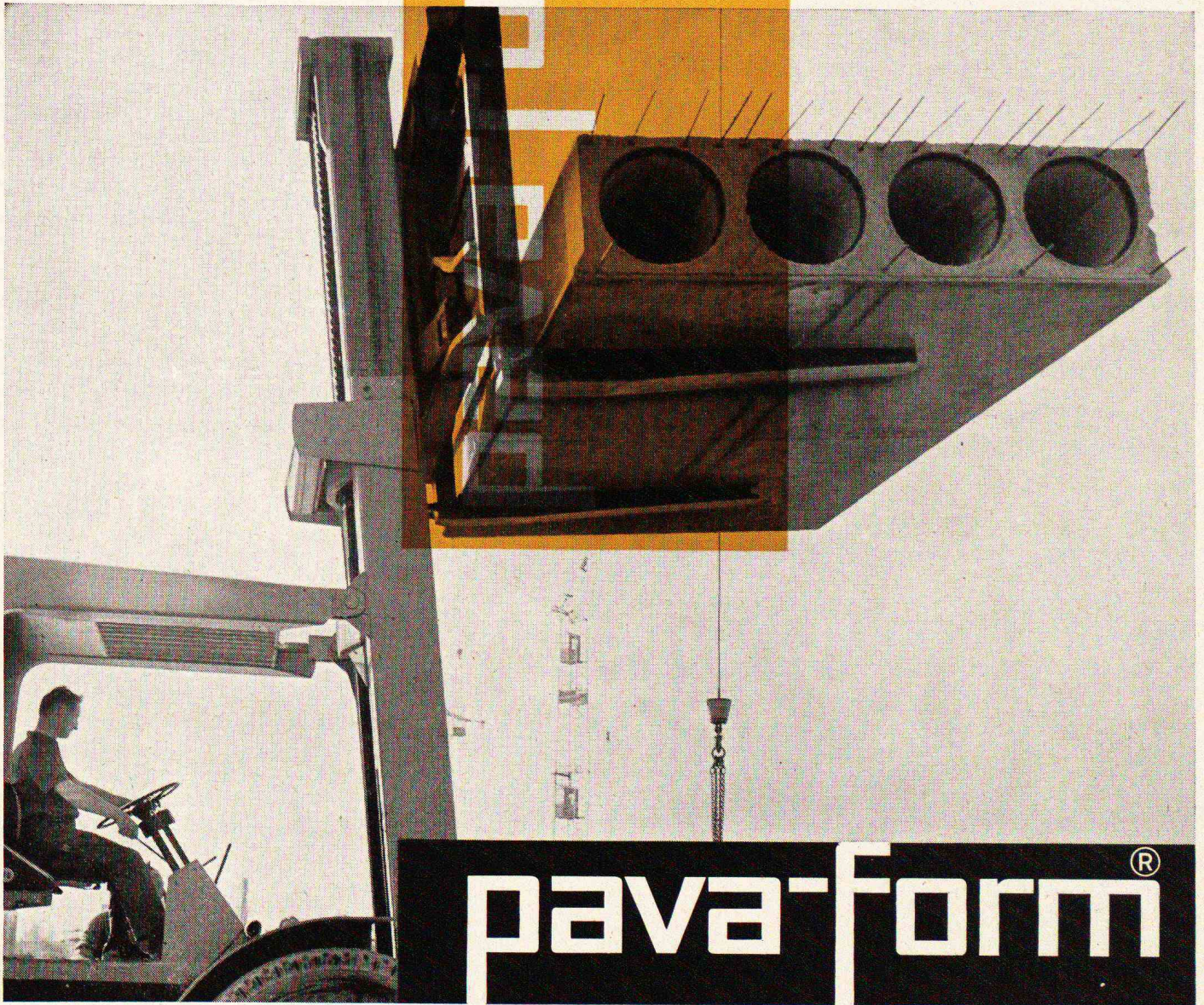

pava-form®

Auf Pava-form Platten vorfabri-  
ziertes Betonelement vor dem  
Verlegen.

die neue Schalungsplatte für Sichtbeton  
und vorfabrizierte Bauelemente

Mit den kunststoffveredelten Pava-  
form Platten wird Sichtbeton ratio-  
neller und schneller ausgeführt.  
Ihre glatt bleibende Oberfläche er-  
möglicht sofortige und kostenspa-  
rende Reinigung. Grossformatig  
und trotzdem gering im Gewicht,  
sind die Platten rasch verlegt und

wieder ausgeschalt. Dank der har-  
ten, widerstandsfähigen Beschich-  
tung können sie dutzendmal beid-  
seitig verwendet werden. Unser  
technischer Beratungsdienst steht  
Ihnen kostenlos zur Verfügung —  
rufen Sie uns an.

**BON**

zum Bezug  
der Pava-form Dokumentation

Name \_\_\_\_\_

Firma \_\_\_\_\_

Adresse \_\_\_\_\_

Ein Produkt der Pavatex AG,  
Zürich 2, Telefon 051/23 76 76

(Einsenden an  
Pavatex AG, Postfach, Zürich 27)



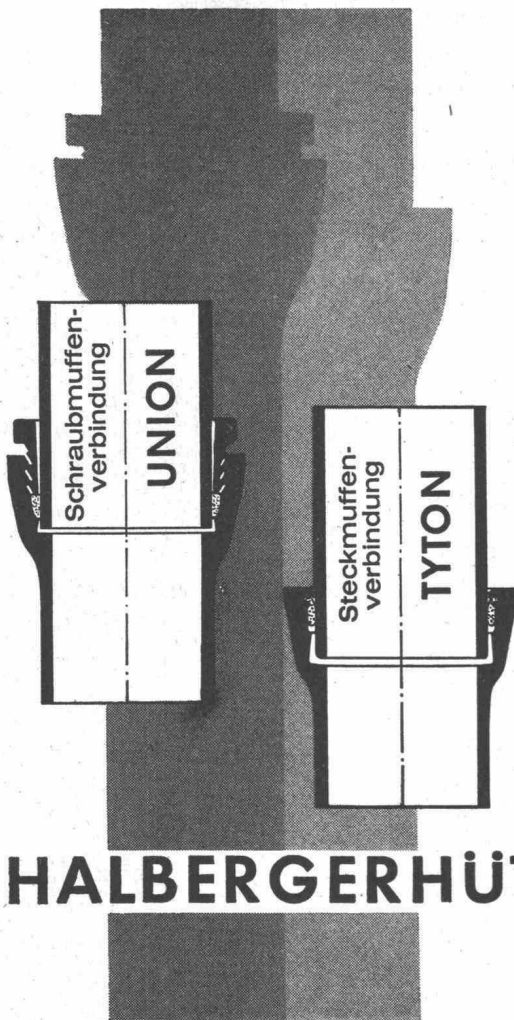

Rohre und Formstücke aus  
**Grauguß und duktilem Gußeisen**  
 bieten Sicherheit für Generationen.

Es lohnt sich, bei der Planung von Rohrleitungsnetzen an die Zukunft zu denken und ein Rohrmaterial zu wählen, das durch seine Widerstandsfähigkeit gegen Korrosion, die Festigkeit seines Gefüges, seine elektrische Leitfähigkeit und seine zuverlässigen Rohrverbindungen — Schraubmuffenverbindung UNION und Steckmuffenverbindung TYTON® — gewährleistet, daß die Leitungen, wenn sie einmal eingebaut sind, mit geringer Wartung auf Jahrzehnte hinaus allen Anforderungen, auch bei steigenden Außen- und Innendrücken, gewachsen sind.

**GUSSROHRE von heute  
 SICHERHEIT für morgen**

# HALBERGERHÜTTE GMBH BREBACH-SAAR

Vertretung und Lagerhaltung in der Schweiz:

**KÄGI & Co., WINTERTHUR, Paulstraße 7**

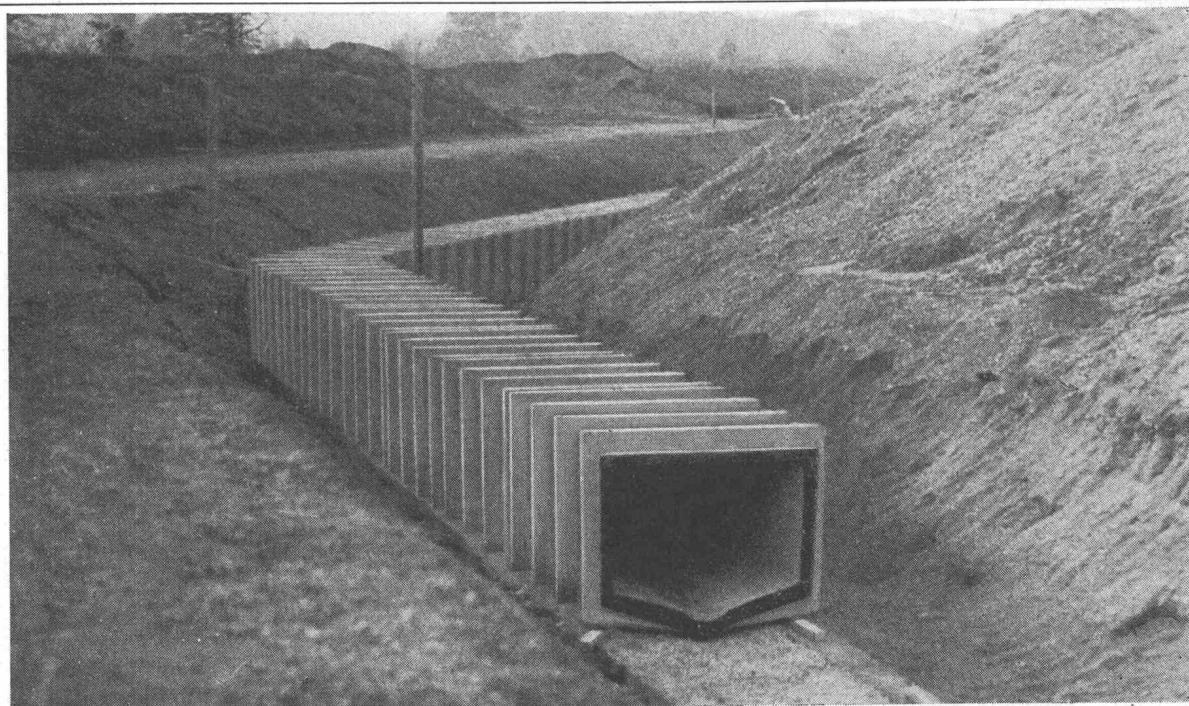

**VORFABRIZIERTE BETONBAUTEN**  
 Rudolf Stüssi AG 8108 Dällikon  
 Bauunternehmung Tel. 051 94 64 41

**Objekt**  
 Abwasserkanal Industriegebiet  
 Dällikon  
**Bauherrschaft**  
 Politische Gemeinde Dällikon



Betonieren im Winter mit

# Sika-Frostschutz

Dosierung 1%  
chlorfrei



Chlorfreies Frostschutzmittel für Eisenbeton, nichtarmierten Beton und Mörtel \*  
Wirtschaftlich im Gebrauch – Dosierung 1% des Zementgewichtes \* Greift Eisen  
nicht an – chlorfrei \* Der Beton wird auch beim Durchgefrieren nicht zerstört –  
Betonieren bis  $-8^{\circ}\text{C}$  möglich \* Pulverform \*

Ihr Baumaterialhändler besorgt Ihnen gerne den nötigen Vorrat.



## Kaspar Winkler+Co.

FABRIK FÜR CHEMISCHE BAUSTOFFE ZÜRICH 48 TEL. 051/62 40 40  
ZÜRICH CHUR ST. GALLEN LUZERN BERN BASEL LAUSANNE



# Argolite

ARGOLITE AG  
Kunststoffplattenwerk  
Willisau LU  
Telephon 045 / 6 19 12

# FORMAT

330 x 160 cm

330 x 130 cm

260 x 130 cm

# Plus Tubax

## ist besser

Spezial-Röhrchenplatten-  
Batterie für Traktion,  
Notstrom und Zugbeleuchtung

- 1 längere Lebensdauer, 4 Jahre Garantie  
kein Plattenwechsel
- 2 grössere Leistung, unerreichte Kapazität  
pro Raum- und Gewichtseinheit
- 3 kleinster Platzbedarf, Baukosten-  
einsparung bei stationären Anlagen
- 4 grösste Betriebssicherheit, kurzschluss-  
sichere Isolation, robuste Elementbecher
- 5 vergossene Elemente, sauber,  
keine Säureschäden

Plus AG Basel 6, Telephon 061-23 79 10

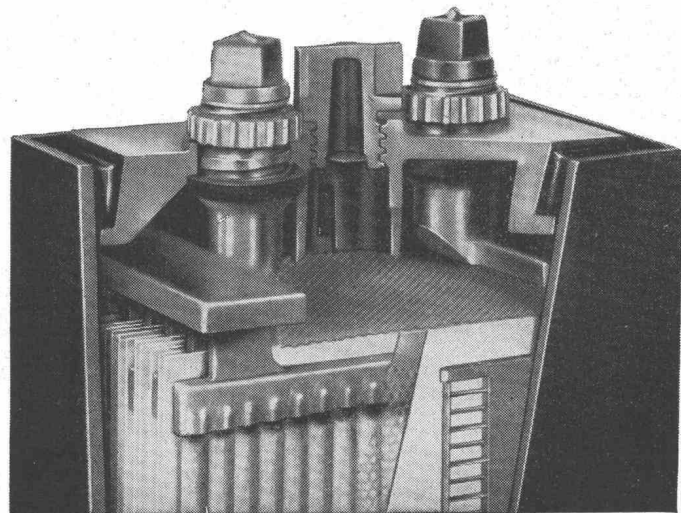



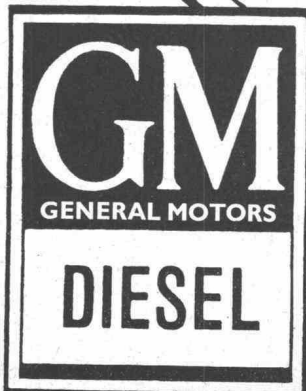
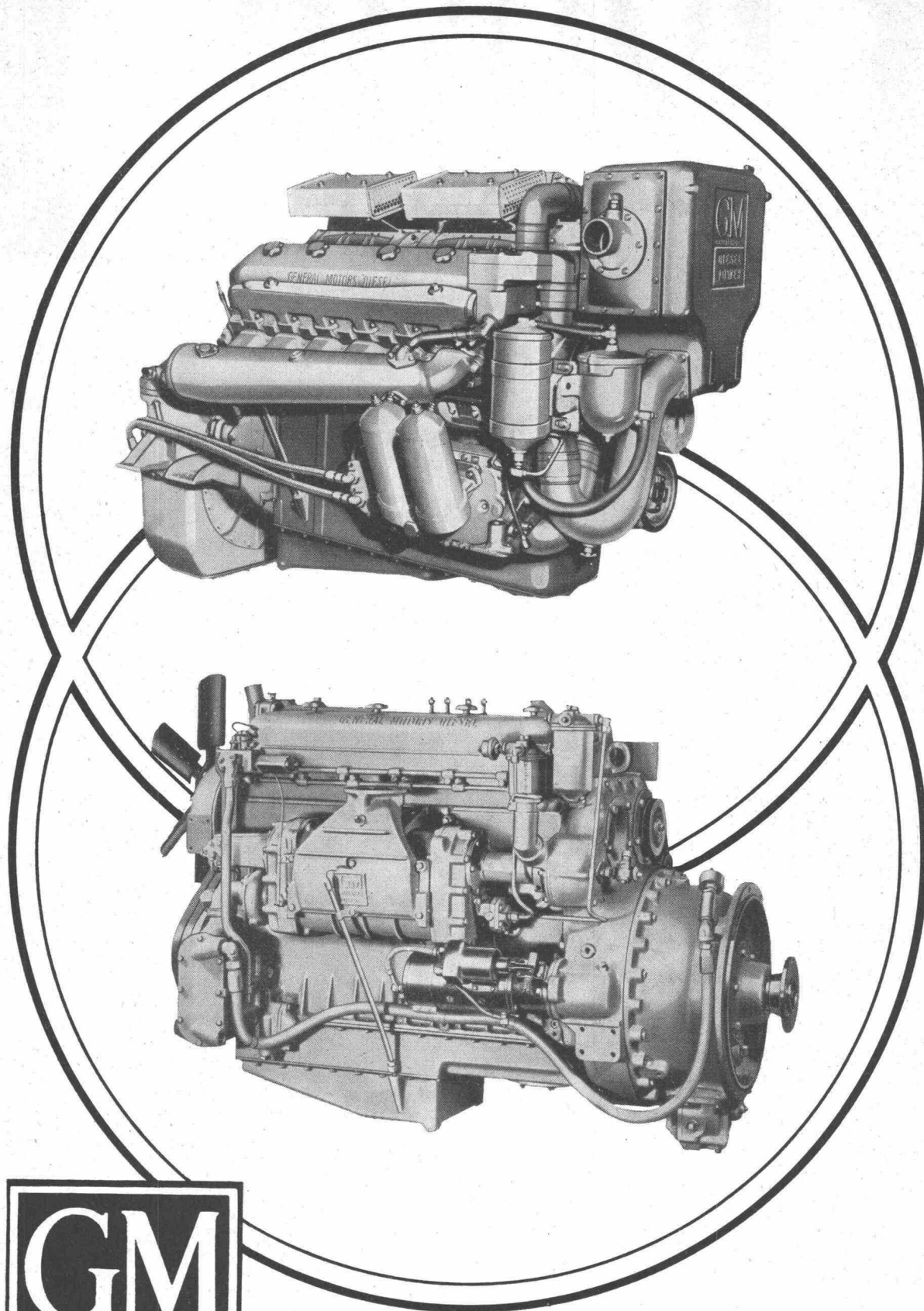

24

Für Auskunft, Offerten, Revisionen und Ersatzteile steht immer zur Verfügung:  
**GENERAL MOTORS SUISSE S.A. BIEL**

DIESEL-ABTEILUNG

TEL. (032) 2 61 61

# UTOPLEX

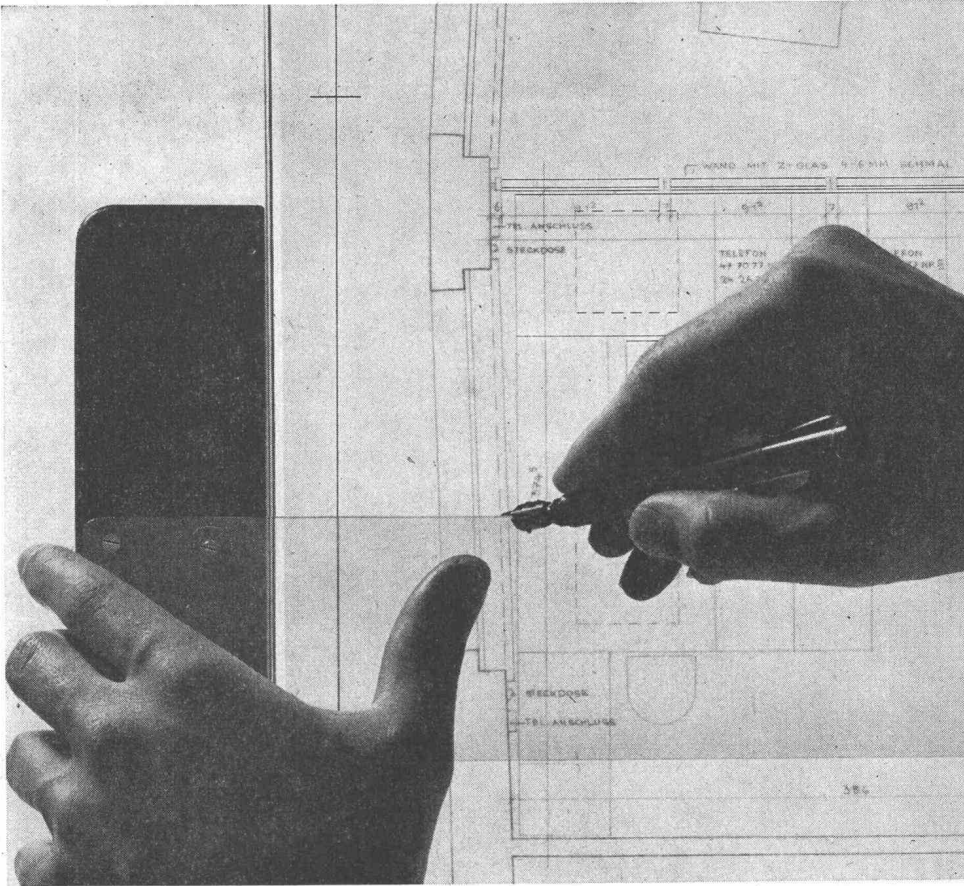

Worauf kommt es bei einem Pauspapier an? Es muss unwahrscheinlich transparent sein, soll sich radieren lassen und darf nicht wellen. UTOPLEX, das hervorragende Schweizer Pauspapier erfüllt alle diese Forderungen.

Verlangen Sie darum immer ausdrücklich die Marke UTOPLEX. Sie sichern sich damit ein Pauspapier, das als unübertroffen gilt. Sollte es Ihr Lieferant im Moment nicht vorrätig haben, so ersuchen Sie ihn, UTOPLEX nachzubestellen: UTOPLEX ist jetzt wieder in jeder Menge ab Lager lieferbar.

SIHL

Zürcher Papierfabrik  
an der Sihl Zürich  
Telefon 051/23 2735

## KRÜGER

### Bauaustrocknung Grossraumheizung

mit **Koco-Oelheizöfen**

#### 9 wichtige Vorteile

- vollautomatisch, Hochdruckbrenner, Elektrozündung, Flammen- [kontrolle]
- Hochdruckgebläse, vollkommen reine Heissluft
- Rauchgasabscheidung, unbehindert arbeiten in jedem Raum
- Grösstmögliche Sicherheit, Brennstoffbehälter nicht mit dem Apparat zusammengebaut
- Hoher Wirkungsgrad, billigster Betrieb, stärkste Heizleistung
- Einfachste, robuste Bauart, leichte Zugänglichkeit bei Servicearbeiten
- EMPA-geprüft
- Leistung bis 110 000 kcal.
- Preisermässigung bei Saisonmiete



Krüger + Co.  
9113 Degersheim  
Tel. (071) 54 15 44

Günstige Miet- und Kaufbedingungen  
30jährige Erfahrung

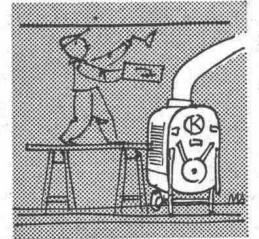
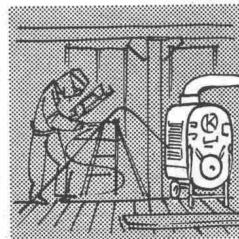
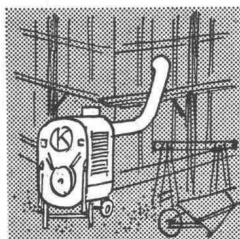



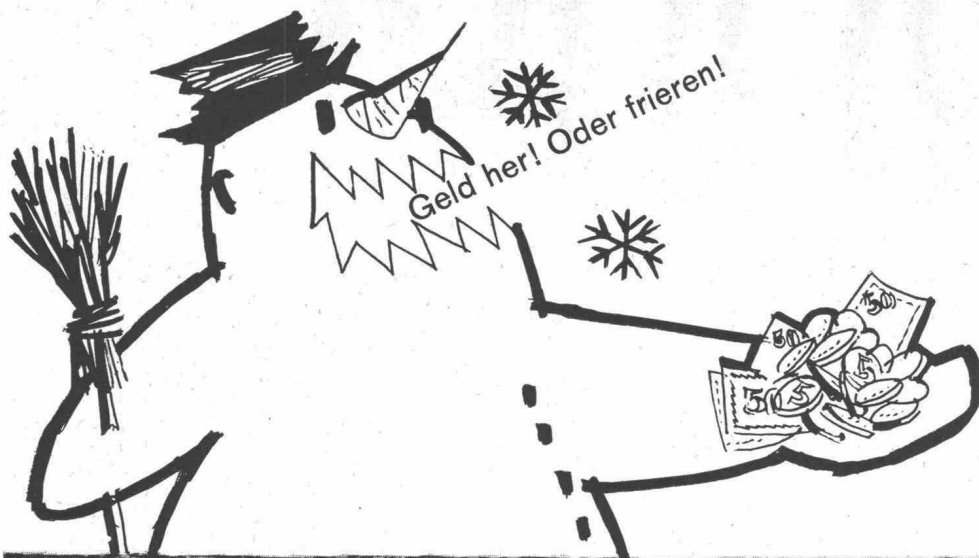

**Jeder Winter  
beweist  
es wieder:**

**Wo eine gute Isolierung  
fehlt, muß viel  
geheizt werden!**

Type 35/III

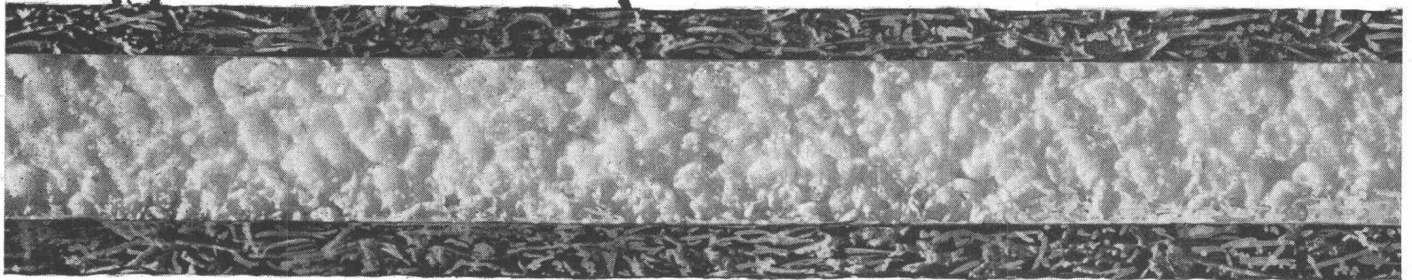

**Vollwärmeschutz  
mit SCHICHTEX  
spart bis zu 50% Heizkosten**

Baukosten für wirkungsvolle  
Isolierung fallen **einmal** an,  
Heizkosten **jeden Winter!**

**SCHICHTEX**

**HARTSCHAUM-SCHICHTPLATTE**

Lieferformen:

einseitig beschichtet Type 15/II, 25/II, 35/II

beidseitig beschichtet Type 25/III, 35/III, 50/III

Technische Unterlagen und Beratung durch:

**Bau+Industriebedarf AG** 4002 Basel, Lange Gasse 19, Telefon 061 35 20 65

**abscherfest  
wasserfest  
frostbeständig**

# zum Weekend hinaus in eine strahlende Welt

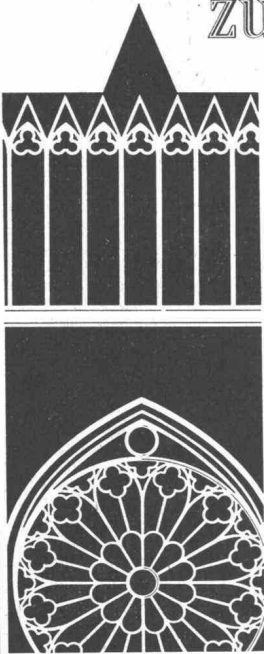

Auch SIE als erfahrener Reisender werden immer wieder Neues entdecken. CHAMPAGNE - BURGUND - VOGESEN - ELSASS: Namen von Landschaften mit mannigfaltigen Wahrzeichen einer prächtigen Vergangenheit, dabei erfüllt vom lebendigen Geist der zukunfts-gestaltenden Kräfte unserer Zeit. Dem Besucher wird dadurch eine Fülle von Reisen und Schönheiten geboten.



Schlösser und Kathedralen—Weinberge und Wälder — Museen und kühne Errungenschaften modernen Schaffens — gastronomische Genüsse und volksverbundene Traditionen — ideenreiches Handwerk und sinnvoll gestaltende Technik — Vielseitigkeit der Landschaften und edle Pracht der Monumente.

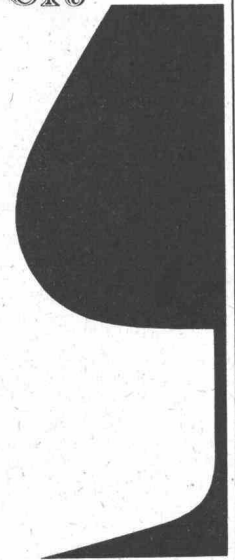

Hier wie dort erwarten Sie frohe Stunden, farbenreiche Tage, immer neue Erlebnisse — und jeder Reisende kommt auf seine Rechnung.



«FRANCE» Services Officiels Français du Tourisme - 16, Bahnhofstrasse à Zürich - 3, rue du Mont-Blanc à Genève

# OERLIKON—PAM

die neue stationäre Röhrenplatten-Batterie  
in der Telefonzentrale

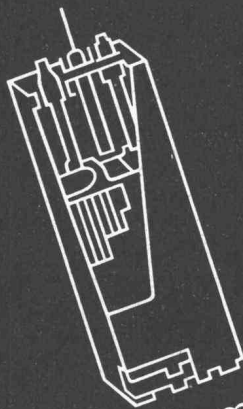

Accumulatoren-Fabrik Oerlikon Zürich 50  
Wir senden Ihnen gerne Prospekte und technische Unterlagen



# Modern bedachen mit Tettovinyl



Kühn, grosszügig und wirkungsvoll kann mit Tettovinyl gebaut werden. Modernste Konstruktionen; Autounterstände, Fabrikhallen werden mit Tettovinyl überdacht. Oder Expo-Hallen. Zehntausende von Quadratmetern Tettovinyl wurden dafür gebraucht.

Tettovinyl ist für Architekten, Ingenieure, Konstrukteure und Bauherren die Schweizer Hart-PVC-Bedachungsplatte; sie hat sich bewährt. Das Material, die verschiedenen Profile, die transparenten und opaken Farben — Tettovinyl ermöglicht die Verwirklichung von Plänen, die noch vor wenigen Jahren unausführbar waren.

Linoleum AG Giubiasco Tel. 092/51271

Verlangen Sie bitte Auskünfte und detaillierte Prospekte von der Fabrik oder von den unten aufgeführten Firmen.

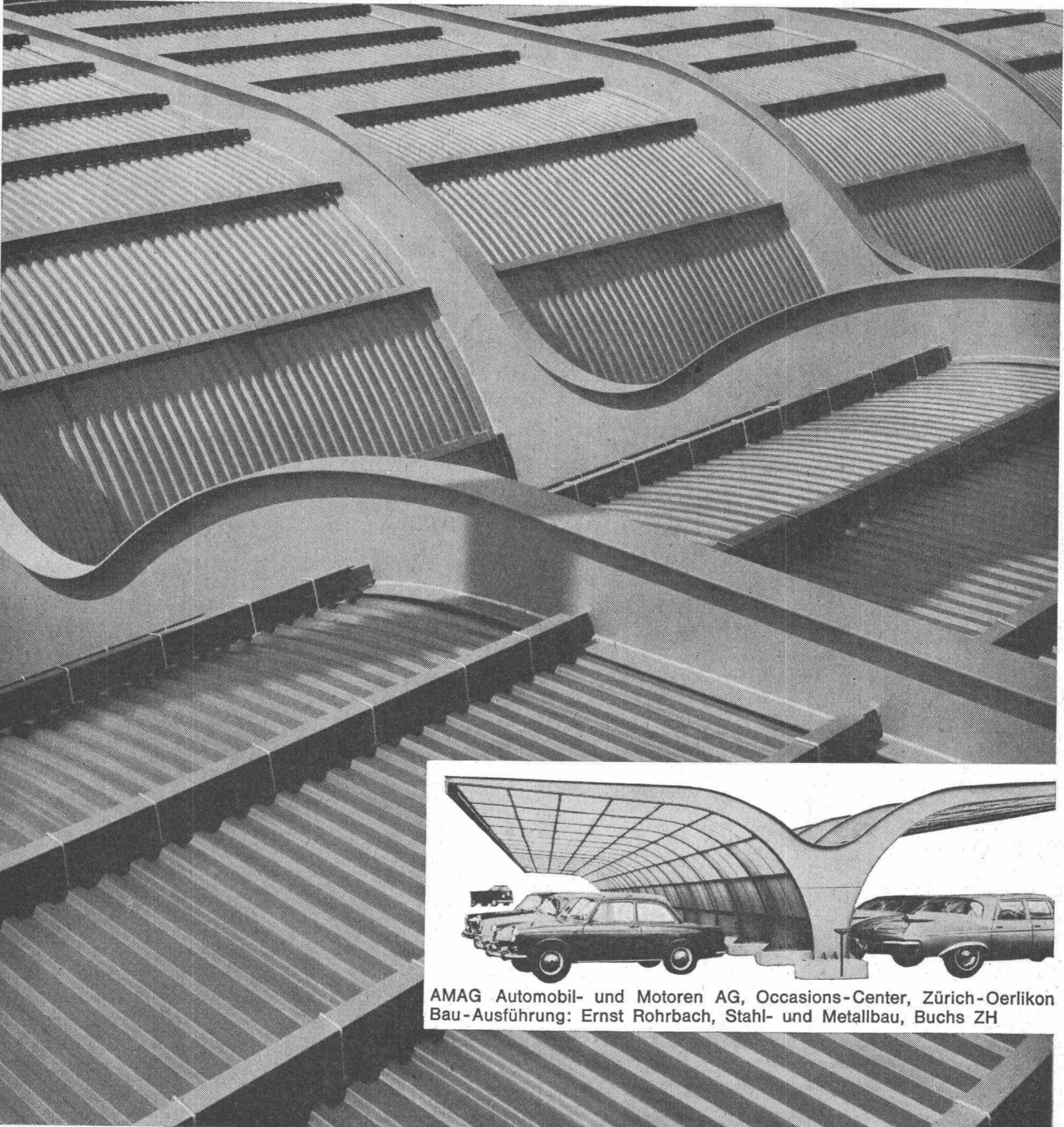

AMAG Automobil- und Motoren AG, Occasions-Center, Zürich-Oerlikon  
Bau-Ausführung: Ernst Rohrbach, Stahl- und Metallbau, Buchs ZH

Aarau Richner AG Aigle Gétaz, Romang, Ecoffey SA Baden Emil Reinle AG Basel Küderli & Co. Bellinzona Molinari SA; Cesare Regusci SA; J. Schoch & Co. Belp Walter Schmutz Bern Baustoffe Bern AG; S.+G. Bläsi & Cie AG Biel-Bienne Baubedarf & Holz AG; Notz & Cie AG; Gebr. Schnegg & Cie Château-d'Ex Gétaz, Romang, Ecoffey SA Châtel-St-Denis Gétaz, Romang, Ecoffey SA Chaux-de-Fonds Nuding, Matériaux de Constr. SA Chur Albert Joos Delémont Soc. Jurassienne de Constr. SA Fleurier U. Schmutz Frenkendorf Debrunner & Cie AG Fribourg A. Michel SA Genève Gétaz, Romang, Ecoffey SA; Ch. Jérôme & Cie; Marc Plojoux & Cie, Succ.; Schaad & Delécraz Giubiasco Edilcentro SA Herzogenbuchsee Baubedarf AG Lausanne Gétaz, Romang, Ecoffey SA Lausanne-Bussigny Charles Nell SA Locarno Frigerio & Co. Lugano Molinari SA; Pestalozzi & Co. Luzern Baumaterial AG Martigny-Ville Veuthey & Cie Montreux Gétaz, Romang, Ecoffey SA Moutier J. Zahno SA, Succ. de W. Gross SA Neuchâtel Nuding, Matériaux de construction SA Olten Moser & Cie AG Schaffhausen Deggeler+Peter Sion Gétaz, Romang, Ecoffey SA Solothurn Bausteinfabrik Solothurn AG St. Gallen Debrunner & Cie AG Thun Baumaterial AG Thusis Oskar Prevost Vevey Gétaz, Romang, Ecoffey SA Visp Gétaz, Romang, Ecoffey SA Weinfelden Debrunner & Cie AG Winterthur Georg Streiff & Co. AG; Werner Graf & Co. AG Yverdon Carrel SA; Chs. Dubath Fils Zug Carl Bossard Zürich Baubedarf Zürich AG; H. & A. Hefti; Küderli & Co.; Sponagel AG.



## Elektro-Strahlungs-Heizung die Heizung der Zukunft

**Geruchlos - Rauchlos - Flammenlos**

löst das Heizproblem in kleinen und grössten Bauobjekten mit niedrigsten Baukosten. Wirtschaftlich im Betrieb, kurze Aufheizzeit, sauber und betriebssicher in

**Kirchen  
Kindergärten  
Hotels  
Restaurants**

**Chalets  
Ein- und  
Mehrfamilienhäusern  
Büros und Läden**



**Grand Hotel «Quellenhof» Bad Ragaz.** Hier heizt man angenehm und wirtschaftlich sämtliche Zimmer, Bäder, Hallen und Bäderkorridore mit Star Unity Elektro-Strahlungs-Heizung

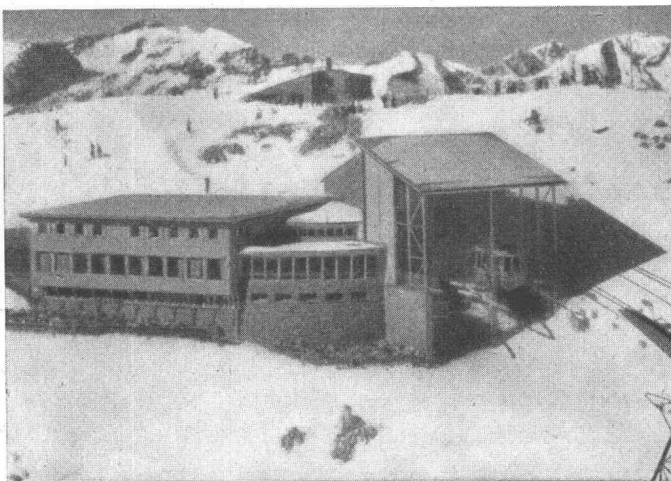

**Aussichtsrestaurant Weisshorn-Gipfel, 2653 m, Arosa.** Photo Zaugg, Solothurn. In diesem für Kälte äusserst exponierten Bau (nach Sonnenuntergang werden oft in kürzester Zeit Aussentemperaturen von bis  $-30^{\circ}\text{C}$  registriert) hat sich das Star Unity-System sowohl thermisch als auch wirtschaftlich bestens bewährt



**Elektro-Heizungen**  
Zürich 7/58, Drusbergstrasse 10, Schweiz  
Fabrik in Au / ZH Telephone 051 / 95 64 67

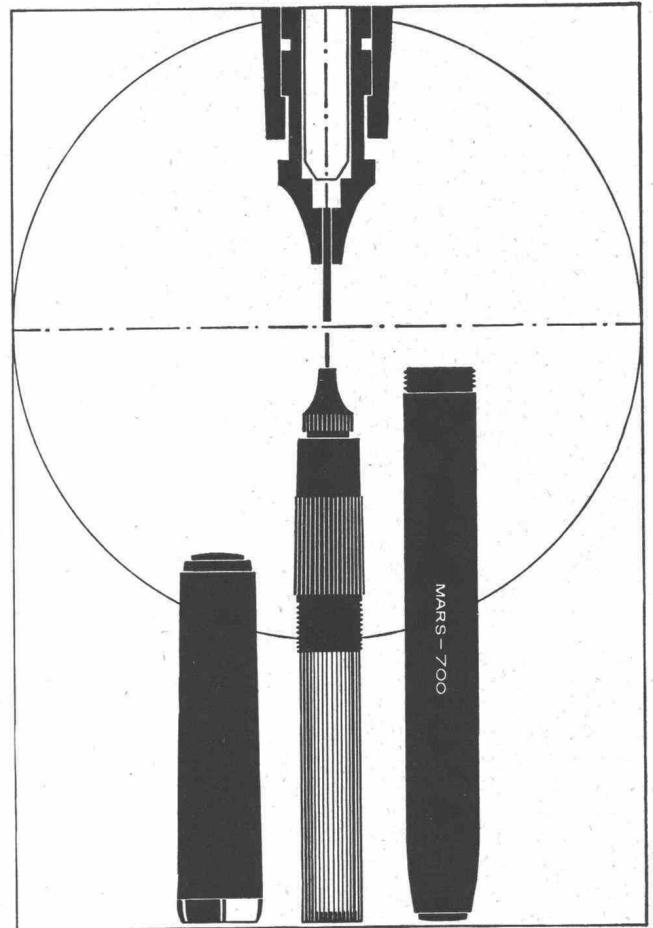

## NEU VON STAEDTLER: MARS-700

Diesen modernen Tuschezeichner mit nachfüllbarer Patrone gibt es in siebenfarbig markierten Linienbreiten von 0,2 bis 1,0 mm.

Ein Polyäthylen-Mantel in der Zeichner mit nachfüllbarer Patrone gibt es in siebenfarbig markierten Linienbreiten von 0,2 bis 1,0 mm. Ein Polyäthylen-Mantel in der Kappe schliesst sich luftdicht um die MARS-700-Spitze, um das lästige Verkrusten zu verhindern.

Handgeschliffene, speziell gehärtete Spitzen bieten bei masshaltig bleibender Strichbreite eine aussergewöhnlich lange Gebrauchsdauer gleichmässigen Tuscheffluss und klecksfreies Arbeiten.

Jegliches Auswechseln von Spitzen oder Einsatzteilen entfällt, da für jede Strichbreite ein kompletter Tuschezeichner geliefert wird.

Praktisch und übersichtlich haben Sie in unserem Aufstellset 700 S7 die verschiedenen Strichstärken vor sich. Zur Aufbewahrung schliesst sich der Klappdeckel staubdicht über Ihren wertvollen Tuschezeichnersatz.

MARS-700 sind auch einzeln oder zu 3 oder 4 Stück in Plasticetuis erhältlich.

**Preis** für den kompletten Tuschezeichner (inkl. Schaft) **Fr. 8.75**

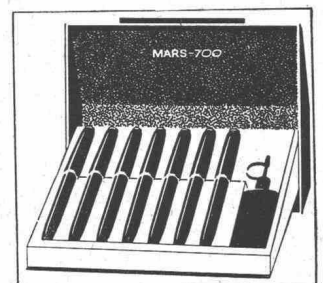

**STAEDTLER**

Generalvertreter für die Schweiz:

Rud. Baumgartner-Heim & Co. 8032 Zürich Tel. 051 / 34 71 60

164 b



Steckdose mit Schutzkontakt  
Ausführung  
mit Berührungsschutz

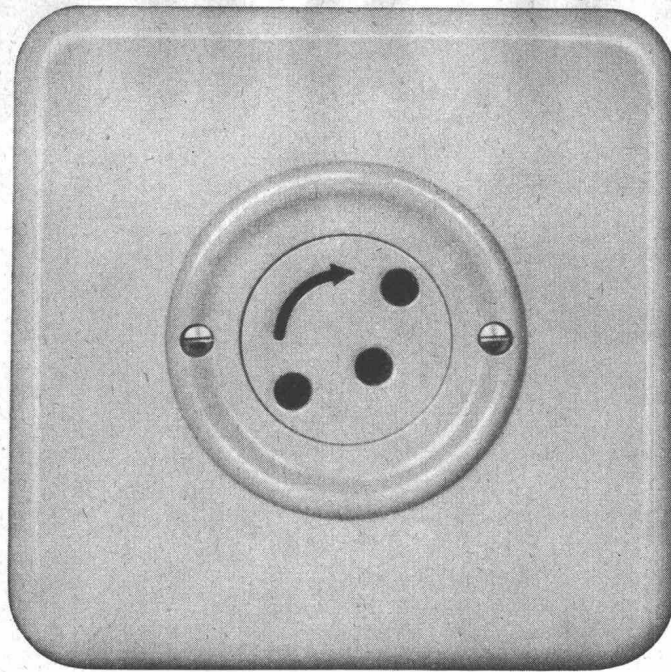

Verschiedene unserer  
Modelle wurden mit  
der Anerkennungsurkunde  
•Die gute Form•  
ausgezeichnet.



82003 Pmi BS 61  
2 P + E 10 A 250 V

Die Kontakthülsen sind  
durch eine Drehscheibe  
gegen beabsichtigte  
Berührung zugedeckt.

Der Stecker kann erst nach  
entsprechender Drehung  
der Sperrscheibe  
eingeführt werden.

## Adolf Feller AG Horgen





Seit 1892

**WIPPERMANN**

**Präzisions-Rollenketten-  
Antriebe**

für hohe Ansprüche

**Komplette Antriebe ab Lager**

Verlangen Sie Katalog Nr. 160

**WILH. PLÜSS ZÜRICH 1**

Talstrasse 66 · Tel. (051) 27 52 01 / 27 27 80 · Postfach Zürich 39

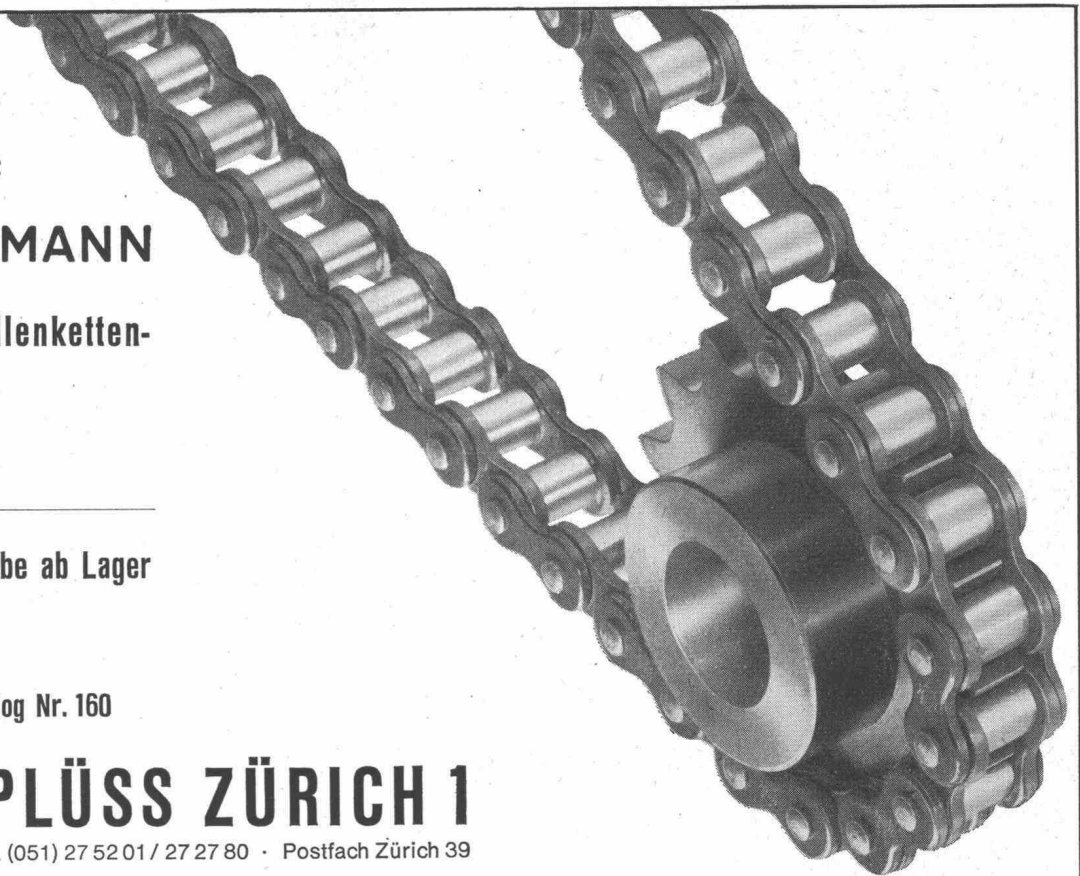

**Frutiger Holzelementbau  
doppelwandig zerlegbar**

**F**

Frutiger Söhne + Co.  
Holzbau  
3653 Oberhofen / Thun  
Tel.: 033 7 13 12

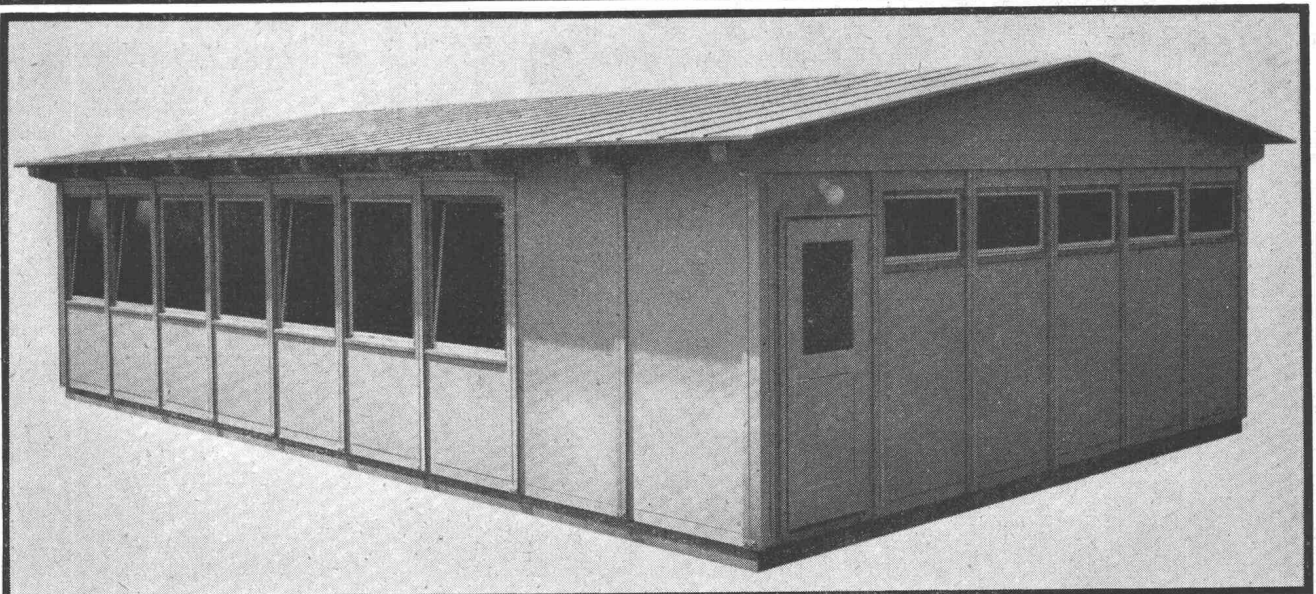

**ELEMENTBAU**



# Au im Winter dureschaffe!

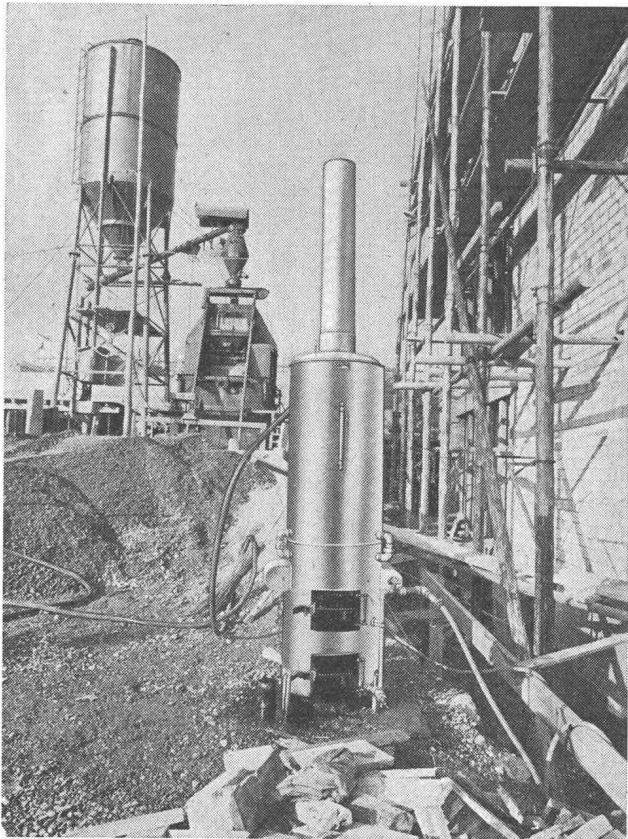

**Heisswasser- und Dampfkessel** für Holz-, Kohlen- oder Oelfeuerung mit 3,5 m<sup>2</sup> Heizfläche. Gefahrlose Konstruktion, konzessionsfrei. Leergewicht ca. 160 kg. Leistung pro Stunde 1000 Liter Wasser zu 60 Grad oder 90 kg Dampf = 60 000 WE. Brennstoffverbrauch pro Stunde 18 kg Holz oder 12 kg Kohle.

Zum Aufheizen von Kies um 10 Grad wird pro m<sup>3</sup> folgende Wärme benötigt:

Material Temperatur	Feuchtes Material	Nasses Material
+2° ungefroren	5000 WE	6000 WE
-2° gefroren	13 000 WE	22 000 WE

**Feuerverzinkt, daher nicht rostend.**

Preis ab **Fr. 1800.-**



**K. BUSER  
4600 OLTEN**

Apparatebau, Sportstrasse 56, Telephon (062) 5 38 15

# BLESS

## Bohr- Pfähle



Pfahldurchmesser 80-120 cm  
Pfahllänge bis 30 m  
Pfahlfussdurchmesser 240-360cm  
Tragkraft pro Pfahl bis 900 t

Grossbohrungen bis 300 cm Ø  
Sondierbohrungen  
Grundwasserbrunnen

Ausführung, Beratung  
Kostenvoranschläge

**BLESS & CO.**  
**Bauunternehmung**  
Zürich, Aarau, Chur, St. Gallen

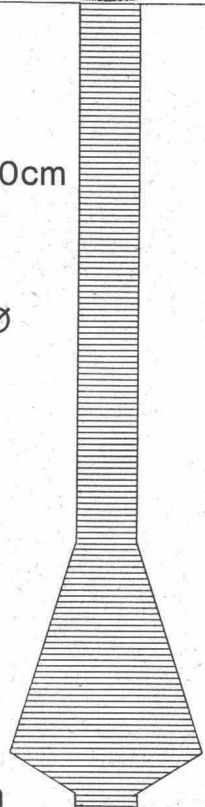

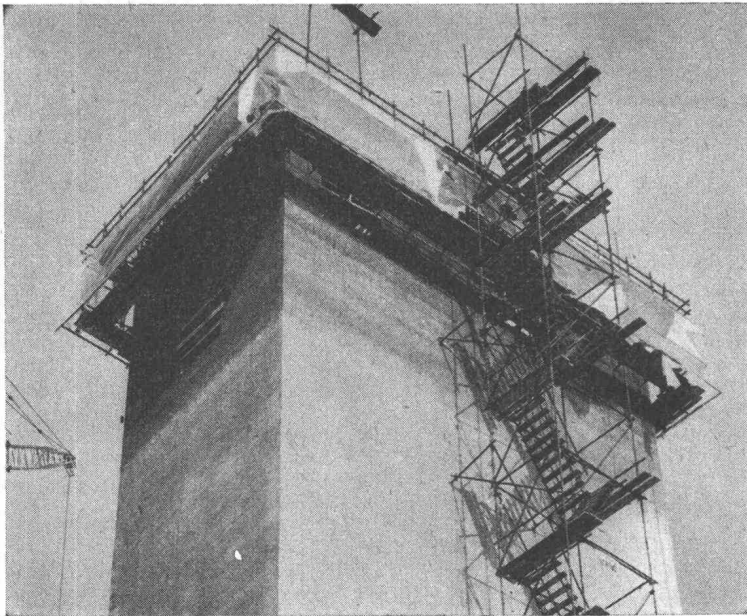

## Gleitschalung ACROW

**Arbeitssparend,  
zuverlässig und schnell!**

Das hydraulisch gehobene Schalungssystem ACROW-Concretor erspart Arbeit, sichert Termineinhaltung und verhilft zu tadelloser Betonqualität.

Photo:  
Silo des Minoteries  
Bossi frères  
Cousset FR



Stahlbau **LAIS** Basel

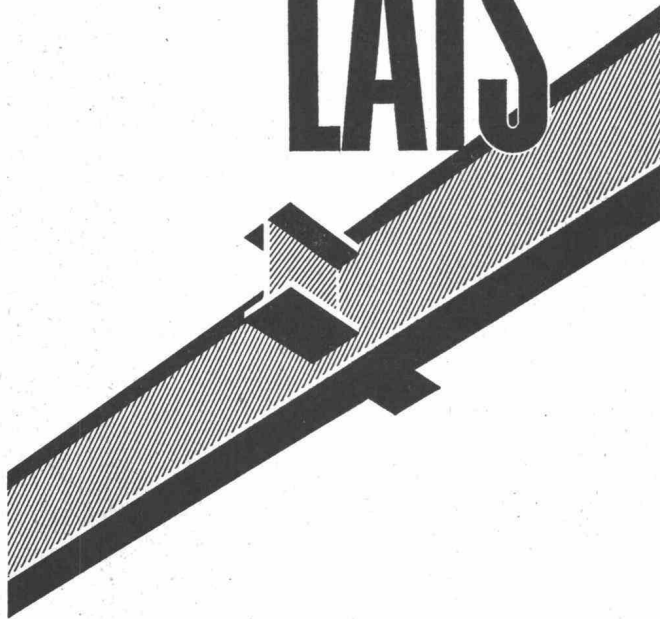

## Kläranlagen

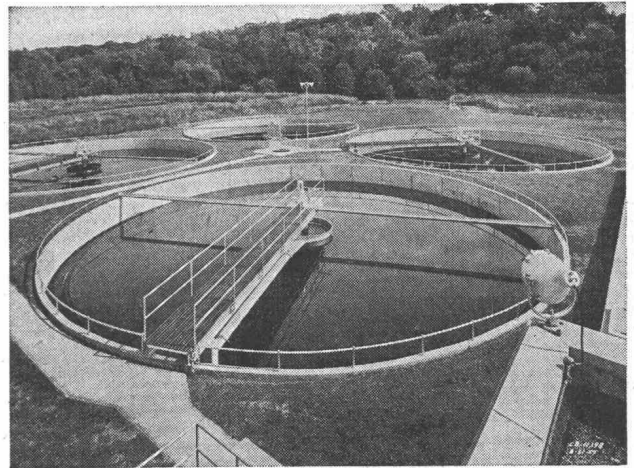

Automatische Rechen, Rechengut- und Kehrlicht-Zerkleinerungs-Maschinen  
Absetzbecken (Rund- und Rechteckbecken)  
Biologische Abwasserreinigung  
Faulkammerausrüstungen  
Kombinierte Abwasserreinigungsanlagen für kleine Gemeinden und Institutionen  
Industrielle Abwasserreinigung  
Flotationssysteme

*Alpha A.G. Nidau*

Tel. (032) 2 46 92



## Schaumpolystirol

Qualität 18 kg/m<sup>3</sup> ist sicherer.  
Technische Daten finden Sie  
bei einem LUXIT-Vertreter  
über alle unsere Möglichkeiten.

**LUXIT 5A**

Spiez	033 7 64 70
Basel	061 34 93 24
Winterthur	052 6 34 23
Neuchâtel	038 5 35 09
Bellinzona	092 5 54 91
Genève	022 64 12 54
Wallis	025 5 25 56

CHANDIEU 4 **1000 LAUSANNE**  
021 26 95 95



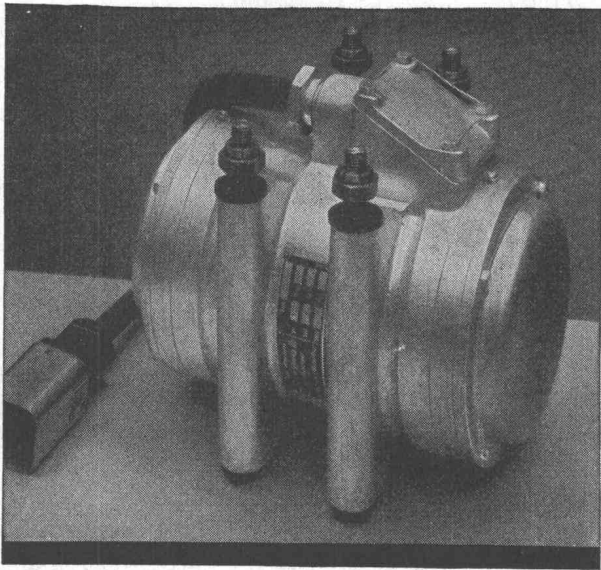

GW 356

# VIBRODYNE

Der unverwütlliche  
**Elektro-Vibrator**  
für universellen Gebrauch

Maschinenfabrik Graber & Wening AG.  
Neftenbach (Winterthur) Schweiz

# Stahl-Fenster

aus Spezialprofilen  
das preisgünstige Fenster für  
Fabriken, Industriebauten,  
Turnhallen, Lagerhäuser etc.

## VERWO AG

Fensterfabrik  
Pfäffikon SZ 055 - 5 44 55



# TEROSTAT

DIE DAUERPLASTISCHE ABDICHTUNG

In Bändern — für Putzstreifen und andere Abdichtungen.

In Bändern in vielen Dimensionen, ungeformt Typen IX und XI. Spritzbar 2620 R mit Pistole, OWAFLEX 310 (Thiokol in drei Farben).

Unverbindliche Beratung durch:  
**André Koch, Zürich, Idastrasse 47**  
 Bauabteilung Telefon 051 / 27 21 30



**Tonwerk Lausen AG**

Feuerfeste Erzeugnisse

Mantel zu Tiegel-Auskleidung aus hochfeuerfestem Material.

Wir empfehlen unsere Spezialqualitäten Sillimanit Korund Karborundum



**STEEB**

WOHNRAUM-DACHFENSTER

kondensfrei · wärmeisolierend · luftdicht  
 leichtgängig · einbaugünstig · formschön

**Hermann Studer Spenglerei Adliswil**

Webereistrasse 459

Telefon 051 / 91 31 54

Lichtpausmaschinen  
**HELIOSTAR**  
**HELIOMATIC**

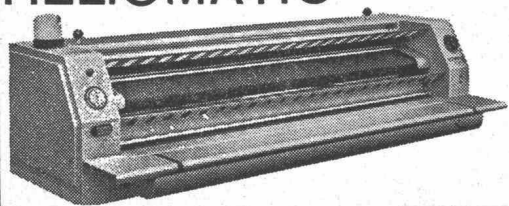

Kombiniert für Belichtung und Halbflecht- oder Trockenentwicklung für Weiss- und Transparentpausen auf Papieren von 32-210g. Schweizer Qualitäts-Arbeit. Einfach in der Bedienung — sauber — wirtschaftlich.

Verlangen Sie unsern Katalog für die verschiedenen, den Bedürfnissen angepassten Modelle. Wir senden Ihnen auch gerne unsere OZALID Papier-Muster.

**OZALID ZÜRICH**

Seefeldstrasse 94, Tel. 051/24 47 57





17/3  
E16  
15/3  
E14  
13/3  
E12  
11/3  
E10  
09/3  
E08  
07/3  
E06  
05/3  
E04

Grösste Auswahl  
der Schweiz in  
Vermessungsinstrumenten  
und Messgeräten.  
Geschulte Fachberater

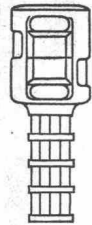

Verlangen Sie  
unverbindlich  
den  
reichhaltigen  
Vermessungs-  
Katalog

# GRAB+WILDI

E02  
E01  
E00

FACHGESCHÄFT FÜR  
VERMESSUNGSGERÄTE  
Zürich, Seilergraben 59.  
Tel. 051/24 35 88  
Fabrik in Urdorf bei Zürich  
Tel. 051/98 76 67

Ständige  
Ausstellung  
in Zürich  
Seilergraben 59

401

# Gatio

die ideale  
Kanalabdeckung

**VON ROLL**

Rondez/Delsberg

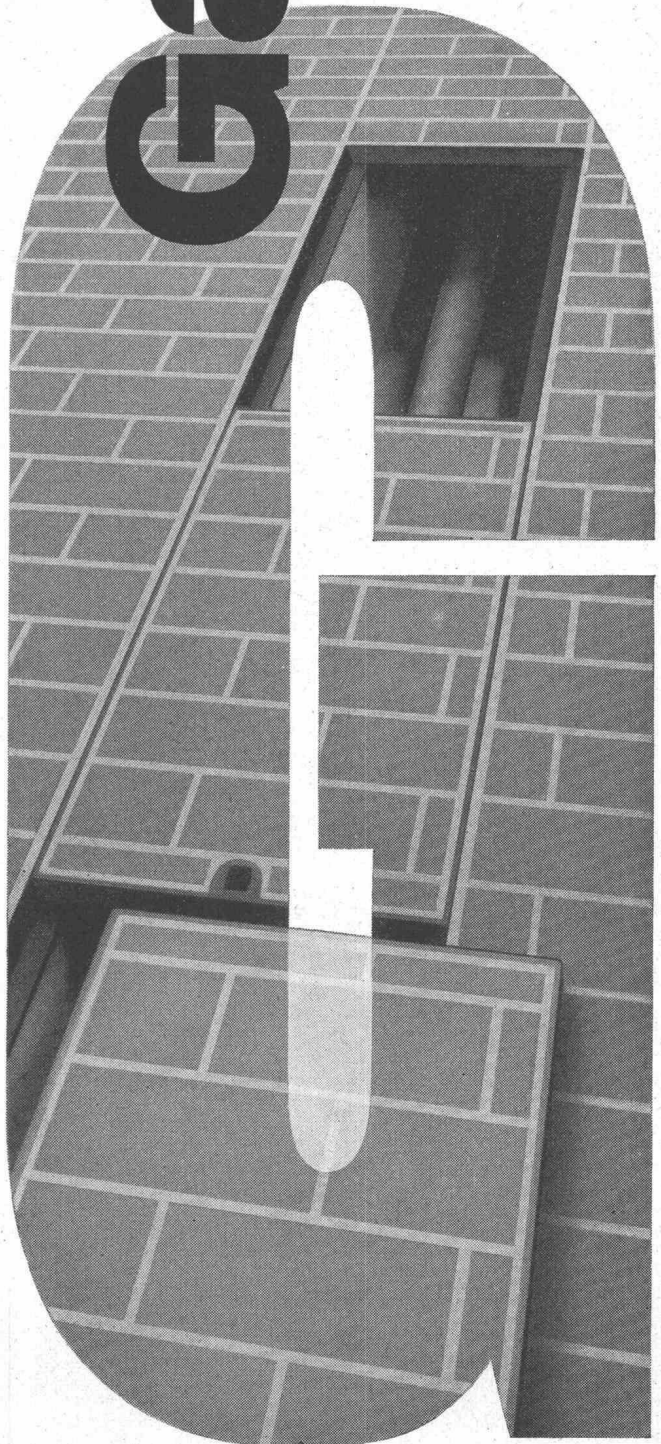

# GC

## Tore für Industriebauten Geilinger & Co. Winterthur



# Isolieren im Hochbau

mit Kork und Polystyrol für

**Fassaden  
Flachdächer  
Decken**

usw.

## **Baukork AG**

Verkaufsbüro Zürich, Seestrasse 247

Telephon (051) 45 70 20

Werk in Steinhausen / Zug