

Objektyp: **Advertising**

Zeitschrift: **Schweizerische Bauzeitung**

Band (Jahr): **83 (1965)**

Heft 41

PDF erstellt am: **26.09.2024**

Nutzungsbedingungen

Die ETH-Bibliothek ist Anbieterin der digitalisierten Zeitschriften. Sie besitzt keine Urheberrechte an den Inhalten der Zeitschriften. Die Rechte liegen in der Regel bei den Herausgebern. Die auf der Plattform e-periodica veröffentlichten Dokumente stehen für nicht-kommerzielle Zwecke in Lehre und Forschung sowie für die private Nutzung frei zur Verfügung. Einzelne Dateien oder Ausdrucke aus diesem Angebot können zusammen mit diesen Nutzungsbedingungen und den korrekten Herkunftsbezeichnungen weitergegeben werden. Das Veröffentlichen von Bildern in Print- und Online-Publikationen ist nur mit vorheriger Genehmigung der Rechteinhaber erlaubt. Die systematische Speicherung von Teilen des elektronischen Angebots auf anderen Servern bedarf ebenfalls des schriftlichen Einverständnisses der Rechteinhaber.

Haftungsausschluss

Alle Angaben erfolgen ohne Gewähr für Vollständigkeit oder Richtigkeit. Es wird keine Haftung übernommen für Schäden durch die Verwendung von Informationen aus diesem Online-Angebot oder durch das Fehlen von Informationen. Dies gilt auch für Inhalte Dritter, die über dieses Angebot zugänglich sind.

LOSINGER

Betonschlitz- wände System ELSE

für

Baugrubenumschliessungen
und Fundamentmauern

Seitenwände von Unterführungen
und Untergrundbahnen

Dichtungsschürzen von Dämmen

Stabilisierung von Böschungen

Pfeilerfundamente

Ausführung auch in Grundwasser,
in Stärken von 45, 60, 80 cm u.m.
für grosse Tiefen, mit oder ohne
Bewehrung

Gelenkter Aushub und hohe
Leistung auch bei härteren Böden

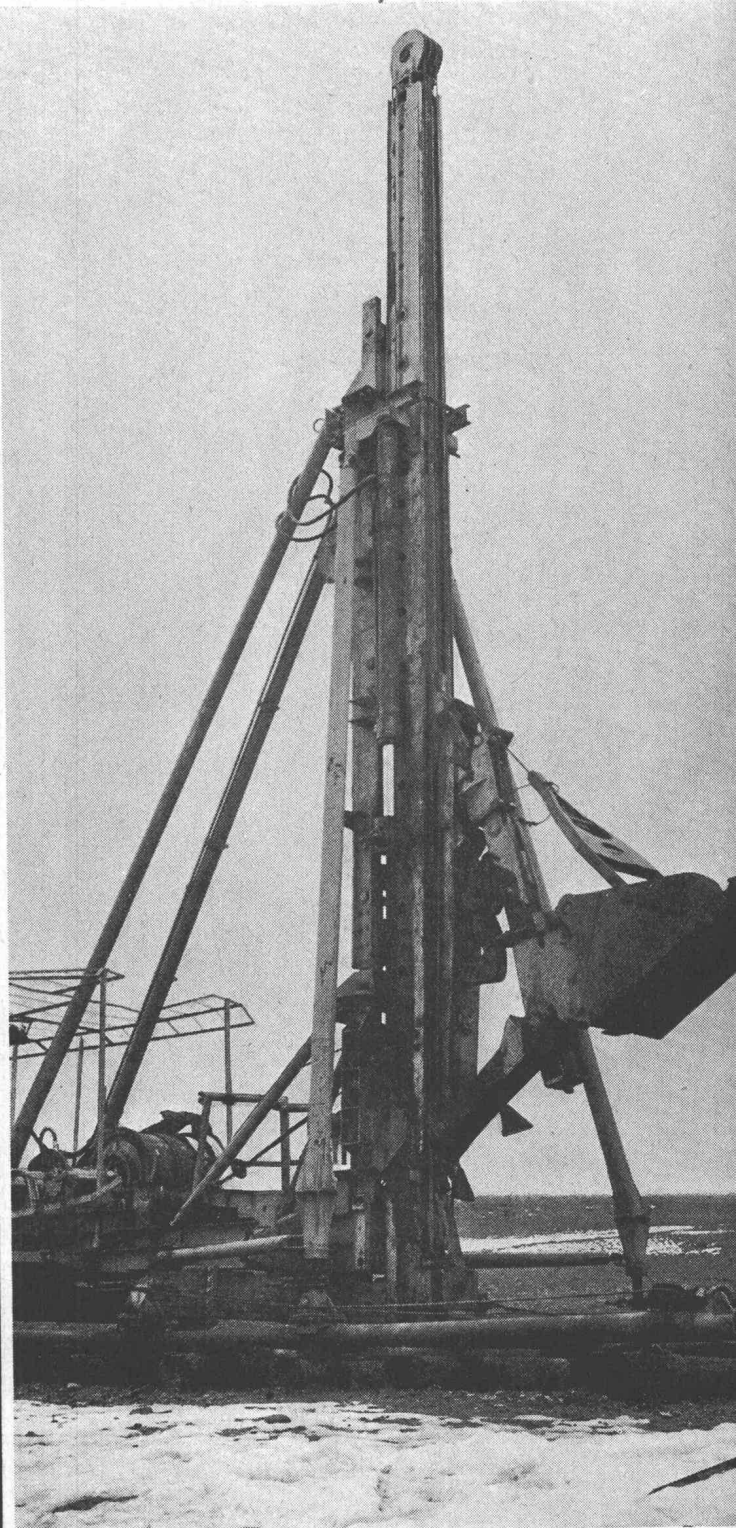

Spezialarbeiten

Losinger + Co AG
Bern Dapplesweg 17
Telefon 031 / 46 13 11

FORMAT

Argolite

ARGOLITE AG
Kunststoffplattenwerk
Willisau LU
Telephon 045 / 6 19 12

260 x 130 cm 330 x 130 cm 330 x 160 cm

JANOdur

Dreikant- Verschalungsleisten

Diese Dreikant-Profile aus Kunststoff erleichtern das Ein- und Ausschalen wesentlich. Zement haftet nie – immer wieder verwendbar.

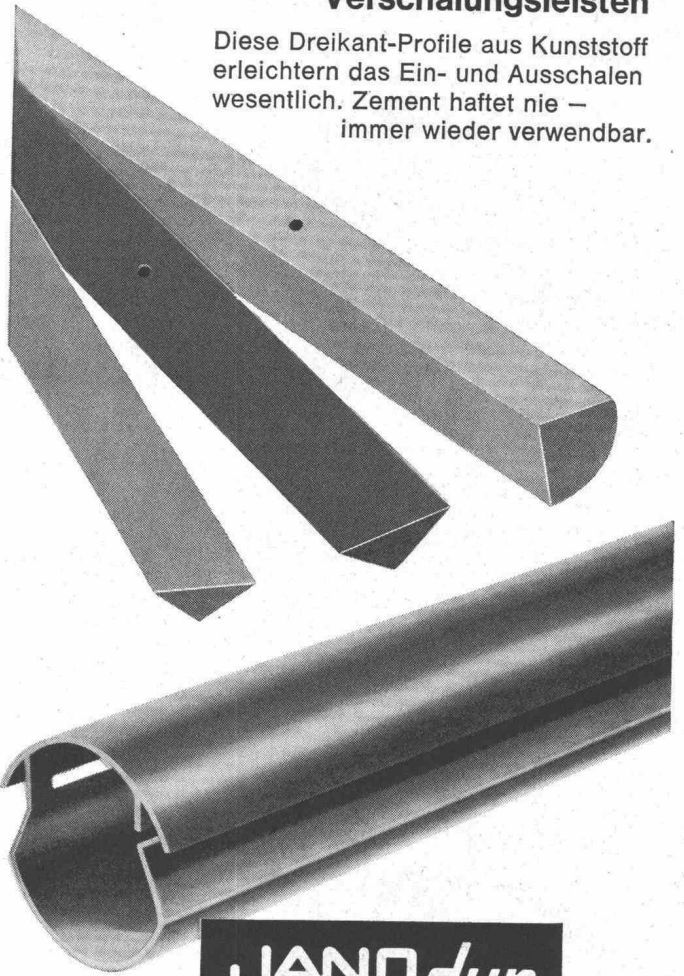

JANOdur

ESV-Drainagerohre

Drainage länger wirksam auch in unruhigem Gelände durch JANOdur ESV-Drainagerohre.

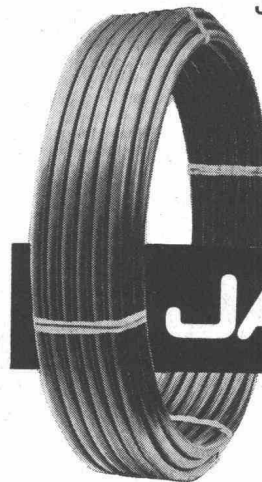

Kunststoffrohre

JANSEN

JANSEN & CO. AG, 9463 OBERRIET SG
Stahlröhren- und Sauerstoff-Werke, Kunststoffwerk
Telephon 071/781244 Telex 57159

Neuheit!

NETLON

**Netze für
Strassen- und
Gartenbau**

Die Netlon-Plastiknetze verhindern das Rutschen des Humus. An Holzpflocken werden knapp über dem Erdboden die Plastiknetze befestigt.

Lieferbar 10, 20 und 30 cm hoch.

Einige Vorzüge der Netlon-Böschungnetze:

- Sie sind leicht zu handhaben
- Sie sind rasch verlegt, sparen Arbeitszeit
- Sie lassen sich leicht mit einer gewöhnlichen Schere entzweischneiden
- Sie sind bequem aufgemacht in Rollen von ungefähr 120 Laufmetern
- Sie schonen die Hände, bieten keinen Anlass zu Verletzungen
- Sie rosten nicht



Hersteller:



Vertrieb durch Grossistenfirmen des Bau- und Eisenhandels

Telefon (057) 6 32 42
Telex-Nr. 53792

WOHLEN/AARGAU

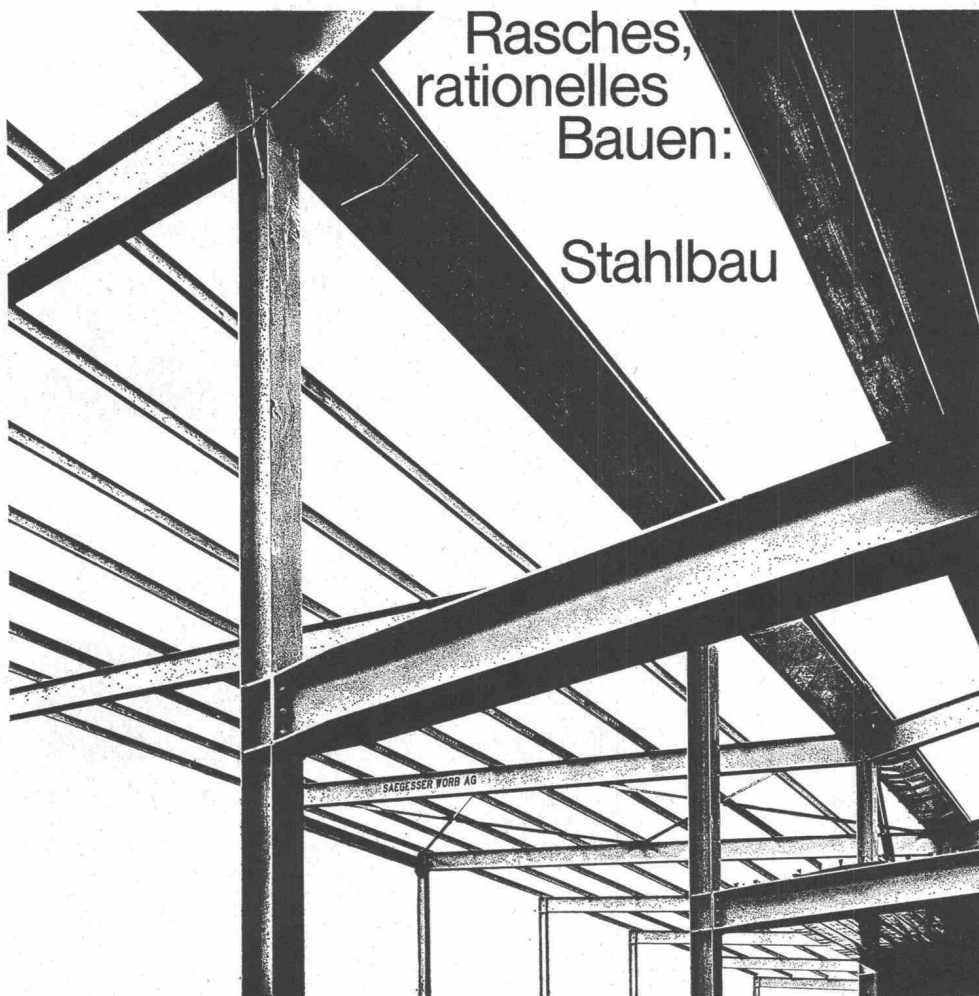

Rasches,
rationelles
Bauen:

Stahlbau

Eine unserer
**Spezial-
täten:**

Fabrikation mit Montage von

**Stahl-
hochbauten**

für alle Ihre Bedürfnisse

Weitere Spezialgebiete:

- Masten und Kandelaber
- Apparate und Behälter
- Förderanlagen für Stück- und Schüttgüter
- Arbeitsbühnen pat.
- Metall- und Maschinenbau

**SÄGESSER
WORB AG**

Sägesser Worb AG
3076 Worb BE
Tel. (031) 67 26 25

BITAG

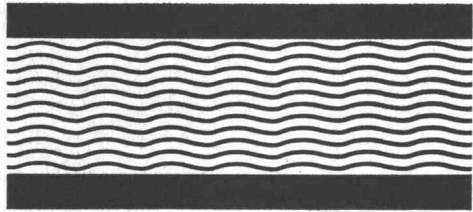

Spezialfirma für

Grundwasserisolationen

Starre Innen- und Aussenwannen
Stopfen von Wassereinbrüchen
Abdichten von Liftschächten, Luftschutzkellern usw.

Fugenabdichtungen

Abdichtung sämtlicher Fugen

Bitumeninjektionen

Horizontalisolationen gegen aufsteigende Feuchtigkeit in bereits bestehenden Gebäulichkeiten (Bruchstein, Sandstein, Beton usw.)
Prompte Ausführung durch

Bitag AG, Zürich, Talacker 30 Tel.051/271867

BETONDRAHTKERNE *Alpha*

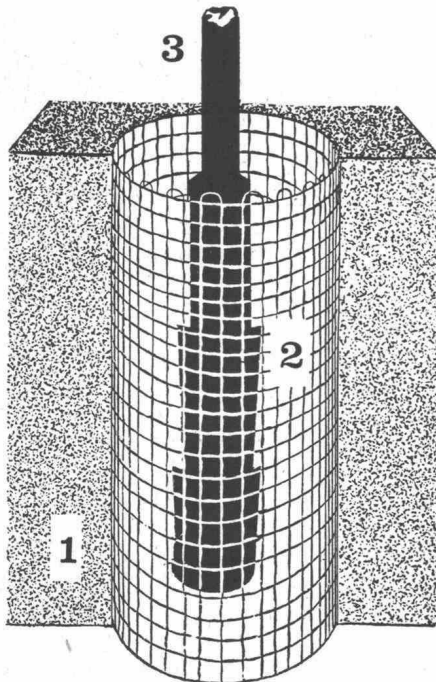

1 = Schnitt Beton 2 = Beton-Drahtkern 3 = Eisenstück, einzubetonieren
Lieferungen durch

Alpha AG. Nidau Tel. (032) 2 46 92

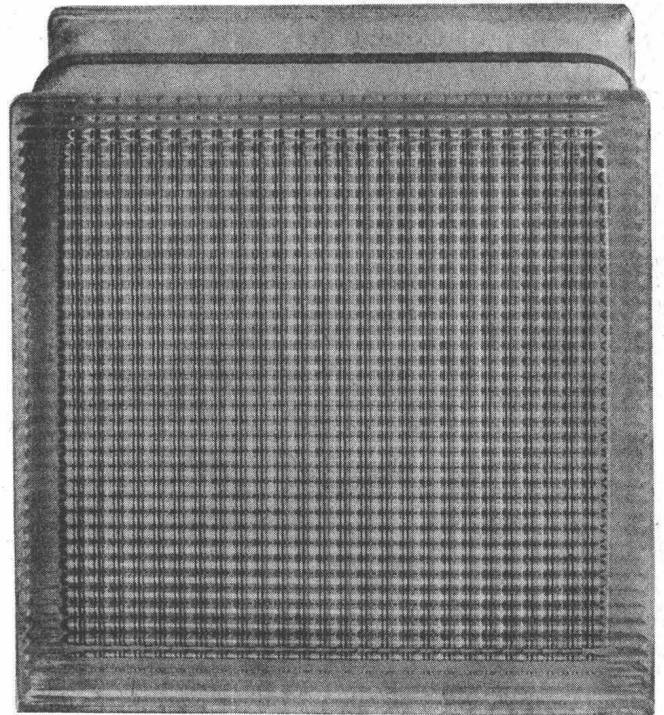

Glasbeton

Glasbausteine, hohl, verschweisst, für Aussenwände, Treppenhäuser, innere Trennwände. Vorzügliche Eigenschaften. Langjährige Erfahrung!

Ruppert, Singer+Cie AG



Glasbeton - Oberlichter, begeh- und befahrbar mit massiven Glasprismen oder schwitzwasser-freien Hohlsteinen. Grosse Referenzliste!

Zürich Vulkanstr.116

ARETOR

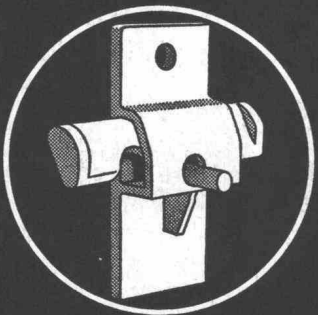

Die solide und praktische Schalungsklemme
+ Pat. (aus Stahl, nicht Guss)

Mit -ARETOR- Verwendung von gewöhnlichen Rundeisen als Zugstab
Mit -ARETOR- absolute Sicherheit, je grösser der Betondruck, desto grösser die Klemmwirkung.

R. RIGLING & CO.
Zürich 50 - Oerlikon
Leutschenbachstr. 44
Tel. 051/468225



gegr. 1890

**Ausführung von
Stahlkonstruktionen
jeder Art**

Mannesmann-Behälter

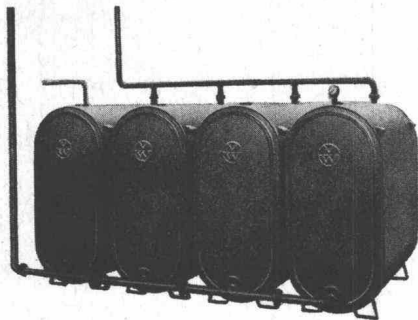

Haushaltsbehälter
nach DIN 6622 für Zimmeröfen

Batteriebehälter
nach DIN 6620
zur Aufstellung in Kellerräumen

Unterirdische Lagerbehälter
nach DIN 6608
ein- und doppelwandig

JACGAZ

Fässer und Zubehöre
8105 Regensdorf
Telefon 051 / 94 49 97

428

Gehärtete Führungsbahnen...

widerstehen
dem Verschleiss
die Maschinen
bewahren ihre
Präzision!

- induktives Oberflächenhärten in kurzer Frist
- wenig Verzug kleine Schleifzugabe
- hohe Härte
- gleichmässige Härtetiefe
- präzises Schleifen der Führungsbahnen auf modernen Schleifmaschinen

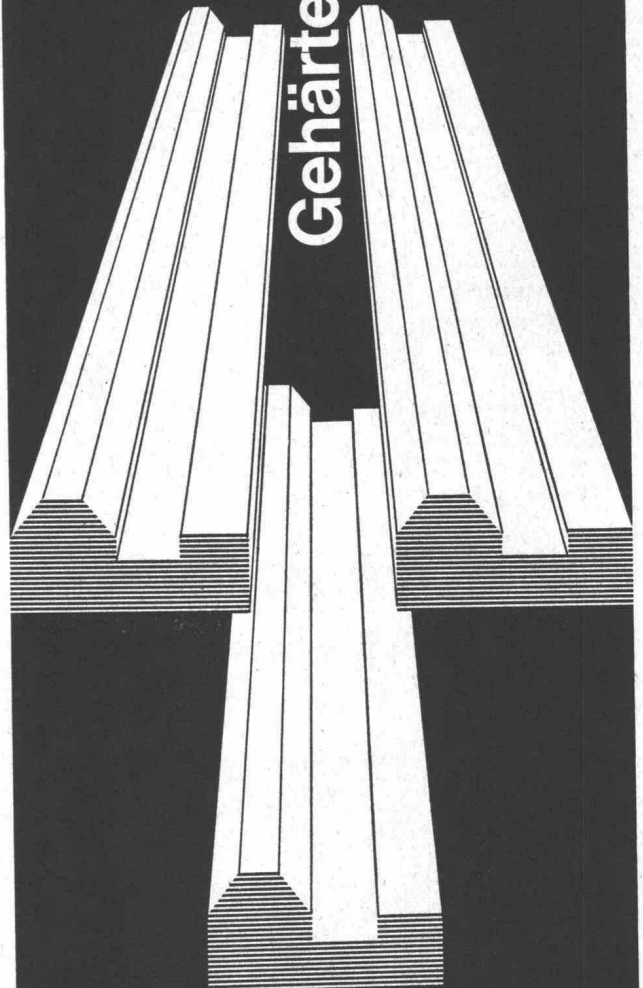

VON ROLL

Beratungsstelle für Kundenguss, Gerlafingen

bator lift ag

Herzogenbuchsee
Tel. 063 5 22 44

Falt-, Schiebe-, Klapp-, Hallen- und
Boxentore
Krankklappen, Stapelwände, Antriebe,
Steuerungen, Signalanlagen
Ölhydraulische Aufzüge

Modernster, fahrbarer

Luftheizapparat AAF-HERMAN NELSON

Heute
unenitbehrlich!

für permanente
Heizung
Bauaustrocknung
Raumtemperierung
Auffaung und
Enteisung

- Vollautomatisch
- Wirtschaftlich
- Leistungsfähig
- Wartungslos
- Reine Warmluft-Abgase separat

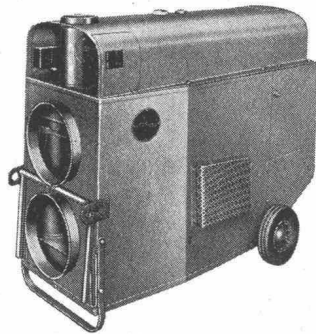

EMPA-geprüft
Mod. de Luxe

Unsere Apparate werden auch mietweise abgegeben

Die meistgekaupte mobile Luftheizung der Schweiz — auch
für Ihren Betrieb!

RIWOSA AG

Witikonstrasse 80 8032 Zürich Tel. (051) 53 45 55/56

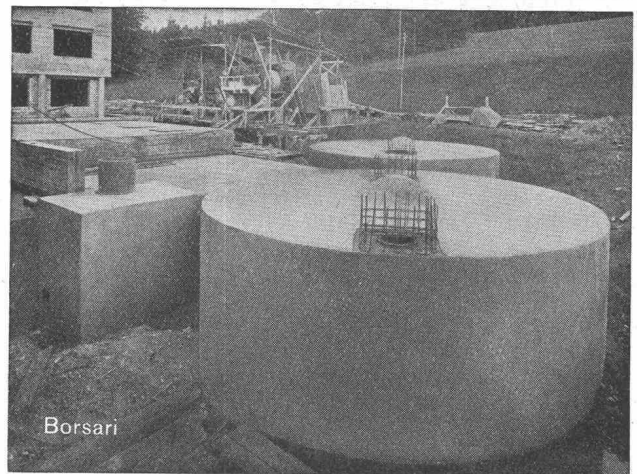

Altersheim Bethesda, Küssnacht ZH, 2 Tanks, total 400 m³ Heizöl

BORSARI Heizöl- u. Benzin-Tanks

aus Eisenbeton mit Plattenauskleidung für jeden Bedarf

Erstklassige Referenzen

50 Jahre Erfahrung

Keine Korrosion

Kein Unterhalt

BORSARI & CO., Zollikon-Zürich

Telephon (051) 24 96 18

Gegründet 1873

AEZ

TERRASSENBELÄGE

FLACHBEDACHUNGEN

GRUNDWASSERISOLIERUNGEN

Asphalt-Emulsion AG Zürich

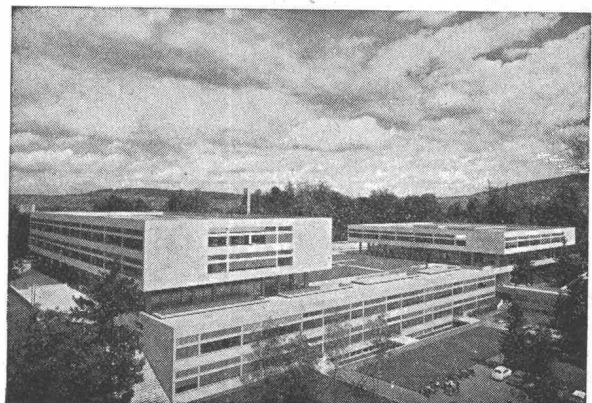



Legen Sie Wert auf

- gute Masshaltigkeit
 - einwandfreie Oberfläche
 - zuverlässige Lieferung
- dann verarbeiten Sie kaltgewalzten DT-Bandstahl. DT-Bandstahl, ein Bieler Qualitätsprodukt

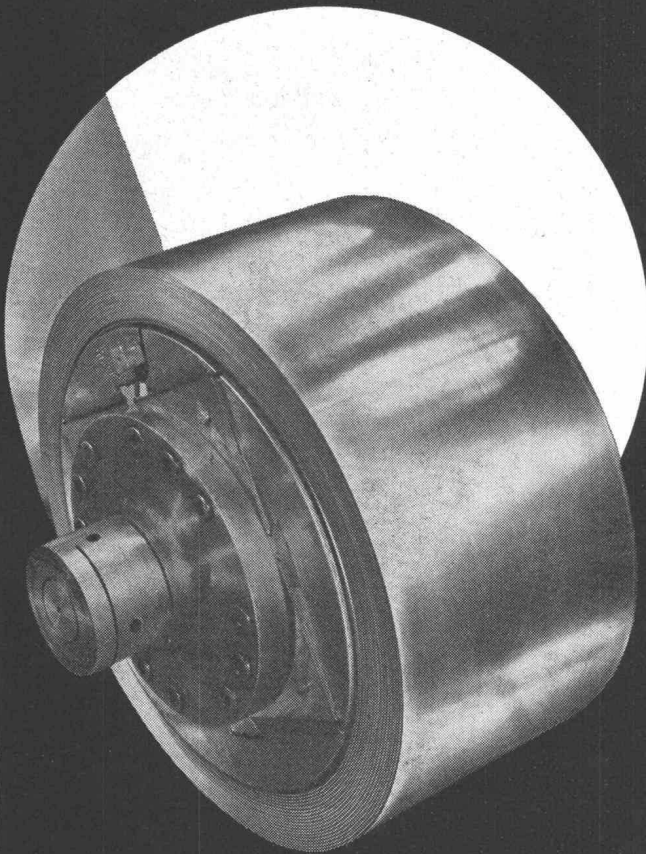

Vereinigte Drahtwerke AG Biel

Altöl nicht wegwerfen!
Sorgfältig sammeln, dann
re-raffinieren lassen.



Unsere Re-Raffination ist die hygienisch und wirtschaftlich richtige Verwertung Ihres Altöls, denn:
Unsere Re-Raffination senkt Ihre Schmierkosten

Unsere Re-Raffination entzieht bedeutende Mengen wertvollen Mineralöles der Vernichtung

Unsere Re-Raffination verhindert Luftverpestung durch Verbrennen und Gewässerverschmutzung durch Wegschütten von Altöl

Altöl-Re-Raffination ist Vertrauenssache. Jahrzehnte der Erfahrung und Forschung bürgen für richtige Aufarbeitung. Vertrauen Sie Ihre Altöle unserem nach modernen Methoden arbeitenden Re-Raffinationswerk an. Sie erhalten sie neuwertig zurück.

Altöl-Re-Raffination

ADOLF SCHMIDS ERBEN AKTIENGESELLSCHAFT
3001 Bern, Telefon 031 / 25 78 44

betontanks

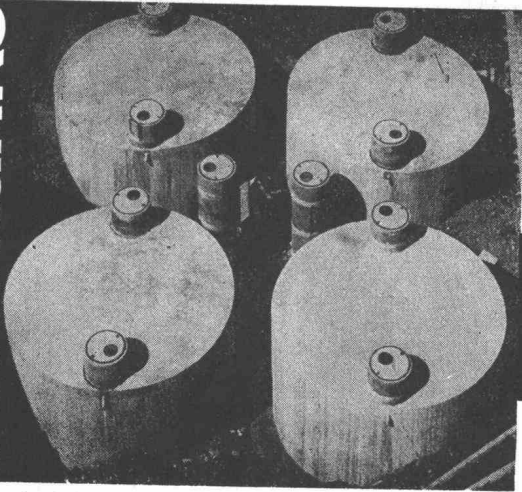

spezialauskleidung seit 40 jahren erprobt

Ausführung nach den neuesten Richtlinien des Eidg. Amtes für Gewässerschutz, Bern

tankbau

otto schneider zürich



frohburgstr. 188 zürich 6

telefon 051-26 35 05

Aus dem Pfalz-Verlag soeben erschienen:
Von dem bekannten Basler Architekten
Prof. Dr. Ing. e. h. Schmidt

Beiträge zur Architektur

Ausgewählte Schriften 1924 bis 1964
198 Seiten, 150 Abbildungen, Paperback
Fr. 15.50

Die Broschüre ist ein wichtiger und interessanter Beitrag zur Klärung von Grundfragen der zeitgenössischen Architektur, die heute noch im Mittelpunkt der Diskussion stehen.

Der Verfasser ist über vier Jahrzehnte seines Lebens in streitbaren Schriften dafür eingetreten, die Architektur auf eine neue soziale Aufgabe auszurichten und den zur Lösung dieser Aufgabe notwendigen Weg zur Industrialisierung und der Massenproduktion im Bauwesen einzuschlagen.

Die Gliederung der Broschüre ergibt sich aus den zeitlichen Abschnitten, in denen die Schriften entstanden:

- I Um die neue Auffassung der Architektur (1924—1930)
- II Das neue Bauen und die Sowjetunion (1930—1937)
- III Architektur und industrielles Bauen in der DDR (1956—1964)

Zu beziehen durch Ihre Buchhandlung oder Basler Versandbuchhandlung
Postfach 73, 4001 Basel
Versand gegen Nachnahme portofrei!

Pumpen

für alle Zwecke
und in diversen Grössen

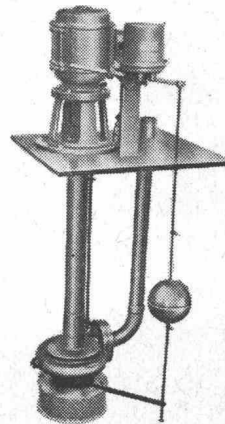
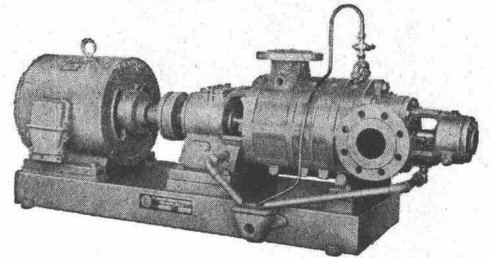

Fäkalienpumpen
Abwasserpumpen
Umwälzpumpen
Zentrifugalpumpen
Nieder-, Mittel-,
Hochdruckpumpen
Selbstansaugende
Pumpen für alle Zwecke
Säurepumpen
Kühlmittelpumpen
für Werkzeugmaschinen
autom. Heisswasser-
pumpen
Rührwerke

Gute Schweizer Ware,
hergestellt in den
Werkstätten der Firma

FR. BIERI'S SÖHNE MÜNSINGEN 2

Telefon (031) 68 10 84
Vertreter für die Westschweiz:
Bureau Technique A. Coutau — C. Martin
15, rue des Eaux-Vives, Genève, Tel. (022) 36 79 20

PUMPENBAU

proceq

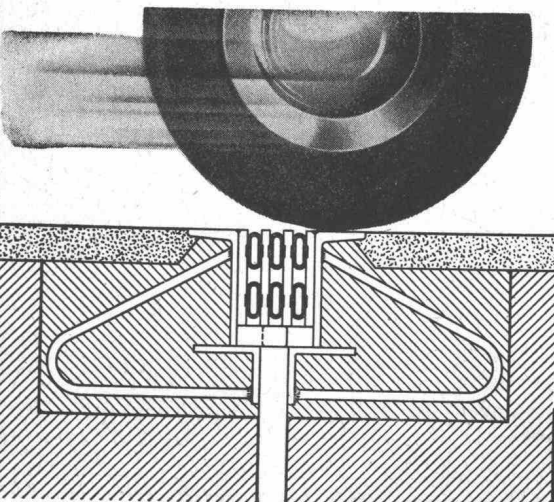

proceq
Proceq SA Postfach Zürich 34 051 47 78 00

Fugen-Übergangs-Konstruktionen für den Brückenbau

zur Aufnahme von Längs- und Quer-Bewegungen
wasserdicht — keine Federn — keine Schrauben —
Baukastensystem.

Bitte verlangen Sie unsere Unterlagen
über Brückenaufleger.

proceq

Kempf

Normal- Garderoben in Gruppen zu 1, 2, 3 und 4 Abteilen

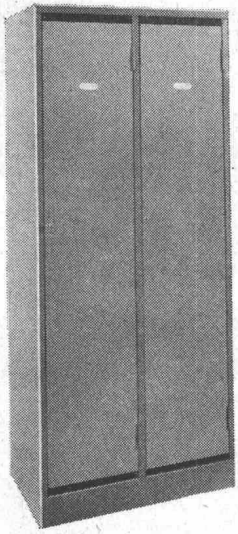

Mod. 2121
300/500/1750 mm
350/500/1750 mm

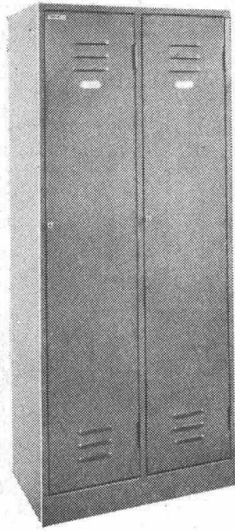

Mod. 2120
350/500/1750 mm

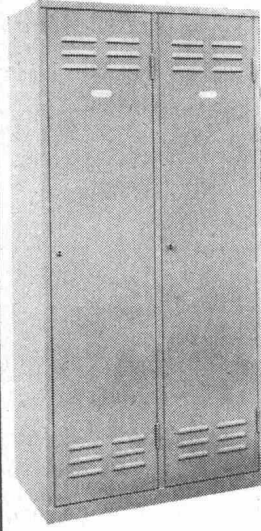

Mod. 2120
400/500/1750 mm

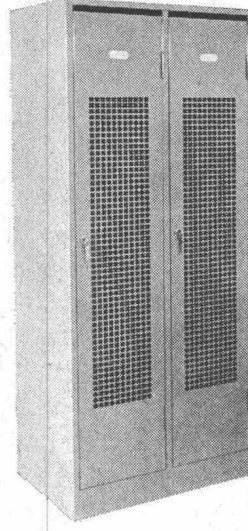

Mod. 2122
350/500/1750 mm
ges. geschützt

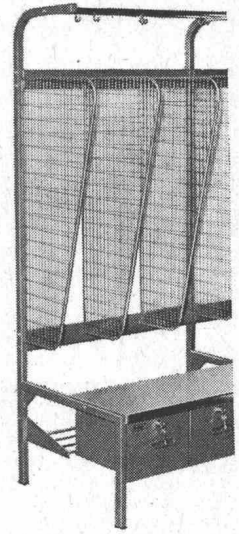

Mod. 2130
300/600/1800 mm

Kempf + Co. AG

9102 Herisau

Tel. 071-51 33 44



Kämpf schalttafeln

G. Kämpf AG Holzbau Rapperswil Aarg.

064 47 12 12

kein Preisaufschlag

nur die verleimten 3-Schicht-Schalttafeln
wachsen und schwinden nicht

sie ergeben saubere Sichtflächen

sie brauchen viel weniger Arbeitszeit

sie werden 50 und mehr Male verwendet

sie halten jahrelang (Oberflächen-Schutz)

sie sind die wirtschaftlichen auf lange Sicht

das beweist die Verbrauchskurve

27 mm stark, dreifachquerverleimt,
100 x 500 cm oder kleinere Tafeln,
z. B. 50 x 500 cm / 50 x 250 cm

Wir haben 1962 die Produktion
rationalisiert und vergrößert,
damit wir unsere überzeug-
ten, treuen Verbraucher und
die neuen Kunden schneller
und besser bedienen können

1949 1950 1951 1952 1953 1954 1955 1956 1957 1958 1959 1960 1961 1962

Verkauf 1963 m² 180000

120 000
87 000
77 000
55 000
42 000
40 000
29 000
27 000
19 000
12 000
11 000
4 000

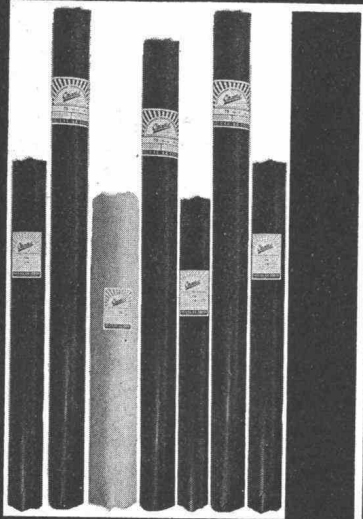

Lichtpauspapiere Ozalid+Ozafluid

für Trocken- und Halbfeuchtentwicklung. Lieferbar mit schwarzem, blauem, rotem und braunem Strich in den Gewichten von 32 bis 210 g/m² sowie Transparent-Papiere in Rollen und sämtlichen Formaten

OZALID ZÜRICH

Seefeldstrasse 94 Telefon 051/24 47 57



Stahl-Türzargen

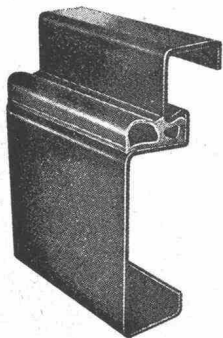

10 Normalprofile
in allen Grössen
Spezialzargen
preisgünstig
kurzfristig lieferbar

Silobau Leo Spaini
Frenkendorf/BL

Tel. (061) 84 40 91

Betonieren Sie nur mit der bewährten
Schalungstafel

Verlangen Sie bitte
Offerte und Muster

DREYER

B. Dreyer
Zürich 9/48

Tel. 051/52 26 23



Architekturmodelle

aus Holz exakter und gediegener,
liefert kurzfristig und preiswert

KREBSER-MODELLBAU

Effretikon ZH Tel. (052) 3 20 16

Besser bauen mit Bangerter-Bausteinen

Borel-Hohlblocksteine

Grosses Format, günstige Preise, kurze Bauzeit

Zementsteine

Normalsteine und Vollsteine.
Hohe Druckfestigkeit, handliches Format.

A. Bangerter & Cie AG, 3250 Lyss
Zementwaren und Bausteinwerke
Telefon 032/84 31 31

Bangerter Lyss

STS

Schweiz. Technische Stellenvermittlung
Service Technique Suisse de placement
Servizio Tecnico Svizzero di collocamento
Swiss Technical Service of employment

8004 Zürich, Lutherstrasse 14, Telefon (051) 23 54 26. Telegrammadresse: STS INGENIEUR ZÜRICH. Für Stellensuchende Einschreibgebühr Fr. 10.— für 3 Monate einschl. Abonnement auf die wöchentlich erscheinende «Liste offener Stellen». Bewerber wollen Anmeldebogen verlangen. *Auskunft* über offene Stellen und *Weiterleitung* von Offerten erfolgt nur *gegenüber Eingeschriebenen*.

Industrie-Abteilung

- 199 **Masch.-Ingenieur** mit grundlegenden thermodynam. Kenntnissen und mehrjähriger Praxis auf dem Gebiet der Kolbenkompressoren oder Kolbenmotoren, für Aussendiensttätigkeit als **Installations- und Service-Ingenieur** für Tieftemperaturanlagen. Abgeschlossene Lehre als Masch.-Schlosser oder Apparatech. der chem.-phys. Richtung erforderlich. Kenntnisse in Elektro- u. Vakuumtechnik wünschenswert. Muttersprache Deutsch od. Franz., gute Englischkenntnisse. Eintritt Jan. 1966. Nordamerik. Grossunternehmen für Europa-Niederlassung in der Schweiz. Bewerbungen in engl. Sprache auf Spezialformularen der STS.
- 197 **Chemiker**, einer mit Hochschulbildung, guter Analytiker, und einer mit Technikumsbildung, als Leiter einer Fabrikationsabteilung für chem. Produkte mit ca. 40 Mann Belegschaft, Fabrik Berner Oberland.
- 187 **Maschinenzeichner** mit Praxis, für Konstruktionsarbeiten. Techn. Büro einer Baustofffabrik Ostschweiz.
- 145 **Chemotechniker** oder **Textilchemiker** mit langjähriger Erfahrung in Garn-, Stücfärberei und Appretur, als **Direktor der Färberei und Ausrüstung**. Sprachen: Italienisch und Deutsch. Alter 35—45 Jahre. Schweiz. Textilbetrieb Nähe Turin (Italien).
- 139 **Dipl. Fernmeldetechniker** für schaltungstechn. Entwicklungen auf dem Gebiete der Telephonie. Ferner **Konstrukteure** und **Zeichner** für Konstruktionen in der Elektrofeinmech. und Anfertigung elektr. Bauunterlagen. Fabrik deutsche Schweiz.
- 135 **Junge Chemikerin**, evtl. qual. **Laborantin**, für nachstehende Arbeitsgebiete: Untersuchung von europ. Rohstoffen und Fertigprodukten der kosmet. Branche, sowie Entwicklung neuer Präparate und Neuformulierungen. Englischkenntn. Bedingung. Chem. Laboratorium Kantonshauptort Innerschweiz.
- 133 **Maschinen- oder Heizungstechniker** bzw. **-zeichner** mit mehrjähriger Praxis in der Lüftungsbranche, für Projekt und Ausführung von Lüftungsanlagen; sowie **Verkaufs-Techniker** mit guten techn. Kenntnissen der Lüftungs-

- branche, für Verkauf von Lüftungsapparaten in der Schweiz. Spezialfirma Zürichseeufer, Büro in Zürich.
- 123 **Dipl. Maschineningenieur** mit mehrjähriger Verkaufserfahrung und sehr guten Sprachkenntnissen, zur Akquisition, Offertbearbeitung und Auftragsabwicklung von Gasturbinenanlagen. Alter bis 50 Jahre. Weltfirma Stadt deutsche Schweiz.

Bau-Abteilung

- 320 **Hochbautechniker** oder **-zeichner** mit mehrjähriger Praxis, für Wohn- und Industriebauten inkl. Bauführung, evtl. Ausmass. Arch.-Büro grössere Ortschaft Nähe Basel.
- 318 **Hochbautechniker**, evtl. **-zeichner** mit mehrjähriger Praxis, für Planbearbeitung und Kostenvoranschlag von Wohn- und Schulbauten. Eintritt 1. 11. oder 1. 12. 65. Arch.-Büro Zürich.
- 316 **Dipl. Hochbau- oder Tiefbautechniker** mit mehrjähriger Erfahrung im Hoch- oder Tiefbau, für Organisation und Ueberwachung von Baustellen, Ausmass und Abrechnung. Kalkulationserfahrung erforderlich. Alter 30 bis 40 Jahre. Grösseres Baugeschäft Winterthur.
- 300 **Zwei Bauzeichner** für Arbeiten im Zusammenhang mit der Vorfabrikation von Backsteinen. Nordschweiz.
- 280 **Hochbautechniker** mit Praxis, für Wohn- und Geschäftsbauten, evtl. Bauführung. Ferner **Hochbauzeichner** mit Praxis. Arch.-Büro Zürich.
- 200 **Dessinateurs en béton armé** ayant quelque pratique. Bureau d'ingénieur à Genève.
- 194 **Bauingenieur** oder **Techniker** mit Praxis, für Projekt, Ausführung und statische Berechnungen für Wohn- und Industriebauten sowie allgem. Tiefbau. Kleineres Ing.-Büro Basel.
- 190 **Tiefbau- und Eisenbetonzeichner** für zeichn. Arbeiten und Baustellenkontrolle von Wasserversorgungen, Kanalisationen, Kläranlagen und Eisenbetonbauten. Ing.-Büro Nordwestschweiz, Zweigbüros in Zürich und Kt. Aargau. Ferner **Ingenieur**, guter Statiker, mit Praxis, für Eisenbetonhoch- und Eisenbetontiefbau.
- 188 **Hochbautechniker**, evtl. qual. **-zeichner** mit einigen Jahren Praxis, guter Konstrukteur, für Werk- und Detailpläne. Arch.-Büro Zürich.
- 186 **Hochbauzeichner-Bauführer** mit Praxis, zur Planbearbeitung und Bauführung für industr. Hochbauten. Arch.-Büro und Baugeschäft grössere Ortschaft Berner-Jura.
- 180 **Hochbau- oder Tiefbauzeichner** für zeichn. Arbeiten in Büro für Orts- und regionale Planung. Büro Zürich.
- 174 **Eisenbetontechniker** oder **-zeichner** mit Praxis, für Hoch- und Industriebauten. Ing.-Büro Vorort Basel.
- 170 **Architekt, Hochbautechniker** oder **-zeichner** mit Praxis, für Wohn- und Industriebauten. Arch.-Büro Zürich.

compriband

für alle Fugendichtungen

Generalvertretung **ROGER FREY, dipl. Ing.**

Zürich 2 Beethovenstrasse 47
 Telefon 23 33 61

Für die Bearbeitung interessanter Projekte suche ich einen jüngeren

Bautechniker

(evtl. erfahrenen Bauzeichner), möglichst mit einigen Jahren Praxis, der in der Lage ist, innerhalb eines Teams selbständig und zuverlässig zu arbeiten.

Eintritt sofort oder nach Vereinbarung möglich. Angenehmes Arbeitsklima, 5-Tage-Woche, Sozialleistungen, zeitgemässes Salär.

Werner Stücheli, dipl. Arch. BSA/SIA
 Genferstrasse 6, 8002 Zürich, Tel. (051) 23 86 13

Mittleres Architekturbüro am linken Zürichseeufer sucht verantwortungsbewusste

Bauführer**Bautechniker / Bauzeichner**

Nur gut ausgewiesene Bewerber mit langjähriger Erfahrung und selbständigem Arbeitseinsatz melden sich mit den üblichen Unterlagen unter Chiffre OFA 2371 ZJ an Orell Füssli-Annoncen, 8022 Zürich.

Welches Ingenieurbüro bietet

Dipl. Bauingenieur

mit 4 Jahren Praxis im Beton- und Spannbetonbau die Möglichkeit, sich an verantwortungsvollem Posten weiterzuentwickeln?

Interessengebiete: Brückenbau, Schalenbau, Modellstatik. Auch Westschweiz oder Tessin.

Offerten unter Chiffre ZJ 1541 an Mosse-Annoncen, 8023 Zürich.

Gesucht tüchtiger, selbständiger

Bauzeichner

Offerten mit den üblichen Unterlagen sind erbeten an

Hans Jäger, Architekt, Schaan (Liechtenstein), Eschnerstrasse
 Tel. (075) 2 14 16

Mittelgrosses Fabrikationsunternehmen sucht als Leiter der **Projektteilung** einen

Stahlbau-Ingenieur

Sie bringen

Erfahrung in der Projektierung von neuzeitlichen Stahl- und Stahlwasserbau-Konstruktionen, im Kalkulations- und Offertwesen.

Wir bieten

weitgehend selbständige Arbeit und ein der grossen Aufgabe entsprechendes Salär, fortschrittliche Arbeitsbedingungen, günstige Wohngelegenheit.

Ihre Bewerbung mit Foto, Lebenslauf und Unterlagen behandeln wir streng vertraulich unter Chiffre OFA 432 W an Orell Füssli-Annoncen AG, 8022 Zürich.

Kanton Aargau

Wettbewerb

zur Erlangung von Projekten für den Neubau eines Kantonsospitals in Baden-Dättwil.

Teilnahmeberechtigt sind die im Kanton heimatberechtigten und die seit mindestens 1. Januar 1964 im Kanton niedergelassenen Architekten schweizerischer Nationalität.

Ablieferungstermin Projekte	2. Mai 1966
Modelle	17. Mai 1966
Fragenstellung bis	15. Dezember 1965
Bezug der Unterlagen bis	1. Dezember 1965

Zur Prämierung von 8 bis 10 Entwürfen stehen dem Preisgericht Fr. 90 000.—, für eventuelle Ankäufe Fr. 20 000.— zur Verfügung.

Die Unterlagen können gegen Hinterlegung des Betrages von Fr. 100.— bei der Kanzlei des Kantonalen Hochbauamtes, Aarau, Heinrich-Wirri-Strasse 3, bezogen werden. Bei Einzahlung auf Postcheckkonto 50-274, Aarg. Staatsbuchhaltung, Konto 15.550 werden die Unterlagen per Post zugestellt. Gegen Bezahlung von Fr. 10.— kann das Wettbewerbsprogramm allein bezogen werden. Für Interessenten liegen die Unterlagen beim Kantonalen Hochbauamt zur Einsicht auf.

Aarau, den 17. September 1965

Aargauische Gesundheitsdirektion
Aargauische Baudirektion

Programm von der Wettbewerbskommission SIA genehmigt

Könnten Sie aushelfen?

Einer unserer Klienten (Architekt SIA) befindet sich in einer Notlage und sollte trotzdem dringend ein grösseres Projekt einer Oberengadiner Gemeinde ausführen.

Möglicherweise gibt es Betriebe, die bereit sind, für beschränkte Zeit einen tüchtigen Mitarbeiter zur Verfügung zu stellen. Die Aufgabe umfasst einen Zeitraum von ungefähr einem Jahr. Es müsste sich um eine Fachkraft handeln (Architekt oder Techniker), welche die gesamte Aufgabenstellung selbständig bewältigen könnte. Ein angemessenes Abkommen mit festen Bedingungen würde gerne eingegangen.

Dürfen wir Ihre Anfrage eventuell telephonisch erwarten, weil die Angelegenheit aus bestimmten Gründen sehr dringlich geworden ist.



Für den Auftraggeber:

INSTITUT FÜR ANGEWANDTE PSYCHOLOGIE
Dr. G. Plattner, Greifengasse 1, 4000 Basel
Tel. (061) 23 30 04

Die Unterlagen werden diskret im Interesse von Arbeitgeber und Arbeitnehmer behandelt.

Elektrizitätswerk der Stadt Winterthur

Wir suchen für unsere Abteilung Leitungsbau

Vermessungs- oder Tiefbauzeichner

Das Aufgabengebiet umfasst die Bearbeitung von Werkleitungsplänen und Projektunterlagen.

Initiativem Mitarbeiter bieten wir eine verantwortungsvolle Tätigkeit mit Aufstiegsmöglichkeit.

Handschriftliche Bewerbungen erbitten wir an das

Elektrizitätswerk der Stadt Winterthur
Postfach Obertor, 8400 Winterthur

Für unsere Abteilung Behälter- und Apparatebau suchen wir einen

Ingenieur

Aufgabenbereich:

Statische, festigkeitstechnische und konstruktive Bearbeitung von Grossbehältern (z. B. Treibstofftanks), Druckleitungen, Apparaten usw.

Preiskalkulationen und Offertausarbeitungen

Abwicklung von Aufträgen

Stellvertretung des Abteilungsleiters.

Bewerbungen mit den üblichen Unterlagen an die Direktion der Firma

WARTMANN & CIE AG
5200 BRUGG / SCHWEIZ

Gemeinde Aarburg AG

Auf unserer Bauverwaltung ist die Stelle eines

Tiefbau- oder Vermessungstechnikers

(evtl. Zeichners)

wieder zu besetzen.

Anforderungen: — Ausbildung als Tiefbau- oder Vermessungstechniker (evtl. Zeichner)
— Zuverlässiges und rasches Arbeiten
— Gewandtheit im Verkehr mit Behörden und Privaten

Geboten werden: — Weitgehend selbständige Tätigkeit im allgemeinen Tiefbau
— Mithilfe bei Planungsarbeiten
— Angenehmes Arbeitsklima
— 5-Tage-Woche
— Pensionskasse
— Treueprämie

Weitere Auskunft erteilt die Bauverwaltung, Tel. 062 / 7 34 18.

Anstellungsbedingungen: Nach Vereinbarung im Rahmen des Dienst- und Besoldungsreglementes.

Bewerbungen: mit den üblichen Unterlagen und Angabe des Lohnanspruches bis 21. Oktober 1965 an die Bauverwaltung Aarburg.

Flexible Metallschläuche

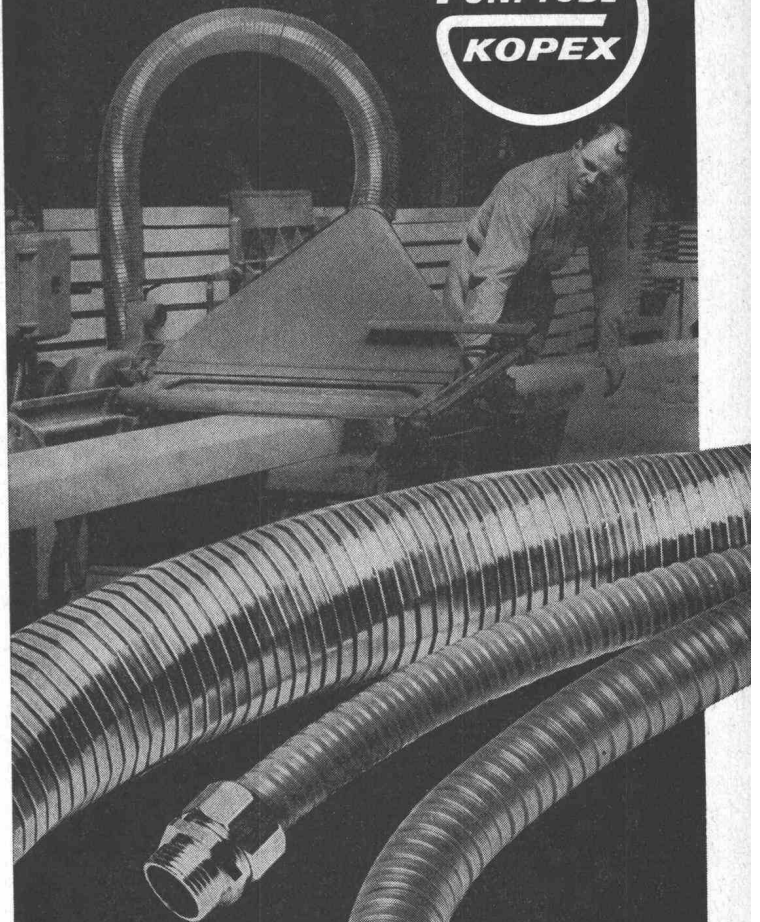

Absaugschläuche
Type AK

Schutzschläuche
mit und ohne
PVC-Ueberzug

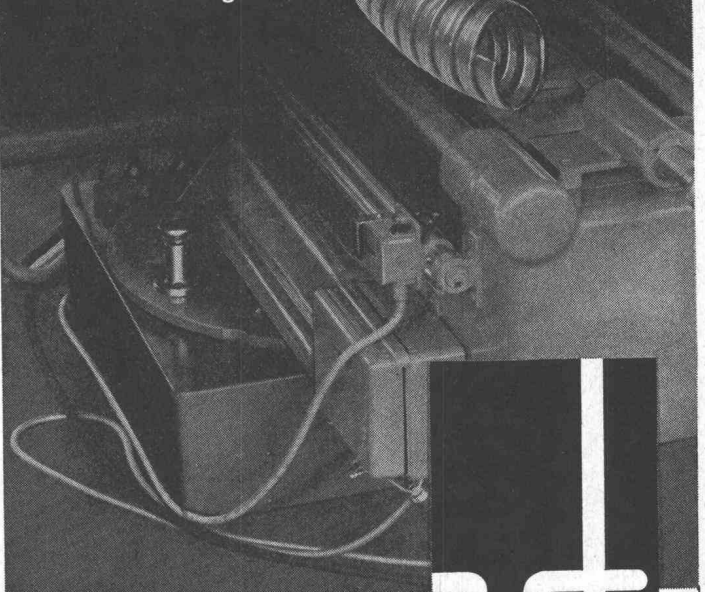

Uni Tubes Limited
(Zurich Branch)
Hohlstr. 475, Zürich 9/48
Tel. 051 / 52 33 80

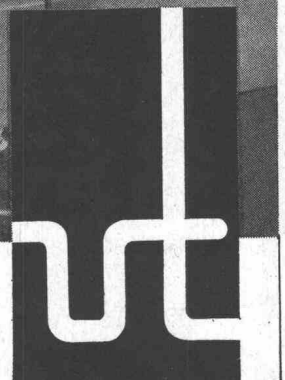

Neoprene-Lager GUMBA

bis 180 t Tragfähigkeit

ELEMENT AG/TAFERS
Techn. Büro 3001 Bern / Tel. 031 46 18 14

Gemeinde Riehen

Bei der Bauverwaltung der Gemeinde Riehen ist die Stelle eines

Tiefbauzeichners

zu besetzen.

Verlangt werden: abgeschlossene Lehre, Erfahrung in Tiefbau und Vermessung.

Besoldung und Eintritt nach Vereinbarung.

Offerten mit den üblichen Unterlagen sind bis Ende Oktober 1965 zu richten an die

Gemeindeverwaltung Riehen BS

Bauingenieur (B.Sc., A.M.I.CE.)

Britischer Staatsangehöriger mit guten Deutschkenntnissen sucht passende Stelle. Erfahrung in Brücken-, Strassen-, Hafen-, Industrie- und Hochbau. Guter Statiker in Vorspann- und Eisenbeton sowie in Stahl.

Offerten unter Chiffre ZW 1552 an Mosse-Annoncen, 8023 Zürich.

Wir suchen initiative Mitarbeiter für die Bearbeitung verschiedener interessanter Bauvorhaben in der ganzen Schweiz, zum Teil für normenlose Elementbauten, für unser Büro im Raume Schaffhausen

1 Bautechniker 1 Bauzeichner

Wir bieten gute Honorierung und Sozialleistungen bei Fünftagewoche. PW für die Fahrt zum Arbeitsplatz steht zur Verfügung. Eintritt per sofort oder nach Vereinbarung.

Interessenten bitten wir, sich unter Chiffre ZE 8315, Mosse-Annoncen, 8023 Zürich, zu melden.

Junger Bau-Kaufmann

sucht interessante Stelle als Sachbearbeiter im Innen- oder Aussendienst.
Raum Stadt Luzern und Umgebung wird bevorzugt.
Offerten sind zu richten unter Chiffre ZD 8374 an Mosse-Annoncen, 8023 Zürich.

Junger

Eisenbetonzeichner

sucht neues, interessantes Betätigungsfeld in Zürich oder nächster Umgebung.
Offerten unter Chiffre ZT 1559 an Mosse-Annoncen, 8023 Zürich.

Generalunternehmen in Aarau sucht tüchtigen

Bauführer (dipl. Bautechniker)

Arbeitsbereich Bauleitung und Bauführung, Oberaufsicht von Grossüberbauungen.

Wir verlangen Selbständigkeit, gute Umgangsformen, Initiative, Zuverlässigkeit.

Wir bieten den Leistungen entsprechendes hohes Salär und fortschrittliche Sozialleistungen.

Ihre kurze Offerte erreicht uns unter Chiffre OFA 7454 R an Orell Füssli-Annoncen AG, 5001 Aarau.

Stellenausschreibung

Beim Tiefbauamt des Baudepartementes sind die Stellen von

2 dipl. Bauingenieuren

zu besetzen.

In ihren Aufgabenkreis fällt die selbständige Behandlung konstruktiver Probleme des Strassen- und Brückenbaues. Insbesondere obliegt ihnen die Projektierung und Bauleitung von Express- und städtischen Hauptstrassen.

Wir bieten eine vielseitige und selbständige Tätigkeit im Zusammenhang mit grossen bevorstehenden Bauaufgaben.

5-Tage-Woche.

Eintrittstermin und Gehalt nach Vereinbarung.

Die Mitgliedschaft bei der Pensions-, Witwen- und Waisenkasse sowie bei der Fürsorgekasse des Basler Staatspersonals ist gesetzlich geregelt.

Bewerbungen sind unter Beilage von Ausweisen über den Bildungsgang und die bisherige praktische Tätigkeit bis zum **30. November 1965** dem Sekretariat des Baudepartementes, 4001 Basel, einzureichen.

Basel, 9. Oktober 1965

Baudepartement Basel-Stadt

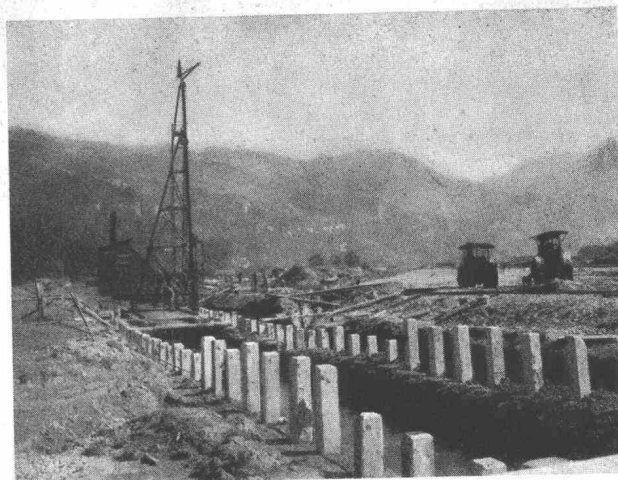

Rammarbeiten

Betonpfähle
Ortsbetonpfähle
System DELTA
Holzpfähle
Spundwände
Ufermauerfundamente

**LÄRMFREIES EINRAMMEN UND AUSZIEHEN
VON SPUNDWÄNDEN**

A. J. Eggstein Söhne & Cie.

Luzern Tribschenstrasse 57 Telefon (041) 2 06 04

Stellenausschreibung

Strassen- und Baudepartement des Kantons Thurgau

Das kantonale Wasserwirtschaftsamt sucht für die Abteilung Gewässerschutz:

dipl. Tiefbautechniker (Ingenieur/Techniker HTL)

für die Behandlung von Gewässerschutzmassnahmen sowie hydraulischen und statischen Problemen.

Tiefbauzeichner

(evtl. Maschinzeichner oder Handwerker mit zeichnerischen Fähigkeiten)

für die Bearbeitung neuer sowie bestehender Tankanlagen. Geboten werden nach Einarbeitung weitgehend selbständige, interessante Tätigkeit in gutem Arbeitsklima, 5-Tage-Woche, Pensionskasse, Besoldung im Rahmen der kantonalen Besoldungsverordnung, Autoentschädigung.

Interessenten richten ihr Angebot unter Beilage der üblichen Unterlagen bis 30. Oktober 1965 an das **Strassen- und Baudepartement des Kantons Thurgau**, 8500 Frauenfeld. Nähere Auskunft erteilt das kantonale Wasserwirtschaftsamt, Tel. (054) 7 31 56.

Frauenfeld, 1. Oktober 1965
Strassen- und Baudepartement des Kantons Thurgau

Baukosten senken durch **HP-NORM**-Träger

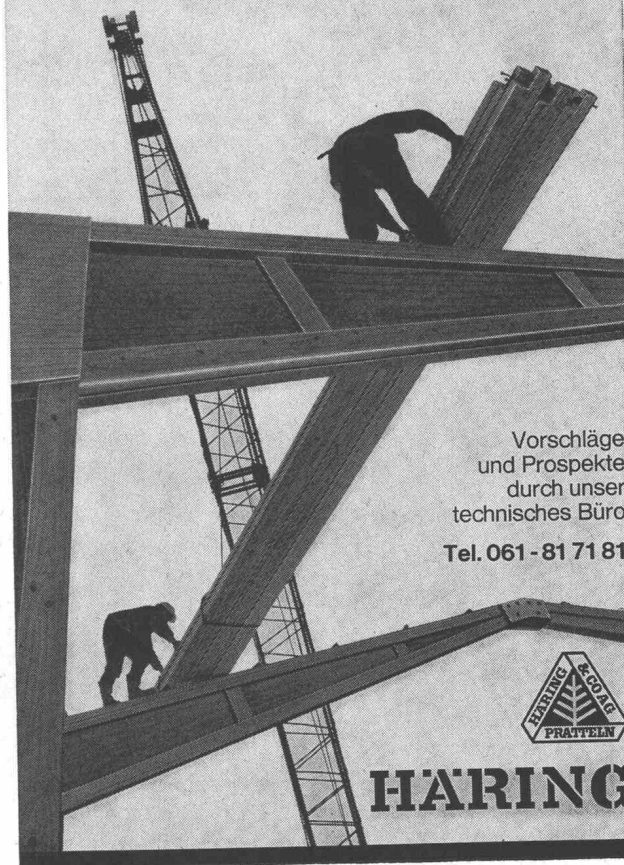

Vorschläge
und Prospekte
durch unser
technisches Büro
Tel. 061-81 71 81



HARING



STADT CHUR

Beim Bau- und Vermessungsamt der Stadt Chur ist die Stelle eines

Tiefbautechnikers zu besetzen.

Aufgabenbereich:

Projektierung von neuen und zu korrigierenden Strassen, Plätzen u. Kanalisationen. Erstellen der Kostenvoranschläge und Offertenunterlagen, Bauleitungen.

Anforderungen:

Abgeschlossenes Technikumstudium, Erfahrung im städtischen Tiefbau erwünscht.

Es werden geboten:

Interessante, vielseitige Tätigkeit in einer aufstrebenden Stadt. Volle Fünftagewoche. Gut ausgebaute Personalversicherung. Besoldung gemäss städtischer Verordnung, je nach Alter und Erfahrung: Fr. 16 068.— bis Fr. 23 731.—, zuzüglich Familien- und Kinderzulagen.

Anmeldungen sind erbeten bis spätestens 13. November 1965 an das Bau- und Vermessungsamt der Stadt Chur, Masanserstrasse 2, 7000 Chur (Tel. 22 21 12).

Der Departementsvorsteher: Trippel

Grösseres, alteingesessenes Handelsunternehmen sucht zum Eintritt nach Vereinbarung

Tiefbau- oder Maschinentechniker

für den Verkauf von Baumaschinen und Werkzeugen für den Tiefbau sowie zur technischen Beratung einer anspruchsvollen Kundschaft.

Wir erwarten von Ihnen vollen persönlichen Einsatz und bieten Ihnen eine entsprechend honorierte, entwicklungsfähige und vor allem selbständige Dauerstelle; nebst den sozialen Leistungen eines fortschrittlichen Unternehmens.

Interessenten wenden sich mit den üblichen Unterlagen unter Chiffre T 40654-3 an Publicitas AG, 8021 Zürich

Wir suchen

Bauingenieur oder

Bautechniker oder

Vertreter mit Kenntnissen der Baubranche

als technischen Berater und Vertreter für die Kantone Zürich, Bern, Basel, Aargau, Solothurn, Luzern, Zug, Uri, Ob- und Nidwalden. Bevorzugt werden Bewerber mit Erfahrung im Aussendienst.

Wir bitten Sie, Ihre Offerte zu richten unter Chiffre ZG 8400 an Mosse-Annoncen, 8023 Zürich.

In unseren Restaurationsbetrieben auf dem Gebiete der ganzen Schweiz sind beständig grössere oder kleinere bauliche Arbeiten auszuführen, die wir einem qualifizierten

Bauführer

anvertrauen möchten. Zum Aufgabenbereich unseres neuen Mitarbeiters gehört die sorgfältige Abklärung und Lösung aller auftauchenden Fachprobleme. Er erstellt Kostenvoranschläge, erteilt Aufträge und überwacht alle laufenden Arbeiten. Er wirkt mit bei der Bearbeitung der Projekte. Die Tätigkeit ermöglicht einen einzigartigen Einblick in alle Belange des modernen Küchen- und Restaurationsbaues.

Entsprechend der Aufgabe sind auch die persönlichen und fachlichen Anforderungen sehr hoch. Voraussetzung ist eine absolvierte Lehre als **Bauzeichner** sowie einige Jahre Praxis in einem grösseren, gut organisierten Architekturbüro. Der erfolgreiche Abschluss eines Technikums wäre ein wesentlicher Vorteil. Die Aufgabe erfordert nicht nur die Fähigkeit, grössere Zusammenhänge richtig zu erkennen, sondern setzt auch die Bereitschaft voraus, sich mit vielen Detailproblemen auseinanderzusetzen.

Idealalter: 30 Jahre.

Ihre handgeschriebene Offerte, der Sie alle üblichen Unterlagen beilegen sollten, wird uns sehr freuen.

Unsere Adresse lautet: Personaldepartement der Mövenpick-Unternehmungen, Schöntalstrasse 25, 8004 Zürich.

Mövenpick

Elektro-Watt Ingenieurunternehmung AG sucht

Tiefbauzeichner

für Anlagen im In- und Ausland.

Wir suchen: Tiefbauzeichner mit abgeschlossener Lehre und einigen Jahren Erfahrung in der Projektierung von Bauobjekten des allgemeinen Tiefbaues.

Wir bieten: Interessante und vielseitige Tätigkeit auf den Gebieten des Kraftwerk- und Strassenbaues sowie fortschrittliche Arbeitsbedingungen.

Offerten sind erbeten an: Personalbüro der Elektro-Watt Ingenieurunternehmung AG Postfach 8022 Zürich Tel. (051) 23 76 40

Auf Wunsch wird zur Erleichterung der Bewerbung ein Anmeldeformular abgegeben.

Führendes deutsches Unternehmen der Säureschutzindustrie

in der Schweiz durch kontinuierliche Tätigkeit bestens eingeführt

sucht Repräsentanten

gleich ob als Einzelperson oder Firma. Wir beliefern die chemische und metallurgische Industrie ebenso wie Betriebe der Nahrungsmittel- und Papierfabrikation, kurz alle Unternehmen, die ihre Betriebseinrichtungen gegen chemische Beanspruchungen zu schützen haben. Darüber hinaus befassen wir uns auch mit der Lieferung kompletter Heizanlagen für die Metallindustrie und übernehmen ferner den Bau von Abwassereinrichtungen nach verschiedenen Verfahren sowie von Säurekaminen.

Dieses Tätigkeitsfeld setzt voraus, dass Interessenten über gute technische Vorkenntnisse verfügen müssen, ggf. aus dem Bausektor stammen.

Übertragung der bisherigen Verbindungen ist gegeben. Es ist eine gründliche Einarbeitung in Deutschland beabsichtigt. Bewerbungen mit Lichtbild, handschriftlichem Lebenslauf, Zeugnissen, Referenzen eilig erbeten unter Chiffre ZR 8385 an Mosse-Annoncen, 8023 Zürich.

Architekt oder Hochbautechniker

gesucht als selbständiger **Leiter** eines kleineren, gut beschäftigten Architekturbüros SIA in Kreuzlingen.

Offerten unter Chiffre ZL 8409 an Mosse-Annoncen, 8023 Zürich.

Unser vielseitiges Architekturbüro sucht begabte und erfahrene

Bauzeichner

zur Bearbeitung von Verwaltungs- und Postgebäuden, Wohnungs- und Siedlungsbau. Wir offerieren sehr gut bezahlte Dauerstelle mit angenehmer Zusammenarbeit. 5-Tage-Woche.

Wir erwarten Sie gerne zu einer Besprechung.

quiba

Quiba AG, Weinbergstrasse 149, 8006 Zürich, (051) 26 97 12

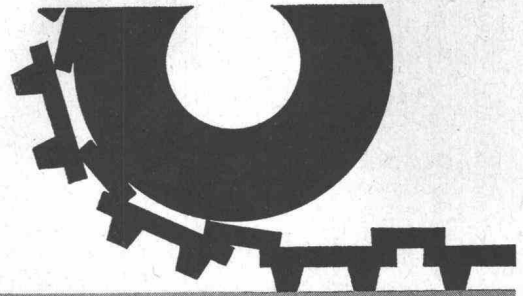

LONSI[®]CAR

Der vielseitige Betonhartstoff
für starke Beanspruchung

Bezugsquellennachweis
und Beratung
durch die Hersteller

LONZA AG BASEL

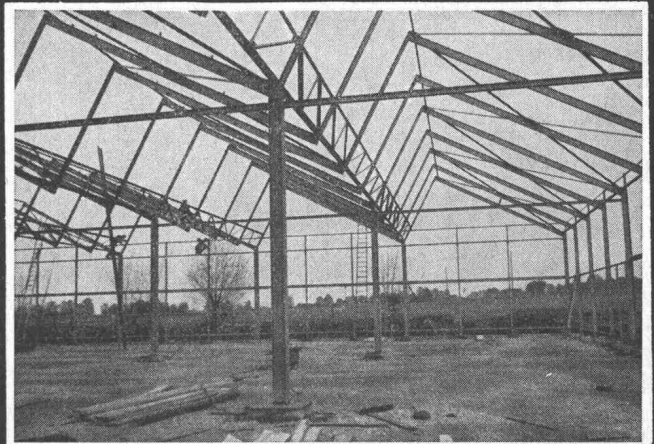

Stahlhochbau

Behälter

Schlosserei

Brückenbau

Silos

Metallbau

Ingenieurbureau

PREISWERK & ESSER

Basel

Schönaustr. 10

Tel. (061) 32 46 88

**Kläranlagen
Kanalisationen
Wasserversorgungen**

Im Tiefbau spezialisiertes, kleineres Ingenieurbüro ETH/SIA in Aarau sucht einen

Ingenieur

(evtl. erfahrenen Techniker)

zur selbständigen Projektierung und Bauleitung interessanter Aufträge in den genannten Sparten.

Auf einwandfreien Charakter, Initiative, gute Umgangsformen und Zuverlässigkeit wird grösster Wert gelegt. Führungseigenschaften sind erwünscht.

Ausser einem den hohen Anforderungen entsprechenden Salär werden sehr fortschrittliche Anstellungsbedingungen geboten.

Handschriftliche Bewerbungen sind erbeten unter Chiffre ZN 8355 an Mosse-Annoncen, 8023 Zürich.

Wir suchen

Ingenieur, Naturwissenschaftler oder Landesplaner

für die Bearbeitung von

neuartigen wasserwirtschaftlichen Aufgaben

Es handelt sich um

- Probleme einer gegenseitigen angemessenen Abstimmung der verschiedenen Benutzungsarten des Wassers innerhalb eines gesamtwasserwirtschaftlichen Rahmens und
- die wasserwirtschaftliche Planung von Pumpspeicherkraftwerken sowie der Trink- und Brauchwasserbeschaffung über grosse Entfernungen und Abklärung der hierfür bestehenden Möglichkeiten.

Weitere Auskünfte über dieses entwicklungsfähige Tätigkeitsgebiet werden mündlich oder schriftlich auch vor der Offerstellung gerne erteilt.

Eidgenössisches Amt für Wasserwirtschaft
Bollwerk 27, 3011 Bern, Tel. (031) 22 12 21

Eine mittlere, modern eingerichtete Bauunternehmung im Kanton Luzern möchte für die Bewältigung ihrer interessantesten Bauaufgaben den Mitarbeiterstab ergänzen und sucht für sofort oder nach Vereinbarung:

1 Bauführer

selbständig in allen vorkommenden mittleren Hoch- und Tiefbauarbeiten. Erfahrener Unternehmertyp.

1 Maurerpolier

für interessante, verantwortungsvolle Arbeiten auf dem Gebiete des Wohnungs- und Industriebaues.

1 Bauzeichner

für die sorgfältige Ausarbeitung von Bauprojekten des Hoch-, evtl. des Eisenbetonbaues.

Wir schätzen einsatzfreudige, gut ausgebildete Fachleute und bieten unseren zukünftigen Mitarbeitern eine gute Entlohnung sowie Aufnahme in die Personalfürsorge.

Interessenten wollen bitte ihre Offerten unter Chiffre B 44019-23 an Publicitas, 6002 Luzern einreichen.

Eidg. Technische Hochschule

Auf den 1. April 1966 ist die

ordentliche Professur für Mechanik in französischer Sprache

wieder zu besetzen.

Interessenten sind gebeten, ihre Bewerbungen unter Beilage eines Curriculum vitae mit Foto und allfälliger wissenschaftlicher Publikationen bis zum 8. November 1965 dem Präsidenten des Schweizerischen Schulrates, Eidg. Technische Hochschule, 8006 Zürich, einzureichen.

**Fenster- und
Fassadenbau**

**Holz-
Metallkonstruktionen**

9494 Schaan FL

Tel. 075/21636

ferdinand frick ag

Schweizerisches Bau-Adressbuch

Adressbuch für das gesamte schweizerische Baugewerbe, die Maschinen- und Elektroindustrie

Die 52. Ausgabe, über 1000 Seiten umfassend,

erscheint Ende Februar 1966

Den Behörden, dem Architekten, dem Ingenieur, dem Baumeister, dem Handwerker und den Lieferanten vermittelt das Bau-Adressbuch viele nützliche Auskünfte. Hunderte von schriftlichen Anerkennungen liegen vor, dass es oft vor Vergebung von Arbeiten und Lieferungen zu Rate gezogen wird.

Aus dem Inhalt: **Adressenteil** nach Kantonen und Orten, **Branchenregister** alphabetisch nach Orten, **Marken und Stichwörterregister**, **Technische Berufsverbände und Lehranstalten**, **Technische Behörden** des Bundes, der Kantone, Städte und grösseren Gemeinden usw.

Dieses seit vielen Jahren bewährte, zuverlässige und übersichtliche Nachschlagewerk kann auch Ihnen gute Dienste leisten.

Bestellen Sie es rechtzeitig (bis spätestens Ende Dezember). Sie erhalten es in diesem Falle zum **halben** Preis (Fr. 20.— statt Fr. 40.—)

Buchbestellung

Liefern Sie nach Erscheinen 1 Exemplar **Schweizerisches Bau-Adressbuch 1966** zum **Subskriptionspreis von Fr. 20.—** (Preis ab Ende Dezember 1965 Fr. 40.—)

Datum, Adresse, Unterschrift:

Bitte ausschneiden und als Drucksache mit 5 Rp. frankiert einsenden an den Verlag Mosse-Annoncen AG, Abt. Adressbücher, 8023 Zürich, Limmatquai 94

BZ

Ygnis Heizkessel

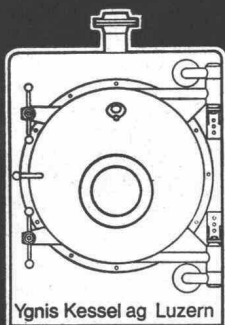

Ygnis Kessel ag Luzern

Direktion der öffentlichen Bauten des Kantons Zürich

Das kantonale Hochbauamt sucht einen bestausgewiesenen
Architekten oder Bauingenieur als

Leiter des Universitäts- Baubüros

Dem Baubüro obliegen die Vorbereitung der Erweiterung der Universität Zürich in technischer Hinsicht, die städtebaulichen Entwicklungsarbeiten im Anschluss an den laufenden Wettbewerb für die Ueberbauung des Strickhofareals und die Betreuung aller Neubauten sowie der grösseren Umbauten für die Universität.

Die Aufgabe setzt umfassende Erfahrung, Organisations-talent und die Befähigung zur Führung des Mitarbeiter-stabes voraus.

Anstellungsbedingungen nach Vereinbarung im Rahmen der bestehenden Verordnungen. Auskunft erteilt das kantonale Hochbauamt, Walchetur, 8090 Zürich 1, Tel. (051) 32 96 00, intern 389.

Handschriftliche Anmeldungen sind erbeten an die unter-zeichnete Amtsstelle, 8090 Zürich.

Zürich, 12. Oktober 1965

Direktion der öffentlichen Bauten des Kantons Zürich

Elektro-Watt Ingenieurunternehmung AG

sucht

Bauingenieur

für die Projektierung von Anlagen im In- und Ausland, vor allem in Südamerika und im Nahen Osten.

Aufgabengebiet: Durchführung von Studien auf dem Ge-biet des Talsperrenbaues für Wasser-kraft- und Bewässerungsanlagen. Be-rechnung und Detailprojektierung von Bogenstaumauern, Hohlmauern und Staudämmen.

Anforderungen: Hochschulingenieur mit einigen Jahren Erfahrung im Tiefbau, wenn möglich in Erdbaumechanik.

Wir bieten: Interessante, selbständige und abwechs-lungsreiche Tätigkeit sowie fortschritt-liche Arbeitsbedingungen.

Offerten sind erbeten an: Personalbüro der Elektro-Watt Ingenieurunternehmung AG Postfach 8022 Zürich Tel. (051) 23 76 40

Auf Wunsch wird zur Erleichterung der Bewerbung ein Anmeldeformular abgegeben.

Mein Auftraggeber, ETH-Ingenieur und Inhaber einer mittelgrossen, alteingesessenen und gut fundierten Hoch- und Tiefbau-Unternehmung, plant die Eröffnung eines Ingenieurbüros, dem bei räumlicher und organisatorischer Trennung von der Unternehmung folgende Aufgabenkreise zufallen werden:

1. **Studium grundsätzlicher Planungs- und Organisationsprobleme** (Vorfabrikation)
2. **Erladigung der aus der Unternehmung anfallenden Ingenieurarbeiten**
3. **Zusammenarbeit mit aussenstehenden Ingenieurbüros**
(Uebernahme von Fremdaufträgen unabhängig von der Unternehmung)

Da der Auftraggeber mit der Führung der Unternehmung ausgelastet ist, wird für den Aufbau und die spätere Führung dieses Ingenieurbüros ein

Bauingenieur gesucht

Das Nichtalltägliche dieser in hohem Masse gestaltungsfähigen Lebensposition liegt einmal im Zusammentreffen von sehr weitgehender unternehmerischer Selbständigkeit (Erfolgsbeteiligung vorgesehen) mit gleichzeitiger materieller Sicherheit, ferner in der Vielseitigkeit des vorliegenden Problem-Spektrums.

Interessenten schweizerischer Nationalität mit mehrjähriger Erfahrung (Eisen- und Spannbeton, wenn möglich Vorfabrikation) und dynamischer, aber realistischer Persönlichkeit, wenden sich an den beauftragten Personalberater

INSTITUT
FÜR
PSYCHOLOGISCHE
FORSCHUNG
UND
BERATUNG

Dr. S. Spörli
Neustadtstrasse 7, 6000 Luzern
☎ 041 / 2 16 00 (Anfragen bitte von Montag bis
Freitag von 10 bis 11 Uhr)

Die Anonymität der Interessenten bleibt bis zum formellen Einverständnis zur Weiterleitung der Bewerbung strikte gewahrt.

In kleinerem Ingenieurbüro im Kanton Zürich ist die Stelle eines **Tiefbauzeichners** zu besetzen.

Gesucht wird: tüchtige Persönlichkeit, gleich welchen Alters.

Geboten wird: hoher Leistungslohn, vielseitige und weitgehend selbständige Beschäftigung, 5-Tage-Woche, fortschrittliche Pensionsversicherung.

Offerten unter Chiffre ZW 8240, Mosse-Annoncen, 8023 Zürich

Für grösseres Bauvorhaben in der Region Zürich und Aargau suchen wir einen

versierten Bauführer

sicher im Umgang mit Unternehmern und Behörden, Erfahrung in Vorfabrikation erwünscht. Eintritt nach Vereinbarung.

Schriftliche Offerten mit kurzen Angaben über die frühere Tätigkeit und Gehaltsansprüchen unter Chiffre ZV 8312 an Mosse-Annoncen, 8023 Zürich.

Gesucht wird von Ingenieurbureau SIA in Stadt im Kanton Bern

dipl. Bauingenieur evtl. dipl. Ingenieur-Techniker HTL

mit einigen Jahren Erfahrung im Stahlbetonbau als rechte Hand des Chefs. Angenehmes Betriebsklima, Personalfürsorge und Gewinnbeteiligung. Eintritt nach Vereinbarung.

Offerten mit kurzem Lebenslauf und Gehaltsanspruch unter Chiffre ZC 8340 an Mosse-Annoncen, 8023 Zürich.

Architekturbüro der Stadt Bern sucht tüchtigen Entwerfer für moderne Bauaufgaben.

Interessenten melden sich bitte unter
Chiffre A 121212 an Publicitas AG,
3001 Bern.

Gesucht junger, initiativer

dipl. Tiefbautechniker

zur Mitarbeit an interessanten Bauaufgaben für Hoch- und Tiefbau. 5-Tage-Woche, gutes Salär. Eintritt sofort oder nach Uebereinkunft.

Ing.-Büro Ziegler + Seiz
Gubelstrasse 9, Zug, Telefon 042 / 4 44 43

Hochbautechniker

28, 8 Jahre Baustellenpraxis, 5 Jahre Büropraxis in Entwurf, Planbearbeitung, Bauführung und Devisierung, sucht Stelle in Zürcher Architekturbüro auf den 1. Dezember 1965 (evtl. 1. November); möglichst Dauerstelle. Offerten unter Chiffre ZM 1531 an Mosse-Annoncen, 8023 Zürich.



**SEIT
1876**

LICHTPAUSPAPIERE
Zeichenpapiere Pauspapiere Millimeterpapiere

A. MESSERLI AG

 Lavaterstrasse 61
8027 Zürich
Tel. 051 27 12 33



HEER OLTEN

Fabrik für:
Gelochte Bleche
Streckmetall
HEER-
Kabelkanäle
(Patent)
Lagergestelle
HEER-IDEAL
(Patent)

* Rationelle Serien-Blechschneiden
Zwischen den Abkanten: Rundem,
Autogen, Elektrisch-, Punkt-
und Rollenschwetszen usw.

062 / 5 66 33

Leistungsfähig • Individuell • Seit 1875

Stahl-Hallenbau

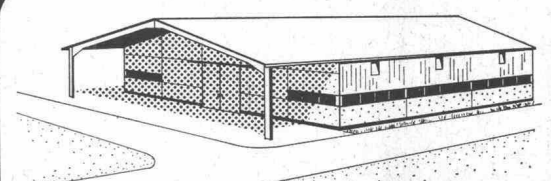

Industriebauten, Lager- und Ausstellungshallen, Garagen, Kraneinbau, Leichtmetall-Al-Hallen, Baukastensystem, schlüsselfertig oder durch Selbstmontage, kurze Lieferzeit, bis 36 m freie Überspannung.

E. Ruoss, Ingenieurbüro, 8051 Zürich, Tel. 051 41 99 62, Saatlenstr. 24

Metroplan AG, Generalplanungen, Zürich

sucht

Technischen Zeichner

Schweizer Nationalität, für Entwurf, Konstruktion und Organisation (Planung von Einkaufszentren, Hotels, Wohn- und Industrieüberbauungen, Entwicklung von Fertigbauelementen usw.), 5-Tage-Woche.
Eintritt sofort oder nach Uebereinkunft.

Offerten an **Metroplan AG**, Beckenhofstrasse 16, **8006 Zürich**
Tel. (051) 26 66 66



**Wirtschaftlicher
armieren
mit fi-Rista
Elementen
armieren**

Drahtwerke Fischer & Co.
Reinach AG Tel. (064) 71 15 55



HANS KISSLING AG

Metallbau Stahlbau Torbau
Bern, Lorrainestrasse 17
Tel. 031 42 03 22

Schaufensterbau erfordert Spezialisten für Glas und Metall **Brüllmann** **Metal + Glasbau**

Grosses Lager an Schaufenster-
scheiben, eigene Glashärerei, eigene
Metallbauwerkstätten garantieren
reibunglose, zeitsparende Abwicklung:
Planung, Konstruktion und Montage
in einer Hand.



Glas- und Metallbau
8280 Kreuzlingen, Telefon 072 823 26

Wir suchen

Architekten evtl. Hochbautechniker

als Sachbearbeiter für die Planung eines grossen Heimes
in der Innerschweiz.
Eintritt per 1. Januar 1966 oder nach Uebereinkunft.

Bewerber, welche die nötigen Voraussetzungen erfüllen,
sind gebeten, ihre Offerte mit Bild, Zeugniskopien und
Referenzen einzureichen an:

Arbeitsgemeinschaft Ernst Gisel, Arch. BSA + Hans Howald
Hegibachstrasse 56, 8032 Zürich

Ville de Fribourg

La Commune de Fribourg engagerait:

un technicien-architecte diplômé

d'un technicum cantonal suisse, de nationalité suisse, ayant
quelques années de pratique de bureau et de chantier et
connaissant les langues française et allemande.

Traitement à convenir.

Les offres manuscrites, accompagnées d'un curriculum vitae,
de certificats et de références, sont à adresser à la Direction
de l'Edilité, à Fribourg, jusqu'au 31 octobre 1965.

Direction de l'Edilité

Ingenieurbüro in Biel sucht zur Bearbeitung von Brücken-,
Strassen- und Industriebauten sowie für die Erstellung von
Kläranlagen

Bauingenieure

Techniker

Bauführer

Tiefbau-Eisenbeton-Zeichner

Wir bieten eine selbständige Arbeitsführung mit Fürsorge-
stiftung und 5-Tage-Woche.

Bewerbungen mit Zeugnissen und Gehaltsansprüchen sind
zu richten unter Chiffre ZR 8434 an Mosse-Annoncen,
8023 Zürich.

Bauunternehmung mittlerer Grösse mit Aufträgen in der Zentral- und Ostschweiz **sucht** für die Bauführung verschiedener Baustellen und für die Mithilfe bei der Arbeitsvorbereitung

tüchtige, erfahrene dipl. Tiefbautechniker

mit Sinn für rationelle Bauführung. Unternehmertyp.

Interessenten finden in einem fortschrittlich geführten Unternehmen ein vielseitiges, weitgehend selbständiges Arbeitsfeld.

Ausführliche Dienstangebote mit Angaben von Referenzen, frühestem Eintrittstermin und ungefährem Gehaltswunsch sind zu richten an:

GEORGES LEIMBACHER

Unternehmung für Strassen-, Tief- und Tunnelbau
8853 Lachen, Telefon 055 / 7 17 78

Industrielle Betriebe der Stadt Zürich

Für die Projektierung und den Bau von

Wasserkraftanlagen

im Kanton Graubünden sowie von

Tiefbauarbeiten

im Raume Zürich suchen wir

dipl. Bauingenieure ETH/EPUL

Ingenieure/Techniker HTL

Tiefbauzeichner

Wir bieten:

Vielseitige Tätigkeit in kleinerem Arbeitsteam. Zeitgemässe Besoldung. 5-Tage-Woche. Beschäftigung auf den Baustellen möglich.

Interessiert Sie diese Stelle, so wenden Sie sich bitte an das Büro für Wasserkraftanlagen, Bahnhofquai 5, 8023 Zürich 1, Telefon 051 / 29 03 30, intern 2630.

VERAL FLACHDACH-BELAG

Veral Ein neuzeitlicher Flachdach-Isolierbelag aus hochwertigem Bitumen, mit Glasflieszteinlagen und einer Metallfolie aus Aluminium oder Kupfer.

Veral ist anpassungsfähig, unverrottbar, beständig und elastisch.

Veral wird in allen Klimagebieten der Welt verwendet.
Verlangen Sie unsere Unterlagen.

Alleinverkauf für die Schweiz:

BAU AG WINTERTHUR
Abt. Isolationen Postfach 279,
Winterthur, Tel. (052) 2 75 83

Qualität Präzision
Oerlikoner Industrieprodukte
weltweit geschätzt



SRO Kugellagerwerke
J. Schmid-Roost AG
Zürich-Oerlikon

Gesucht: zur selbständigen Führung eines modern eingerichteten Architekturbüros im Kanton St. Gallen:

Architekt oder Bautechniker sowie Bauführer und Bauzeichner

Interessenten mit künstlerischer und technischer Begabung und Freude an Bearbeitung grosser, interessanter Projekte sowie Ausführungspläne und Bauleitungen wollen sich bitte melden. Diskretion selbstverständlich. Schöne 3 1/2- und 4 1/2-Zimmer-Wohnungen stehen zur Verfügung.

Offerten unter Chiffre ZK 8268 an Mosse-Annoncen, 8023 Zürich

Architekturbüro SIA sucht

Bautechniker / Bauzeichner

per sofort oder nach Vereinbarung. Gutes Salär, 5-Tage-Woche.
Offerten sind zu richten an

W. Arnold
Architekt SIA
Pulverturmweg 3, 4410 Liestal, Telefon 84 12 87

Gesucht werden Mitarbeiter der Berufsrichtungen

Tiefbau und Vermessung

für die darstellerische Bearbeitung vorwiegend von Strassen- und Kanalisationsprojekten.

Bewerber mit Interesse und Freude an Planungsfragen haben Gelegenheit, bei Regional- und Ortsplanungen mit Einschluss der Verkehrs- und Grünflächenplanung mitzuarbeiten.

Wir bieten zeitgemässe Anstellungsbedingungen in einem angenehmen Arbeitsteam. 5-Tage-Woche.

Bewerbungen mit den üblichen Unterlagen sind erbeten an das Ingenieurbüro **W. Weber**, Wiesenstr. 25, 5400 Baden, Tel. (056) 2 43 16.

Gesucht auf Architekturbüro einer Bauunternehmung Nähe Berns

Hochbautechniker

oder qualifizierter **Hochbauzeichner** zur Bearbeitung interessanter Bauvorhaben.

Offerten unter Chiffre ZB 8367 an Mosse-Annoncen, 8023 Zürich.

Bauzeichner

5 Jahre Praxis, übernimmt Planungs- und Devisierungsarbeiten. Anfragen unter Chiffre ZJ 1529 an Mosse-Annoncen, 8023 Zürich.

Planer

dipl. Tiefbautechniker mit zusätzlicher ETH-Ausbildung auf den Gebieten der Landes-, Regional- und Ortsplanung und des Verkehrsingenieurwesens, mehrere Jahre mit Erfolg in leitender Stellung in diesen Gebieten tätig, sucht neuen Wirkungskreis. Gewandt bei Verhandlungen und im Verkehr mit Behörden und Privaten.

Offerten unter Chiffre 2139 an Mosse-Annoncen AG, Postfach, 4001 Basel 1.

Wir suchen einen fachlich gut ausgewiesenen

Eisenbetonzeichner

für die zeichnerische Bearbeitung von Brücken- und Industriebauten im In- und Ausland.

Ferner wird auf Frühjahr 1966 eine

Eisenbetonzeichner-Lehrstelle

frei für zeichnerisch begabten Jüngling mit Interesse am Bauwesen.

Ingenieurbüro M. R. Ros
Asylstrasse 58, 8030 Zürich

Wir suchen für den Aussendienst

Vertreter

der bei Architekten und Baufirmen in der Zentralschweiz gut eingeführt ist.

Zeitgemässe Konditionen mit Fixum, Provision, Auto- und Spesenvergütung, Alters- und Hinterbliebenenfürsorge. Der Eintritt kann sofort oder nach Vereinbarung erfolgen. Offerten mit Zeugnissen, Saläranspruch und so weiter an

K. Hürlimann Söhne AG, 6440 Brunnen
Zement-, Kalk- und Bausteinefabriken

Grösseres Ingenieurbüro im Kanton Zürich sucht für anspruchsvolle statische Aufgaben

Bau-Ingenieur

Wir suchen einen selbständigen und vielseitigen Fachmann, dem die Gelegenheit geboten wird, je nach Neigung und Interesse Aufgaben des allgemeinen Massivbaues oder des Brückenbaues zu betreuen.

Wir bitten Sie um Ihre Offerte unter Chiffre ZP 8357 an Mosse-Annoncen, 8023 Zürich.

Zimmerergruppe

übernimmt Schalung im Unterakkord. Offerten unter Chiffre ZL 1532 an Mosse-Annoncen, 8023 Zürich.

Gesucht in kleineres Architekturbüro BSA/SIA in Zürich

Bautechniker / Architekt

für selbständige Planbearbeitung und Bauleitung, vorerst zu einer Schulanlage.

Offerten mit Lebenslauf sind erbeten unter Chiffre ZO 8356 an Mosse-Annoncen, 8023 Zürich.

Atelier für

Architekturmodelle

übernimmt noch Aufträge. Langjährige Erfahrung.

Max Rufer, Modellschreiner

Obere Kirchgasse 20 (bei der Stadtkirche)
8400 Winterthur, Telefon 052 / 6 46 75

Zwei cand. Bauingenieure ETH

zur Zeit im Diplom, suchen auf Anfang 1966 interessante Stelle in Ingenieurbüro (Statik bevorzugt).

Zuschriften unter Chiffre ZV 1565 an Mosse-Annoncen, 8023 Zürich.

**Geiser Walter, Ingenieur- und Vermessungsbüro
Unterkulm AG**

sucht qualifizierten

Tiefbauzeichner

welcher innerhalb eines jungen Teams selbständig Meliorations- und allgemeine Tiefbauprojekte bearbeiten kann (Feldaufnahmen, Projektbearbeitung und Baustelle).

Interessenten wollen sich telefonisch, persönlich oder durch schriftliche Kurzofterte mit uns in Verbindung setzen.
(Tel. 064 / 46 18 90)

Dipl. Architekt ETH

30 Jahre, Ausländer, M.-Arch. USA, mehrere Jahre in der Schweiz, USA, Ausland, offeriert seine Mitarbeit beim Entwerfen (Vor-, Bau- und Wettbewerbsprojekte) in Architekturbüro in Zürich oder Umgebung.

Offerten unter Chiffre ZT 1564 an Mosse-Annoncen, 8023 Zürich.

Junger Hochbauzeichner

sucht Arbeit in Zürich.

Offerten unter Chiffre 32986-42 an Publicitas, 8021 Zürich.

Ambulanzwagen Buick

komplett ausgerüstet, geeignet für Kraftwerkbauplatz, sehr günstig abzugeben.

Telefon 058 / 5 18 34

- PARKETT

**schön
zuverlässig
preisgünstig**

Verlegung durch das Parkettgeschäft am Platz. Senden Sie uns bitte Eingabeformulare zur Weiterleitung an unsere Kunden.

Gebr. Wey & Co., Parkettfabrik, 6110 Wolhusen LU

Bauzeichner sucht Heimaufträge

Offerten unter Chiffre ZV 1553 an Mosse-Annoncen, 8023 Zürich.

Junger Tiefbauzeichner

sucht neuen Wirkungskreis in Büro oder auf Baustelle.
Offerten unter Chiffre ZU 1556 an Mosse-Annoncen, 8023 Zürich.

Zeichnerenteam mit langjähriger Praxis übernimmt laufend alle Arbeiten in

Eisenbeton

Offerten unter Chiffre ZF 1538 an Mosse-Annoncen, 8023 Zürich.

Dipl. Tiefbautechniker

sucht Stelle in Ingenieurbüro, Zürich oder Umgebung bevorzugt, auf 1. November 1965 oder später. Offerten unter Chiffre ZC 1536, Mosse-Annoncen, 8023 Zürich.

Erfahrener, ausgewiesener

Entwerfer / Bauzeichner

sucht neuen Wirkungskreis, Raum Zürich, Zug, Luzern. Offerten unter Chiffre ZE 8373 an Mosse-Annoncen, 8023 Zürich.

Junger Tiefbauzeichner

4 Jahre Praxis, sucht Stelle auf Ingenieurbüro oder in Unternehmung. Raum Ostschweiz bevorzugt. Offerten unter Chiffre ZU 8387. Mosse-Annoncen, 8023 Zürich.

Junger, initiativer

Hochbauzeichner

sucht neuen Wirkungskreis in Architekturbüro in Bern. Offerten unter Chiffre ZB 8391 an Mosse-Annoncen, 8023 Zürich.

Hochbauzeichner

sucht Anstellung in Architekturbüro oder Vorfabrikationsbetrieb. Offerten unter Chiffre OFA 2365 Zd an Orell Füssli-Annoncen AG, 8022 Zürich.

Junger Hochbauzeichner

zurzeit in der Rekrutenschule, sucht Arbeitsstelle auf 15. November 1965. Stadt Zürich oder Umgebung. Offerten unter Chiffre ZG 1543 an Mosse-Annoncen, 8023 Zürich.

Dipl. Architekt

28, an selbständiges Arbeiten in Entwurf und Ausführung gewöhnt, sucht neuen, interessanten Aufgabenbereich auf 1. November 1965; Stadtgebiet Zürich bevorzugt. Offerten unter Chiffre ZH 1545 an Mosse-Annoncen, 8023 Zürich.

Junger dipl. Architekt ETH

Schweizer, mit dreijähriger Praxis im In- und Ausland, sucht interessante Stelle in Planungs- oder Architekturbüro. Raum Zürich und Umgebung bevorzugt. Eintritt sofort oder nach Vereinbarung. Offerten unter Chiffre ZH 1542 an Mosse-Annoncen, 8023 Zürich.

Junger Eisenbetonzeichner

sucht Stelle auf 1. Februar 1966. Stadt St.Gallen oder Umgebung bevorzugt, evtl. Luzern. Offerten bitte unter Chiffre ZT 8388 an Mosse-Annoncen, 8023 Zürich.



Bautenschutz

Grundwasser- u. Flachdachisolierungen, Abdichtungen

Frank Isolierungen AG

Sihlfeldstrasse 89, 8004 Zürich, Tel. (051) 25 67 92/93

Verkehringenieur

vertraut mit den modernsten Methoden der Verkehrsplanung und -technik, seit mehreren Jahren in leitender Stellung in diesen Gebieten tätig, sucht neuen Wirkungskreis. Gewandt bei Verhandlungen, Vorfällen und im Verkehr mit Behörden und Privaten.

Offerten unter Chiffre 9067 an Mosse-Annoncen AG, Postfach, 4001 Basel 1.

Baufachmann

Architekt / Bauführer gesetzten Alters, mit langjähriger Praxis sucht Betätigung. Eintritt nach Vereinbarung.

Offerten unter Chiffre ZW 1567 an Mosse-Annoncen, 8023 Zürich.

Tiefbau- und Eisenbetonzeichner

mit drei Jahren Praxis sucht Stelle in Ingenieurbüro, evtl. in Bauunternehmung in Zürich.

Eintritt nach Uebereinkunft.

Offerten unter Chiffre P 4538 N an Publicitas S. A., 2001 Neuchâtel.

Dipl. Hochbautechniker-Bauführer

32 Jahre, übernimmt infolge Terminverschiebung ab 1. November 1965 bis ungefähr April 1966 Ausführungspläne, Submissionen, Ausmassarbeiten sowie Bauführungen. Anfragen unter **Telefon 051 / 28 40 29**.

Bauingenieur/Techniker HTL

32 Jahre, Deutscher, mit 7 Jahren Praxis in der Schweiz, sucht Vertrauensstellung in kleinerem bis mittlerem Ingenieurbüro. Vorhanden sind: absolute Selbständigkeit im Eisenbetonbau, Kenntnisse im allgemeinen Tiefbau, Verhandlungsgewandtheit.

Offerten unter Chiffre A 73323 an Publicitas AG, 3001 Bern.

Bauführer

sucht auf Frühjahr 1966 (etwa Februar) neue, interessante Aufgaben. Etwa 4 Jahre Erfahrung in Wohn-, Geschäfts- und Einfamilienhäusern. Offerten unter Chiffre ZR 1533, Mosse-Annoncen, 8023 Zürich.

Dipl. Architekt-Techniker

Fachhörer an der ETH, mit 4 Jahren Praxis, sucht Stelle in Zürich auf 1. November.

Offerten unter Chiffre ZS 8435 an Mosse-Annoncen, 8023 Zürich.

Dipl. Architekt ETH

mit 15 Jahren Praxis in der Schweiz und USA, routiniert in Planung und Projektierung, sucht interessante leitende Stellung im Raum Zürich.

Bitte Offerten unter Chiffre ZF 1562 an Mosse-Annoncen, 8023 Zürich.

Junger

Bauführer

sucht neuen Wirkungskreis in Arch.-Büro. Eintritt auf Januar 1966 (evtl. früher). Offerten unter Chiffre 32857-42 an Publicitas, 8021 Zürich.



WALTER J. HELLER AG.
BAUNTERNEHMUNG
SION BERN ILANZ



Warum bauen immer mehr Unternehmer mit Fertigbeton?

Galgentobelbrücke, St. Gallen, Jean Müller AG, Bauunternehmungen, St. Gallen

65.72.8 d

● Sie sparen Zeit

Wann immer Sie Beton brauchen, steht FERTIGBETON zu Ihrer Verfügung. Pünktlich genau nach Ihrem Bauprogramm liefern wir Ihnen jedegewünschte Menge FERTIGBETON auf die Baustelle: einbaufertiger Qualitätsbeton, nach strengsten Normen hergestellt.

● Sie sparen Arbeitskräfte

Die Arbeiter, die Sie für die Aufbereitung des Betons brauchten, können Sie für andere Aufgaben einsetzen.

● Sie sparen Kapital

Bei der Verwendung von FERTIGBETON erübrigen sich

die Installationen von Betonmischern, Zement- und Kiessilos.

● Sie sparen Platz

Das Betonumschlaggerät benötigt wenig Platz. Es kann jederzeit ohne grossen Aufwand entsprechend dem Baufortschritt umplaziert werden.

**Mit Fertigbeton bauen
heisst wirtschaftlich bauen!**

Für Ihre Lieferungen:

Fertigbeton AG, Zürich
Werk Schlieren, Tel. 051 98 10 11
Werk Glattbrugg, Tel. 051 83 53 83
Fertigbeton AG, Neftenbach
Tel. 052 3 11 79

Fertigbeton AG, St. Gallen
Tel. 071 27 16 33
Fertigbeton Ennerberg, Stans
Tel. 041 84 17 44
Fertigbeton Lantig,
Winterthur Tel. 052 6 19 99

Für Ihre Beratung:

«Holderbank»
Kies + Beton AG, Zürich
Tel. 051 48 76 12

**fertig
beton**

Drahtseile

für höchste Beanspruchung

Kabelwerke Brugg AG Tel. 056-411151



Telefonnummer bis auf weiteres 056 4 11 51