

Objektyp: **Advertising**

Zeitschrift: **Schweizerische Bauzeitung**

Band (Jahr): **83 (1965)**

Heft 28

PDF erstellt am: **22.09.2024**

Nutzungsbedingungen

Die ETH-Bibliothek ist Anbieterin der digitalisierten Zeitschriften. Sie besitzt keine Urheberrechte an den Inhalten der Zeitschriften. Die Rechte liegen in der Regel bei den Herausgebern. Die auf der Plattform e-periodica veröffentlichten Dokumente stehen für nicht-kommerzielle Zwecke in Lehre und Forschung sowie für die private Nutzung frei zur Verfügung. Einzelne Dateien oder Ausdrucke aus diesem Angebot können zusammen mit diesen Nutzungsbedingungen und den korrekten Herkunftsbezeichnungen weitergegeben werden. Das Veröffentlichen von Bildern in Print- und Online-Publikationen ist nur mit vorheriger Genehmigung der Rechteinhaber erlaubt. Die systematische Speicherung von Teilen des elektronischen Angebots auf anderen Servern bedarf ebenfalls des schriftlichen Einverständnisses der Rechteinhaber.

Haftungsausschluss

Alle Angaben erfolgen ohne Gewähr für Vollständigkeit oder Richtigkeit. Es wird keine Haftung übernommen für Schäden durch die Verwendung von Informationen aus diesem Online-Angebot oder durch das Fehlen von Informationen. Dies gilt auch für Inhalte Dritter, die über dieses Angebot zugänglich sind.

Schweizerische Bauzeitung

Revue Polytechnique Suisse
Wochenschrift

Gegr. 1883 von A. Waldner
Herausgegeben von
W. Jegher und A. Ostertag

Organ des SIA und der GEP

28

83. Jahrgang Donnerstag, 15. Juli 1965

Fenster



Kiefer Zürich

BERCHTOLD & Co.

HEIZUNG

THALWIL

WARMWASSER

LÜFTUNG

Telephon
051/92 05 01

Tiefbohr- u. Baugesellschaft AG

Zürich

Mellingen

Bern

TB

Baugrunduntersuchungen

Sondierbohrungen - Rotationskernbohrungen

Injektionen - Schnellfilteranlagen System «Peter»
(+ Pat.)

Bohrbetonpfähle, Vertikale Grundwasserfassungen

Horizontale Grundwasserfassungen «System Ranney»

Patentanwälte

E. Blum & Co., Zürich 8

Gegründet 1878 Telephon (051) 47 54 54

«Wartegg», Mühlebachstr./Kirchenweg 5

Anmeldung
von Erfindungen
Fabrik-
und Handelsmarken
Gutachten,
Prozessberatung

Inhalt

Dr. Adolf Voellmy zum 65. Geburtstag. Von E. Amstutz	481
Grusswort. Von A. Staub	481
Mörtel. Von P. Haller	482*
Untersuchung einiger Zement- und Mör- teleigenschaften. Von R. Joosting	489*
Dr. A. Voellmy's Verdienste um den Be- tonstrassenbau. Von W. Schüepp	492*
Versuchseinrichtungen für Prüfung ganzer Bauteile in der neuen EMPA. Von A. Röfli	493*
Konstruktion des grossen Aufspannbodens in der EMPA. Von H. Hauri	497*
Versuche an der Glatzbrücke in Opfikon. Von F. Leonhardt	498
Feuersicherheit von Bauten. Von R. Guyer	499
Schutzmassnahmen gegen nukleare Waf- fen. Von E. Basler und U. Kämpfer	500*
Einfache Rechnung zur Kontrolle des Ze- mentgehaltes bei Betonmischungen. Von H. Stamm, M. Herzog und R. Joosting	505

Buchbesprechungen

Liants hydrauliques, par H. Lafuma. Neuerscheinungen	506
-------------------------------------------------------------------	-----

Wettbewerbe

Ev. Kirche in Lichtensteig. Universität Genf. Kirchengemeindehaus in Konolfingen	506
-------------------------------------------------------------------------------------	-----

Ankündigungen

Kybernetik-Tagung in Kiel. Chemical Engineering Conference in Quebec	506
-----------------------------------------------------------------------------------	-----

Bezugspreise

	Abonnements:		
	3 Monate	6 Monate	12 Monate
Schweiz	19.50	39.—	78.—
Ausland	21.—	42.—	84.—

Für Mitglieder des S. I. A., der G. E. P. und
des Schweiz. Technischen Verbandes sowie Stu-
dierende anerkannter schweiz. Technischer Mit-
telschulen ermässigte Preiskategorien nach Tarif.

Anzeigenverwaltung

Mosse-Annoncen AG, 8001 Zürich
Limmatquai 94, 8023 Zürich - Postfach
Tel. (051) 24 26 00, Postcheck 80 - 1027

Verlag und Redaktion

Zürich-Giesshübel, Staffelstrasse 12
Postadresse: Postfach, 8021 Zürich
Tel. (051) 23 45 07/08, Postcheck 80 - 6110

Diese Arbeiten
sind nicht einmalig,
sie wiederholen sich
täglich auf den
Baustellen in der
ganzen Welt!

Charles **Keller**

Baumaschinen von Weltruf



Rufen Sie
uns an:
Was Ihnen diese
Maschine
zu bieten hat,
übertrifft
bestimmt Ihre
Erwartungen.
Beratung,
Verkauf und
Service:
Telefon (051)
93 39 33

Charles Keller Baumaschinen
8304 Wallisellen
Kriesbachstrasse 1

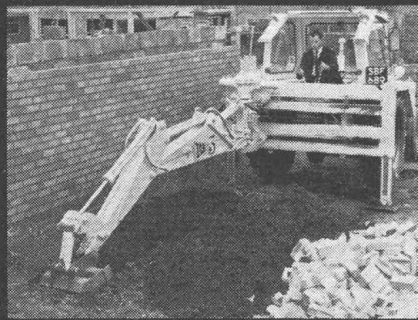
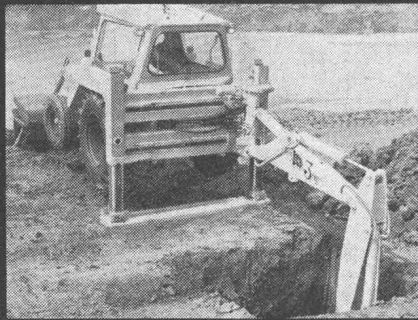
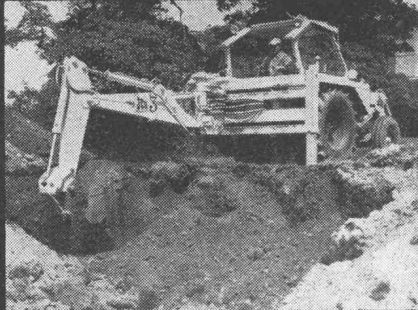

J.C.B.
Loadall

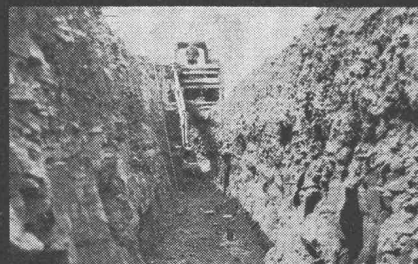

AGFA L IR

b + f corso 39/65

34





SIEMENS

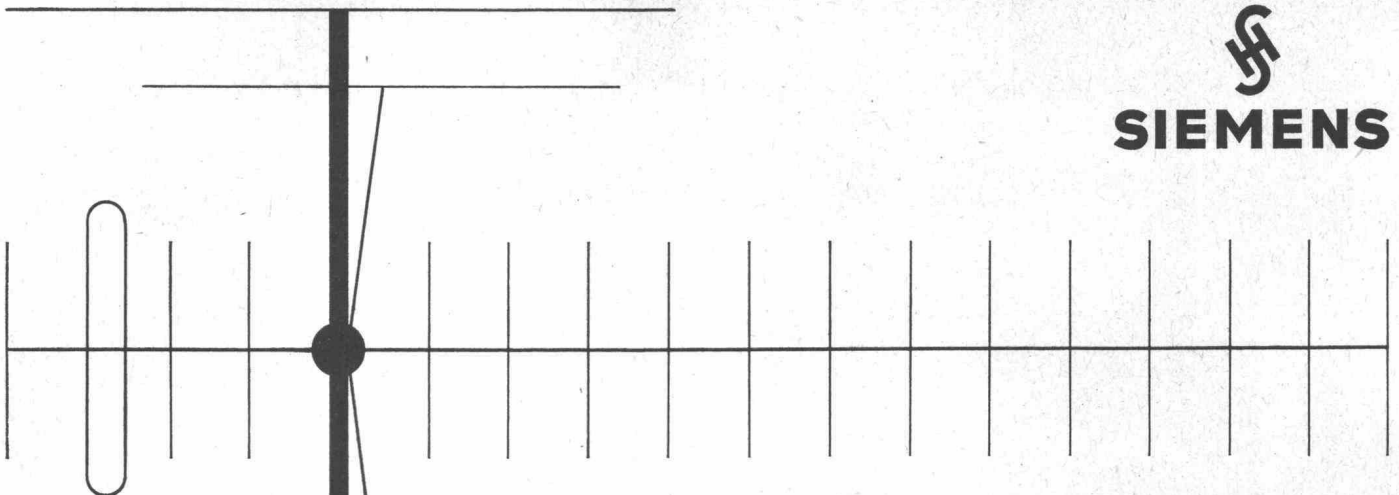

nur noch eine Antenne

Die steigende Zahl der Radio- und Fernsehsubscribern erhöht automatisch die Forderung nach einwandfreier Bild- und Tonwiedergabe. Das Haus Siemens befasst sich seit langem mit der Entwicklung von Einzel- und Gemeinschafts-Antennenanlagen und verfügt über ein

Lieferprogramm von Antennenmaterial nach dem Stand der neuesten Technik. Siemens-Antennen gewährleisten einen einwandfreien, hochwertigen Radio- und Fernsehempfang in allen Wellenbereichen.

Unsere Antennen-Abteilung berät Sie gerne.

Siemens Elektrizitätserzeugnisse
Aktiengesellschaft
8021 Zürich
Löwenstrasse 35
Telephon 051/88 66 11

3000 Bern
Neubau BKW, Optingerstrasse
Telephon 031/42 18 66
4000 Basel, Hochstrasse 86
Telephon 061/3526 26
1002 Lausanne
1, Chemin de Mornex
Téléphone 021/2206 75
6900 Lugano, Via Trevano 2
Telefono 091/3 18 71

(MERK)

Merk für Lagerplatzkrane

Als Spezialisten kennen wir die besonderen Probleme des Güterumschlages auf Lagerplätzen. Fragen Sie uns, wir können Ihnen bestimmt einen praktischen und wirtschaftlichen Vorschlag machen.



Maschinenfabrik Merk
8953 Dietikon/ZH Tel. 051/8891 21

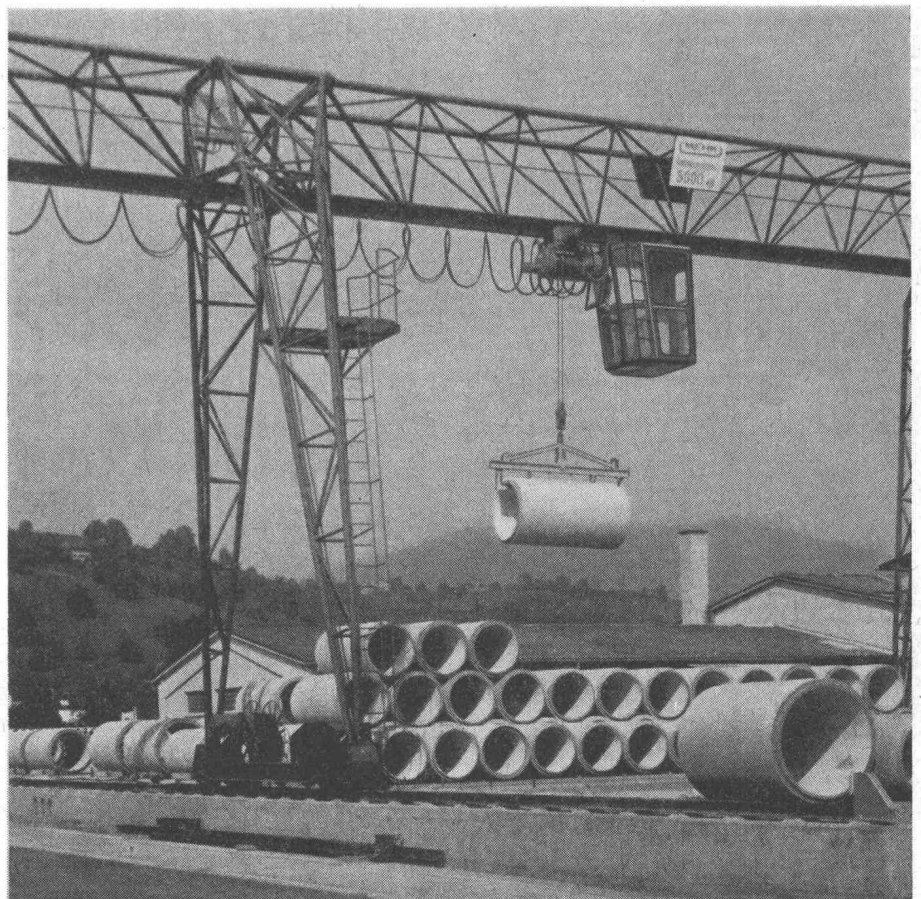

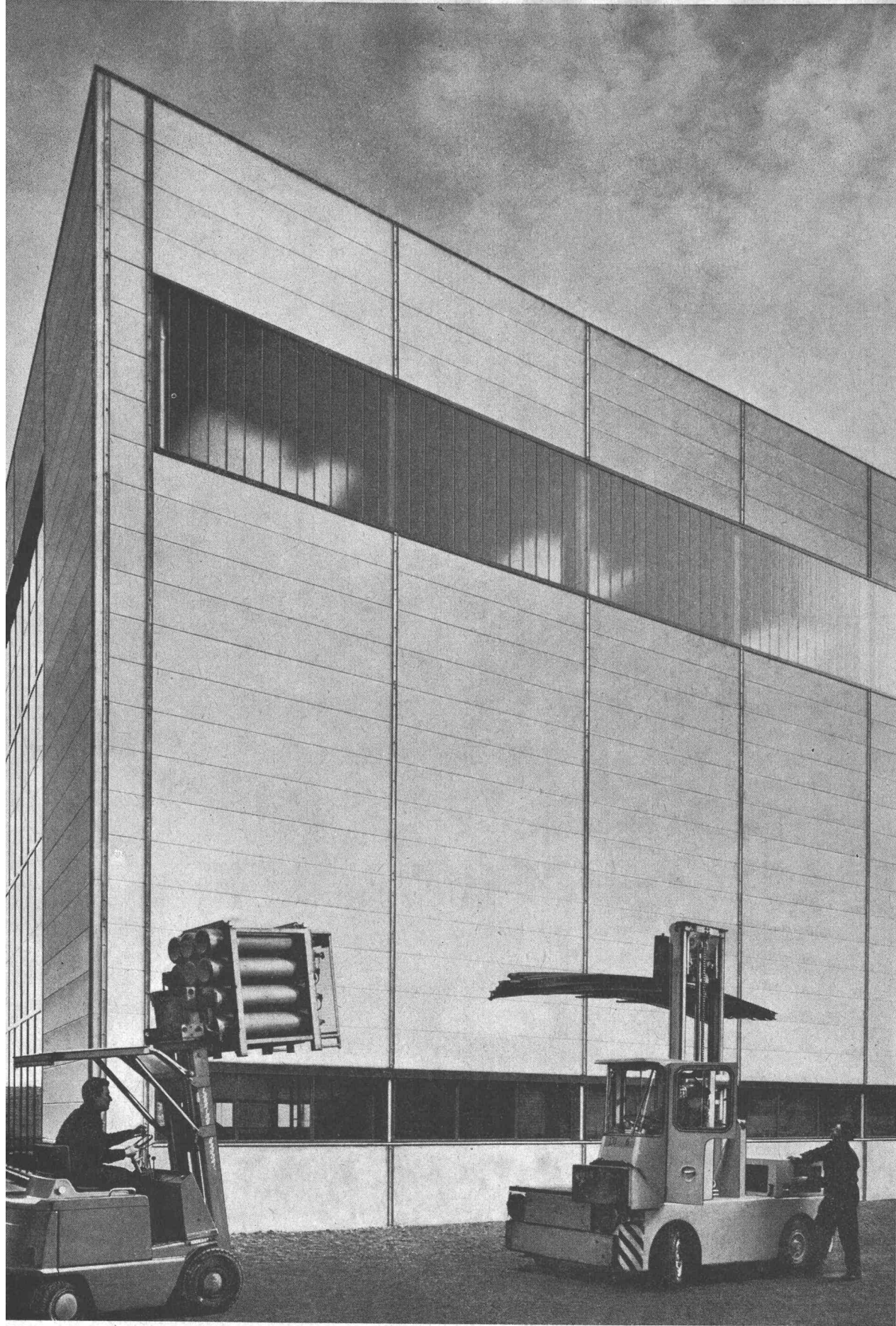

SIPOREX

BELL Maschinenfabrik AG Kriens

Neubau Grossmaschinen- und Montagehalle
 SIPOREX-Wand- und Dachplatten
 Stahlbauarbeiten BELL Maschinenfabrik AG Kriens
 Architekt August Boyer dipl. Arch. ETH Luzern

SIPOREX (SCHWEIZ) AG
 Wandplatten Dachplatten Trennwandplatten

Hohlstr. 610 8048 Zürich Tel. 051 - 62 56 58
 Leichtbausteine Isolierplatten



SIPOREX wird von 27 Fabriken in 17 Ländern

mit einer Gesamtjahresleistung von über 2 Millionen m³ produziert



Wir empfehlen uns für die Montage von:

Beton-, Preton- und andern Elementen.

Gut eingearbeitetes Team erledigt

Montagearbeiten zu günstigen Bedingungen

in kürzester Zeit.

Projekta-Bau AG. Olten

Aarburgerstrasse 27 Tel. 062 5 41 85

Fahrbare Vorsortier- und Brechanlage 5 FT AMMANN



Aufbereitung von Rund- und Steinbruchmaterial, vorzüglich für Naturstrassenbau, Unterlagsbau (Stabilisierung), Ergänzung zu stationären Anlagen.

Leistung ca. 45 Tonnen pro Stunde — Stromerzeugung durch eingebaute Dieselgeneratorgruppe.

U. AMMANN Maschinenfabrik AG 4900 Langenthal BE

Telefon 063 227 02 / 251 22 und 252 01 — Telegramme Ammannag Langenthal — Telex 68446 — Schweiz

Wenn es gilt, Wasser abzuwehren

Guter Beton mit SPERRBARRA 05 wird zu einem Sperrbeton höchster Güte. Zu einem solchen, der wirksam sperrt.

Anders ausgedrückt: der Wasser dauernd abwehrt.

Bei nur noch 0,5 prozentiger Dosierung.

Und der Preis? Sage und schreibe sogar niedriger als bisher.

Mehr noch: SPERRBARRA 05 veredelt guten Beton. Es macht ihn besser verarbeitbar, homogener, hohlraumlos. Dazu aussergewöhnlich frühhochfest.

Selbst bei (versehentlicher) 10-facher Überdosierung beeinträchtigt SPERRBARRA 05 keineswegs die Qualität des Betons.

SPERRBARRA 05, der universale Betonzusatz von MEYNADIER + CIE AG, Zürich, Bern, Luzern, Lausanne, Chur, Locarno, Sitten. Der Fachhandel versorgt Sie gerne.

SPERRBARRA05

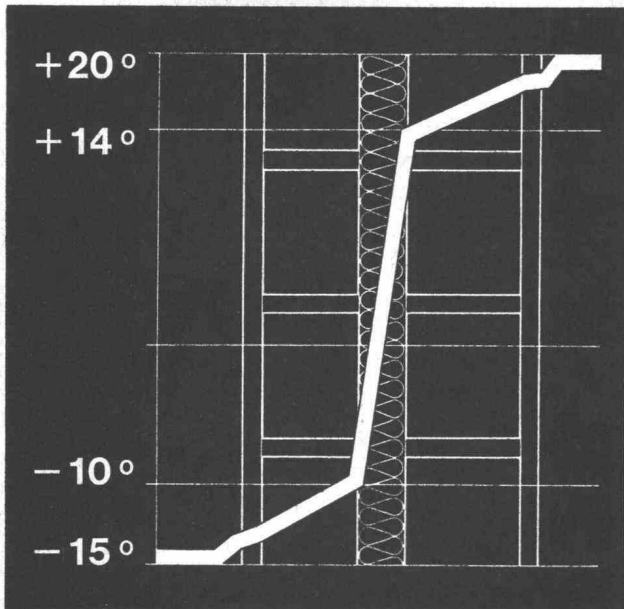

SILLAN

Wärme- und Schallschutz par excellence

Die Sillan-Steinwolle wird aus einer genau dosierten Mischung von ausgesuchten Mineralien hergestellt. Die Gesteine werden in Wannenöfen bei Temperaturen von 1500 °C geschmolzen und die Schmelze im Düsenblasverfahren zu Fäden ausgezogen.

Anwendung: Als Isoliermaterial par excellence gegen Wärme und Kälte im Hochbau, für die thermische Isolierung von Leitungen und Apparaten, für Raumakustik und Schallsisolierung.

Eigenschaften: Anorganisch, unbrennbar, fäulnis- und witterungs-fest, chemisch indifferent, schwefel- und alkalifrei, beständig gegen heisses Wasser und Wasserdampf, nicht hygroskopisch.

Sillan lässt sich ausserordentlich bequem und wirtschaftlich verarbeiten.

Wir geben an Architekten und Unternehmer technische Ausführungs-details ab und stehen gerne beratend zur Verfügung.

Wanner AG Horgen

Isolierwerke und Korksteinfabrik

Telefon 051 / 82 27 41

ARMAVERIT

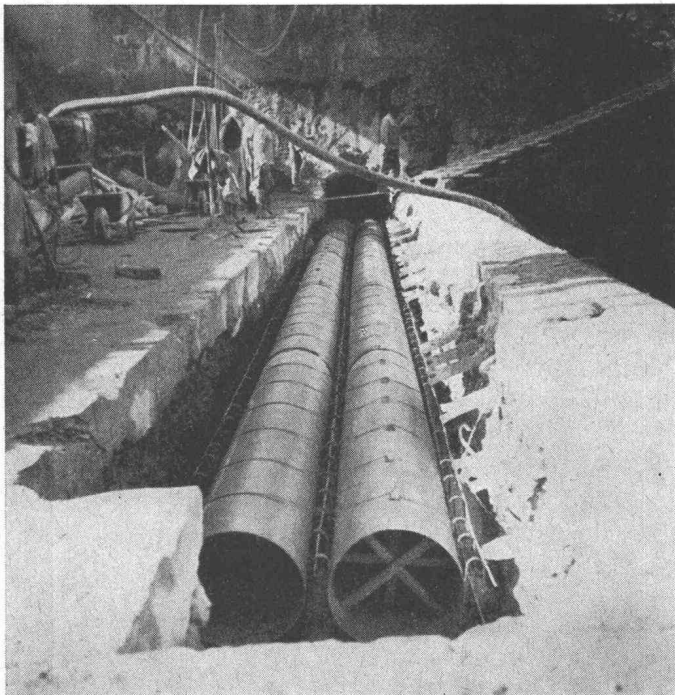

Rohre und Bogen

glasfaserverstärkter Kunststoff

für Kanalisationsleitungen
Hangleitungen im Kraftwerkbau
Brückenentwässerungen
Schlammleitungen
Schalungen usw.

korrosionssicher
sehr leicht
geringe Verlegungskosten
absolut dicht
Formstücke nach Wunsch

Verlangen Sie Angebote, Muster und Angaben von Referenzen!

Abt. Kunststoff, Badenstrasse 25
Tel. 061 / 32 29 50

Basler Stückfärberei AG. 4000 Basel

Barber-Greene mit Nivellierautomatik

seit mehr als einem Jahr in der Schweiz in Betrieb



Wir liefern eine umfassende, für alle Anwendungsvarianten ausgerüstete Honeywell-Nivellierautomatik:

Arbeit mit Nivellierdraht, ein- oder beidseitig,
mit kurzer Kontaktschiene, mit 9-m-Nivellierski oder rollendem 9-m-Nivellierdraht,
automatische oder von Hand kontrollierte Regulierung des Querprofils

Eingehende Einführungsinstruktion und gesicherter Service- und Ersatzteildienst,
sachkundige Beratung auf Grund eigener Erfahrung.

Robert Aebi AG Zürich Uraniastrasse 31/33 Telefon 051/2317 50

Zweigniederlassungen: Zollikofen 031/65 01 06; Landquart 081/5 05 42

METROLOG

Elektronische Aussensteuerung

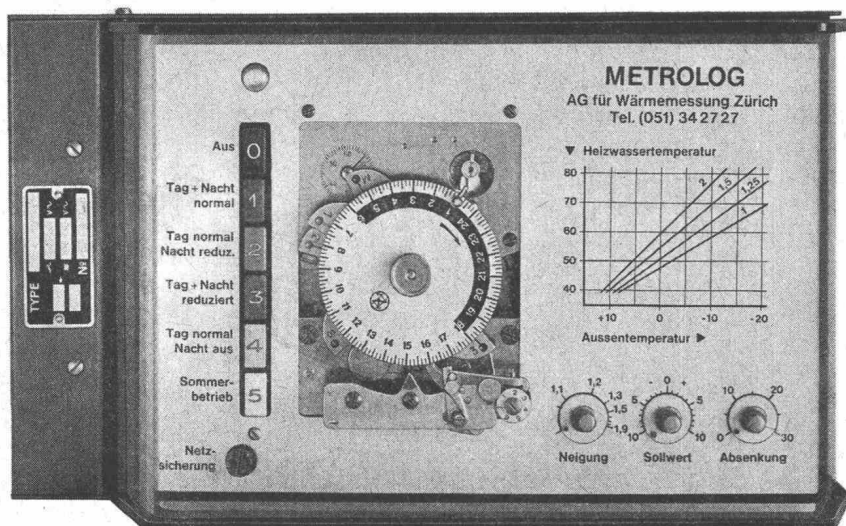

Volltransistorisiert, daher keine
Wartung

Grosse Regelgenauigkeit

Hohe Temperaturkonstanz

Anpassungsfähige Raum-
temperatur

Programmschalter mit Druck-
tasten

Kein Serviceproblem

Verlangen Sie bitte unseren
METROLOG – Prospekt

AG FÜR WÄRMEMESSUNG

Postfach, 8032 Zürich
Telefon 051 / 34 27 27

Kunststoff-Fenster

Das Fenster für Verwaltungsbauten,
chem. Industrien, Brauereien, Bäder etc.

Unempfindlich gegen Witterungs-
einflüsse, Säuren,
Dämpfe, Rauchgase.

Keine Unterhaltkosten
vorzügliche Abdichtung,
gute Schalldämmung
und Kälteisolierung.
Lichtechte Farben.
Verbundverglasung.
Fenstergrössen und
Feldeinteilung beliebig.

Bitte verlangen Sie
Prospekte

VERWO AG

Fensterfabrik
Pfäffikon SZ 055-544 55

Fabrikationslizenzen
zu vergeben



Mipolam®

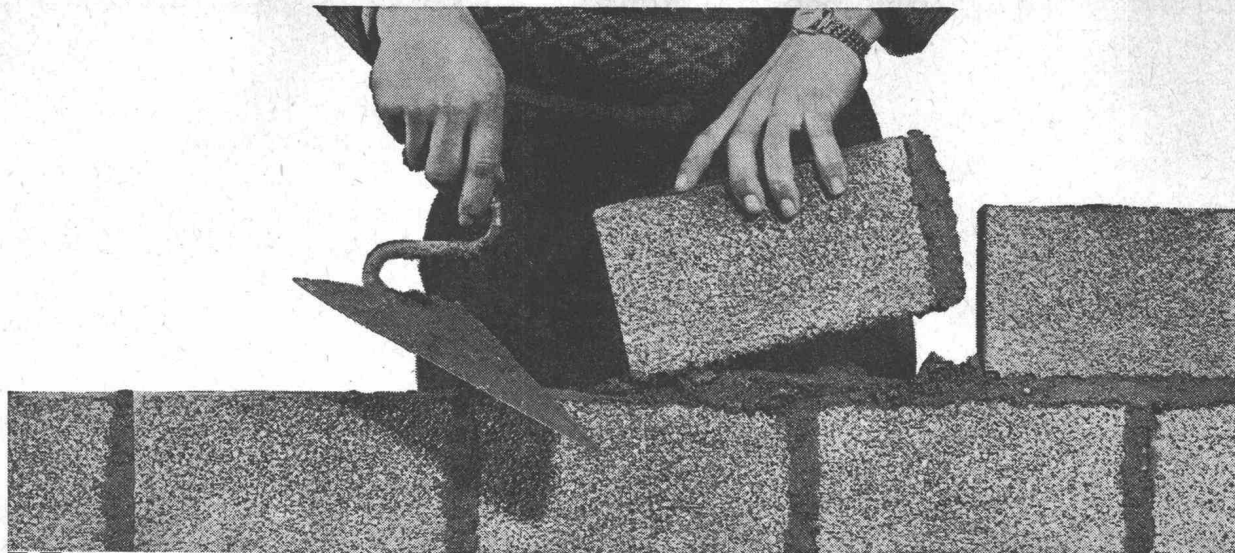

Hürlimann

Isolierbaustein

aus gebranntem Tonmergel vom Urmiberg



Das beste Rohmaterial:
Tonmergel
...wird bei ca. 1000 °C gebrannt.



Die Vorteile liegen klar auf der Hand!

1

- | | |
|--------------------------------------------------------------------------------------------------------------------------------------------------------------------------------------------------------------------------------------------------------------------|-------------------------------------------------------------------------------------------------------------------------------------------------------------------------------------------------------------------------------------------------------------------------------------------|
| <ul style="list-style-type: none"> 1. Das beste Rohmaterial: Tonmergel 2. Gute Isolation 3. Verschiedene Steinmasse 4. Geringer Mörtelverbrauch 5. Leicht zu bearbeiten 6. Lieferung auf den Tag genau | <ul style="list-style-type: none"> 7. Normale Steindruckfestigkeit 8. Genaue Masshaltigkeit 9. Keine Ausblühungen 10. Idealer Träger für jeden Verputz 11. Bauen Sie «billiger» – mit bester Qualität 12. Bewährt und gefragt |
|--------------------------------------------------------------------------------------------------------------------------------------------------------------------------------------------------------------------------------------------------------------------|-------------------------------------------------------------------------------------------------------------------------------------------------------------------------------------------------------------------------------------------------------------------------------------------|

K. Hürlimann Söhne AG, Brunnen, Tel. 043/9 10 46

Isolieren im Hochbau

mit Kork und Polystyrol für

**Fassaden
Flachdächer
Decken**

usw.

Baukork AG

Verkaufsbüro Zürich, Seestrasse 247

Telephon (051) 45 70 20

Werk in Steinhausen / Zug



Rasches,
rationelles
Bauen:
Stahlbau

Überlassen Sie unseren Fachleuten die Projektierung, Berechnung, Ausführung und Montage von Stahlhochbauten, Fenstern und Toren, Normhallen, Transport- und Förderanlagen für Schüttgüter und Krananlagen.

Unser **eigenes Ingenieurbüro** projiziert und berechnet Ihr Bauvorhaben und Ihre Installationen und überwacht die Ausführung und Montage. Sie wollen rationell bauen? Fragen Sie uns, wir beraten Sie gerne!

**SÄGESSER
WORB AG**

Stahlbau, Metallbau,
Kranbau, Kandelaberbau,
Mastenbau, Apparatebau,
Arbeitsgerüste und
-Bühnen.

Sägesser Worb AG
3076 Worb BE
031-67 26 25

M.

NOTZ

Notz & Co. AG, 2501 Biel
Abteilung Atlas Copco
Telefon 032 / 2 55 22

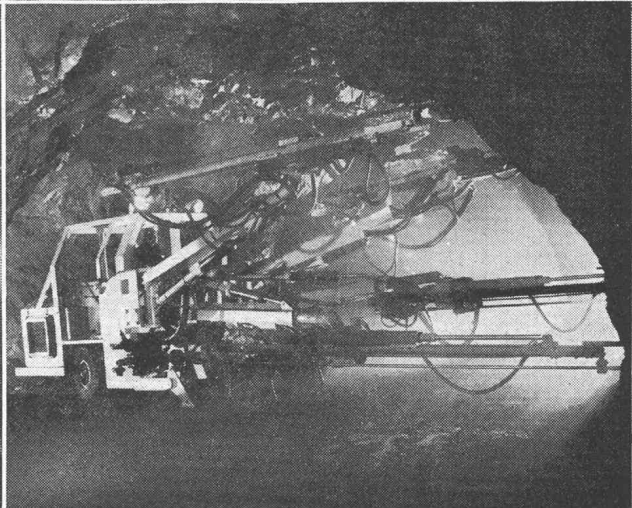
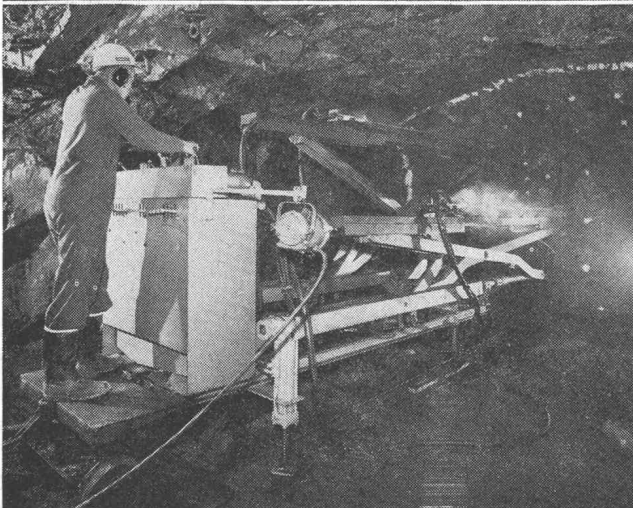
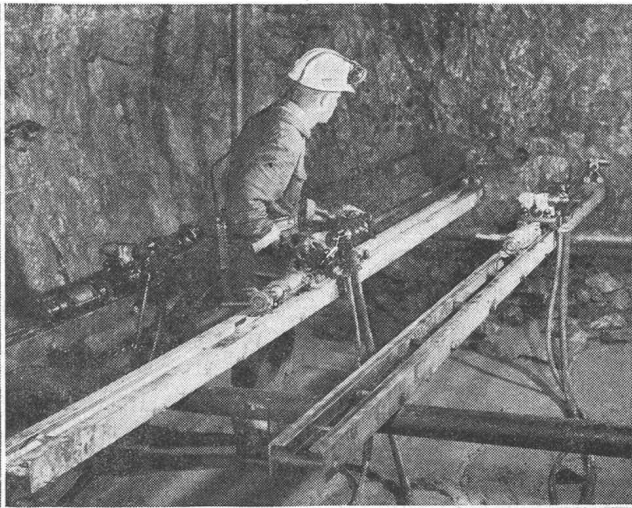

Atlas Copco

**Komplette
Bohrausrüstungen
für den Bau
von Tunnels, Stollen
usw. sowie
für Steinbrüche und
Felssprengungen**

AM-19

Argolite

ARGOLITE AG
 Kunststoffplattenwerk
 Willisau LU
 Telefon 045 / 6 19 12

FORMAT

260 x 130 cm 330 x 130 cm 330 x 160 cm

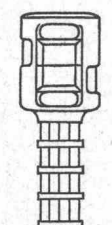
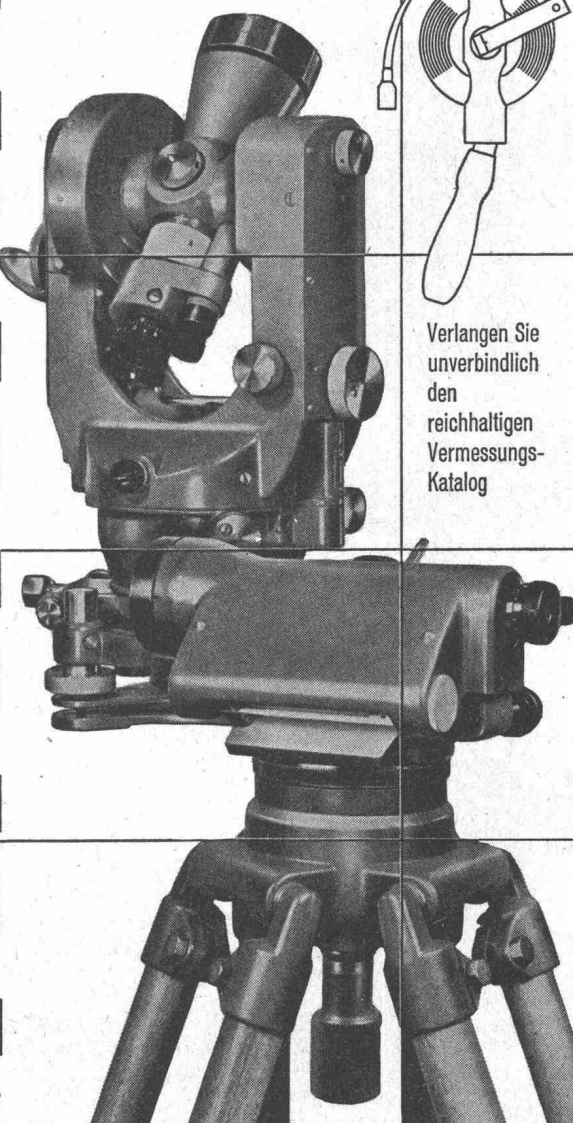
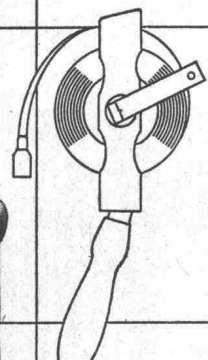
<p>17 16 15</p>	<p>Grösste Auswahl der Schweiz in Vermessungsinstrumenten und Messgeräten. Geschulte Fachberater</p>	
<p>14 13 12 11</p>		 <p>Verlangen Sie unverbindlich den reichhaltigen Vermessungs- Katalog</p>
<p>10 09 08 07</p>	<p>GRAB+WILDI</p>	
<p>06 05 04</p>	<p>FACHGESCHÄFT FÜR VERMESSUNGSGERÄTE</p> <p>Zürich, Seilergraben 59. Tel. 051/24 35 88 Fabrik in Urdorf bei Zürich Tel. 051/98 76 67</p>	<p>Ständige Ausstellung in Zürich Seilergraben 59</p>

Leichtmetall-Rolladen, die im Wind nicht klappern

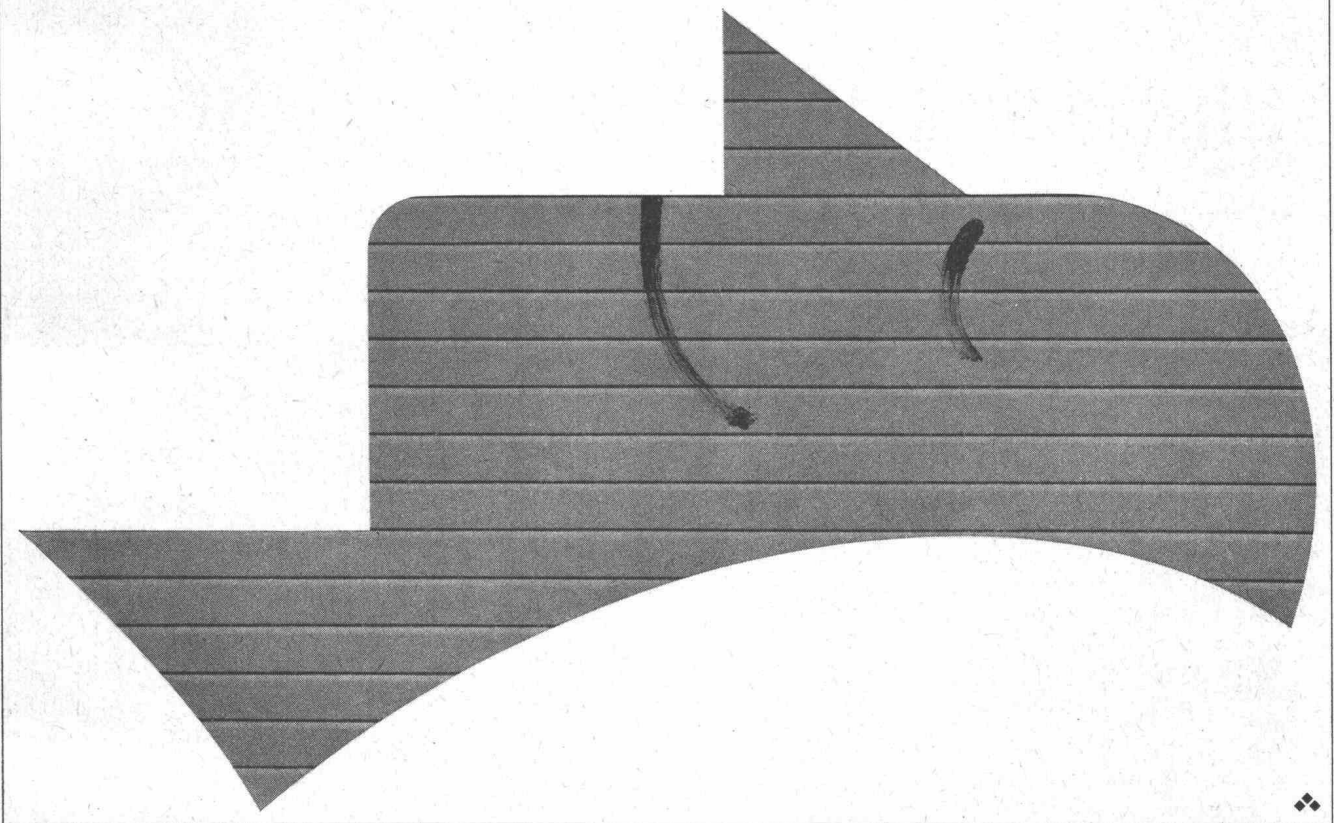

An den seitlichen Führungsschienen der Baumann Leichtmetall-Rolladen sind zwei witterungsbeständige Kunststoffprofile angebracht, welche die Stäbe des Ladens beidseitig federnd einfassen. Wenn der Wind an den Roll-

laden rüttelt, verhindert diese patentierte Vorrichtung das störende Klappern. Ein Beispiel für die Fortschritte, welche Baumann bei der Entwicklung wartungsfreier, wetterfester und geräuscharmer Leichtmetall-Rolladen erzielt hat.

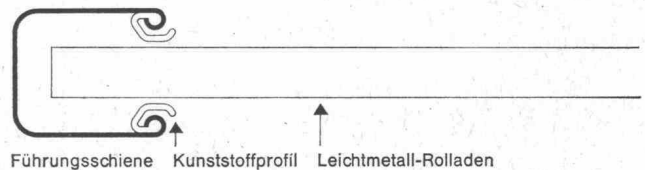

Baumann

W. Baumann, 8810 Horgen, Telefon 051-82 40 57
Verkaufs- und Montagestellen in Zürich, Luzern, St. Gallen,
Chur, Basel, Bern, Olten, Lausanne, Genf, Lugano



Seit 1892

WIPPERMANN

Präzisions-Rollenketten- Antriebe

für hohe Ansprüche

Komplette Antriebe ab Lager

WILH. PLÜSS ZÜRICH 1

Talstrasse 66 · Tel. (051) 27 52 01 / 27 27 80 · Postfach Zürich 39

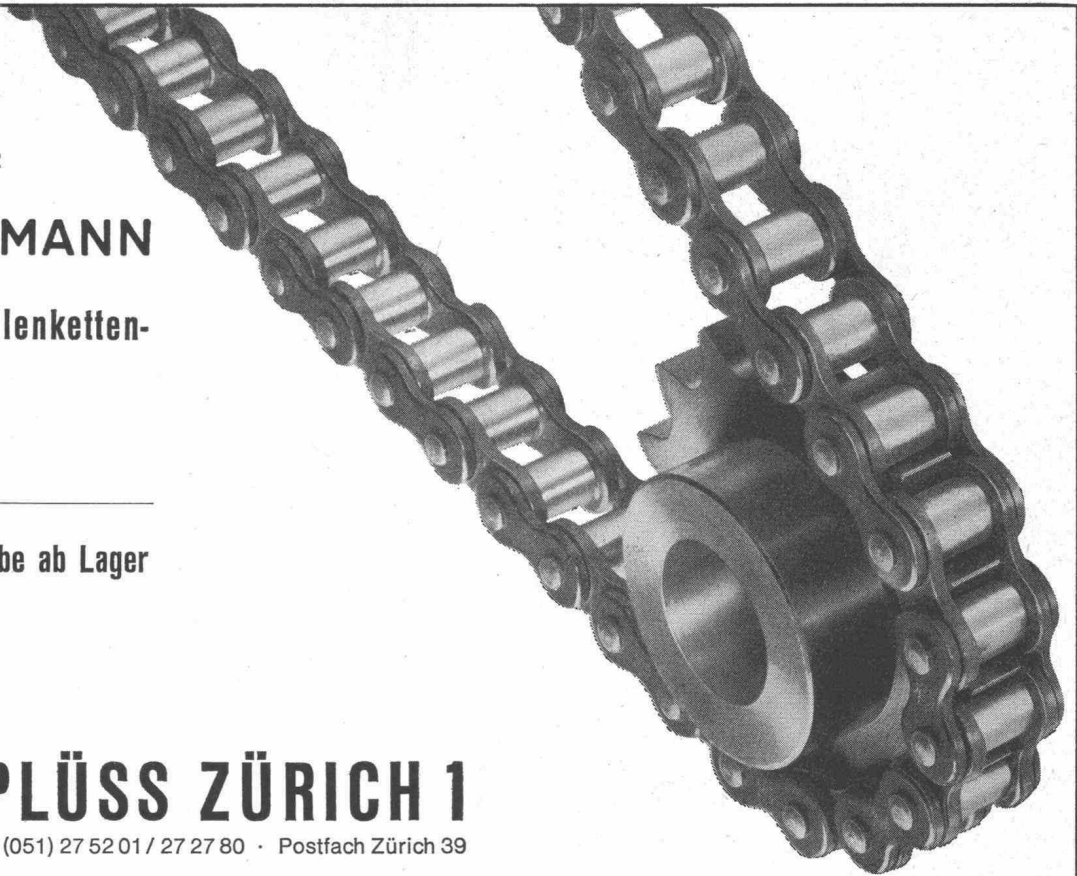

Berasungsprobleme

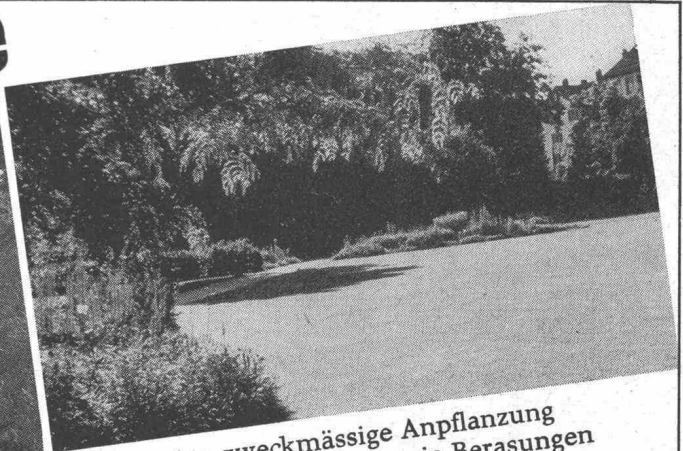

Über richtige, zweckmässige Anpflanzung
und Pflege von Zierrasen sowie Berasungen
im Strassenbau beraten Sie ausgewiesene
Fachleute der Landw. Genossenschafts-
verbände der Schweiz.

UFA Samen

VLG Bern, Tel. 031/22 71 11
FSA Fribourg, Tel. 037/2 48 51
Nordwestverband Solothurn, Tel. 065/2 62 62
VOLG Winterthur, Tel. 052/8 22 11
Landverband St. Gallen, Tel. 071/23 32 32
GVS Schaffhausen, Tel. 053/4 25 21
Agricola Ticinese, Tel. 092/5 19 36

**ein
Produkt
der
General
Motors**

Euclid: zuverlässig, unverwüstlich – die Weltmarke, hundertfach bewährt auf Grossbaustellen, im Kraftwerkbau, in Kieswerken und Zementfabriken! Euclid-Rückwärtskipper sind in verschiedenen Typen mit 7–24 m³ Fassungsvermögen und 150–500 PS Motorenleistung lieferbar, alle grösseren Modelle mit Drehmomentwandler und Wandlerbremse als Standardausrüstung. Ein erstklassiger Service und Ersatzteildienst ist jederzeit gewährleistet. Verlangen Sie unverbindliche Offerte.

Euclid-Rückwärtskipper



b+I corso 276.63



Mit diesem Zeichen
werben wir für
die Euclid-Produkte.
Unser Verkaufs-
programm: Rückwärts-
kipper, Scraper,
Bodenentleerer, Bull-
dozer und die
neuen Euclid-Lader.

Kellmobil AG

Wallisellen-Zürich Kriesbachstr. 5 Tel. 051 93 10 33



FIBRES DE VERRE SA LAUSANNE / GLASFASERN AG Verkaufsbüro Zürich: Nüscherstrasse 30, Tel. (051) 27 17 15
Vertretungen: **Basel:** Hans Grob, Weinbergstr. 37, 4102 Binningen BL, Tel. (061) 47 30 51 **Bern:** O. Brandt, 3047 Bremgarten bei Bern, Tel. (031) 23 38 26 **Luzern:** H. Sidler, Mozartstrasse 2, 6000 Luzern, Tel. (041) 6 35 27 **St. Gallen, Appenzell und Thurgau:** A. Hungerbühler, Dammweg 4, 9403 Goldach SG, Tel. (071) 41 44 83 **Zürich:** H. Zünd, Fliegerstr. 8, 8152 Glattbrugg, Tel. (051) 83 63 41 **Graubünden:** Walter Hemmi, Kreuzgasse 45, 7000 Chur, Tel. (081) 2 42 46 **Tessin:** C. Chiesa, Corso San Gottardo 52, 6830 Chiasso, Tel. (091) 4 26 70

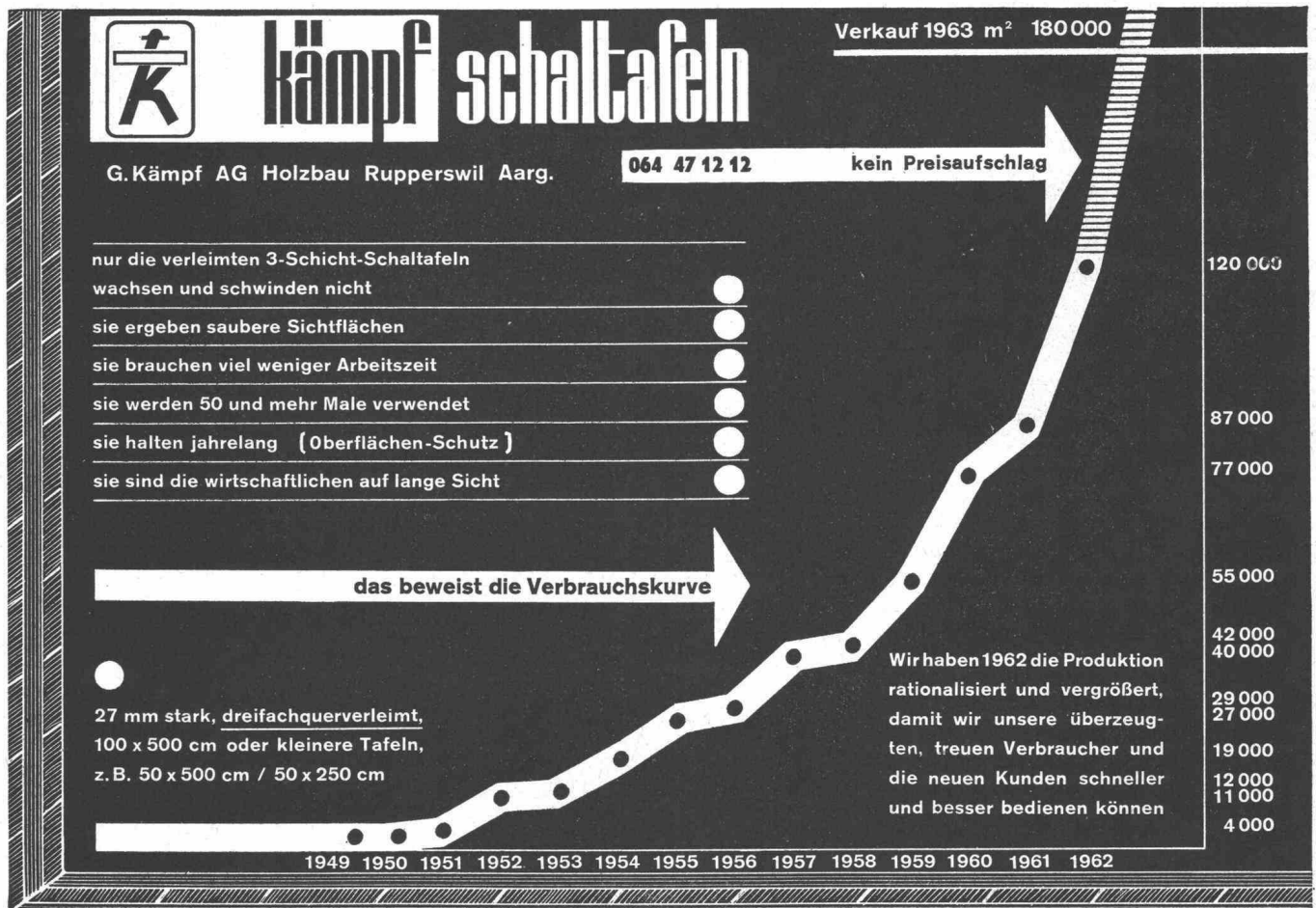

Siemens Einbau- Elemente



SIEMENS



moderne klare Formen

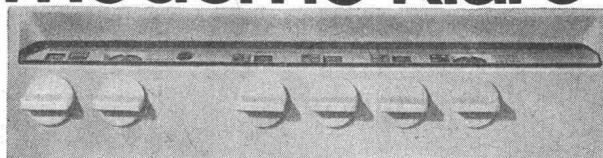

einfacher Einbau

Diese preisgünstigen Universal-Einbauherde passen in jede moderne Einbauküche; sie sind von der Sockel- und Arbeitshöhe der Möbel unabhängig und können unter jede handelsübliche Abdeckung aus Chromstahl oder auch unter die Siemens-Einbauherdmulde eingebaut werden. Alle Universal-Einbauherde sind mit einer Schublade ausrüstbar, wenn eine ganze Herdvorderfront gewünscht wird. Variationsmöglichkeit ist vorhanden, da jedes Element einzeln lieferbar.

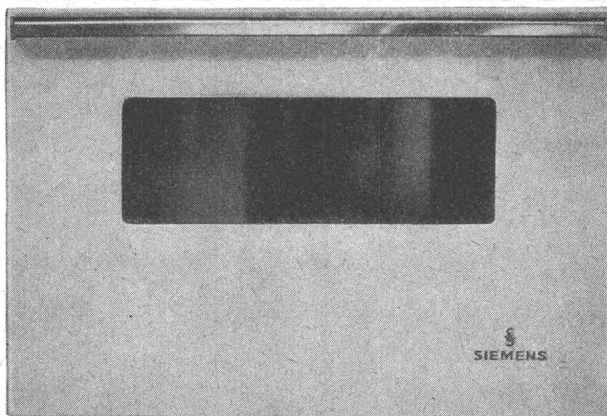

Normalausführung:
7-Taktschalter, Kontrolllampen, kombinierbare Ober- und Unterhitze, Grillsteckdose, Back- und Bratblech, Rost.
Luxusmodelle:
mit Leuchtpult, Backofen-Sichtfenster mit Innenbeleuchtung, Spezialgrill, Drehspieß. Verlangen Sie bitte unseren Spezialprospekt und eine unverbindliche Offerte.



genormte Masse

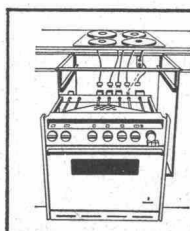
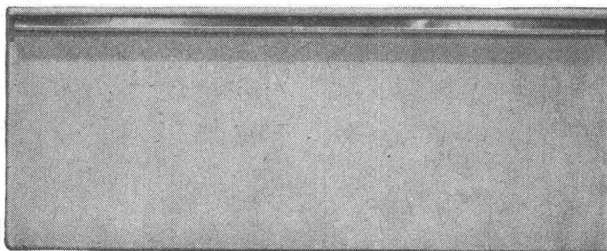

Mit wenigen Handgriffen sind die Kochplatten mit den Steckverbindungen angeschlossen und der Herd auf

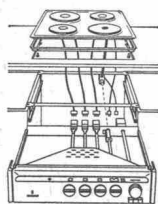

dem mitgelieferten Einbaurahmen eingeschoben; dadurch einfachste Demontage bei allfälligen Reparaturen.

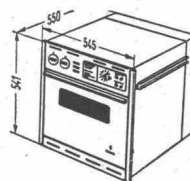

Der Backofen — gleiche, einfache Montage — lässt sich in bequemer Sichthöhe einbauen.

SEH 7.24

SIEMENS ELEKTRIZITÄT SERZEUGNISSE AG ZÜRICH BERN LAUSANNE

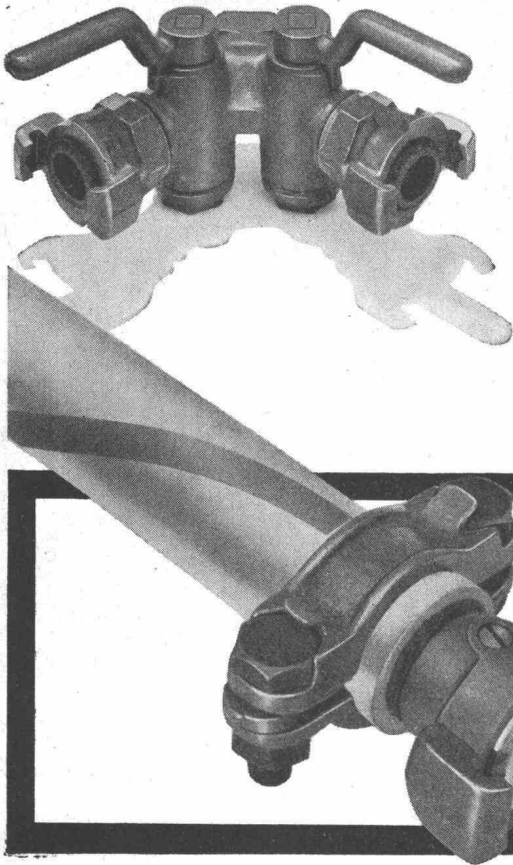

**AP
Z**

Pressluft- Armaturen

in allen gebräuchlichen Kombinationen von der Schlauchklemme bis zum Doppelhahnen prompt lieferbar. Unsere sämtlichen Pressluft-Armaturen sind unter härtesten Beanspruchungen tausendfach erprobt und bieten jede Gewähr für höchste Betriebssicherheit und lange Lebensdauer. Verlangen Sie ausführliche Prospekt-Unterlagen.

Als Pressluftschlauch empfiehlt sich die Verwendung des SUPERPRESS mit dem roten

Kennstreifen, der heute auf fast allen bedeutenden Baustellen anzutreffen ist. Bauunternehmer und Mineure bestätigen einhellig, dass der SUPERPRESS das Beste ist!

Angst & Pfister A/G.

Zürich Stampfenbachstrasse 144 Telefon (051) 26 97 01

Filiale Genf: 52, rue des Bains, Tel. 022 / 24 73 62
Mailand: 14, Via Ferrante Aporti, Tel. 204 1241



Stollenlokomotiven

**Auf über
50 Gebirgs-Baustellen
im härtesten Einsatz bewährt**

Schweizerische Industrie-Gesellschaft Neuhausen am Rheinfall

Zum Thema Gewässer- verschmutzung: zukunftsichere Kellertanks heissen MWB Schalentanks.

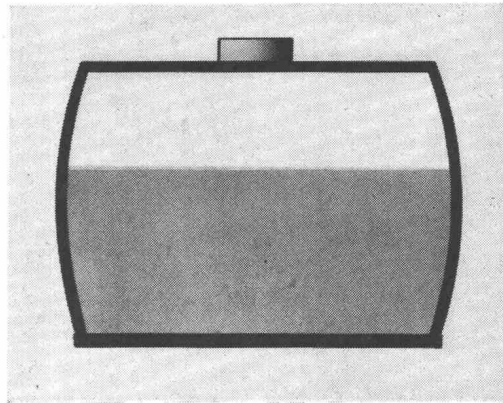
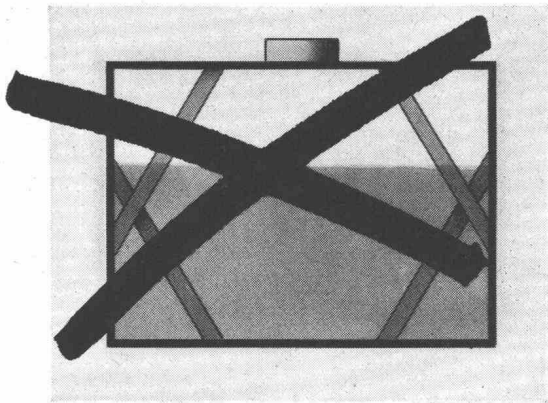

MWB Schalentank ohne Innenverstreben

Wer heute baut, plant modern, wirtschaftlich und zukunftsicher. Geht es um die Lagerung von Heizölen, um Kellertanks, heisst die Lösung: MWB Schalentank - die neue Tankkonstruktion *ohne Innenverstreben!* Selbsttragende Schalenbauweise und konvex geformte Wände ergeben eine gewaltige Stabilität, so dass Innenverstreben überflüssig werden.

Die Vorteile sind enorm: 100%iger Korrosionsschutz, unbehinderte Kontrolle und Reinigung, weniger Schweissstellen, weniger Schweissspannungen, niedrigere Herstellungskosten!

Der MWB Schalentank ist zukunftsicher. Die neue Bauweise bietet grösstmögliche Sicherheit (auch bei 5,0 m WS Überdruck!) gegen Gewässerverschmutzung und Gebäudeschäden. Seine günstige äussere Form ermöglicht maximale Raumausnutzung im Keller, er kann sozusagen «nach Mass» für die gebotenen Raumverhältnisse gebaut werden.

MWB Schalentank

System Joos



Lieferbar: liegend (auch kellergeschweisste) ca. 3-25 m³, stehend (auch kellergeschweisste) ca. 15-200 m³, Patente im In- und Ausland angemeldet, Auskunft und Beratung durch Metallwerk AG Buchs/SG, Tel. 085/6 20 51, 9470 Buchs/SG

Tampella

Vorteile der Tampella-Methode

- grössere Bohrleistung
- weniger Luftverbrauch
- leichte, kraftsparende Anwendung
- einfache Konstruktion
- günstig im Unterhalt

● Verlangen Sie unsere umfassende Dokumentation über das Courvoisier-Bohrhammerprogramm.

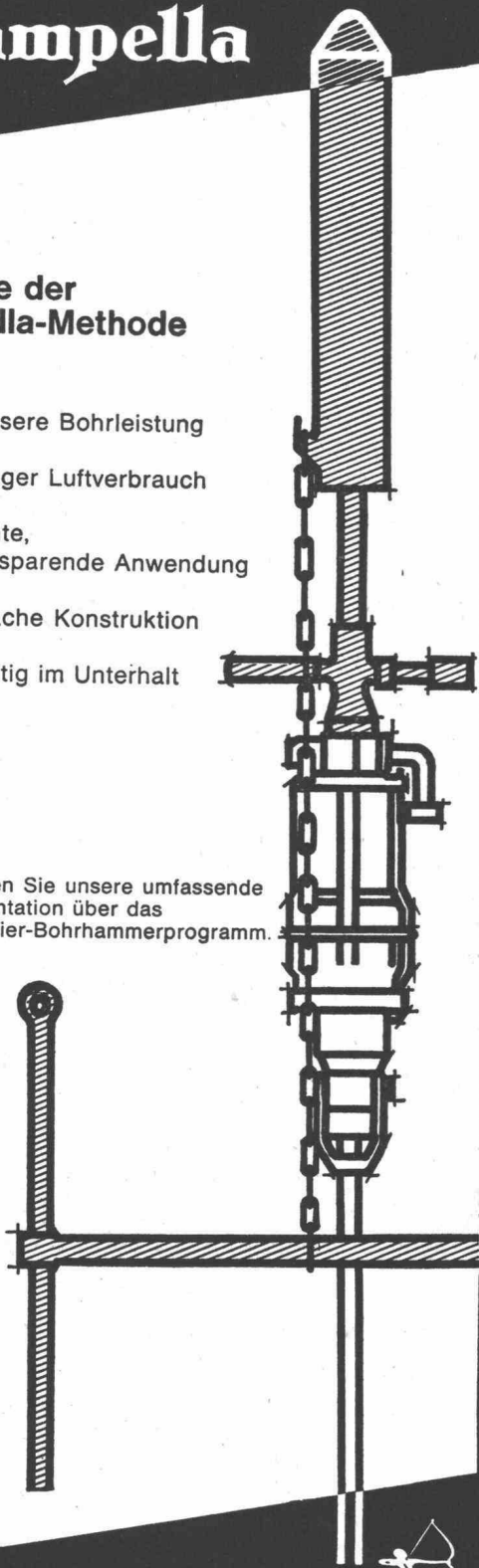

COURVOISIER

COURVOISIER + CO AG BIEL GOTTSTATTSTRASSE 24

TELEFON 032 4 11 71



Lanz- Trag- und Fahrrollen

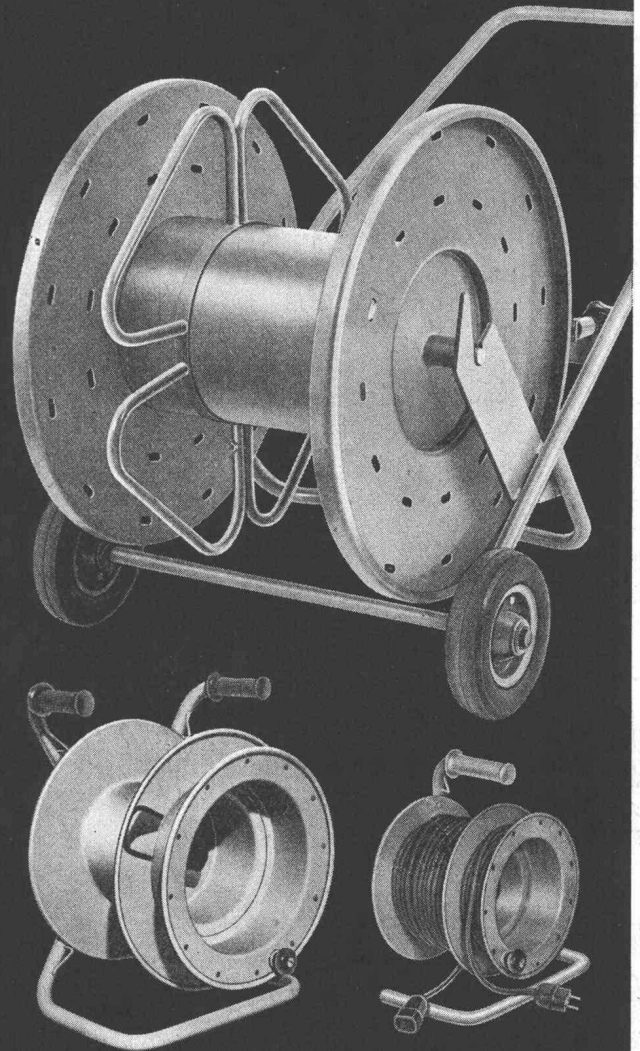

Kabelanfang und Kabelende
bei allen Modellen stets zugänglich

Verlangen Sie unseren Prospekt
mit Detail-Angaben

HERMANN LANZ AG 4853 MURGENTHAL

Fabrik für elektrotechnische Artikel und
Metallwaren Telefon 063-34341