

Objektyp: **Advertising**

Zeitschrift: **Schweizerische Bauzeitung**

Band (Jahr): **83 (1965)**

Heft 16: **Schweizer Mustermesse**

PDF erstellt am: **19.09.2024**

Nutzungsbedingungen

Die ETH-Bibliothek ist Anbieterin der digitalisierten Zeitschriften. Sie besitzt keine Urheberrechte an den Inhalten der Zeitschriften. Die Rechte liegen in der Regel bei den Herausgebern.

Die auf der Plattform e-periodica veröffentlichten Dokumente stehen für nicht-kommerzielle Zwecke in Lehre und Forschung sowie für die private Nutzung frei zur Verfügung. Einzelne Dateien oder Ausdrucke aus diesem Angebot können zusammen mit diesen Nutzungsbedingungen und den korrekten Herkunftsbezeichnungen weitergegeben werden.

Das Veröffentlichen von Bildern in Print- und Online-Publikationen ist nur mit vorheriger Genehmigung der Rechteinhaber erlaubt. Die systematische Speicherung von Teilen des elektronischen Angebots auf anderen Servern bedarf ebenfalls des schriftlichen Einverständnisses der Rechteinhaber.

Haftungsausschluss

Alle Angaben erfolgen ohne Gewähr für Vollständigkeit oder Richtigkeit. Es wird keine Haftung übernommen für Schäden durch die Verwendung von Informationen aus diesem Online-Angebot oder durch das Fehlen von Informationen. Dies gilt auch für Inhalte Dritter, die über dieses Angebot zugänglich sind.

Verwenden Sie WOODS Dachentlüfter

- ★ in **Industrie-Betrieben** für das zwangsweise Absaugen von Rauch, heisser, staubiger Luft, Gasen etc.
- ★ in **Wohnbauten** für die Entlüftung von gefangenen Badezimmern, WC's usw.

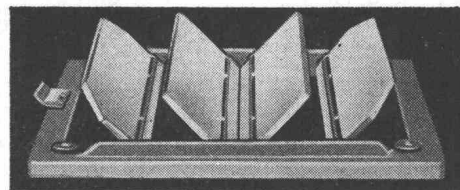
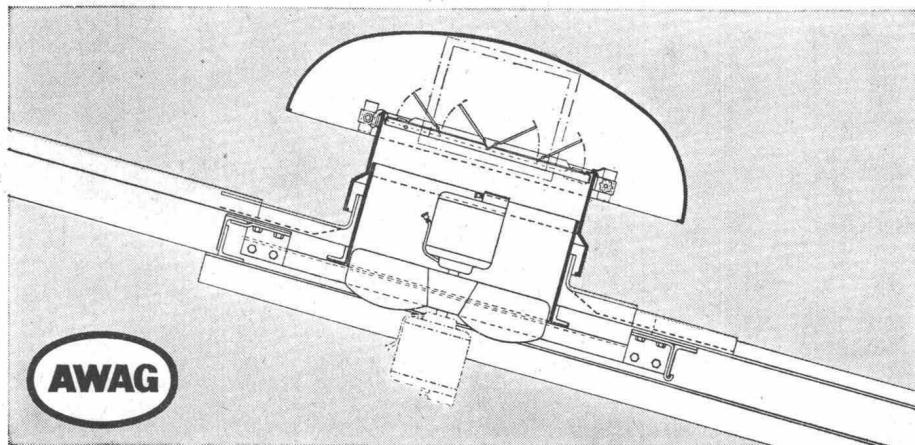

Automatisch funktionierende Abschlussklappen zur Verringerung von Wärmeverlusten

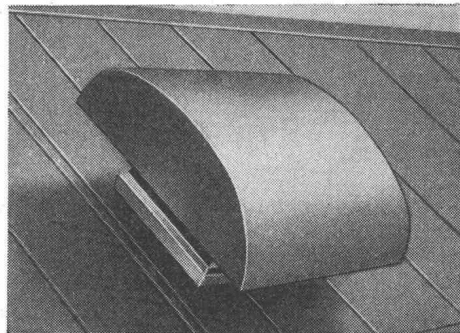

Das grosse Fabrikationsprogramm in Woods-Dachventilatoren umfasst Modelle mit Förderleistungen von 900 m³/h bis 46000 m³/h. Unsere in der Fabrik ausgebildeten Ingenieure stehen Ihnen für eine kostenlose Beratung gerne zur Verfügung.

- ★ Einfache Montage auf Flach- oder Schrägdächern
- ★ geringe Anlage- und Wartungskosten
- ★ in Stahlblechgehäuse feuerverzinkt eingebaut
- ★ mit komplett geschlossenen Ein- oder Dreiphasen-Motoren
- ★ mit Drehzahlregulierung in den meisten Fällen lieferbar

14/63

A. Widmer AG, Sihlfeldstrasse 10, Zürich 3/36 Telefon (051) 33 99 32 - 34

OERLIKON-PAM

die neue stationäre Röhrenplatten-Batterie
im Kraftwerk

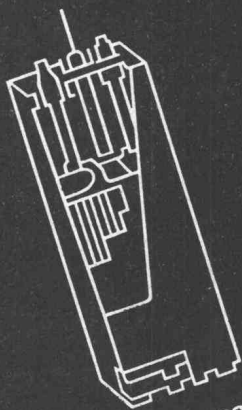

Accumulatoren-Fabrik Oerlikon Zürich 50

Wir senden Ihnen gerne Prospekte und technische Unterlagen

zeitgemäss bauen

solomatic Raff- und Rollstoren

alu-color Aluminiumrollladen

Jalousieladen

Sonnenstoren

Stoffrouleaux

Holz- und Stahlblechrollladen

Roll- und Scherengitter

Kipp- und Schwenktore

Verdunkelungsanlagen

holoplast Trennwände

mit
GRIESSER

Aadorf
052 4 71 12

Basel
061 34 63 63

Bern
031 2 26 42

Genève
022 33 82 04

Lausanne
021 26 18 40

Lugano
091 3 44 31

Luzern
041 2 72 42

St. Gallen
071 23 14 76

Zürich
051 23 73 98

baues. Solche Aggregate dienen der Überbrückung von Stromunterbrüchen und leisten besonders in Spitälern und Sanitätshilfsstellen, in zahlreichen Industriebetrieben, Wasserversorgungsanlagen, in Strassentunnels und anderen unterirdischen Bauten wie in Gebäuden mit Massenverkehr und auch in der Fernmeldetechnik zur Aufrechterhaltung der Funkverbindungen ausgezeichnete Dienste.

Im Bauwesen und besonders in Bürohochhäusern erschliesst sich der Raumklimatisierung ein immer grösseres Anwendungsgebiet. Drei ausgestellte Apparate vertreten die heute wichtigsten Systeme: das Zweikanalsystem mit einem in einer Decke eingebauten Mischapparat. Darunter werden an einem geöffneten Exemplar der innere Aufbau und die Funktion der Regelkolben zur Dosierung des Kalt- und Warmluftanteiles vorgeführt. Das Klimakonvektorensystem ist durch einen Klimakonvektor mit Vierleiteranschluss mit den sichtbaren Rohranschlüssen und Regelventilen vertreten. Dieses System bietet die grösste individuelle Anpassungsfähigkeit bei hoher Wirtschaftlichkeit. Als Gegenstück zum Klimakonvektor orientiert der neuentwickelte Klimaradiator über ein System, das bei geringeren Anlage- und Betriebskosten auch weniger differenzierten Ansprüchen genügt. Damit kann wohl voll geheizt, aber nur teilweise gekühlt werden, wobei die Regelung für alle Apparate einer Zone zentral erfolgt.

XAMAX A.G., Fabrik elektrischer Apparate und Maschinen, 8050 Zürich-Oerlikon

Halle 22, Stand 7071

Als besonders interessante Neukonstruktionen werden ausgestellt: Die komplette Serie des neuen *DS-Druckknopfschalters* mit seinen beachtlichen Vorzügen: Sichtbare Schaltstellung; angenehme, geräuscharme und präzise Schaltung; einfache, zeitsparende Montage; ausgezeichnete Funktionssicherheit.

Unter der Bezeichnung *JS* werden die äusserlich gleich aussehenden *Xamax-Impulskontakte* 10 A 250 V ~ angeboten.

Die bekannten und bewährten *Xamax-Kandelaber-Sicherungselemente* wurden durch neue Spezialausführungen ergänzt, welche mit 1, 2 oder 3 Sicherungseinsätzen für Gewinde I oder mit maximal 2 Sicherungseinsätzen für Gewinde II bestückt sind. Sie weisen bis zu 6 Anschlussklemmen auf und eignen sich zum Schlaufen von Kabeln mit Querschnitten von 16, 25 und 35 mm².

Die Abteilung Schalttafelbau zeigt den *Kommando- und Überwachungsteil einer Steuerverteileranlage für Abwasserreinigung*. Ein mehrfarbig aufgemaltes Blindschema erleichtert die Funktionskontrolle und Bedienung. Besonders zu beachten ist das Xamax-Programmgerät XP 25 für die Schiebersteuerung.

Sind Sie als Baufachmann, Ingenieur oder Gewerbetreibender öfters auf Bauplätzen zu finden? Dann freut Sie der technisch ausgeklügelte, stahlblechgekapselte, robuste und praktische *Xamax-Baustellen-Verteiler* für Aufstellung im Freien. Lassen Sie sich seine Vorzüge am Stand erklären. Ebenfalls für den Neubau bestimmt ist das moderne *Xamax-«Teli-Flur»-Installationssystem* in Fussboden- und Wandkanälen als Träger aller Leitungswege für Stark- und Schwachstrom. Am Stand sehen Sie das Modell eines Bodenkanals mit Verbindung zum Fensterbankkanal.

Xamax-Kondensatoren sind ein Begriff; neu ist die *Xamax-Kondensatoranlage nach dem Block- oder Baukastensystem*. Sie wird automatisch nach der anfallenden Blindleistung gesteuert. Um die Vorteile der zentralen Blindleistungskompensation noch besser auszunützen, wurde für Leistungseinheiten von 10 und 12,5 kVar ein Schaltaufsatz entwickelt. Kondensator, Schaltschütz, Sicherungen und Signallampen sind zu einer Einheit vereinigt. Die einzelnen Elemente können zeitsparend zusammengebaut und elektrisch miteinander verbunden werden. Besondere Vorteile: Kleine Transport-Einheiten, platzsparende Aufstellung, gute Ausbaumöglichkeit, serienmässige Herstellung, schnellere Lieferung, einfache Lagerhaltung und - preisgünstiger.

Dr. R. Maag AG, Dielsdorf

Halle 8, Stand 2972

In einem neu konzipierten Stand werden die Anwendungsmöglichkeiten der verschiedenen Holzschutzmittel dargestellt. Dabei zeigt sich immer wieder, dass der vorbeugenden Imprägnierung die volle Aufmerksamkeit gebührt. Die Fortschritte der Holzschutz-Chemie, mit zuverlässigen und wirtschaftlichen Mitteln die zahlreichen Aufgaben zu lösen, sind unbestritten. Es gibt heute kaum ein Gebiet der Holzverarbeitung, für das nicht ein geeignetes Imprägniermittel zur Verfügung steht. Die Skala dieser vielschichtigen Sparte reicht denn auch von der Spritzung des gefällten Rundholzes im Wald bis zum Farbanstrich am fertigen Objekt.

DER WYSSEN-SEILKRAN

löst Ihre Transportprobleme

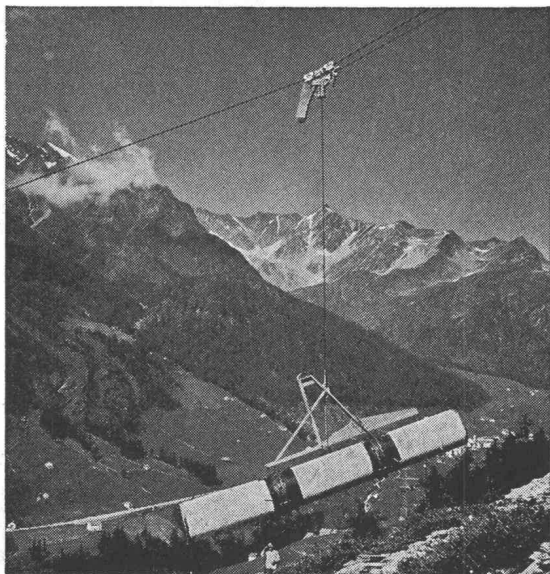

- Verlegen von Druckleitungen. Fördern von Material für Kraftwerke, Lawinen- und Wildbachverbauungen, Personenbahnen und Hochspannungsleitungen. Holztransport in Gebirgswälder, etc.
- Transportieren auf lange Distanzen.
- Aufziehen und Absenken der Lasten an jeder gewünschten Stelle längs der Anlage.
- Schnell montiert und einsatzbereit.
- In verschiedenen Typen von 1,5 bis 15 Tonnen Tragkraft lieferbar.

Verkauf, Vermietung und Ausführung von Transporten durch

WYSSEN-SEILBAHNEN, 3713 Reichenbach (Kandertal)

Telefon 033 / 9 81 41

Schweiz

ARMAVERIT

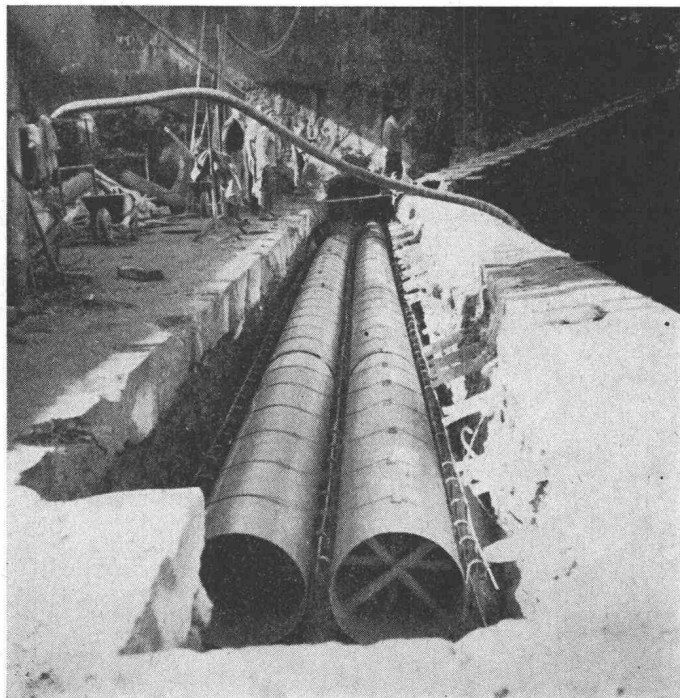

Rohre und Bogen

glasfaserverstärkter Kunststoff

für Kanalisationsleitungen
Hangleitungen im Kraftwerkbau
Brückenentwässerungen
Schlammeleitungen
Schalungen usw.

korrosionssicher
sehr leicht
geringe Verlegungskosten
absolut dicht
Formstücke nach Wunsch

Verlangen Sie Angebote, Muster und Angaben von Referenzen!

Abt. Kunststoff, Badenstrasse 25
Tel. 061 / 32 29 50

Basler Stückfärberei AG. 4000 Basel

Was zu
beweisen war:



Flumser Steinwolle ist elastisch, federnd und sackt

nicht zusammen. Ueberdies absolut unbrennbar und kinderleicht zu verarbeiten! Von Fachleuten geschätzt, von Bauherren gelobt, hat sich Flumser Steinwolle tausendfach bewährt!

Schmelzwerk Spoerry AG
Flums SG Tel. 085 8 31 48



Stollenlokomotiven



Auf über
50 Gebirgs-Baustellen
im härtesten Einsatz bewährt

Schweizerische Industrie-Gesellschaft Neuhausen am Rheinfall

Sehr ansprechend wirken die neuen, schlagfesten, 2farbig grauen Isolierpresstoffgehäuse der 10, 15, 25 und 40 A-Schütze. Zusammen mit dem Aufbaugehäuse des Motorschutzschalters für 10 A und mit den 1- bis 4-teiligen Steuerkasten zu den neuen Tastern bilden sie eine ästhetisch klare Linie. Diese neuen Gehäuse wurden mit dem Prädikat «die gute Form» ausgezeichnet (Abb. 1).



Abb. 1. Die neuen, schlagfesten, 2-farbig grauen Isolierpresstoffgehäuse der 10, 15/25 und 40 A-Schütze.

Das Programm der *Steuerschütze* MR und das Motorschutz Mp 10 wurden durch die Ausführung mit Stecksockel erweitert, deren wesentliche Vorteile in der einfachen Montage und in der Zeiteinsparung bei Revisionen von Steuerungen liegen. Das Schütz AMP 10 im spritzwassersicheren Isolierpresstoffgehäuse kann nach Bedarf mit einem Sicherheitsstecker, einer Signallampe und mit Druckknöpfen ausgerüstet werden. Die 10, 15, 25, 40, 60 und 100 A-Schütze werden ohne und mit Gehäuse sowie als Kombinationen für Stern-dreieck-Schaltung und Drehrichtungsänderung gezeigt.

Das neue *Tasterprogramm* bietet eine grosse Auswahl an Befehlsapparaten. Die Taster, Zwillingtaster, Stufentaster usw. sind für Fröntbefestigung und für Bodenbefestigung konstruiert. Sie sind mit Schraubanschlüssen für zwei Leiter für max. 2,5 mm² oder auf Wunsch mit Steckanschluss 4,8 VSM lieferbar. Die Druckknöpfe sind in den Farben grün, rot, gelb, grau und schwarz in 3 Grössen – normaler Druckknopf 28 mm Ø, kleiner Druckknopf 11 mm Ø und Pilzdruckknopf 36 mm Ø – erhältlich. Die verschiedenen Taster können in die 1-, 2-, 3- oder 4teiligen Steuerkasten mit Tiefen 49 mm und 68 mm eingebaut werden. Der Oberteil der niederen Steuerkasten wird zugleich als Steuerplatte für Einbaumontage z. B. zum Einbauen in Werkzeugmaschinen verwendet. (Abb. 2).

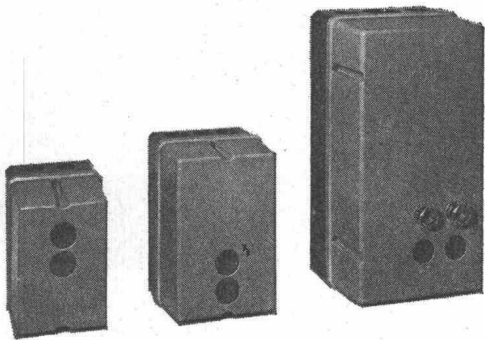

Abb. 2. Typ BX..., Typ FX..., Typ C3..., Typ Ch3..., Taster und Steuerkasten.

Die neuen *Motorschutzschalter* für 10 A wurden um zwei Typen erweitert. Der Motorschutzschalter UTp 10 in Isolierpresstoff-Einlasskasten Modell TT, Grösse II, mit einem weissen oder schwarzen Frontschild versehen, ist die zweckmässige Ausführung für Unterputzmontage in Hausinstallationen. Der Typ QTp 10 mit Kupplung und schwarzer Betätigungsschale ist besonders für Einbau in Türen zu Schaltkasten und Schalterschränken geeignet. Neben der Vielfalt der möglichen Einbauvarianten sind die kleinen Abmessungen, die zeitsparende Montage, die hohe Abschaltleistung und die grosse Versicherung besondere Vorteile dieses Schalters. Die Motorschutzschalter Typ Tp 10 tragen das Qualitätszeichen des SEV und entsprechen auch den kanadischen CSA- und den deutschen VDE-Vorschriften.

Zum ersten Mal zeigt CMC die neuentwickelten *Fehlerstromschalter*. Fehlerstromschalter dienen als Schutzschalter gegen gefährliche Berührungsspannungen und als Brandschutzorgan gegen Brände, verursacht durch Fehler in den Hausinstallationen. Die ausgestellten Schalter liegen in den zwei Ausführungen: normalempfindlich mit

Sie sparen...

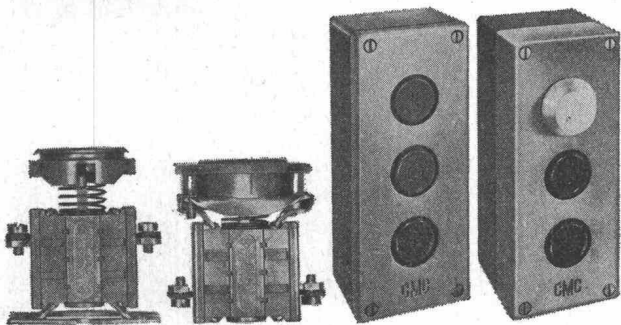
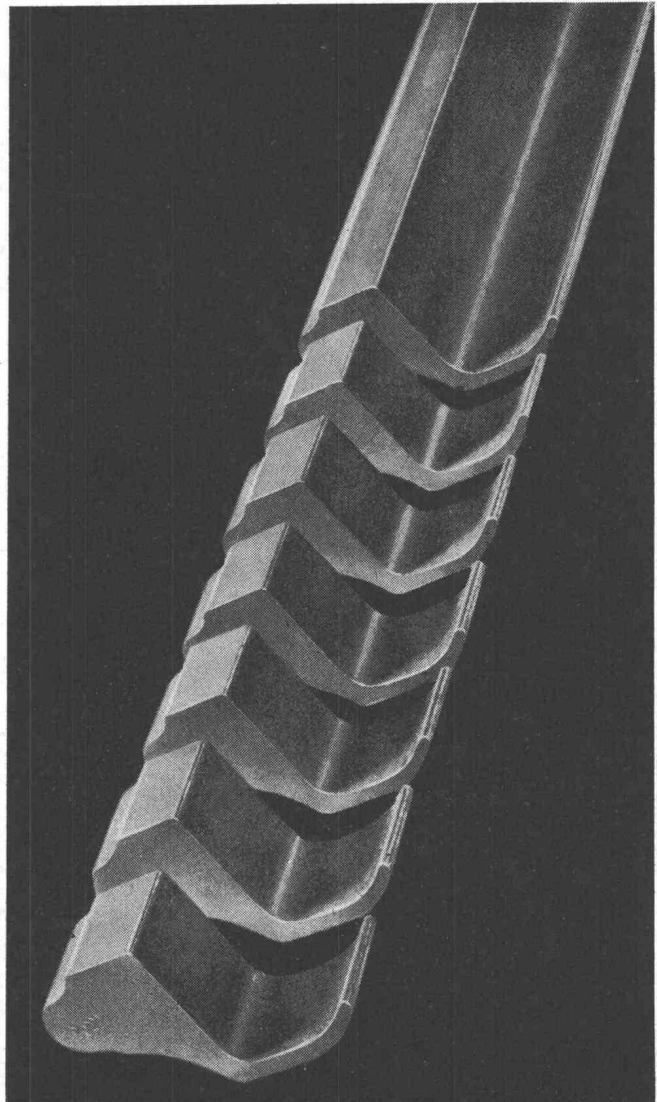

... Werkstoff, Arbeit und Zeit, wenn Sie für Ihre Konstruktionen ®-Stahlprofile verwenden. Unsere langjährige Erfahrung in der Herstellung von tausenden von Profilen steht zu Ihrer Verfügung. Verlangen Sie unsern Profilkatalog.



Vereinigte Drahtwerke AG Biel

Schweizer Mustermesse Basel Halle 5, Stand 1110

VELUX

das ideale, allen Ansprüchen dienende

Dachflächenfenster

Für den Dachwohnraum
in Alt- und Neubauten

Maximale Ausnützung
von Licht, Luft und Sonne

Bequemste Putzmöglichkeit
innen, aussen und zwischen
den Scheiben



A. Kully AG. Glasdachwerke Olten Tel. 062 539 01 - 02

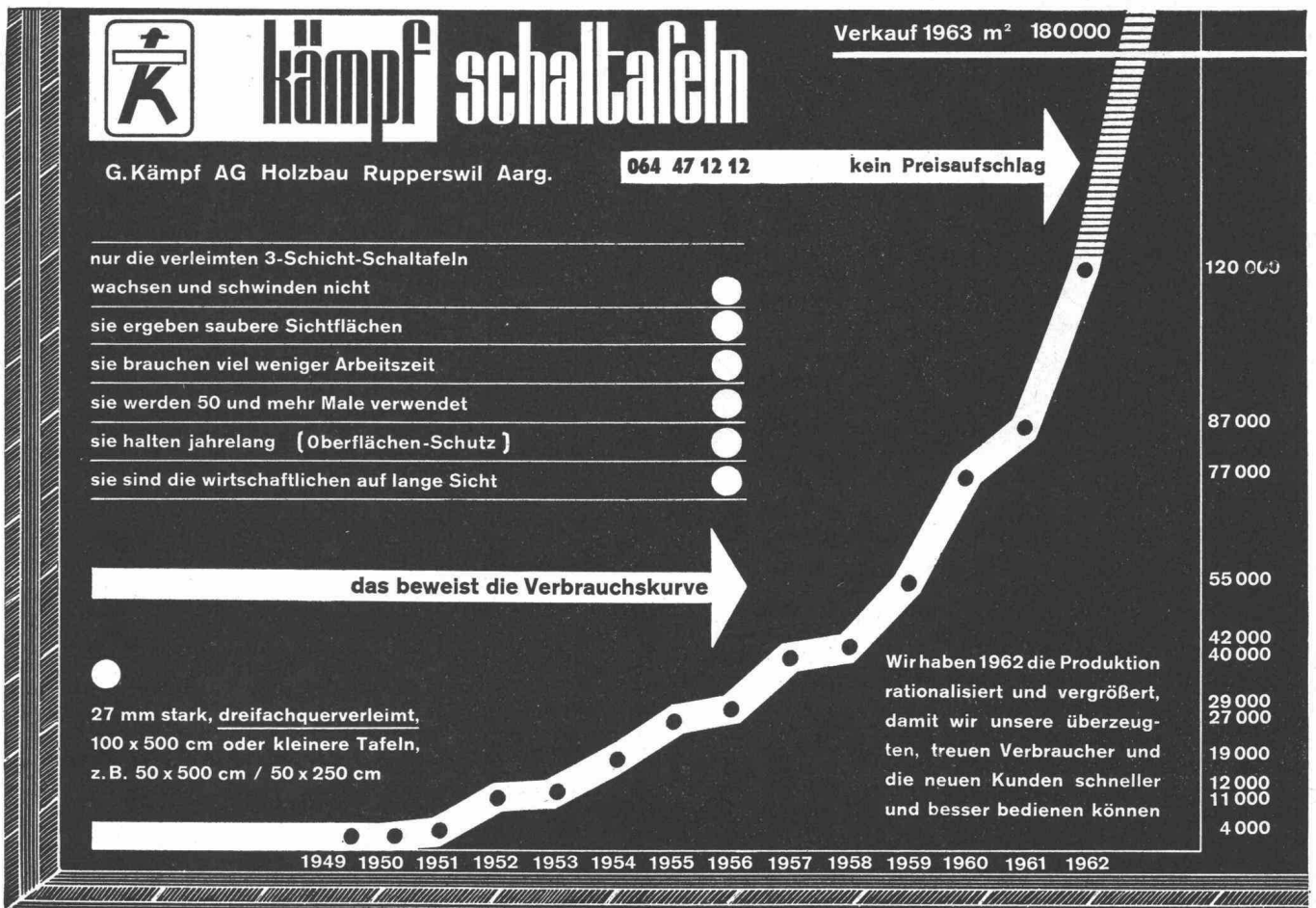

300 mA Auslösestrom, hochempfindlich mit 30 mA Auslösestrom vor. Um die Funktionstüchtigkeit zu prüfen, ist eine Prüftaste eingebaut. Mittels Demonstrationstafel werden den Muba-Besuchern die Funktion und Anwendung der Fehlerstromschalter anschaulich vorgeführt.

Die Gruppe für Industrieanlagen zeigt einen Schrank für eine Kehrlichtverwertungsanlage. Der Schrank umfasst den Hauptschalter, die Schütze für die Antriebsmotoren und die Steuerelemente; im Mittelteil ist frontseitig das Funktionsschema aus farbig eloxierten Symbolen mit eingefügten Kommandoschaltern und Signallampen aufgebaut (Abb. 3).



Abb. 3. Schrank zu Kehrlichtverwertungsanlage.

Die *Elektronikabteilung* stellt eine kontaktlose, volltransistorisierte Einheit, eingebaut in einem Isolierpressstoffgehäuse, für die automatische Steuerung einer Turbine, aus. Die aus Combinor-Bausteinen zusammengesetzte Steuerung arbeitet digital und dient der Drehzahlüberwachung. Das Eingangssignal wird am Pendelgenerator abgenommen, verstärkt und in Impulse umgeformt.

Baumann Horgen, Lamellenstoren – Leichtmetallrollladen

Halle 8a, Stand 3128

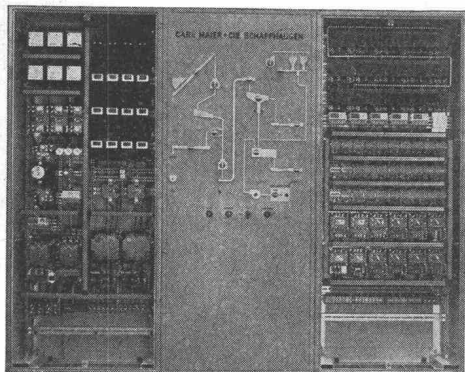
Spezielle Aufmerksamkeit wurde der Geräuschvermeidung geschenkt. Alle Produkte weisen dank der thermolackierten Oberfläche den Vorteil der Wetterfestigkeit auf und sind frei von Unterhaltsarbeiten.

Vental-Breitlamellenstoren, 80 mm mit Bandinnenfaltung (Patent angemeldet) wurden speziell für den Einbau an Hochhäusern und Schulhäusern entwickelt. Ausführung mit Teryleneverbindungsbandern und Geräuschdämpfnuten. Niedere Kastenmasse – extra sturmsichere Konstruktion.

Leichtmetall-Rollladen-Miniflex entstanden mit der Absicht, einen preisgünstigen Leichtmetallrollladen speziell für den sozialen Wohnungsbau auf den Markt zu bringen. Geräuschdämpfungswischenlage bei jedem Stab (Patent angemeldet) sowie Geräuschdämpfnuten mit federnden Plastikklippen (Patent angemeldet) verhindern das Klappern im Winde. Leichtes Gewicht (weniger Gurtverschleiss) sowie kleinster Aufrolldurchmesser stellen weitere Vorteile dieses neuen Produktes dar.

Leichtmetall-Rollladen-Duraflex. Diese altbewährte Rolladenkonstruktion (Patent 339733) wird nun ebenfalls mit der neuen Geräuschdämpfnute (Patent angemeldet) ausgerüstet. Duraflex-Rolladen werden mit festen wie auch mit auseinanderziehbaren Stäben geliefert.

Lamellen-Rollstoren (Patent 318666). Auch hier wurde durch eine Neuerung eine wesentliche Dämpfung der Geräuschbildung erzielt (Patent angemeldet). Dadurch eignen sich die Baumann-Rollstoren besonders für Spitäler und Wohnbauten.

Kaspar Winkler & Co.

Halle 8, Stand 2955

Kaspar Winkler & Co. zeigt zusammen mit der *Sika-Bau AG* und der *Spribag* die Anwendung der Sika-Kunststoffe im Hoch- und Tiefbau. Es werden Fassadenkitte, vor allem die modernen Pistolenkitte, die sich leicht mit einer Hand- oder Druckluftpistole verarbeiten lassen, vorgeführt. Besonders hervorgehoben werden aber die Verarbeitungsmethoden und Anwendungsgebiete unseres Colma-Joint, des dauerelastischen Zweikomponenten-Thiokolkittes. Seit der Abdichtung des Gotthardtunnels ist es uns in Zusammenarbeit mit anderen Unternehmen gelungen, bestehende Abdichtungsverfahren zu verbessern und neue zu entwickeln. Diese Abdichtungsverfahren werden an einem Modelltunnel auf eindruckliche Weise veranschaulicht. Die Herstellung von modernen Schaumstoffplatten als Wärme- und Kälteisolation ist eine Neuheit der Sika-Organisation. Sika-Therme, der Isolierschaum auf Basis eines modifizierten Polyurethans, wird durch seine ausserordentlichen Vorteile in nächster Zeit von sich reden machen.

DEMAG HEBEZEUGE UND FÖRDERMITTEL

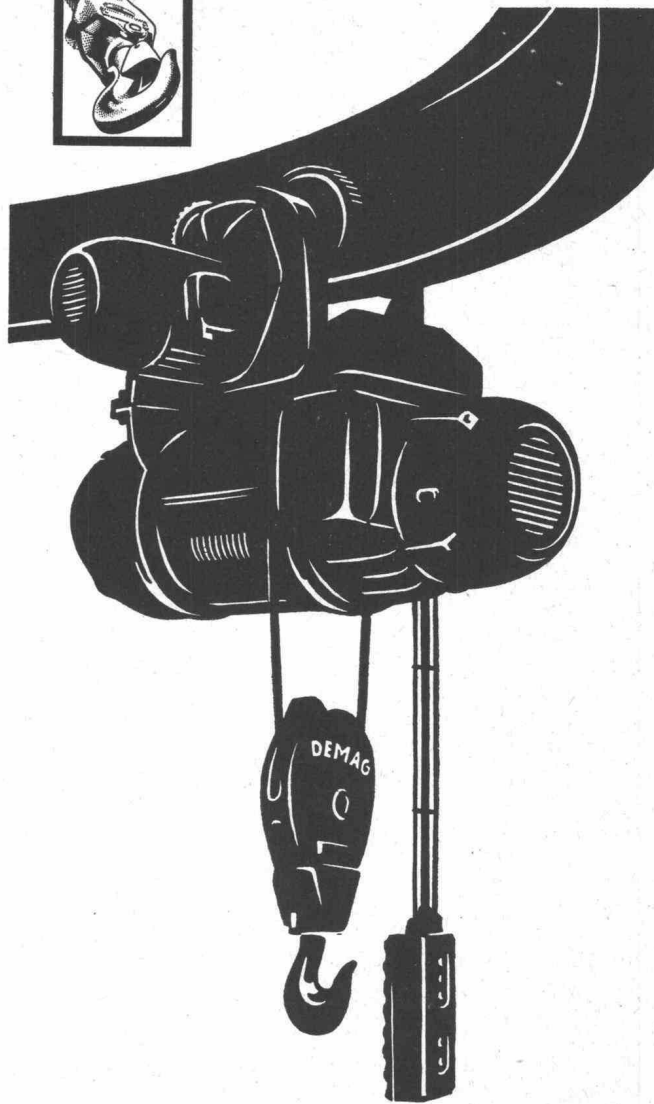

Großzügig planen

Transport kostet Zeit, Geld, Arbeitskraft. Oft sind Transportkosten im Konkurrenzkampf ausschlaggebend. Deshalb: Transportkosten senken!

DEMAG-ZÜGE erfüllen praktisch alle Anforderungen an Tragkraft, Sicherheit, Geschwindigkeit. Jahrzehntelange Erfahrung schuf robuste, moderne Konstruktionen. Zug um Zug zeigen sich neue, interessante Einsatzmöglichkeiten, und Zug um Zug zeigt sich die Wirkung im Betriebsergebnis.

Wir informieren Sie gern über den erfolgreichen Einsatz des DEMAG-ZUGES. Sie nutzen damit eine Fülle von Erfahrungen. Setzen Sie sich rechtzeitig mit uns in Verbindung, denn: Ihr Erfolg ist auch immer unser Erfolg!



Hans Fehr

Dietlikon-Zürich 051/ 931 931

Aus unserem Sortiment zeigen wir Ihnen im Rahmen der Sonderschau in Halle 7, Stand 1552 an der

Muba 1965

GO

Fördertechnik

Unentbehrliche Hilfsmittel zur Bewältigung innerbetrieblicher Transport- und Verkehrsprobleme

**Scheren-
Hebebühnen**

1,5–5 t Tragkraft

**Industrie-
Pendeltüren**

in normalisierter Ausführung

**Geilinger & Co.
8401 Winterthur
052 / 2 28 22**

BLESS

**Bohr-
Pfähle**



Pfahldurchmesser 80-120 cm
Pfahllänge bis 30 m
Pfahlfussdurchmesser 240-360cm
Tragkraft pro Pfahl bis 900 t

Grossbohrungen bis 300 cm Ø
Sondierbohrungen
Grundwasserbrunnen

Ausführung, Beratung
Kostenvoranschläge

BLESS & CO.
Bauunternehmung
Zürich, Aarau, Chur, St. Gallen

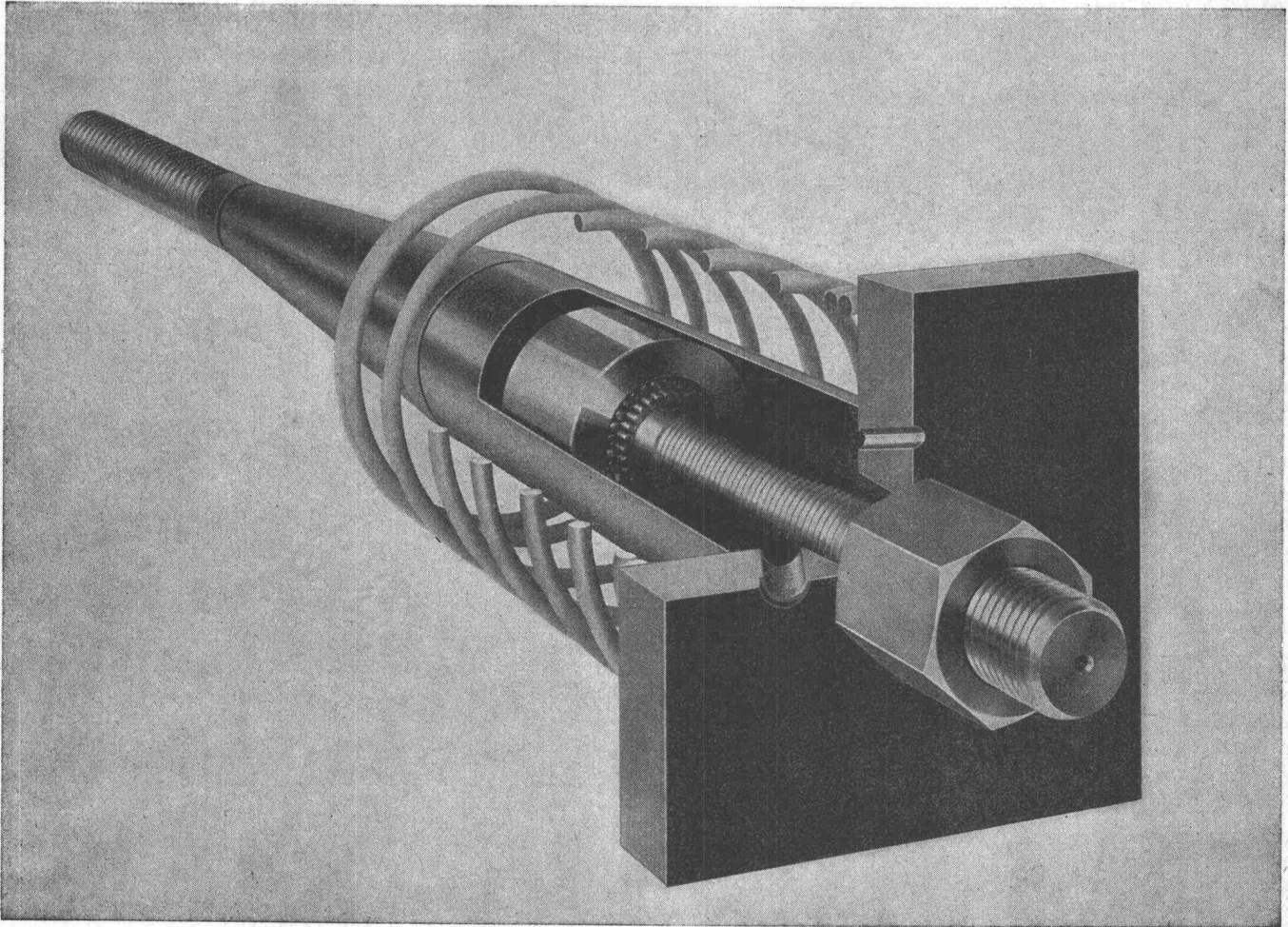

**Vorspannkabel System PZ
Anker bis 285 t
Spannanker Fächeranker
Felsanker mit
Funktionskontrolle**

**Element AG Technisches Büro Bern
Telefon 031 46 18 14 Postfach Transit**

Metallbau AG, Zürich

Halle 6, Stand 1217

Die Firma stellt ihren diesjährigen Stand in den Dienst ihrer Abteilung für Betriebseinrichtungen. Ständdominante bildet eine aus zwei Gestellgruppen von 5 m Höhe bestehende Anordnung, die das eigentliche Rahmensystem zeigt. Dieses ist aus hochbelastbaren, vertikalen Tragrahmen und horizontalen Querverbindungs-Rahmen kombiniert und kann durch Anfangs- und Erweiterungseinheiten bis zu Höhen von 20 m aufgestockt werden. Interessant ist in der Funktion gezeigte automatische Bedienungstritt, ein Produkt der Maschinenfabrik Altendorf SZ. Aus der grossen Gestellhöhe, verbunden mit modernsten Mitteln zur Lagerbeschickung und Warenentnahme sowie der gegebenen hohen Belastbarkeit, ergibt sich die Möglichkeit, bei Lagerneubauten Zwischenböden wegfällen zu lassen und damit beträchtliche Kosten einzusparen. Ebenfalls am Ausstellungsobjekt sichtbar gemacht ist die optimale Ausnutzung der Lagerraum-Grundfläche durch den Wegfall breiter Fahr- und Manövriestrassen zwischen den Gestellgruppen.

Für den Fachmann der systematischen Lagergestaltung und optimalen Lagerbewirtschaftung ist der Umstand äusserst bedeutsam, dass die Ausrüstung — aus verstellbaren Plattentragwinkeln, Ausziehtablen und Schubladen mit variabler Einteilung — wirklich vielseitig eingesetzt werden kann. In jeder Gestellgruppe (bzw. -Einheit) unter sich beliebig auswechselbar, gestatten die Ausrüstungselemente nicht allein, Grob-, Mittel- und Feinteile dicht nebeneinander zu lagern, sondern auch stets beweglich zu bleiben für den Fall von Sortimentsänderungen, von Aenderungen in der Satzweisen oder nach Bestandteilart geordneten Lagerstruktur. Dieselbe Beweglichkeit ergibt sich auch für Fälle von Lokalwechsell, Dislokation der gesamten Einrichtung, dank der leichten Demontierbarkeit des Rahmensystems.

Angst & Pfister AG, Gummi, Asbest, Kunststoffe, Antriebsorgane, 8035 Zürich

Halle 24, Stand 8248

Der Stand gliedert sich in die vier folgenden Produkt-Gruppen:

1. *Dreh- und Spritzteile aus verschiedenen Kunststoffen*: Kolben, O-Ringe, Buchsen, X-Ringe, Isolationshülsen, Nutringe aus PTFE-Kunststoff (Polytetrafluoräthylen), Azetalharz, Vulkollan und aus den Superpolyamiden 6 und 11. Die Schau der Spritzteile, die kurzfristig

mittels neuen Werkzeugen hergestellt werden können, umfasst Elemente in den Materialien FEP, Delrin 500 naturfarbig und eingefärbt-glasfaserverstärktes Polyamid «Nylafil», Polyamid 6 und 6.6 natur, farbig oder schwarz eingefärbt, Polyamid 11 «Rilsan», Polyamid 6 mit Alu-Zusatz, Spritzteile in verschiedenen Ausführungen.

2. *Schutzbekleidungen für Industrie und Baugewerbe* für jedes Bedürfnis aus PVC-beschichtetem Baumwollgewebe in den Farben gelb und grau, Arbeitshandschuhe, Aluminium- und Kunststoffhelme und Gummistiefel.

3. *Gestanzte Dichtungen, Profile aus Weich- und Moosgummi, Gummiformartikel* aus folgenden Materialien: Naturgummi, synthetischer Kautschuk, Thermoplaste, Filz, Leder, Karton und Asbest (Hochdruckplatten). Die Gruppe «Profile» umfasst Weichgummi, Moosgummi und Kunststoffe. Im Sektor «Gummiformartikel» wird ein geschickt gewählter Ausschnitt aus einem sozusagen unbegrenzten Sortiment gezeigt.

4. *Gummi- und Kunststoffschläuche*. In enger Zusammenarbeit mit verschiedenen schweizerischen Kautschukfabriken hat *Angst & Pfister AG* einige Spitzenprodukte entwickelt: *Superpress*-Pressluftschlauch, *Benolpress*-Universalschlauch, *Vaporpress*-Dampfschlauch, *Zueri-Leu*-Wasserschlauch. Im weitem umfasst die Ausstellung den Thermoplastschlauch *Vertoplast* in zahlreichen Dimensionen sowie das grosse Programm der Hoch- und Höchstdruckschläuche inklusive Armaturen, die unter dem geschützten Namen *Hydroflex* seit Jahren im Verkauf sind.

UNION Kassenfabrik AG, Zürich Halle 25 Stand 8786

Das Fabrikationsprogramm dieses Unternehmens ist so vielfältig, dass nicht mehr als einige «Arbeitsproben» ausgestellt werden konnten. Es umfasst Kassenschränke mit Flügel- und Einschwenktüren, Kassen zum Einbau in Wände oder Möbel, schneidbrennsichere Panzerschränke, von denen die grössten etliche Tonnen wiegen, Tresoranlagen für Banken usw.

Eine Spezialität der Firma sind komplette Schalteranlagen. Diese werden in der Praxis oft durch Aufbauten aus schuss-sicherem Verbundglas geschützt — eine Massnahme, die von der Kriminalpolizei durch aktive Mitarbeit unterstützt wird.

Zu einer zweiten Gruppe von UNION-Produkten gehören Stahlmöbel für verschiedenste Zwecke. Besonders eindrücklich zeigen die UNION Werkzeugschränke, dass Werkzeuge und Bestandteile rationell untergebracht werden können, wenn das ganze System klar durchdacht ist.

HABEGGER-Elektrozüge

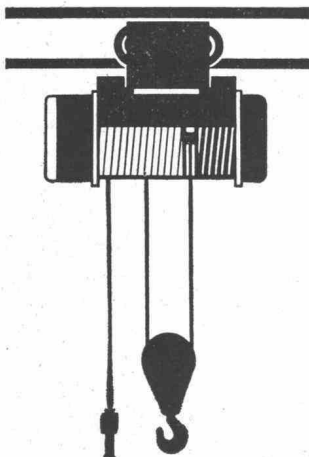

MUBA:
Halle 6
Stand 1334

Typen von
250 bis 10 000 kg
Tragkraft

- Mit Stoss-, Ketten- oder Elektrofahwerk
- Feinhub (auf Wunsch)
- Genormte Teile
- Prompter Servicedienst

Maschinenfabrik
HABEGGER
THUN

Tel. 033 2 18 37

Luftseilbahnen
Stahlbau
Fassaden-Unterhaltsanlagen
Kran- und Verladeanlagen
Elektrozüge
Seilzugapparate
Metallbandsägen

Pumpenfabrik GEBR. DIEBOLD, Baden

Langjährige Spezialität:

Abwasser-
und Fäkalien-
Pumpen

Kläranlagen
Telefon:
056 2 56 77

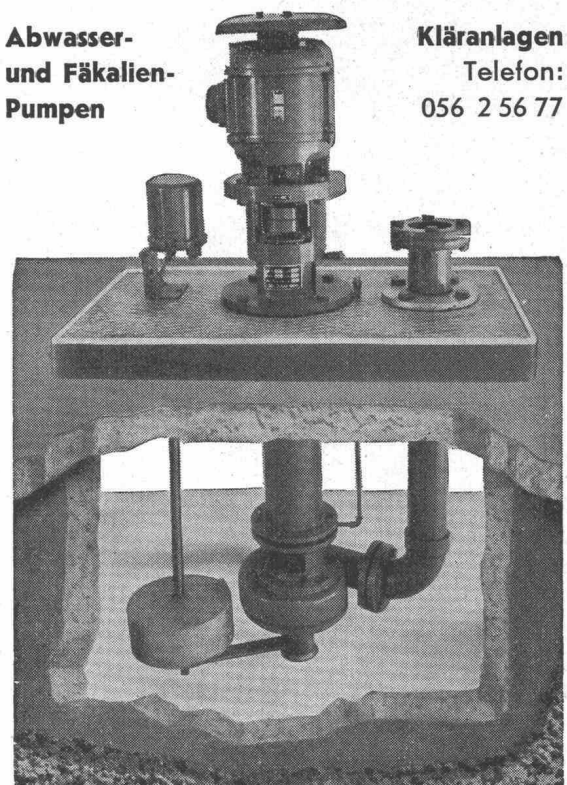

INTERNATIONALE BAUMASCHINEN- AUSSTELLUNG UND KONFERENZ 13.-21. MAI 1965

Als grösste und umfangreichste Freigeländeschau von Baumaschinen und Ausrüstungen, die bisher veranstaltet wurde, bietet die Internationale Baumaschinenausstellung die ideale Möglichkeit, auch für Ihre besonderen Bedürfnisse das Richtige zu finden. Die Ausstellungsgegenstände reichen von den kleinsten Handwerkzeugen bis zu Planierraupen, Schwarzdeckenfertigern, Turmkränen und Strassenbauausrüstungen für jeden Sektor der Bauindustrie, des Hoch- und Tiefbaus und des Steinbruchs. Die Ausstellung hat eine Grundfläche von rund 10 Hektar, einschliesslich der Stelle, auf der früher der Ausstellungspalast aus dem Jahre 1851 mit seinen Terrassengärten stand. Auf dem ausgedehnten Versuchsgelände können Besucher Maschinen und Anlagen unter typischen Betriebsbedingungen im Einsatz sehen. Über 200 Aussteller zeigen ihre Maschinen und Produkte . . . als grösste Einzelausstellung dieser Art in Grossbritannien wird die Internationale Baumaschinenausstellung als eine wichtige Internationale Veranstaltung der gesamten Baumaschinenindustrie anerkannt, die Besucher aus mehr als 70 Ländern anzieht.

KONFERENZ

In Crystal Palace wird während der zweiten Woche der Ausstellung eine Internationale Bauwesen-Konferenz, vom 17.—21. Mai 1965, abgehalten. Sprecher und Diskussionsleiter sind sämtlich hervorragende Fachleute auf ihrem Spezialgebiet, und die Vorträge und Vorlesungen werden von allergrösster Bedeutung für Gemeindebehörden, Hoch- und Tiefbauingenieure, Baufachleute und Architekten in aller Welt sein.

CRYSTAL PALACE LONDON

Veranstalter

Construction Equipment Exhibitions Limited

Förderer

The Federation of Civil Engineering Contractors
The Federation of Manufacturers of Construction Equipment
The National Federation of Building Trades Employers

Organisation

Industrial & Trade Fairs Limited

Weitere Auskünfte erteilt auf schriftliche Anfrage:

Industrial & Trade Fairs Limited, Commonwealth House,
1-19 New Oxford Street, London, W.C.1, England

Telegramme: INDATFA LONDON WC1



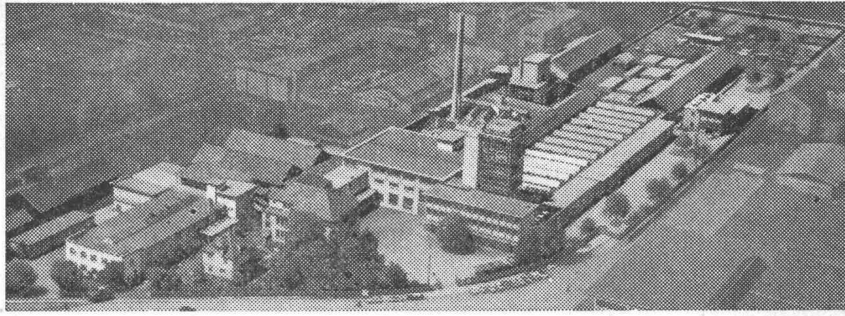

**Accumulatoren-Fabrik Oerlikon, 8050 Zürich und
Walter Bertschinger AG, Elektro-Apparatebau, 6000 Luzern**

Halle 22, Stand 7103

Neben den bekannten Typen von Starter-, Roller- und Motorradbatterien stellt die Accumulatoren-Fabrik Oerlikon auch Batterien für Elektrofahrzeuge und für Telefonzentralen aus. Die Traktionsbatterien der Typen *Oerlikon-Pam* und *Traktos* haben ihre Bewährung bewiesen.

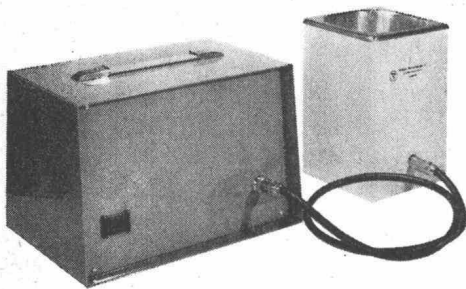

Sie ersetzen die klassischen Röhrenplatten- und Gitterplattenbatterien. Dem Bedürfnis des Verbrauchers entspricht die Traktos-Batterie auf der Basis von Gitterplatten, bei der das früher übliche Auswechseln der positiven Platten nach der halben Lebensdauer der negativen Platten entfällt. An Stelle der stationären Grosseoberflächenplatten-Batterie treten in zunehmendem Masse Batterien des Typs *Oerlikon-Pam*.

Die Walter Bertschinger AG stellt eine Gerätegruppe aus, die als Schalt- und Regelemente ausschliesslich Thyristoren verwendet. Sie besteht aus einem Ladegleichrichter mit I-U-Kennlinie für 24 V 20 A, einem voll kurzschlussicheren Wechselrichter für 24 V Batteriespannung und 220 V 50 Hz Wechselspannung bei 2 kVA Leistungsabgabe und einem Beleuchtungsregler für 220 V 2,2 kVA. Die wichtigsten Bauteile zum Aufbau von SCR-Regulierungen und ein elektronisches Gleichspannungs-Relais sind ebenfalls ausgestellt. Für den kathodischen Korrosionsschutz von Tank und Rohrleitungsanlagen ist ein Gleichrichter zu sehen, dessen kleine Abmessungen und gute Einstellmöglichkeiten erwähnenswert sind. – Aus der Ultraschall-Abteilung stellt die Firma unter Berücksichtigung des gesamten Reinigungsprozesses eine Anlage mit Beschallungsbad, Spülbad und Trockenstation aus. Ferner sind neben dem bekannten Kleingerät *«Laborset»* auch neuere Bauformen der Ultraschall-Generatoren Typ UG 8 AF und UG 2000 zu sehen, deren hohe Energiedichte und automatische Frequenzregulierung von früheren Apparaten übernommen wurde. Auch hier wird unser Standpersonal gerne weitere Auskünfte erteilen.

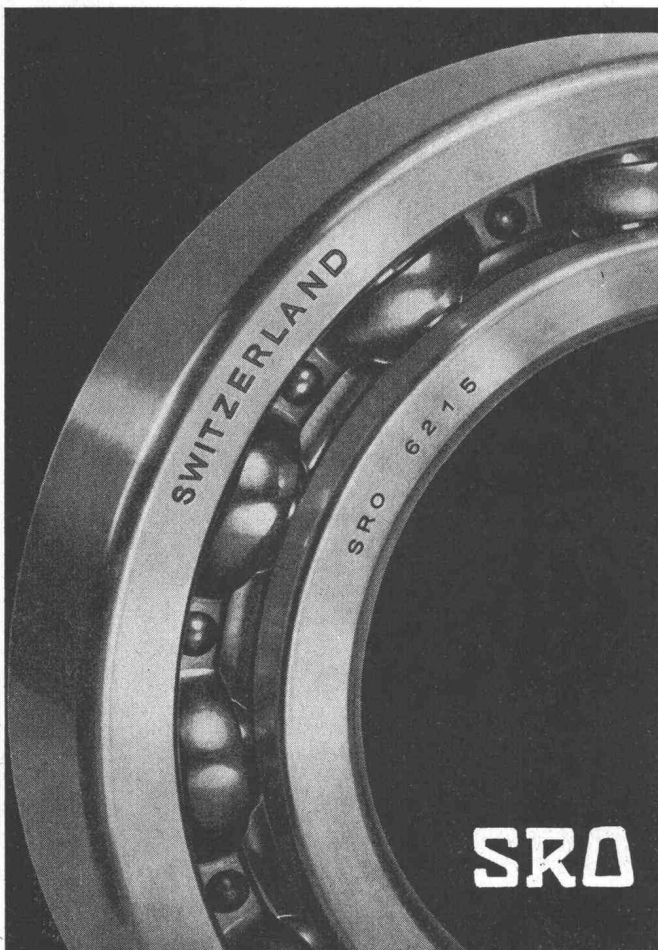

Schweizer Mustermesse: Halle 3, Stand 851



gegr. 1890

**Ausführung von
Stahlkonstruktionen
jeder Art**

Stahlton-Konstruktionen

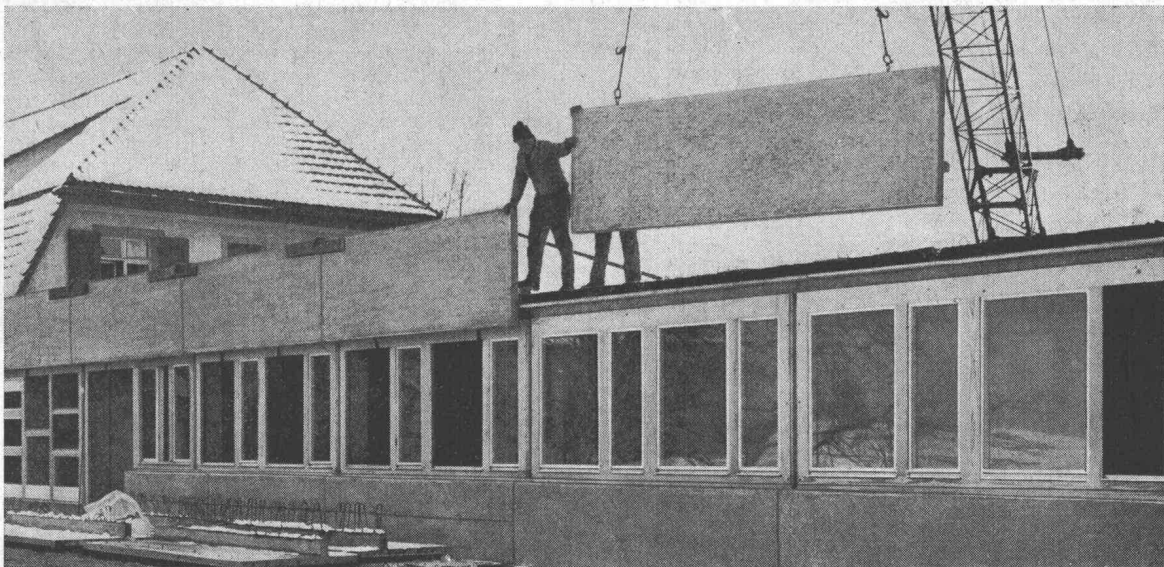

Vorfabr. Bureausrakt und Weinkeller A. Rutishauser & Co. AG, Scherzingen

Architekt J. Häberli, Landschlacht

Ingenieur Weder & Prim, Zürich

Baugeschäft H. Schelling, Münsterlingen

Vorfabrikation und Montage Stahlton AG

Muba Halle 8 Stand 2921

Stahlton AG Riesbachstr. 57 8034 Zürich 051 - 47 64 00

Stahlton AG



Konischer Stutzen für Kabel- oder Rohreinführung mit Schnurhülle oder Rohrgewinde



Bodenbündig einschraubbare Verschlussplatte

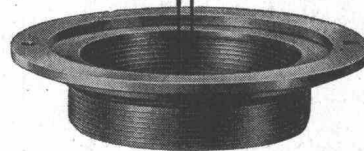

Reguliererring für genaues, bodenbündiges Anpassen, zum Einschrauben in den Sockelteil

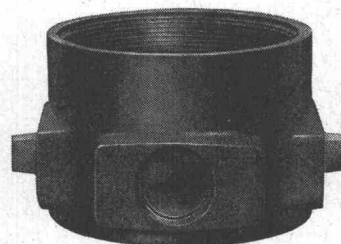

Sockel mit 3 seitlichen PR-Rohrgewinden für direkte Unterflurzuleitung zu Maschinen, Arbeitsplätzen und anderen Anschlußstellen

MAAG-BODENDOSEN

für Licht, Kraft, Telephon- und Signalanlagen

in sauberem Präzisions-Grauguss, Verschlussplatte, Reguliererring und konischer Stutzen vernickelt

Als Anschluss- oder Durchschlaufdose, für Einbau von Steckdosen oder Klemmrings bis $8 \times 2,5$ mm² usw.

GOTTFRIED **MAAG**
FABRIK ELEKTR. APPARATE
ZÜRICH FRAUENFELD

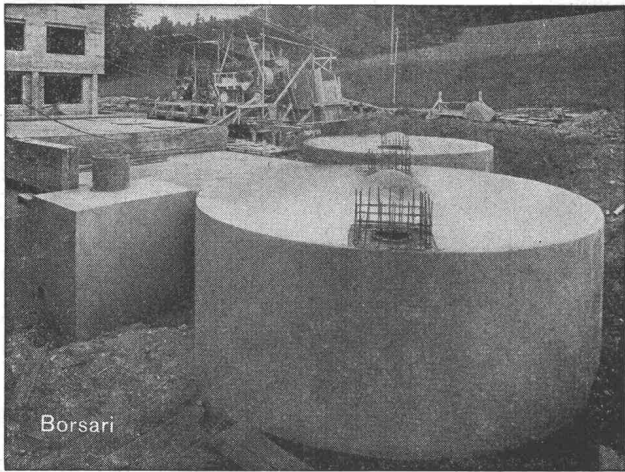

Altersheim Bethesda, Küsnacht ZH, 2 Tanks, total 400 m³ Heizöl

BORSARI

Heizöl- u. Benzin-Tanks

aus Eisenbeton mit Plattenauskleidung für jeden Bedarf

Erstklassige Referenzen

50 Jahre Erfahrung

Keine Korrosion

Kein Unterhalt

BORSARI & CO., Zollikon-Zürich

Telephon (051) 24 96 18

Gegründet 1873

Kläranlagen

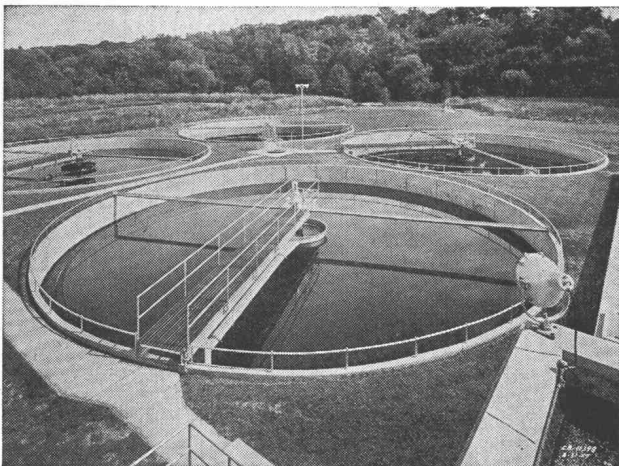

Automatische Rechen, Rechengut- und Kehrlicht-Zerkleinerungs-Maschinen
 Absetzbecken (Rund- und Rechteckbecken)
 Biologische Abwasserreinigung
 Faulkammerausrüstungen
 Kombinierte Abwasserreinigungsanlagen für kleine Gemeinden und Institutionen
 Industrielle Abwasserreinigung
 Flotationssysteme

Alpha AG. Nidau

Tel. (032) 2 46 92

Adolf Feller A.-G., Horgen

Halle 22, Stand 7076

Zum zweiten Mal befindet sich der Feller-Stand im 1. Untergeschoss der Halle 22. An neuen Artikeln sind zu erwähnen: Schwadensicheres Material unseres Sortiments, entsprechend den «Regeln für schwadensichere elektrische Installationsmaterialien», welches vor allem für die Verwendung in der Industrie bestimmt ist. Eine weitere Materialgruppe mit 1/4" AMP-Anschluss-Steckungen umfasst Drehschalter, Kippschalter, Druckkontakte und Signallampen. Mit diesem Sortiment ergeben sich speziell in der Apparateindustrie und im Schalttafelbau vereinfachte und gegen Lösen gesicherte Anschlüsse.

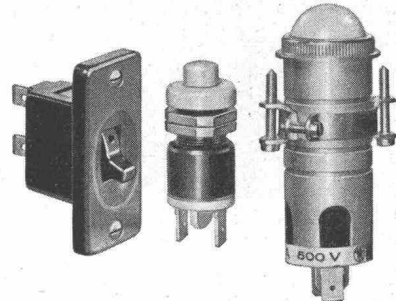

Die 3-fach-Steckdose Typ 12 wird als Tischmodell für den Anschluss von Büromaschinen bereit. Eine rutschfeste Unterseite verhindert die Beschädigung der Bürotische.

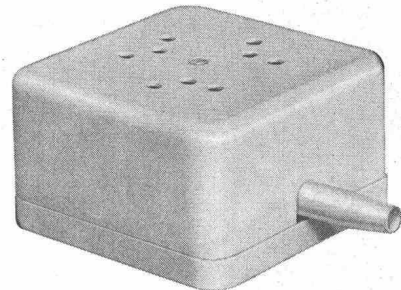

Die bekannte Wippenschalterserie wurde noch um den Schalter 2 mal Schema 3 mit einer Schaltwippe erweitert, um auch bei Umschalten die Leuchtstoffröhren zwecks Reduktion des stroboskopischen Effekts auf 2 Phasen schalten zu können.

Die Kippschalter Schema 3 für die Aufputz- und Unterputzmontage, markiert mit dem T+T-Zeichen, sind für Verwendung in staatlichen Telefoninstallationen von der PTT zum direkten Verkauf freigegeben und nun bei Feller direkt, oder über die Grossisten erhältlich. Diese Schalter sind bestimmt für Relais, Hupen, Ringsignale, Nachtschaltungen etc.

Abschliessbare Steckdosen, z. B. für Ölfeuerungen können nun in verschiedenen Typen hergestellt werden. Ausserdem sind auch Drehschalter in Gussgehäusen mit abschliessbarem Klappdeckel lieferbar.

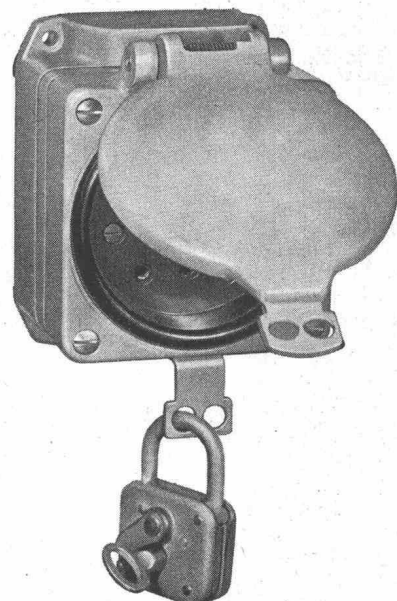

MERK

Merk für Bockkrane

Der zerlegbare und transportable Bockkran ist auf Werkplätzen zu einem Begriff für raschen, praktischen Güterumlad geworden. Wo sich eine stationäre Anlage nicht lohnt, ist der Merk Bockkran ein unentbehrlicher Helfer!



Maschinenfabrik Merk
8953 Dietikon/ZH Tel. 051/889121

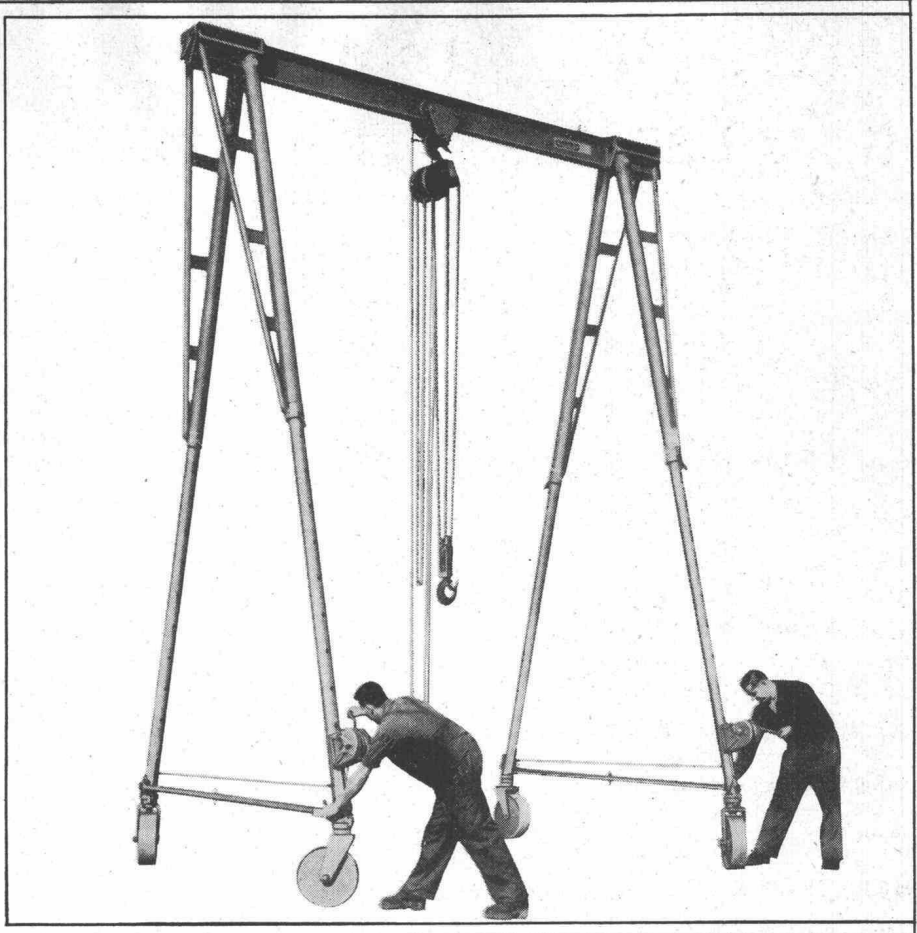

Das vollkommene, bewährte, vorgefabrizierte

Heizungskamin

aus Ziegelschrot



Das korrosionsfreie, vorgefabrizierte

Ventilationskamin

für mechanische und natürliche Entlüftung



Der praktische, vorgefabrizierte

Kehricht-Abwurfschacht

aus Spezialbeton

Lieferbar durch alle grösseren Baumaterialienhändler in der ganzen Schweiz
Verlangen Sie Unterlagen oder Vertreterbesuch

KAMIN-WERK ALLSCHWIL
4123 ALLSCHWIL

Telefon (061) 38 77 75
Muba Halle 8 Stand 2982

Aktiengesellschaft

KUMMLER & MATTER

Verzinkereierwerke

Telephon (062) 6 11 54

4658 DÄNIKEN SO

Als Spezialfirma auf dem Gebiete des

Korrosionsschutzes

empfehlen wir uns für:

Vollbadverzinkung

Langbäder bis zu 20 m Länge

Tiefbäder für Stücke bis zu 1,6 m ϕ

Isolierung

von Röhren gegen Korrosion
mit Bitumen und Glasschleier-
oder Jutebandagen

Fabrikation der KUMA-Gitterroste

Kurzfristige Bedienung

Prompter Zustelldienst



Patent-Aufzugtreppe

Grösste Vorteile auf
kleinstem Raum

FELDMANN & CO. * HOLZBAU

LYSS Telephon (032) 84 11 84 Kt. BERN

Muba: Halle 8, Stand 3054

Maschinenfabrik Habegger, Thun

Halle 6, Stand 1334



Kranbau. In stets grösserem Masse werden *normierte* Anlagen verwendet. Die Ausstellerin bietet ein reichhaltiges Programm, mit welchem den Anforderungen der vielseitigen Verwendungsarten entsprochen werden kann: *Einträger-Hängekrane* in vielen Varianten, mit Stichbahnen und Weichen. Sehr vorteilhaft für einen schnellen Materialfluss. Tragkraft bis 10 t, Spannweiten bis 15 m, Fahrgeschwindigkeiten bis 60 m/min. *Laufkrane* (siehe Bild) normal sowie in Leichtbauart in verschiedenen Ausführungen. Tragkraft bis 100 t, Spannweiten bis 30 m, Fahrgeschwindigkeiten bis 150 m/min. *Bockkrane* in verschiedenen Typen, schnell in tragbare Einzelteile zerlegbar, Höhe verstellbar, Fahrrollen können um 90° geschwenkt werden, praktisch für den Transport, geringe Platzbeanspruchung für die Lagerung. Tragkraft bis 10000 kg, Spannweiten bis 7 m, Höhe verstellbar 4-6, bzw. 5-7 m.

Die *Habegger-Elektrozüge* sind von robuster Konstruktion. Der Hubmotor ist in die Seiltrommel eingebaut und geschützt vor Verunreinigung, kurze Bauart, Aufbau auf genormten Elementen. Dadurch können die Elektrozüge kurzfristig je nach Wunsch und Anforderung des Kunden wahlweise ausgerüstet werden mit: Feinhub, Elektrohaspel- oder Stossfahrwerk, ohne Fahrwerk mit Ösen oder Füßen. Es sind Typen von 125 bis 10000 kg lieferbar.

Krananlage in Kastenträger-Leichtbauart mit Dreiecklaufkatze. In Abweichung der herkömmlichen Profilträgerkonstruktion mit Obergurtlaufkatze wird ein Kastenträger in Schweisskonstruktion verwendet. Der Elektrozug ist seitlich auf einer dreipunkt gelagerten Laufkatze montiert. Die Laufkatzenverschiebung erfolgt durch Elektromotor. Vorteile dieser Konstruktion: Kleineres Eigengewicht, ästhetisch gefällige Form. Tragkraft 15000 kg, Spannweite 27 m, Hubhöhe 7 m, Seilstränge 6, Hubgeschwindigkeit 4 m/min., Feingang 0,5 m/min, Katzfahrgeschwindigkeit 20 m/min, Kranfahrgeschwindigkeit 30 m/min, Fahrbahnlänge rund 100 m.

Ebenfalls ausgestellt sind die seit vielen Jahren bewährten HABEGGER-Seilzugapparate. Neuheit T7: kleiner handlicher Apparat mit erstaunlicher Hub- und Zugleistung.

Das HABEGGER-*Minirail* (Einschienenbahn) welches sich an der Expo bestens bewährt hat, wurde für die IVA 65 (Internationale Verkehrsausstellung 1965, München) vergrössert und weiter entwickelt. Der Führungswagen, auf einem Schienenstück, ist auf dem Stand zusehen.

Durisol

-Mauerwerk, -Aussenwand- und -Dachplatten

die bewährten Bauweisen

DURISOL VILLMergen A.-G.

Verwaltung Badenerstrasse 21 8953 Dietikon
Telephon 051 / 88 69 81



Seit 1892

WIPPERMANN

Präzisions-Rollenketten- Antriebe

für hohe Ansprüche

Komplette Antriebe ab Lager

WILH. PLÜSS ZÜRICH 1

Talstrasse 66 · Tel. (051) 27 52 01 / 27 27 80 · Postfach Zürich 39



AP Z

Schutzbekleidungen fördern die Produkti- vität und verhindern Arbeitsausfälle

Unsere Auswahl an Schutzbe-
kleidungen für schwerste Arbeit
erfüllt die anspruchsvollsten Er-
wartungen.

Aluminium-Schutzhelme ver-
hüten schwere Kopfverletzun-
gen und sind angenehm und
leicht zu tragen.

Für den Körperschutz stehen
Spezial-Anzüge zur Verfü-
gung, die aus kautschuk- und
kunststoffimprägnierten Gewe-
ben hergestellt sind. Diese Ma-
terialien sind selbst ausseror-
dentlichen mechanischen Bean-
spruchungen gewachsen.

20 Sorten **Handschuhe** füh-
ren wir zum Schutze Ihrer Hän-
de an unserem Lager.

Besondere Sorgfalt wurde der
Fussbekleidung zgedacht,
wobei Luftzirkulation, Schutz
gegen Kälte, Unfallverhütung
und lange Lebensdauer die Leit-
gedanken waren.

Angst & Pfister A/G.

Zürich Stampfenbachstrasse 144 Telephone (051) 26 97 01
Genève 52, rue des Bains Téléphone (022) 24 73 62

Mailand, 14 Via F. Aporti, Tel. 204 12 41



INCA

Beschläge sind
formschön
dauerhaft und
preiswert.

In allen Fachgeschäften erhältlich.

Göhner Normen Fenster Küchen Türen



Verlangen Sie bitte Masslisten und Prospekte

Ego Werke AG Altstätten SG Telefon 071 75 27 33,
Filialen in Bern Basel Lugano Landquart Zug,

Ernst Göhner AG Zürich,

Werner Geisser AG St. Gallen,

Maurice Guyot SA Villeneuve VD, Norba SA Genève/Biel.

27

Verwo AG, Pfäffikon SZ, Feineisenbau

Halle 8, Stand 3040

Die Verwo AG, Fensterfabrik, stellt ihre bereits seit zehn Jahren bekannten *Mipolam-Kunststofffenster- und Türen* aus. Diese eignen sich dank ihrer besonderen Vorteile besonders für Büro- und Verwaltungsbauten, chemische Industrien, Brauereien, Textilfabriken, kurz: überall dort, wo es entweder auf gute Schall- und Wärme-Isolation und vor allem auf Korrosionsfestigkeit gegenüber Witterungseinflüssen, Säuren und Dämpfen ankommt. Für die Fenstergrößen bestehen keine Normen, der Architekt kann daher die Fassaden frei gestalten. Die Rahmen erhalten durch den innenliegenden Stahlkern eine hohe Stabilität, so dass auch sehr grosse Fenster hergestellt werden können. Die Beschläge sind meistens verdeckt angeordnet. Die Formen der sichtbaren Teile, Griffe usw. entsprechen den neuesten Anforderungen. Die Fensterrahmen selbst benötigen praktisch keinen Unterhalt, da die Farben direkt im Material selbst enthalten sind und sich als absolut witterungsbeständig bewährt haben. Dank der grossen Profilauswahl können verschiedene Glasdicken von 4 bis 30 mm verwendet werden. Das Glas selbst wird ebenfalls in Kunststoffleisten eingesetzt und kann leicht ausgewechselt werden.

Therma AG, 8762 Schwanden

Halle 13, Stand 4770

Die Neueinteilung der Standflächen macht es möglich, die in verschiedenen Hallen gelegenen Stände für den Haushaltsektor und für Grossküchen- und Kälteanlagen auf einer geschlossenen Fläche zusammenzufassen. Und endlich erlaubt sie, grössere Ausschnitte aus dem Fabrikationsprogramm vorzulegen, das dieses Jahr folgende *Neuheiten* aufzuweisen hat:

Kochherde und Wandbacköfen: Neugestaltung der Oberhitzen. Die oberen innenliegenden Heizstäbe zum Backen und Grillieren sind auf einfache Weise herunterklappbar, wodurch sie, wie auch die Backofendecke, zum Reinigen leicht zugänglich werden. Einbauherde und Wandbacköfen sind jetzt bei den Therma-Apparaten von vorne zugänglich. Neues Sortiment von Backofenherden zum Einbau in Kombinationen mit Holzunterbauten. Neues Tischherdsortiment für den Einbau in Kombinationen mit Holzunterbauten. Der Brandschutz muss nicht mehr durch Auskleidung der Einbaunische mit feuerhemmendem Material (wie z. B. Pical) bewerkstelligt werden; die neue Bauart der Apparate macht das überflüssig. Alle Typen von Wandbacköfen werden in 2 Ausführungen angeboten, je nachdem, ob die Kühlluft bauseits kanalisiert ist oder nicht.

Kühlschränke: Lautlose Magnetverschlüsse, die auch ein Zuwerfen der Türe erlauben; K-Modelle mit Tiefkühltemperaturen von -18°C ; Alle Einbaumodelle werden in 2 Ausführungen angeboten, je nachdem, ob die Kühlluft bauseits kanalisiert ist oder nicht.

Haushaltsküchen: Therma-Küchen für den Siedlungsbau (sogenannte A-Küchen). Wandverkleidung aus porzellanemailliertem Stahl, jetzt auch dort verwendbar, wo keine Oberschränke und seitlichen Abschlusswände anschliessen. Wandverkleidung mit neuem kunsthandwerklichem Feueremail. Neue Schubladenkonstruktion mit Laufflächen aus rostfreiem Stahl und Kunststoff.

Grossküchenbau: Neues kombinierbares Restaurationsherdsortiment. *Backöfen* nach «Gastronorm», d. h. nach der im Jahre 1964 zwischen schweizerischen Fabrikanten und dem «Schweiz. Fachverband für Gemeinschaftsverpflegung» getroffenen Masskonvention. *Ankippbare Rechteckkessel «Compact-Kessel»* von besonders raumsparender Bauart, mit Hochleistungsheizung (Elektrodampf), zum frei Aufstellen oder Einbauen in Restaurationsherde.

Kälteeinrichtungen für Gewerbe, Industrie und Forschung: Kühlschränke nach Gastronorm, Sandwicheinheiten nach Gastronorm, Milchkühltank für Milchsammelstellen.

Ausser diesen Neuheiten gibt der Stand eine bequeme Übersicht über die Sortimente des in wenigen Jahren von Grund auf erneuerten Fabrikationsprogrammes. Kurz hingewiesen sei auf die Theke für Kleinapparate mit dem Tradition gewordenen Kaffee-Ausschank aus Selbstaufgiessern sowie auf die 7 Beispiele von kompletten Therma-Küchen für den Haushalt. Ein grosser Hotel-Herd, eine stattliche Kippapparategruppe, ein Speisebuffet und eine mehrteilige Kochkombination sind Beispiele aus der laufenden Produktion im Grossküchensektor. Ein grosser Laborschrank steht als Beispiel für die verschiedenen möglichen Ausführungsvarianten neben eingeführten Kühlmöbeln, Klimageräten und Luftentfeuchtern als typisierte Produkte der Kälteabteilung, die mit einem Teil ihrer Kapazität auf kältetechnische «Massarbeit» eingespielt ist.



Hydr.

Hebebühnen und Warenaufzüge

Besuchen Sie uns an der
MUBA
Halle 7 Stand 1666

Giroud-Olma AG
Olten

ROST? ANTIROST HILFT!

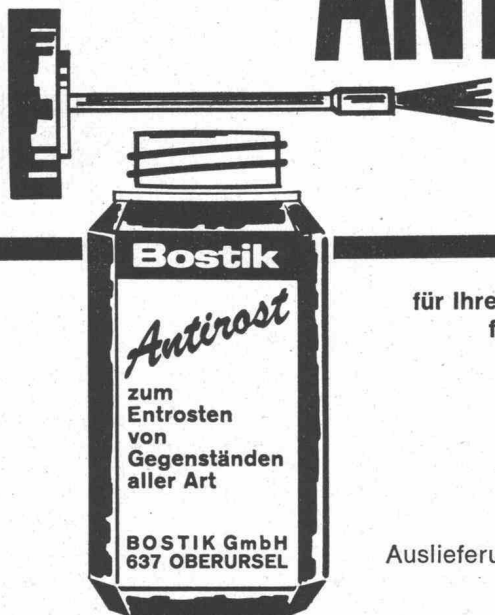

BOSTIK-Antirost –
für Ihre Kunden eine wertvolle Hilfe,
für Sie ein Verkaufsschlager!

Bostik

PAUL FISCHER
Auslieferungslager der BOSTIK GmbH
Langgrütstraße 112
8047 Zürich
Telefon 051/52 89 10

BOSTIK-Antirost beseitigt Rostschäden an Maschinen, Autos, Zweirädern, Nutzfahrzeugen, Sport-, Garten- und Campinggerät, Werkzeugen aller Art.

Verrostete Eisen- und Chromteile werden mühelos auf chemischem Wege entrostet, durch Aufpinseln oder Tauchen. Selbst ständigen Witterungseinflüssen und intensiver Wärme ausgesetzte Gegenstände erhalten einen dauerhaften Roststop.

Ein Pinselstrich genügt! Rost wird in Rostschuttschicht umgewandelt, es bildet sich ein idealer Haftgrund für Nachlackierungen. Zusätzliche Grundierung entfällt! BOSTIK-Antirost arbeitet besonders gründlich. Das Produkt ist dünnflüssig, sehr ergiebig und dringt auch in feinste Vertiefungen und Haarrisse.

Normkarton 25 Pinsel-
flaschen à 100 ccm
Normkarton 8 Plastik-
flaschen à 500 ccm
Normkarton 6 Plastik-
flaschen à 1000 ccm

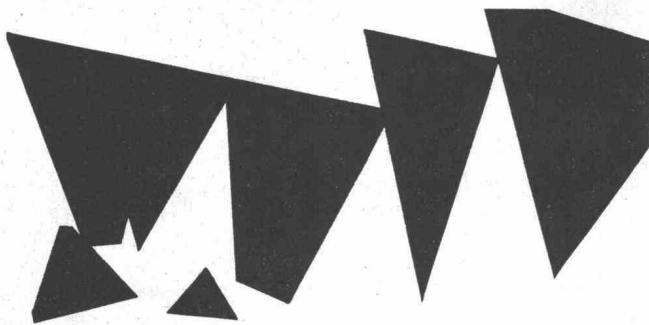

Lonsicar

Der vielseitige Betonhartstoff
für starke Beanspruchung

Bezugsquellennachweis
und Beratung durch die Hersteller

LONZA AG BASEL

Nivellierinstrumente von hoher Präzision

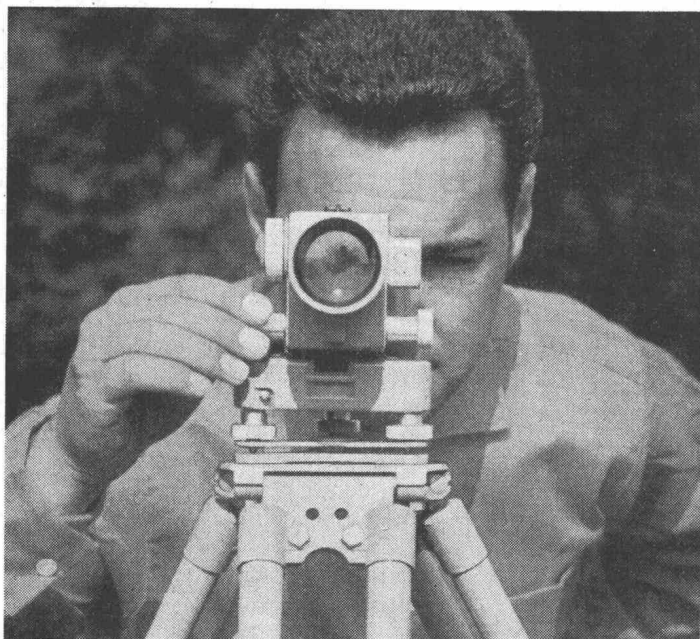

Wild Heerbrugg Aktiengesellschaft
9435 Heerbrugg/Schweiz
Tel. (071) 72 24 33

WILD
HEERBRUGG

Giroud-Olma AG, Olten

Halle 7, Stand 1666

Aus ihrem Fabrikationszweig hydraulische Hebevorrichtungen zeigt die Ausstellerfirma eine *Hebekabine mit seitlich angeordnetem Druckwerk* zur Vermeidung von tiefen Zylindergruben. Erstmals ist der Schacht der Hebekabine aus Stahl gefertigt. Die ziemlich grosse Genauigkeit erfordernden Maurerarbeiten können dadurch weitgehend ersetzt werden. Bauseits ist nur noch eine wenig tiefe Grube an der untersten Haltestelle sowie ein Deckendurchbruch zum oberen Geschoss anzubringen, wobei der Stahl-schacht zur Grube wie zum Deckendurchbruch mit Stahlprofilen sauber abgeschlossen wird.

Nebst dieser Neukonstruktion auf dem Gebiet der Hebevorrichtungen zeigt die Abteilung Waagenbau der Ausstellerfirma eine *transportable Brückenwaage für Strassenfahrzeuge* (Typ TRAWAC). Diese etwa vor vier Jahren zusammen mit verschiedenen Unternehmungen des Strassenbaues und der Kiesaufbereitung entwickelte und in der Praxis erprobte Waage kann mühelos in einem einzigen Tag montiert oder demontiert werden. Dank ihrem geringen Eigengewicht von etwa 4 t ist sie leicht transportierbar. Statt auf einem Fundament ruht die Waage auf zwei einfachen Betonriegeln. Die TRAWAC ist, wie die hundertfach erprobten Grosswaagen der Ausstellerfirma, äusserst präzise gearbeitet und garantiert für genaueste Gewichtangaben. Ueberdies ist sie mit einem Billettdruckapparat ausgerüstet, der eine Registrierung der Brutto- und Taragewichte von 1—1 kg erlaubt.

Aktiengesellschaft Hermann Forster, Arbon

Halle 6, Stand 1274

Türen und Fenster in Elementbauweise aus Profilstahlrohren der bekannten Dichtungsserie. Die in der Schwalbenschwanznutte eingezogene Neoprene-Hohldichtung gewährleistet zugfreie, räuscharme Konstruktion. In Verbindung mit Beton und Glas bilden Profilstahlrohre ein wichtiges Bauelement für die architektonische Gestaltung moderner Fassaden. Besondere Beachtung durch Architekten und Metallbauer wird der neue Drehkippbeschlag Roto-Frank (System Forster) finden, der die bisherigen Unzulänglichkeiten von derartigen Beschlägen beseitigt. Der neue Drehkippbeschlag ist schön und preisgünstig, er lässt sich leicht einbauen. Neu ist ebenfalls die Dichtungsprofilserie für Türen in der Bauhöhe 50 mm.

Für die Verarbeiter von veredelten Stahlrohren werden verchromte und promatverzinkte Rundrohre mit bemerkenswerter Oberflächenqualität gezeigt. Diese Rohre in walzbarer Ausführung ermöglichen eine galvanische Oberflächenveredlung ohne vorausgehendes Schleifen oder Bürsten.

Halle 13, Stand 4905

Der beträchtlich vergrösserte Apparatestand zeigt an einem neuen Standort erstmals die Stahl-Einbau-Küchenelemente. Sie bilden eine Ergänzung der erfolgreichen Normkombinationen, mit denen sich das Material Stahl in der Küche allgemein durchsetzte. Die Stahleinbauküche, bestehend aus den Teilen *Küchenkombination* mit 27 Elementen und über 100 Spültischvarianten, *Vertikalschrank* mit drei Grundelementen und *Hängeschrank* mit vier Grundtypen, kann je nach vorhandenem Platz und Anspruch beliebig kombiniert werden. Von besonderem Interesse sind das Schlitzwandsystem, das Ungenauigkeiten der Küchenwände ausgleicht, sowie die mit fast absoluter Schallisolation versehene Sandwichkonstruktion, welche Wänden, Türen und Tablaren hohe Stabilität verleiht.

Der Verbrauch von Tiefkühlkost steigt von Jahr zu Jahr. Dadurch wird die Aufbewahrungsmöglichkeit im Haushalt zu einer Notwendigkeit. Kühlschränke mit echtem Tiefkühlfach, in welchen bei Aussentemperaturen von +15 bis +32° C eine Temperatur von -18° C oder kälter herrscht, werden international mit *** bezeichnet. Der Forster-150-l-Kompressorkühlschrank ist einer der wenigen Kühlschränke, der diese Bedingungen erfüllt. Darum ist er an der Mustermesse unter dem ***Motiv für Kühlschränke mit echtem Tiefkühlfach zu sehen. Der Forster 150 l ist als Stand- und als Einbaumodell lieferbar.

Dank der vergrösserten Standfläche kommen dieses Jahr auch die Forster-Elektroboiler sowie die Elektroradiatoren mit Dauerölfüllung zur Ausstellung. Seit über 25 Jahren werden die Forster-Radiatoren in praktisch unveränderter Ausführung und in der gleichen zeitlos modernen Form hergestellt, eine Tatsache, die in der heutigen kurzlebigen Zeit besondere Beachtung verdient.

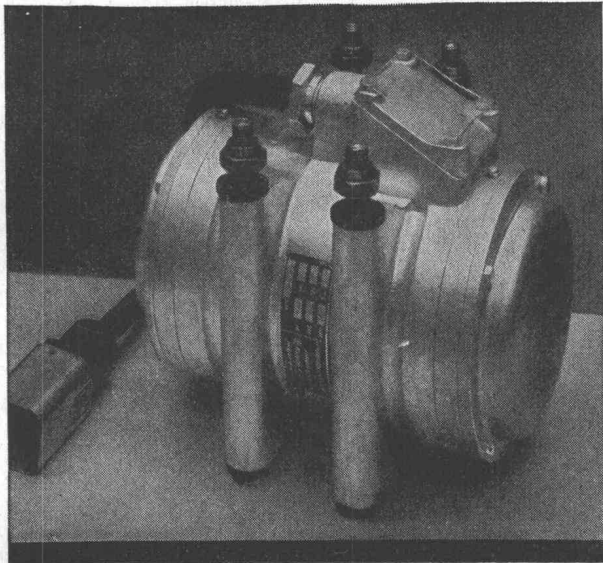

GW 356

VIBRODYNE

Der unverwüsthche
Elektro-Vibrator
für universellen Gebrauch

Maschinenfabrik Graber & Wening AG.
Neftenbach (Winterthur) Schweiz

Betonschneiden mit Sauerstoff

geringer Zeitaufwand

kein Lärm

arbeitskräftesparend

vibrationsfrei

überwindet die stärksten Hindernisse
beim Abbruch von Betonbauten

Apparate-Verkauf und technische Beratung
durch Sauerstoff- &
Wasserstoff-Werke AG.

Luzern

Tel. 041 415151

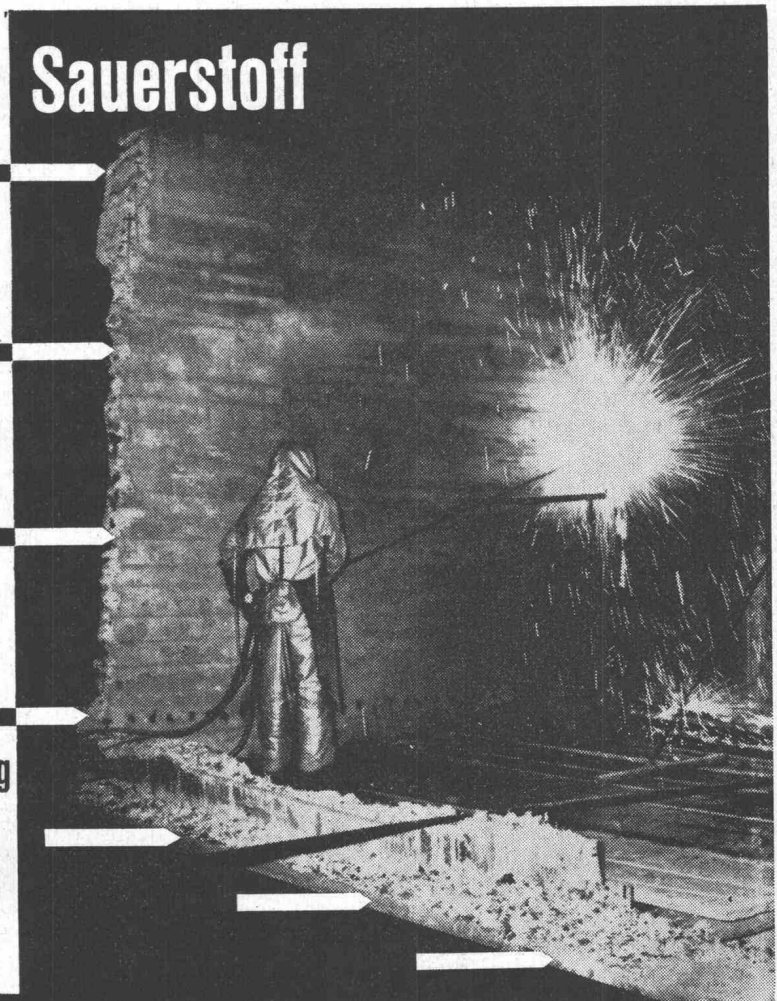

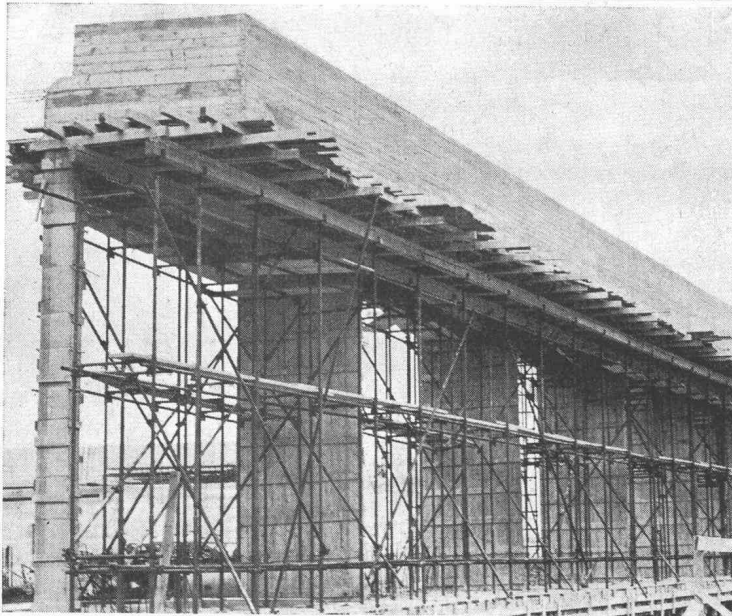

Schweres Stützgerüst ACROW

Das ACROW-H-Rahmen-Gerüst ist einfach, schnell und sicher.

Es gibt kein rationelleres Gerüst mit gleicher Anpassungsfähigkeit.

Unbegrenzte Anwendung auch als Spriess- und Lehrgerüst.

Verlangen Sie unsere detaillierte Dokumentation. Sie werden Beispiele und Vorteile der H-Rahmen-Gerüste kennenlernen.



Bild:
Baustelle "Scana"

Unternehmer:
W. Holenweger, Regensdorf (ZH)

CONSTRUIT S.A. LYSS (BE) TEL. 032 / 84 24 05

Georg Fischer Aktiengesellschaft, Schaffhausen

Halle 5, Stand 1020

Als besondere Attraktion hat dieses Unternehmen auf seinem Stand eine *Leichtmetall-Kokillengießerei* eingerichtet. Am Beispiel einer Hängeklemme für Hochspannungs-Freileitungen kann der Besucher den Giessvorgang verfolgen. Verschiedene ausgestellte Gusstücke aus Aluminium- und Magnesium-Legierungen, die je nach Grösse und Stückzahl im Sandguss-, Kokillenguss- oder Druckguss-Verfahren hergestellt sind und die erstaunliche Vielseitigkeit der Anwendungsgebiete von Leichtmetallguss in überzeugender Weise vor Augen führen, runden das Bild der +GF+ Leichtmetallguss-Produktion ab. Ferner sind einige Grossgussteile im Gewicht bis zu mehreren Tonnen zu sehen. Diese Abgüsse, ein Peltonrand, ein Niederdruck-Bypassventilgehäuse, ein Drehkörper für Kugelschieber und eine Wasserkammer aus +GF+ Stahlguss, sowie ein Ausleger, ein Gehäuse und ein Schleifsupport aus +GF+ Grauguss zeigen das hohe Können der +GF+ Giessereien. Interessante kleinere Gusstücke aus +GF+ Temperguss vervollständigen das Bild des umfassenden +GF+ Gussprogramms, das den Schaffhauser Werken den Ruf eines universellen Giessereiunternehmens eingetragen hat.

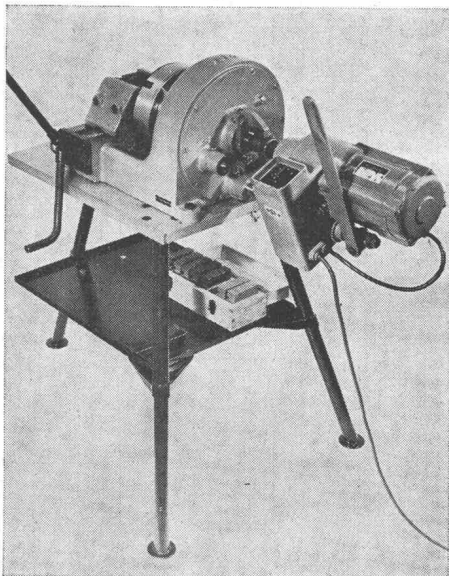

Gewindeschneideapparat GA 4 mit elektrischem OGA-Antrieb auf dem neuen +GF+ Apparateständer

+GF+ Fittings und Hilfsmittel für die Rohrmontage. Die Georg Fischer Aktiengesellschaft beschränkt sich nicht darauf, mit Hilfe ihrer Absatzorganisation auf den europäischen und ausserkontinen-

talen Märkten ihr Fittings-Sortiment anzubieten. Das Qualitätszeichen +GF+ für erstklassige Fittings ist längst auch zum Begriff für umfassende technische Beratung und Hilfsmittel für die wirtschaftliche Rohrmontage geworden. Neben zahlreichen Typen von Fittings für Stahlrohre, Kupferrohre und Kunststoffrohre zeigt +GF+ verschiedene Werkzeuge und Einrichtungen, die dem Installateur eine zweckmässige Arbeitsweise ermöglichen. Dazu gehören Hand-Gewindeschneideapparate zum Schneiden konischer Gasrohrgehänge, elektrische Gewindeschneidemaschinen, die auch zum Rohrtrennen und Ausfräsen verwendet werden können, elektrische Rohrsägen, Montage-Vorrichtungen sowie Rohrbiegeapparate für das Biegen von Kupfer-, Messing-, Aluminium-, Stahl- und rostfreien Stahlrohren.

Sprecher & Schuh AG, Aarau

Halle 22, Stand 7061

Einen Einblick in das Produktionsprogramm der Fabrik für Schaltanlagen und Steuerungen geben zwei Kommandoanlagen mit konventionellen und elektronischen Schaltelementen sowie eine Auswahl von Baueinheiten des kontaktlosen Steuerungssystems.

Bei der Steuerung eines Umspannwerks nach dem Anwahlprinzip wird die Schaltstellung der Trenner und Leistungsschalter mit Hilfe von Rückmeldern, die durch Anwahltafeln vom Kommandopult her zum Leuchten gebracht werden, auf der Rückmelde- und Ueberwachungstafel signalisiert. Messinstrumente und Störungsmelder sind gleichfalls in dieser Tafel montiert.

Das für ein Gaswerk bestimmte Schaltpult und der zugehörige Schaltschrank dienen der Steuerung und Ueberwachung einer Crack- und Gasverteilanlage für die Erzeugung von Gas aus Leichtbenzin. Die verschiedenen Fabrikationsphasen werden durch eine elektronische Programmsteuerung automatisch und zyklisch kontrolliert und gelenkt.

Der Steuerungssimulator in Form eines handlichen Tischmodells eignet sich gut für Ausbildungs-, Studien- und Versuchszwecke. Mit den eingebauten Funktionseinheiten lässt sich eine Vielzahl von Schaltungen verwirklichen.

Die Reihe der kontaktlosen Funktionseinheiten ist um die stabilisierten Speiseeinheiten und Schlitzinitiatoren erweitert worden. Die Abtastköpfe der Schlitzinitiatoren sind durch Verwendung von CrNiMo-Rohr schlag-, spritz- und tropfwasserfest sowie weitgehend säure- und laugebeständig.

Die Niederspannungsapparatefabrik zeigt neben der einheitlichen Schützenreihe für 10, 25, 60 und 150 A und einer Ausführung mit mechanischer Verklüftung das neue steckbare Steuerungsschutz CS 1 mit 6 Kontakteinsätzen. Diese sind mit 10-A-Kontakten für 500 V oder bis zu Kleinstspannungen verwendbaren 2-A-Doppelkontakten als Schliesser, Oeffner, Frühschliesser oder Spätöffner lieferbar und können beliebig kombiniert werden. Bemerkenswert sind unter anderem die extrem schmale Bauart und die kontaktsichere Steckvorrichtung. Verschiedene Anschlussleisten mit mehreren Einbauarten ermöglichen einfache Montage und rationelle Verdrahtung.

Pumpen

für alle Zwecke
und in diversen Grössen

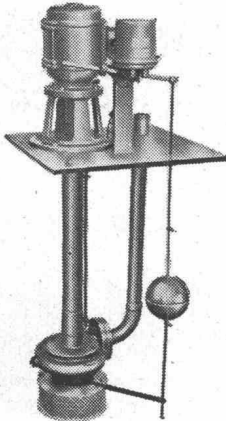
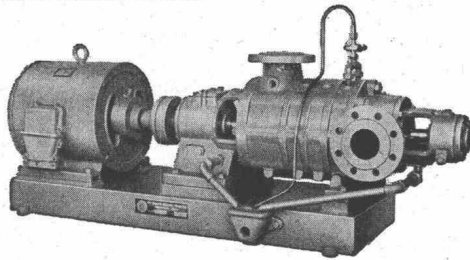

Fäkalienpumpen
Abwasserpumpen
Umwälzpumpen
Zentrifugalpumpen
Nieder-, Mittel-,
Hochdruckpumpen
Selbstansaugende
Pumpen für alle Zwecke
Säurepumpen
Kühlmittelpumpen
für Werkzeugmaschinen
aufom. Heisswasser-
pumpen
Rührwerke

Gute Schweizer Ware,
hergestellt in den
Werkstätten der Firma

FR. BIERI'S SÖHNE

MÜNSINGEN 2

PUMPENBAU

Telefon (031) 68 10 84

Vertreter für die Westschweiz:

Bureau Technique A. Coufau — C. Martin

15, rue des Eaux-Vives, Genève, Tel. (022) 36 79 20

Bahco Silent

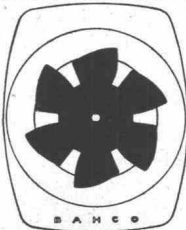

Küchenventilator sorgt für frische
Luft in der Küche. Rasch, leise und
gründlich saugt er die Kochdämpfe
an der Quelle ab. Preis Fr. 186.-
Verkauf durch Installationsfirmen.
Prospekt durch die Generalvertret.
Walter Widmann AG Löwenstr. 20,
Zürich 1 Telephone (051) 27 39 96

Kochdämpfe
Kochdämpfe
Kochdämpfe
Kochdämpfe
Kochdämpfe

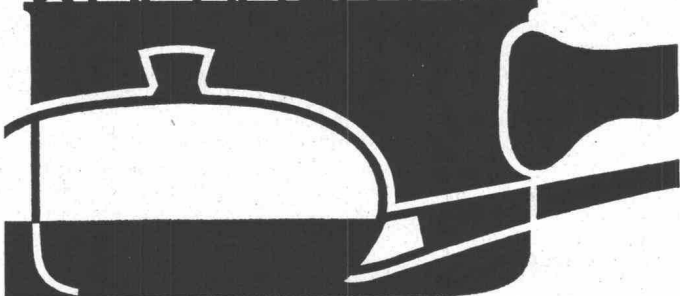

Ich heisse ARA...

...und bin dieses Jahr mit dabei
an der MUBA. — Möchten Sie mich
besuchen?

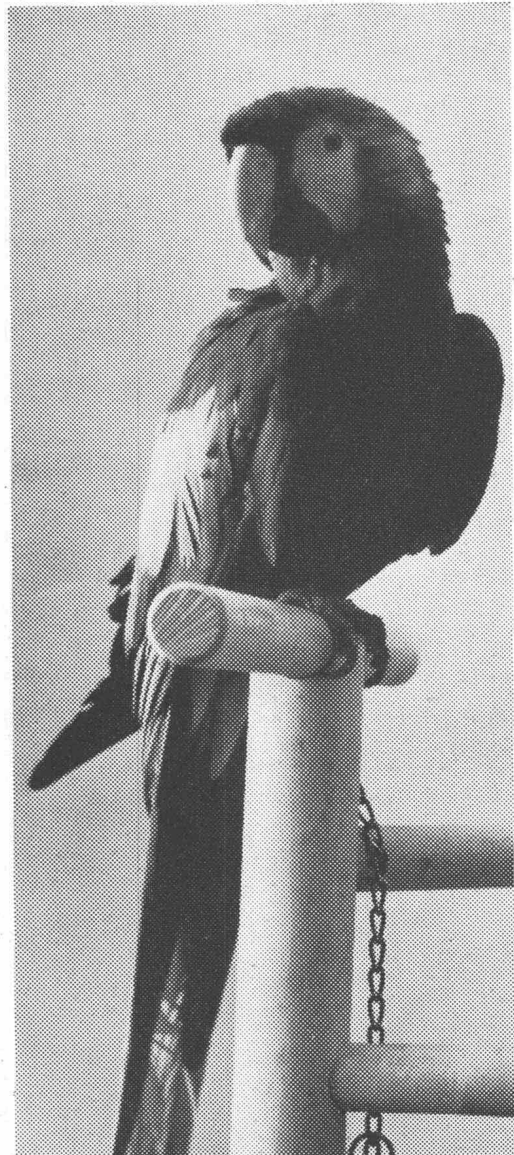

Sie treffen mich am Sika-Stand
und ausserdem sehen Sie dort Inter-
essantes, Überraschendes für Ihre
Branche. Neues aus der «Familie» der
Fassadenkitt. Neues in Sachen
Tunnelisolation. Neues auch auf dem
Gebiet der Wärme- und Kälteisolation
für den Hoch- und Tiefbau:
den modernen Isolierschaum
Sika-Therme.

Die MUBA dauert vom 24. April
bis 4. Mai. Mein Logis, der Sika-
Stand, befindet sich in Halle 8,
Nr. 2955.

Sika Kaspar Winkler+Co.

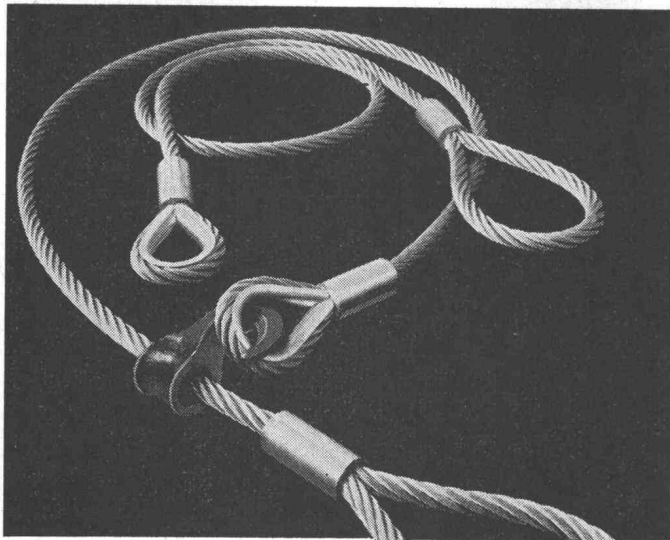

Drahtseil-Struppen

Fatzer AG Romanshorn

Telephon (071) 63 12 32



Electra-Osmose-Mauerentfeuchtungen

(System Ernst, St. Gallen)

Im In- und Ausland immer mehr gefragt.
Verlangen Sie Prospekte und Referenzen.

Jakob Traber
9527 Niederhelfenschwil SG

Nachfolger von Ernst & Co.
Telefon 073 / 4 92 26

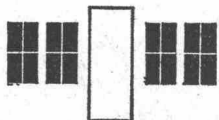

fensterfabrik
neururer-wismer
8048 zürich, tel. 52 63 45

**normen
spezial**

**kurzfristig
gut preiswert**

HAENNI & Cie. AG, Jegenstorf

Halle 3, Stand 865

Obschon HAENNI-Manometer in ihrem robusten Aufbau gegen Vibrationen weitgehend widerstandsfähig sind, gibt es in der Druck-Messstechnik Spezialfälle, die nur mit einer Sonderkonstruktion gelöst werden können. HAENNI zeigt an der Muttermesse 1965 flüssigkeitsgefüllte Manometer (Glyzerinmanometer), die auch den höchsten Anforderungen genügen.

Vor einem Jahr wurden erstmals rechteckige explosionsgeschützte Feindruck-Kapselfederanometer mit kraftlosem induktivem Zeigerabgriff gezeigt, die für sehr feine Messbereiche anwendbar sind. Inzwischen sind runde, quadratische und rechteckige Modelle, mit diesem neuartigen Kontakt ausgerüstet, im Lieferprogramm aufgenommen worden. Rohrfeder-, Plattenfeder- und Kapselfederanometer sowie Spannungs- und Quecksilber-Thermometer, Bauart HAENNI, sind mit 1 oder 2 induktiven Zeigerabgriffen lieferbar.

Die Reihe der Messgeräte mit eingebauten Mikroschaltern, wie sie bereits 1964 gezeigt wurden, sind weiterentwickelt und haben den Markt erobert. Zweifach-Schalter im quadratischen Gehäuse für Schalttafeleinbau 96 x 96 mm, Dreifach-Schalter in Freiluftausführung, Nenn-Durchmesser 150 mm, und Vier- bis Sechsfach-Schalter für Aufbau auf HAENNI-Fernthermometer mit quadratischen Frontrahmen 144 x 144 mm, werden ebenfalls gezeigt.

Obschon Manostate und Thermostate nicht in das ursprüngliche Fabrikationsprogramm der Firma gehören, werden für sehr hohe Ansprüche wasserdichte und explosionsgeschützte Ausführungen gezeigt. Ein Druckwächter mit Messorgan aus rostfreiem Stahl, nach den Vorschriften für die Verwendung in der Atomindustrie behandelt, ist ebenfalls neu entwickelt worden. In der Serie der HAENNI-Kraftübermittler steht eine neue Druckmessdose für Kräfte bis 25 kg zur Verfügung. Zum Schluss sei noch auf einen neuentwickelten Thermo-Hygrograph zum Einbau in Lüftungskanäle hingewiesen.

H. Heer & Co., Olten

Halle 5, Stand 1090

Die Firma Heer & Co. in Olten ist das älteste und grösste Perforierwerk der Schweiz und stellt Lochbleche in allen handelsüblichen Materialien her. Ferner fabriziert sie Streckmetall aus Eisen, Stahl und Buntmetallen. Im Laufe der letzten zehn Jahre sind der Ausbau und die Modernisierung des Betriebes systematisch an die Hand genommen worden.

Die Leistungsfähigkeit der Lochabteilung für perforierte Bleche wurde stark gesteigert. Es werden heute Löcher von 0,5 mm Lochdurchmesser aufwärts und in Bleche bis ca. 40 mm dick (mit einem 300-Tonnen-Perforator) gestanzt. Grösste Abmessungen: 2500 x 5000 mm. Die Weiterverarbeitung von Lochblechen und Streckmetall erfolgt in den eigenen Betrieben.

Neben gelochten Blechen und Streckmetall zeigt die Firma Heer & Co. eine für das Elektrogewerbe interessante Neuentwicklung, den *patentierten Heer-Kanal für Elektrokabel*. Die Wirtschaftlichkeit des Heer-Kanals liegt in der Einfachheit der Konstruktion und in der Montage. Heer-Kanäle können auch durch ungelernete und billigere Hilfskräfte mit einem Minimum an Werkzeug fachgemäss verlegt werden. Eine grundlegend neue Idee ist die verstellbare, zentrale Deckenaufhängung. Ihre sinnreiche, offene Bauart ermöglicht es, die Kabel in der gestreckten Länge in die Kanäle einzulegen. Das bisherige langwierige und zeitraubende Einfädeln der Kabel von Kanalaufhängung zu Kanalaufhängung fällt weg. Durch zwei am untern Ende der Tragtraverse angebrachte Klemmbolzen wird der Heer-Kabelkanal auch bei einseitiger Belastung in horizontaler Lage gehalten. Alle Teile sind normiert und jederzeit ab Lager Olten lieferbar. Es sind keine Spezialanfertigungen mehr nötig.

In den letzten Jahren wurden von dritter Seite auch die Fabrikations- und Vertriebsrechte eines neuartigen, mit vielen Vorteilen ausgestatteten Lagergestells übernommen: *Heer-Ideal-Gestell*, eine robuste und spielend leicht montierbare Konstruktion für vielseitige Verwendungszwecke. Einige wichtige Vorteile: Gestellstützen in der Mitte. Keine hemmenden Eck- und Aussenstützen. Freier Griff zur gelagerten Ware. Kein Dübeln, sondern freistehend oder zwischen Boden und Decke verspresst. Verstellen einzelner Tablare ohne Mühe und sofort am montierten Gestell möglich.

Auch die *eigene Werkzeugmacherei* wurde ausgebaut und modernisiert, ein *Konstruktionsbüro* angegliedert und eine separate, *blechverarbeitende Werkstatt* aufgebaut, wo geschnitten, gepresst, abgekantet (bis 4200 mm Länge und 4,5 mm Materialdicke), geschweisst (autogen, elektrisch, Punkt- und Rollenverbindungen), gerundet, gesiggt usw. wird.

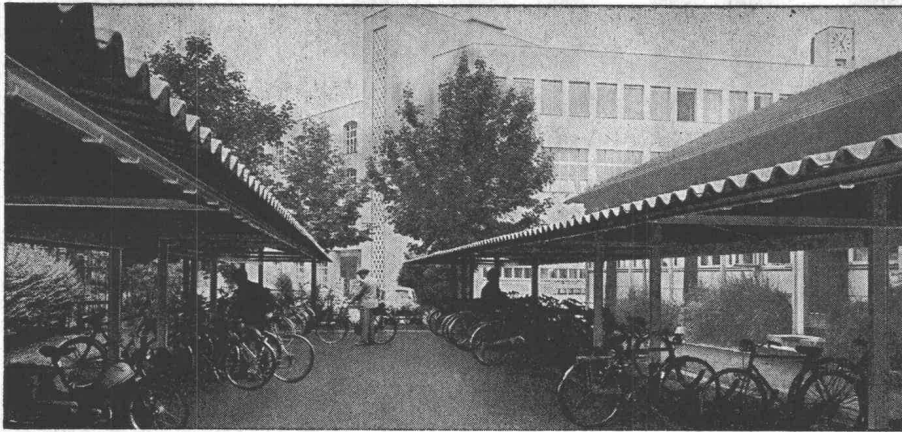

FAHRRAD-STÄNDER Motorrad-Unterstände

Bewährte Konstruktion
Neuzeitliche Formen
Tausende zufriedener Kunden

hultegger+co/ag

Stäfa ZH Tel. (051) 74 90 33



International Svenska Mässan Göteborg

vom 7. bis 16. Mai 1965

Die internationale Messe Göteborg, am Kreuzweg Skandinaviens, ist das wichtigste Handelszentrum im Norden.

Die verschiedenen Branchensektoren der Maschinenindustrie und der Konsumgüter bieten den Besuchern eine Auswahl erstklassiger Fabrikate.

GÖTEBORG erwartet Sie daher als ... **EINKÄUFER.**

Weitere Auskünfte erhalten Sie durch die

Generalvertretung für die Schweiz

natural

Natural AG, Messe-Abteilung, 4002 Basel
Tel. (061) 34 70 70

bigla

Anatomisch richtiges Sitzen –
eine vollkommene Linienführung –
raumsparend und rationell,
das sind die bestechenden Merkmale
der Bigla-Saalmöblierungen.

Auch Sie sind gut beraten
mit Bigla-Fabrikaten.
BIGLER, SPICIGER & CIE. AG.
Biglen/Bern
Telefon 031 / 68 62 21

Sie planen + bauen schnell + leicht mit
SIPOREX den bewährten dampfgehärteten Gas-
beton-Elementen, welche jetzt auch in der Schweiz
hergestellt werden.

SIPOREX (SCHWEIZ) AG

8048 Zürich Hohlstrasse 610 Tel. 051 / 62 56 58

- Dachplatten
- Wandplatten
- Deckenplatten
- Leichtbausteine
- Isolierplatten

SIPOREX

Leichtbauelemente in Grossformat

STS

Schweiz. Technische Stellenvermittlung
Service Technique Suisse de placement
Servizio Tecnico Svizzero di collocamento
Swiss Technical Service of employment

Zürich 4, Lutherstrasse 14, Telefon (051) 23 54 26. Telegrammadresse: STS-INGENIEUR ZÜRICH. Für Stellensuchende Einschreibgebühr 3 Fr. für 3 Monate. Bewerber wollen Anmeldebogen verlangen. *Auskunft* über offene Stellen und *Weiterleitung* von Offerten erfolgt nur *gegenüber Eingeschriebenen*.

INDUSTRIE-ABTEILUNG:

- 63 **Maschineningenieur** oder **-techniker** mit einigen Jahren Praxis, begabter Konstrukteur, befähigt, bestehende Maschinen für Bodenreinigung von Grossräumen in der Industrie zu modernisieren, Zürich.
- 67 **Decolleteure** mit 1 bis 2 Jahren Praxis auf Automaten schweiz. Provenienz. Englischkenntnisse erwünscht. Fabrik, Nähe von London (England). Offerten auf Flugpostbewerbsformularen der S. T. S.
- 69 **Dipl. Elektro- evtl. Maschinentechner** mit Praxis, für Unterhalt von Eisenbahn-Rollmaterial und elektr. Anlagen, ferner nach Einführung für Leitung des Baudienstes, Privates Bahnunternehmen Ostschweiz.
- 71 **Techniker oder Zeichner** der Zentralheizungsbranche, für Projekt und Ausführung. Kt. Bern.
- 73 **Maschinenzeichner-Konstrukteur** mit Praxis im Präzisionsmaschinenbau. Techn. Büro Zürich.
- 33 **Ingénieur-chimiste ou technicien**, expérimenté, pour les services techniques d'une fabrique d'encres. Fabrique à Porto (Portugal).
- 47 **Elektrotechniker**, gelernter **Elektromech.** mit einigen Jahren Praxis in Konstruktion und Fabrikation, zur Einarbeit in Spezialgebiet der Lichttechnik. Alter nicht unter 30 Jahren. Zürich.
- 49 **Laborant** mit Praxis in kosmet. oder chem. Branche, für Fabrikationsüberwachung kosmet. und pharmaz. Präparate in modern eingerichtetem Labor, Zürich
- 53 **Ingenieur oder Techniker** mit Praxis im Verkauf und guten engl. Sprachkenntnissen, für Offertenbearbeitung und Kundendienst über Luftreinigungsanlagen. Ferner **Maschinenzeichner** als Zeichnungskontrolleur, beson-

ders für Pläne an Lizenzfirmen. Ing.-Büro mit eigener Versuchswerkstätte, Zürich.

- 65 **Zeichnerin** der feinmech.-elektron. Branche, für Detailzeichnungen, Zusammenstellungen und Schema im Apparatebau. Fabrik Zürich.

BAU-ABTEILUNG:

- 116 **Jeune ingénieur en génie civil** diplômé, bon staticien pour calcul de béton armé et béton précontraint. Bureau d'ingénieur, Neuchâtel.
- 118 **Ingénieur en génie civil**, diplômé, ayant quelques années de pratique en béton armé et béton précontraint. Bureau d'ingénieur, Genève.
- 120 **Dipl. Bauingenieur**, guter Statiker, mit einigen Jahren Erfahrung, für Aufgaben im Brücken-, Industrie- und Hochbau, Ingenieurbüro Stadt, Kt. Solothurn.
- 122 **Hochbautechniker** mit Praxis und Erfahrung, für grossen Schulhausneubau, Wohn- und Geschäftshäuser, bei Eignung auch Bauleitung, ferner: **Hochbauzeichner** mit Praxis. Arch.-Büro Lichtensteig.
- 124 **Tiefbau-Eisenbetonzeichner** für allgem. Tiefbau- und Eisenbetonarbeit. Ing.-Büro Westschweiz.
- 126 **Jüngerer Hochbautechniker** oder **-zeichner**, vorerst nur für Bürotätigkeit. Arch.-Büro Nähe Zürich, linkes Zürichseeufer.
- 128 **Hochbauzeichner** für Projekt- und Ausführungspläne von Spitalbauten. Arch.-Büro grosse Ortschaft linkes Zürichseeufer.
- 130 **Fachmann** mit mehrjähriger Praxis in Hoch- und Tiefbauunternehmungen, als Geschäftsführer einer Zweigniederlassung in Olten. Bedingungen neben den berufl. auch kaufmänn. Erfahrungen, ausgeprägter Wirtschaftlichkeits-sinn, Organisations- und Führungstalent, Alter 35 bis 40 Jahre. Bauunternehmung Mittelschweiz.
- 372 **Tiefbauzeichner** mit Praxis, für Büro- und Feldarbeiten im kommunalen Tiefbau. Gemeindebauamt, rechtes Zürichseeufer.
- 376 **Eisenbetonzeichner** mit Praxis, evtl. **Schüler des Abendtechnikums**, Fachrichtung Eisenbeton- u. Tiefbau, Eintritt Frühjahr 1965. Ing.-Büro Zürich.
- 86 **Tiefbaufachmann** für kleinere Projekte, Planergänzungen, Bauplatzkontrollen im kommunalen Tiefbau (Strassen, Wasserversorgung, Kanalisation). Kleinstädtische Gemeinde, Kt. Aargau.
- 90 **Architekt oder Hochbautechniker** mit Praxis, für Projekt-, Werk- und Detailpläne. Arch.-Büro Oberwallis.

compriband

für alle Fugendichtungen

Generalvertretung **ROGER FREY, dipl. Ing.**

Zürich 2 Beethovenstrasse 47
 Telefon 23 33 64

Wir suchen einen gut ausgewiesenen, erfahrenen Ingenieur als

Bauleiter

zur selbständigen Leitung grösserer Bauten im Wasserversorgungs- und Abwasserwesen (Reservoire und Pumpwerke samt deren maschinellen und elektrischen Installationen, Druckleitungen und Kanalisationen).

Anmeldungen mit Angaben über bisherige Tätigkeit, mit Lebenslauf und Referenzen an das **Ingenieurbureau RYSER, Daxelhoferstrasse 17, 3012 Bern, Tel. 23 65 11.**

Wir suchen

dipl. Bauing. ETH oder EPL

für Statik, Konstruktion, Baukontrollen

2 Tiefbau- oder Eisenbetonzeichner

für Planbearbeitung, Materiallisten, gelegentliche Mithilfe bei Baukontrollen.

Es wollen sich bitte nur Bewerber melden, die über eine gesunde Arbeitsauffassung verfügen und Freude an Beruf und Einsatz haben.

Ingenieurbüro M. Lüthy, dipl. Ing. ETH/SIA
 Kapellenstrasse 26, 3000 Bern, Tel. 25 35 35

Hochbautechniker

mit Praxis **sucht Stelle** in Burgdorf auf Anfang Juni.

Offerten sind zu richten unter Chiffre P 1773 R an Publicitas, 3400 Burgdorf.

Junger skandinavischer

dipl. Bauingenieur

(Statiker)

mit einem Jahr Praxis in der Schweiz sucht Stelle innerhalb Hoch- oder Kraftwerksbau. Bevorzugt wird Basel und Umgebung.

Offerten unter Chiffre ZK 5810 an Mosse-Annoncen, 8023 Zürich.

Ich suche einen jüngeren, tüchtigen

dipl. Bauingenieur ETH oder EPUL

als Statiker

für die selbständige Bearbeitung interessanter Projekte des Brücken-, Industrie- und Hochbaues.

Offerten an

O. Keller

dipl. Ing. ETH/SIA, Ingenieurbureau
Hauptbahnhofstrasse 2, 4500 Solothurn
Tel. (065) 2 13 22

Zur Ergänzung des Mitarbeiterstabes suche ich

**dipl. Ingenieur
Tiefbautechniker
Tiefbauzeichner
Eisenbetonzeichner
Vermessungstechniker**

Arbeitsgebiete: Abwasserkläranlagen, Kanalisationen, Wasserversorgung, Strassenbau und Eisenbeton.

Erwünscht ist längere praktische Tätigkeit, jedoch nicht Bedingung.

Offerten mit Unterlagen erbeten an:

Ingenieurbüro W. Naegeli
8400 Winterthur, Stadthausstrasse 39, Tel. (052) 2 25 40

VON ROLL

Gusseisen und Stahl

Halle

Schweizer
Mustermesse
Basel

VON ROLL
arbeitet für
gesundes Wasser

VON ROLL hilft
Städte reinigen

VON ROLL
Kochgeschirr

Halle **19**
Stand 6347

VON ROLL
Heizkessel, Radiatoren
und Zubehör

Halle **6**
Stand 1251

495

Torstahl mit Doppelriegel

**TORSTAHL 40 ist dank
seinem Ausgangsmaterial
besonders gut schweisbar**



Aktiengesellschaft der
von Moos'schen Eisenwerke
Luzern

rh

xerotin

xex

für geruchlose, vorbeugende Holzimprägnierung

Dr. R. Maag AG Dielsdorf Tel. 051 / 94 12 55

**REPUBLIC OF IRAQ
MINISTRY OF OIL
GAS DISTRIBUTION ADMINISTRATION**

**Five years plan project
Call for tender**

**NATURAL GAS AND LIQUEFIED PETROLEUM GAS TRANSMISSION PIPELINES
FROM KIRKUK TO BAGHDAD AND LIQUEFIED PETROLEUM PROCESSING
PLANT AT TAJI, BAGHDAD**

1. The Gas Distribution Administration invites experienced and qualified tenderers in similar work for the Supply, Construction, Starting up and Supervision of operation of the following:

A

1. Two parallel 300 km long (approx.) pipelines of 16" and 8" ⁵/₈ O. D. for transmission of natural gas and broad-cut respectively.
2. Natural gas distribution network serving industrial consumers in the Baghdad area and having a total length of 40 km (approx.) of various diameters.
3. 30 km long natural gasoline pipeline of 4" ¹/₂ O. D. from Taji Processing Plant to Daura Refinery.

B

12,000 bbl/day L. P. G. Processing Plant with loading plant for cylinders, tankers and tank-cars, etc.... and Headquarters at Taji, Baghdad.

2. Tenderers are invited either for the complete project or for either (A) or (B) above.
3. Tender documents may be inspected on or after the MAY 20, 1965, at the following address:
 - i. Embassy of the Republic of Iraq in Berne.
 - ii. Sofregaz Office - 39, rue de la Bienfaisance PARIS 8^e - France.
4. Firms desiring to tender may obtain two (2) complete sets of tender documents from the Chief Accountant's Office of the Gas Distribution Administration or from

the Sofregaz Office at the above address on or after MAY 20, 1965, upon payment of ID 200 or the equivalent sum in other currency. This sum is unrefundable.

5. All tenders including tender documents shall be submitted to the Chief Accountant's Office, Gas Distribution Administration and must be accompanied by the deposit referred to in the instructions to tenderers paragraph (8) of the tender documents. The above mentioned deposit may be replaced by a Bank Guarantee in Iraq. Cheques are unacceptable.
6. Local tenderers must submit a valid certificate of membership in a Chamber of Commerce and Income Tax Certificate together with their tenders.
7. Tender must be submitted in sealed envelopes and endorsed clearly on the outside with «Natural Gas and L. P. Gas Transmission Pipeline from Kirkuk to Baghdad and Taji L. P. G. Processing Plant» with tendered section/s. and be submitted to the Office of the Chief Accountant, G. D. A. before 12 o'clock noon local time on SEPTEMBER 20, 1965.
8. If the documents are sent by post, they shall be registered and posted early enough to ensure that their tender will reach the G. D. A. within the limited time, and that all required documents will be submitted with it in accordance with paragraph (2) of the instructions to tenderers. The tender and all documents shall be in English.
9. The Gas Distribution Administration is not bound to accept the lowest price tender or any other tender.

(Mishal M. Hammodat)
DIRECTOR GENERAL
GAS DISTRIBUTION ADMINISTRATION

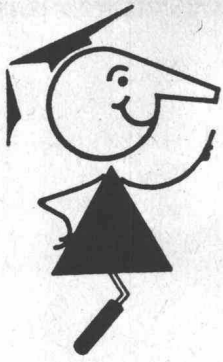

seit
1923

Tricosal®

BAU-CHEMIE AG BASEL 061/230016

Zement-Schnellbinde- und Dichtungsmittel, Plastifizierer, Verzögerer, Beton-Reinigungsmittel, Gipsverzögerer, Fugenbänder, Spritzbeton, Injektionen, Abdichtungen, Kunststoffe, Frostschutzmittel
Isolationen aus PVC-Folien 1—2 mm für Grundwasserwannen, Tunnels, Flachdächer usw.

Gemeinde Oftringen AG

Stellenausschreibung

Auf unserer Bauverwaltung ist die neu geschaffene Stelle eines

Tiefbau- oder Vermessungszeichners

zu besetzen.

Erfordernisse:

- Ausbildung als Tiefbau- oder Vermessungszeichner
- gute Auffassungsgabe
- Gewandtheit im Verkehr mit Behörden und Privaten
- Fähigkeit zu selbständiger Arbeit

Geboten werden:

- weitgehend selbständige Tätigkeit im allgemeinen Tiefbau
- Mithilfe bei Planungsarbeiten
- angenehmes Arbeitsklima
- 5-Tage-Woche
- zeitgemässe Besoldung

Jüngeren Bewerber ist Gelegenheit zur Einarbeitung geboten.

Weitere Auskunft erteilt der Bauverwalter. Tel. (062) 7 58 30. Bewerbungen sind unter Beilage der üblichen Unterlagen mit Angabe der Gehaltsansprüche bis **30. April 1965** an den Gemeinderat, 4665 Oftringen, einzureichen.

Kanton Appenzell A. Rh.

Folgende Stelle, mit Amtssitz in Herisau, wird zur Wiederbesetzung ausgeschrieben:

dipl. Bauingenieur

Aufgaben: Projektierung, Vorbereitung und Bauleitung von Strassenbauten (Ausbau und Neubau), evtl. Gewässerverbauungen.

Bei Interesse Einsatz für erdbaumechanische oder Gewässerschutzprobleme.

Anforderungen: Abgeschlossene Hochschulbildung. Womöglich Unternehmerpraxis im Strassen- und Belagsbau oder allgemeinen Tiefbau, evtl. Projektierungs- und Bauleitungspraxis im Strassenbau.

Zeitgemässe Anstellungsbedingungen, Gehalt je nach Praxis. Eintritt möglichst bald.

Anmeldung mit Handschriftprobe, vollständigen Personalangaben, Angaben über Bildungsgang, bisherige Tätigkeit, Gehaltsansprüche, frühesten Eintrittstermin, mit Photo an die Baudirektion von Appenzell AR in Herisau.

Nähere Auskunft erteilt der Kantonsingenieur in Herisau, Telefon (071) 51 61 64.

Herisau, den 5. April 1965.

Die Baudirektion

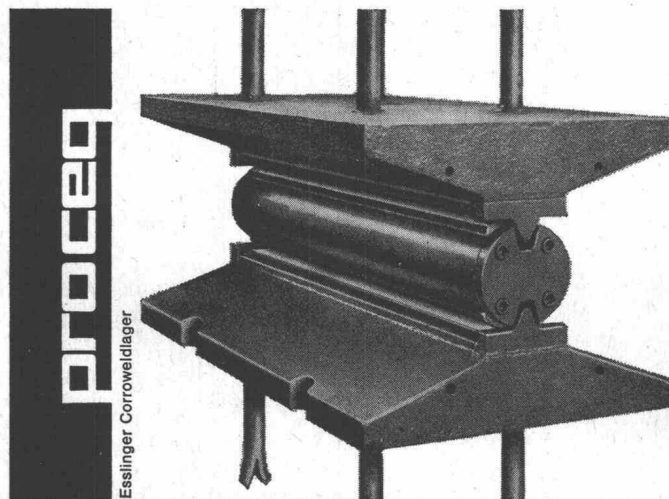

proceq

Esslinger Corroweldlager

proceq

Proceq SA 8034 Zürich 051 - 47 78 00

Auflager für den Hoch-, Tief- und Brückenbau

aus Stahl, Neoprene und Teflon zur Aufnahme und Übertragung von Kräften und Bewegungen.

Vielfältiges Typenprogramm. Für jeden Bedarfsfall das geeignete Lager. Bitte verlangen Sie unsere Unterlagen über Fahrbahnübergänge.

proceq

Ygnis Heizkessel

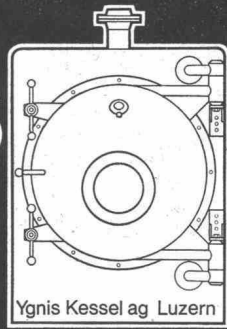

Ein massgebendes Unternehmen der Baustoffindustrie **sucht** einen **dipl. Tiefbautechniker** als

Leiter des technischen Büros

für seine Elementefabrikation, die Gross- und Kleinelemente (einschliesslich solchen in Spannbeton) umfasst. Der Bewerber hat mit seinem Mitarbeiterstab Offerten und Konstruktionsvorschläge auszuarbeiten und diese den Kunden gegenüber kompetent zu vertreten. Voraussetzung bildet ein gutes statisches und konstruktives Rüstzeug über den gesamten Betonbau, einschliesslich des Spannbetons. Die technische Ueberwachung der Ausführungen gehört gleichfalls zu seinen Obliegenheiten.

Unser zukünftiger Mitarbeiter versteht es, seine Aufgaben in konzilianter und geschickter Art mit den Anforderungen der einzelnen Abteilungen zu koordinieren.

Es werden zeitgemässe, den hohen Anforderungen des Postens entsprechende Arbeitsbedingungen geboten.

Wir erwarten Ihre Offerte mit den üblichen Unterlagen unter Chiffre **OFA 4205 B** an **Orell Füssli-Annoncen AG, 3001 Bern.**

Buchhaltungs-Sorgen?

Das Einrichten und — oder Nachführen Ihrer Buchhaltung überlassen Sie vorteilhaft dem routinierten Fachmann. Sie sparen Zeit und Geld!

I. H. Koller, Buchhaltungsbüro, Niefengasse 21, 8004 Zürich
Tel. (051) 25 20 87



Im Zuge des weiteren Ausbaues des

Eidg. Amtes für Strassen- und Flussbau

werden gesucht:

Ingenieur

In höherer Stellung zur Mitarbeit auf dem Gebiete der Wildbachverbauung, der Flusskorrektur und des Strassenbaues. Die Stelle bietet guten Ausgleich zwischen Bürotätigkeit und Aussendienst.

Erfordernisse: Abgeschlossenes Hochschulstudium; Befähigung zur selbständigen Bearbeitung der übertragenen Aufgaben. Gewandtheit im Verkehr mit Behörden und Driften.

Ingenieur

zur Mitarbeit in der Oberaufsicht über den Talsperrenbau.

Erfordernisse: Abgeschlossenes Hochschulstudium, Erfahrung im Projektieren und Bau von Wasserkraftanlagen.

Ingenieure

zur Mitarbeit in den Sektionen Planung und Projektierung der Ueberlandautobahnen und Expressstrassen.

Erfordernisse: Abgeschlossenes Hochschulstudium, Erfahrung im Projektieren und im Bau von Strassen oder Tunneln; für die Mitarbeit im Gebiete der Expressstrassen Kenntnisse im Verkehrsingenieurwesen erwünscht. Gewandtheit im Verkehr mit Behörden und Driften.

Handschriftliche Bewerbungen mit vollständigen Angaben über Bildungsgang, bisherige Tätigkeit, Sprachenkenntnisse und Referenzen sind zu richten an

Eidg. Amt für Strassen- und Flussbau
Monbijoustrasse 40, 3003 Bern

bator lift ag

Herzogenbuchsee
Tel. 063 52263

Falt-, Schiebe-, Klapp-, Hallen- und
Boxentore
Krankklappen, Stapelwände, Antriebe,
Steuerungen, Signalanlagen
Oelhydraulische Aufzüge

Entreprise de moyenne importance
cherche pour son département de
construction

1 dessinateur en bâtiment

Possibilités de se former dans
l'exécution de dessins pour bâtiments
industriels.

Les candidats sont priés d'envoyer leur
offre de service, avec photo et copies
de certificats sous chiffre F 57434-36
à Publicitas SA, Bienne.

Zu verkaufen

Bürobaracke

Grösse 6,00 x 8,00 m. 1 Längsseite mit grossen Fenstern, mit
versch. zusätzlichen Einrichtungen. Per sofort sehr günstig
abzugeben.

HEINZ ISLER, dipl. Ing. ETH/SIA, Ingenieurbüro,
3400 Burgdorf, Tel. 024 / 3 20 44

Dipl. Architekt ETH/SIA

mit 15 Jahren Erfahrung, Inland und Uebersee, sucht neuen Wirkungskreis in lei-
tender Stellung oder Partnerschaft in Architekturbüro.

Offerten unter Chiffre ZC 642 an Mosse-Annoncen, 8023 Zürich.

Projektwettbewerb

für ein Primar- und ein Realschulhaus, verbunden mit einem Ideenwett-
bewerb für eine Gesamtüberbauung im Gebiet der Hüslimatt
in Oberwil BL

Ausschreiber: Einwohnergemeinde Oberwil BL.

Thema: Ein Primar- und ein Realschulhaus, verbunden mit einem Ideen-
wettbewerb für eine Gesamtüberbauung im Gebiet der Hüslimatt in
Oberwil BL.

Fachpreisrichter: Herr H. Bühler, Architekt, Therwil; Herr A. Dürig, Archi-
tekt BSA/SIA, Basel; Herr H. Erb, Architekt BSA/SIA, Hochbauinspektor,
Mulfenz; Herr R. Tschudin, Architekt BSA/SIA, Reinach; Herr W. Zimmer,
Architekt SIA/FSAI, Birsfelden.

Teilnahmeberechtigte: Teilnahmeberechtigt sind alle seit mindestens
dem 1. Januar 1963 in den Kantonen Baselland und Basel-Stadt nieder-
gelassenen Fachleute mit Schweizer Bürgerrecht sowie auswärts woh-
nende Bürger beider Kantone. Für namentlich genannte, nicht ständige
Mitarbeiter gelten die gleichen Bedingungen.

Preise: Dem Preisgericht steht für die Prämierung von Entwürfen ein
Betrag von Fr. 36 000.— zur Verfügung. Für Ankäufe und Entschädigun-
gen stehen Fr. 9000.— zur Verfügung.

Bezug der Unterlagen und Fragestellung: 1. Die Wettbewerbsunterlagen
können gegen eine Hinterlage von Fr. 50.— bei der Gemeindeverwal-
tung Oberwil bezogen werden. Gegen Bezahlung von Fr. 1.— kann auch
das Wettbewerbsprogramm allein bezogen werden. Der hinterlegte Be-
trag von Fr. 50.— wird bei rechtzeitiger Einreichung eines programm-
gemässen Projektes oder bei Rückgabe der unversehrten Unterlagen bis
30. Juli 1965 zurückerstattet. 2. Den Wettbewerb betreffende Fragen sind
ohne Namensnennung des Fragestellers bis zum 15. Mai 1965 schriftlich
an die Gemeindeverwaltung Oberwil BL zuhanden des Präsidenten des
Preisgerichtes zu richten. Die Fragen werden vom Preisgericht beantwor-
tet und allen Bewerbern als Ergänzung des Wettbewerbsprogramms zu-
gestellt.

Ablieferungstermin: Die Entwürfe müssen bis 31. August 1965, 17.00 Uhr,
der Gemeindeverwaltung Oberwil BL abgeliefert werden bzw. den Post-
stempel dieses Tages tragen. Die Modelle sind bis 10. September 1965,
17.00 Uhr, der Gemeindeverwaltung zu übergeben.

Der Gemeinderat

Programm von der Wettbewerbskommission SIA genehmigt.

A vendre

Société industrielle cherche à vendre une installation com-
plète de

Galvanoplastie Industrielle

comprenant plusieurs grandes cuves ainsi que des redres-
seurs et divers appareils de contrôle. Affaire très intéres-
sante, à enlever tout de suite.

Faire offres sous Chiffre P 55019 N à Publicitas,
2300 La Chaux-de-Fonds.

Bedeutende Firma für thermische Isolationen (Nähe Zürich) sucht technischen Mitarbeiter als

nebenamtlichen Redaktor für die Ausarbeitung eines Isolierhandbuches für technische Prospekte

Notwendig sind:

- gründliche technische Ausbildung (ETH oder Technikum)
- gute Erfahrung im Hochbau
- Fähigkeit, Isolierprobleme praktisch und übersichtlich in Tabellen, eventuell Skizzen, darzulegen.

Die Arbeit dürfte im Nebenamt mindestens ein halbes Jahr benötigen.

Offerten mit Unterlagen, welche eine Ueberprüfung der Fähigkeiten erlauben, unter Chiffre OFA 631 ZI an Orell Füssli-Annoncen AG, 8022 Zürich.

Für unsere Bausektion suchen wir

dipl. Bauingenieur

mit praktischer Erfahrung im Tiefbau.

Tätigkeitsgebiet: Planung, Projektierung, Konstruktion und Ausführung von unterirdischen Anlagen. Leitung einer Gruppe von Technikern und Konstrukteuren.

Wir bieten: Selbständige, interessante und vielseitige Tätigkeit. Zeitgemässe Besoldung, alternerende 5-Tage-Woche.

Eintritt: Sofort oder nach Uebereinkunft.

Offerten von Schweizer Bürgern mit ausführlichem Lebenslauf, Zeugnissen, Referenzen und Gehaltsanspruch sind zu richten an Abteilung für Genie und Festungswesen, Mattenhofstrasse 5, 3003 Bern.

WIR SUCHEN weitere Mitarbeiter:

Bürochef

für die Ingenieur-Abteilung

Ingenieur

für Betreuung von Schalen-Baustellen im In- und Ausland. (Wird eingearbeitet.)

Ingenieur

(ETH oder HTL) für konventionellen Eisenbeton und Vorfabrikation.

Geboten wird gute Bezahlung, interessante und abwechslungsreiche Tätigkeit. Idealer Arbeitsplatz in unserem Büroneubau, mitten im Grünen, 4 Minuten vom Autobahn-Abgang Kirchberg (= 15 Minuten von Bern).

Ihre Bewerbung richten Sie bitte schriftlich oder telefonisch an

HEINZ ISLER, dipl. Ing. ETH/SIA, 3400 BURGDORF

Ingenieurbüro für Schalen-, Industrie- und Kunststoffbau
Telefon: Büro 034 / 3 20 44 oder Privat 034 / 2 24 56

MIGROS-GENOSSENSCHAFTS-BUND

Für die Projektierung und Ueberwachung unserer Bauvorhaben (Neu- und Umbau von Filialen und Geschäftshäusern) suchen wir je einen gut ausgewiesenen und neuzeitlichen Lösungen zugänglichen

Architekten

Innenarchitekten

Bautechniker

Wir erwarten von unseren neuen Mitarbeitern die selbständige Bearbeitung von sehr interessanten und vielseitigen Aufgaben und bieten eine ausbaufähige Dauerstellung in einem kollegialen, aufgeschlossenen Team, Leistungslohn und fortschrittliche Arbeitsbedingungen (drei Wochen Ferien, 5-Tage-Woche, Pensionskasse usw.)

Offerten mit Angaben über Ausbildung, bisherige Tätigkeit und Zeugniskopien sind zu richten an den
MIGROS-GENOSSENSCHAFTS-BUND, Personalabteilung
Limmatstrasse 152, 8031 Zürich

HARTMANN

Neuzeitlich bauen mit

u. Co. AG Biel

Rolladen - Garagentore - Metallfenster und Fassaden

Eidgenössische Technische Hochschule

Für die Versuchsanstalt für Wasserbau und Erdbau suchen wir zu baldigem Eintritt einen

dipl. Bauingenieur

mit einigen Jahren Praxis auf dem Gebiete des Wasserbaus, evtl. mit Kenntnissen in Bodenmechanik, für Arbeiten auf dem Gebiete der Grundwasserforschung (vorwiegend Laborversuche). Alter: bis 35 Jahre.

Interessenten sind gebeten, ihre Bewerbungen mit Lebenslauf, Photo und Gehaltsansprüchen bis zum 1. Mai 1965 einzureichen an den Sekretär des Schweiz. Schulrates, Eidgenössische Technische Hochschule, 8006 Zürich.

Auf dem Kantonsingenieurbüro ist die Stelle eines

Architekten oder Hochbautechnikers

zu besetzen, zur Bearbeitung der Fragen, die mit dem Hochbau zusammenhängen: Kantonseigene Bauten, Wohnungs- und Stallsanierungen, Vollzug des Baugesetzes usw.

Geboten werden abwechslungsreiche Arbeit mit Innen- und Aussendienst, zeitgemässe Besoldung mit Pensionskasse, alternierende 5-Tage-Woche.

Bewerber sind gebeten, ihre Offerten mit Beilagen über Bildungsgang und Tätigkeit und mit Gehaltsansprüchen bis 10. Mai 1965 einzureichen an die

Baudirektion des Kantons Obwalden, Sarnen

Junger

Hochbauzeichner

sucht in Zürich Anstellung in gutem, fortschrittlichem Architekturbüro. Offerten unter Chiffre ZL 500 an Mosse-Annoncen, 8023 Zürich.

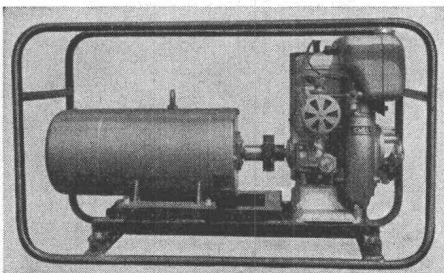

Stromerzeugung
zu jeder Zeit, an jedem Ort

NOTSTROMANLAGEN

ab 1 kW bis zu beliebigen Grössen, stationär und fahrbar

für Industriebetriebe, Baustellen, Zivilschutz, Warenhäuser, Spitäler, Hotels, Cinemas, Hochhäuser usw.

Kurze Lieferfristen, günstig im Preis — Fachmännische Beratung

HANS BACHMANN, ING., ZUG

Guggitalring 5, Tel. 042/4 45 16

Generalvertretung der Josef Zurschmitten AG, BRIG

TEMPO

TELLE

Neues wandelbares
Schweizer Büromöbel-Programm

für
funktionell rationell

richtige Arbeitsplatzgestaltung

Unsere Organisationsberater freuen sich auf Ihren Besuch
an der MUBA, Halle 25, Stand 8641,

oder

verlangen Sie Unterlagen direkt vom Generalvertreter für
die Schweiz



Gebrüder Scholl AG

Zürich, beim Paradeplatz
Poststrasse 3, Tel. (051) 23 76 80

Industrielle Betriebe der Stadt Zürich

Gesucht

Ingenieur-Techniker HTL

Im Büro für Wasserkraftanlagen ist die Stelle eines
Ingenieur-Technikers HTL zu besetzen. Der Aufgaben-
bereich umfasst die vielseitige und interessante Projektie-
rung und Bauleitung von Tiefbauten für die Erweiterung
bestehender Kraftwerke und den Neubau von Unterwerken
der Stadt Zürich.

Erwünscht ist einige Jahre Büro- oder Baustellenpraxis im
Tiefbau und Freude am Konstruieren.

Geboten werden neuzeitliche Arbeitsbedingungen in
kleinem Team und bei Eignung Dauerstellung.

Interessenten werden zu einer Besprechung im Büro für
Wasserkraftanlagen, Amishaus II, Bahnhofquai 5, eingeladen.
Vorherige telefonische Anmeldung erwünscht (051/25 03 30,
intern 2630).

Bauunternehmung der Ostschweiz sucht für Projektbearbei-
tung

Architekten Hochbautechniker

evtl. qualifizierten **Hochbauzeichner**.

Bewerber müssen befähigt sein, Projekt und Werkpläne
selbständig zu bearbeiten.

Bei Eignung Dauerstelle.

Eintritt nach Uebereinkunft.

Interessenten melden sich unter Chiffre ZM 5816 an Mosse-
Annoncen, 8023 Zürich.

Ich suche für die Firma **Schneider & Co. AG** für **Isolie-
rungen und Industriebedarf in Winterthur** einen 30- bis 35-
jährigen, gut ausgewiesenen

Hochbautechniker als direkten Mitarbeiter des Verkaufsleiters

Der Aufgabenkreis umfasst die Ausarbeitung von Projekten
und Offerten, die Durchführung von technischen Berech-
nungen und gelegentlich von zeichnerischen Arbeiten.

Vorausgesetzt werden abgeschlossene Ausbildung und ent-
sprechende Praxis.

Sprachen: Deutsch und Französisch.

Einem initiativen Fachmann wird ausbaufähige Dauerstelle
zu interessanten Bedingungen geboten.

Offerten mit den üblichen Unterlagen und handgeschriebe-
nem Begleitbrief unter Kennziffer BB 140 erbeten an

Dr. H. Schwing, dipl. Ing. ETH

Konsulent für Organisation und Personalfragen
Auf der Mauer 17, Zürich 1, Tel. (051) 47 73 47

Ernst
URINALANLAGEN
ohne Wasserspülung, geruchlos

F. Ernst, Ing. AG, Zürich 3, Weststrasse 52
Tel. 33 60 66 / 35 36 55



kamm

KAMM & Co., Zentralheizungen, Gerberngasse 7a/b, Bern Telefon (031) 22 18 22

Wir suchen für unsere Bauabteilung eine(n)

Hochbauzeichner (in)

als Sachbearbeiter(in) für interessante Bauaufgaben.

Dauerstelle, Fünftagewoche, Pensionskasse, fortschrittliche Anstellungsbedingungen. Eintritt nach Uebereinkunft.

Wenden Sie sich schriftlich oder telefonisch an den Personalchef der

ERNST GÖHNER AG

Neubauten, Generalunternehmung
Hegibachstrasse 47, Postfach, 8032 Zürich
Telefon 051 / 24 17 80

Die Generaldirektion der PTT-Betriebe sucht für ihre Hochbauabteilung einen

diplomierten Architekten

oder einen

Architekt-Techniker HTL

Aufgabenkreis: Bearbeitung interessanter und vielseitiger Bauaufgaben. Verhandlungen mit Baufirmen, Amtsstellen und Behörden. Beratung der Kreisdirektionen und der verschiedenen Fachdienste in Baufragen.

Erfordernisse: Dipl. Architekt ETH oder EPUL, evtl. Architekt-Techniker HTL. Erfahrung und Sicherheit in Entwurf und Bauführung. Guter Verhandlungspartner. Organisationstalent. Kenntnis der Amtssprachen.

Wir bieten: Ein abwechslungsreiches und ausbaufähiges Tätigkeitsgebiet. Weitgehende Selbständigkeit im Fachbereich. Den heufigen Verhältnissen entsprechende Entlohnung und gut ausgebaute Sozialleistungen. Dauerstelle mit Aufstiegsmöglichkeiten.

Wir sind gerne bereit, Interessenten über Einzelheiten des zu besetzenden Postens näher zu orientieren (031/62 22 04). Ihre Bewerbung mit den üblichen Unterlagen richten Sie bitte an die **Personalabteilung der Generaldirektion PTT 3000 Bern.**

Baumaschinen

Verkauf
Vermietung
Service



Flottmann
Goodman
Diamond
Pettibone-Mulliken
Robbins

kamag

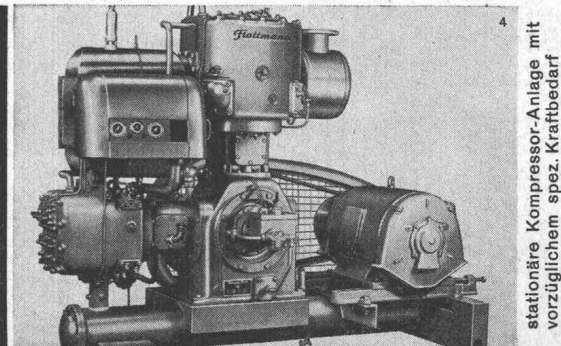

stationäre Kompressor-Anlage mit vorzüglichem spez. Kraftbedarf

Kraft- und Arbeitsmaschinen AG
Schlieren-Zürich Tel. 051/98 92 88

Unterlagsböden

Ing. A. Tobler, Zürich
Fugenlose Bodenbeläge

Kunstholzbeläge

Bauunternehmung der Ostschweiz sucht für Projektbearbeitung

Architekten Hochbautechniker

evtl. qualifizierten **Hochbauzeichner**.

Bewerber müssen befähigt sein, Projekt und Werkpläne selbstständig zu bearbeiten.

Bei Eignung Dauerstelle.

Eintritt nach Uebereinkunft.

Interessenten melden sich unter Chiffre ZM 5816 an Mosse-Annoncen, 8023 Zürich.

Als qualifizierte Sekretärin oder kaufmännische Angestellte ist Ihr Platz in unserem Team.

Wenn Sie interessante Arbeit und Verantwortung suchen und in einem jungen, vitalen, sich stark entfaltenden Team mit wirklich angenehmem Arbeitsklima mitarbeiten wollen, kommen Sie nach telefonischer Anmeldung zu einer unverbindlichen Besprechung zu uns. Auch ältere Semester mit Praxis in Architektur- oder Ingenieurbüro sind willkommen.

Ebenso suchen wir einen qualifizierten

Bauzeichner

für internationale techno-medizinische und betriebsorganisatorische Bildplanung.

Wir bieten 5-Tage-Woche, englische Arbeitszeit, Pensionskasse usw.

Offerten erbeten an
HOSPITAL-PLAN AG

Ingenieurbüro für koordinierte techno-medizinische und betriebsorganisatorische Spitalplanung
Europäisches Zentralbüro Horgen ZH, Neudorfstrasse 47

Elgg ZH

Die politische Gemeinde Elgg beabsichtigt die Erstellung eines Saalgebäudes mit Restaurant sowie eines Verwaltungsgebäudes mit Wohnungen. Zur Erlangung von verschiedenen Vorprojekten wird ein auf wenige Architekten beschränkter

Wettbewerb

durchgeführt. Architekten im Umkreis von etwa 50 km, die an dieser Aufgabe Interesse haben und schon solche Bauten erstellt haben, können **schriftlich** nähere Auskunft verlangen.

Gemeinderat Elgg, 8353 Elgg

Wir suchen für unser Büro in Wetzikon ZH:

2 Eisenbetonzeichner

zur Bearbeitung interessanter Hoch- und Tiefbauten.

5-Tage-Woche. Fürsorgeeinrichtungen.

O. Schulthess & W. Dolder, Ingenieurbureau,
Eichstrasse 2, **8620 Wetzikon 1**

Nous cherchons un

ingénieur civil

diplômé EPF ou EPUL, avec quelques années de pratique en béton armé et béton précontraint.

Faire offres manuscrites avec curriculum-vitae, références et prétentions de salaire au

BUREAU J. BAUTY, INGENIEUR SIA
1, rue Hugo-de-Senger, **1205 Genève**

Wir suchen qualifizierten

Hochbauzeichner

Quiba AG, Weinbergstrasse 149, **8006 Zürich**



Schaumpolystirol

Qualität 18 kg/m² ist sicherer. Technische Daten finden Sie bei einem LUXIT-Vertreter über alle unsere Möglichkeiten.

LUXIT SA

Spiez	033 7 64 70
Basel	061 34 93 24
Winterthur	052 6 34 23
Neuchâtel	038 5 35 09
Bellinzona	092 5 54 91
Genève	022 64 12 54
Wallis	025 5 25 56

CHANDIEU 4 **1000 LAUSANNE**
021 26 95 95

Zur selbständigen Bearbeitung interessanter Bauaufgaben suche ich einen

Architekten oder Bautechniker

der über gute Kenntnisse in Projektierungs-, Ausführungs- und Submissionsarbeiten verfügt. Bauplatzerfahrung erwünscht.

Offerten erbeten an
Rud. Zürcher, dipl. Architekt SIA
Seefeldstrasse 62, **8008 Zürich**, Tel. (051) 47 53 63

Dipl. Ing. Architekt

40, Bürochef in grossem Büro, 14 Jahre Praxis mit besten Referenzen, sucht neuen Wirkungskreis.

Offerten erbeten unter Chiffre 2055 an Mosse-Annoncen, Postfach, 4001 Basel 1.

Suche eine selbständige und verantwortungsvolle Stelle in

technischen Betrieb

(Dipl. Ing.) Besitze langjährige Erfahrung auf den **Autobahnen** in Deutschland, besonders im Belagswesen (Asphalt, Beton).

Interessenten möchten sich melden unter Chiffre M 71336 an Publicitas AG, 3001 Bern.

Architekt und Bauführer

in ungekündigter Stellung (32jährig), sucht auf Sommer 1965 **neuen Wirkungskreis**. Leitung von architektonisch anspruchsvollen Bauten, evtl. Leitung eines Zweigbüros (bis etwa 30 km von Zürich).

Offerten unter Chiffre ZD 641 an Mosse-Annoncen, 8023 Zürich.

Gesucht

Hochbauzeichner / Techniker

mit mehrjähriger Erfahrung, an selbständiges Arbeiten gewöhnt, für die Bearbeitung von öffentlichen Bauaufgaben.

Naef, Studer + Studer, Architekten
8032 Zürich, Hegarstrasse 9, Tel. (051) 47 95 07

Gesucht auf Architekturbüro in Zürich

Bautechniker / Architekt

für die Bearbeitung interessanter Bauaufgaben. Zeitgemässe Arbeitsbedingungen in kleinerem Team.

Handschriftliche Bewerbungen mit den üblichen Unterlagen erbeten unter Chiffre OFA 661 Zp an Orell Füssli-Annoncen AG, 8022 Zürich.

FÖRDERBANDZUBEHÖR

Projektierung

Montagebeihilfe

Beratung

durch unsere Fachtechniker

Tel. (061) 43 55 55

STAHLBAU
LAIS & BASEL
ABTEILUNG FÖRDERBANDZUBEHÖR



Wirtschaftlicher
armieren
mit fi-Rista
Elementen
armieren

Drahtwerke Fischer & Co.
Reinach AG Tel. (064) 71 15 55

AW Clichés

ANDERSON + WEIDMANN
Traugottstr. 6 Zürich 5
Briefadresse: 8037 Zürich, Postfach

Tel. 42 08 17

**Beton
Waschbeton
Einkorn-Waschbeton**

Gartenplatten, Treppenstufen, Mauersteine usw.
Bauteile für die individuelle Gartengestaltung.

Obriß Zementwaren + Bauelemente
Zofingen, Tel. (062) 8 33 69

Gesucht per sofort oder nach Uebereinkunft

**Tiefbautechniker sowie
Tiefbau- oder Vermessungszeichner**

für die selbständige Bearbeitung von interessanten, abwechslungsreichen Bauaufgaben, wie Strassenbau, Kanalisierungen, Wasserversorgungen, Quartierplanungen, Filteranlagen und Zivilschutzbauten. Evtl. Bauleitung. 5-Tage-Woche in kleinem Arbeitsteam.

Offerten mit den üblichen Angaben oder telefonische Anfragen an

ZOBRIST + WEIDELI, Ingenieurbüro
Streulistrasse 3, 8032 Zürich, Telefon (051) 47 47 81

Zur Führung unserer Abteilung Kehrrechtverwertung suchen wir als Leiter und Prokurist einen

**dipl. Ingenieur oder
Ingenieur-Techniker HTL**

in aufgeschlossenes Arbeitsteam zu sehr interessanten Arbeitsbedingungen. Gelegenheit zur Einarbeit wird geboten.

Offerten an **Herzog, Sonderegger S.A.**, officio d'ingegneria, Via Monte Boglia 24, Lugano.

Hochbauzeichner/Hilfsbauführer

sucht Dauerstelle in Arch.-Büro oder Bauunternehmung auf dem Platz Zürich oder nähere Umgebung. 4 Jahre Praxis. Eintritt Mai oder nach Uebereinkunft. — Offerten unter Chiffre ZU 653 an Mosse-Annoncen, 8023 Zürich.

Gesucht

Bauführer

Für die Durchführung der örtlichen Bauleitung (Wohnbauten) auf verschiedenen Baustellen Nähe Zürich und in der Ostschweiz suche ich einen ausgewiesenen selbständigen Bauführer.

Kontaktnahme unter Tel. (051) 25 08 81
oder (054) 7 13 00

Wir suchen qualifizierten

Hochbauzeichner

Quiba AG, Weinbergstrasse 149, 8006 Zürich

Gesucht für interessante Bauaufgaben

Bautechniker/Architekt

mit längerer Praxis für die selbständige Bearbeitung von Ausführungs-Detailplänen und Bauführung.

5-Tage-Woche.

Offerten erbeten an:

Architekturbüro Peter Fluor
Zugerstrasse 30, 8810 Horgen, Tel. 82 56 17

Kaufm. Angestellter mit mehrjähriger Praxis in grösserer Bauunternehmung sucht zwecks Veränderung Stelle als

Baukaufmann

Gebirgsbaustelle bevorzugt.

Offerten sind zu richten unter Chiffre L 71379 Y an Publicitas, 3001 Bern.

Junger

Hochbauzeichner

sucht Stelle Mai/Juli 1965. Zürich und Umgebung bevorzugt. Offerten erbeten unter Chiffre ZA 5864 an Mosse-Annoncen, 8023 Zürich.

Zu verkaufen

Saurer-Kipper

Typ 2C 1D, Nutzlast 5 t. Neu revidiert (Belege vorhanden). Das Fahrzeug ist ausgerüstet mit Fahrtenschreiber, Lenkersitz mit Federung, hydr. Lenkhilfe usw.

Offerten sind zu richten an:

GEBR. G. + L. SPAINI, HOCH- UND TIEFBAU BASEL AG,
Wartenbergstrasse 45, Basel, Telefon 41 47 70

WANDBEKLIEDUNG

die neueste Kollektion farbenfroh sauber solid schön

FLEXARMIT-DECOR

Verkauf durch
die Mitglieder
des Verbandes
der Schweiz.
Tapetenhändler

Färberei
Schlieren AG,
Tel. 051/98 72 01

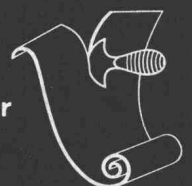

Diplom. Tiefbautechniker

Schweizer Bürger mit Erfahrung im allgemeinen Tiefbau inkl. Tunnelbau und Strasse sucht Vertrauensposten für Techn. Büro, evtl. kombiniert mit Unternehmung Genf, Lausanne, Wallis.

Offerten unter Chiffre PD 7977 an Publicitas, 1000 Lausanne.

Junger Tiefbautechniker sucht Stelle

im Tessin oder in der Westschweiz.

Offerten unter Chiffre B 35776-23 an Publicitas, 6002 Luzern.

Junger Hochbauzeichner

sucht Stelle in Architekturbüro ab 1. Mai 1965.

Tel. (051) 47 15 12 ab 19 Uhr

Junger, arbeitsamer

Bauzeichner/Bauführer

sucht ab 14. Juni neuen Wirkungskreis. Erfahrung in Devisieren. Eigener PW.

Offerten unter Chiffre ZH 5831 an Mosse-Annoncen, 8023 Zürich.

Dipl. Architekt ETH

sucht Stelle auf 1. Mai oder später. Platz Zürich. 10 Jahre Praxis in Projekt, Werkplänen, Devis, Bauführung.

Offerten unter Chiffre ZF 643 an Mosse-Annoncen, 8023 Zürich.

Junger Bauführer

sucht neuen Wirkungskreis in Zürich und Umgebung in Bauunternehmung, evtl. Architekturbüro.

Offerten unter Chiffre ZJ 645 an Mosse-Annoncen, 8023 Zürich.

Bauingenieur

ledig, 28 Jahre alt, sucht interessante, selbständige Tätigkeit auf Architekturbüro. Bei Zuschriften bitte Arbeitszeit und Verdienstmöglichkeiten angeben.

Zuschriften sind zu richten an: Alfred Hertkorn, staatl. gepr. Bauing., 7451 Weildorf, Kr. Hechingen, Deutschland.

Dipl. Architekt

mit 10 Jahren Praxis, sucht für sofortigen (oder nach Uebereinkunft) Eintritt modernes Büro mit interessanten Aufträgen.

Offerten unter Chiffre ZO 5811 an Mosse-Annoncen, 8023 Zürich.

Aushubarbeiten für Trax

und

Transporte für Lastwagenkipper

werden laufend rasch und zuverlässig ausgeführt.

Offerten an Spalinger & Hunziker, Bauunternehmung, Neugutstr. 57, Wallisellen, Tel. 051/93 44 02.



Ventilatoren
Entstaubung
Spänetransport
Staubfilter
Raumlüftung
Luftheizungen
Holztrocknungs-
Anlagen

Tel. 032 4 15 13

Architekt, dipl. ETH

niedergelassener Ausländer (nicht bewilligungspflichtig) mit mehr als 5 Jahren Praxis in Entwurf und Ausführung sucht selbständige Tätigkeit in zeitgemäßem Architekturbüro in Zürich oder Umgebung.

Offerten unter Chiffre ZC 635 an Mosse-Annoncen, 8023 Zürich.

Dipl. Ingenieur (Inder)

sucht Stelle in der Schweiz als Statiker von Stahl, Eisenbeton, Spannbeton, Konstruktionen von vorfabrizierten Eisenbeton-Spannbeton-Elementen. Praxis 3 Jahre in London und 3 Jahre in Indien in Hoch- und Tiefbauten.

Offerten erbeten unter Chiffre ZN 5848 an Mosse-Annoncen, 8023 Zürich.

Junger

Tiefbauzeichner

mit Ausbildung in Tiefbau und Eisenbetonbau sucht auf 1. Juni 1965 Stelle in kleinerem Ingenieurbüro (Strassenbau, allg. Tiefbau) in Zürich.

Richten Sie Ihre Offerte unter Chiffre F 50705 G an Publicitas, 9001 St. Gallen.

Erfahrener Obering. und Fabrikleiter Richtung Apparatebau stellt sich einige Monate aushilfsweise für Stellvertretung, Chefunterstützung oder Spezialaufgaben zur Verfügung. Gebiet Zürich—Nordostschweiz bevorzugt.

Zuschriften erbeten unter Chiffre ZN 5815 an Mosse-Annoncen, 8023 Zürich.

Gesucht wird per sofort oder nach Vereinbarung

dipl. Bauingenieur

oder erfahrener dipl. Tiefbautechniker.

Verlangt werden einige Jahre Erfahrung als Statiker zwecks Führung eines Filialbetriebes im Tessin.

Offerten sind zu richten unter Chiffre ZR 5745 an Mosse-Annoncen, 8023 Zürich.

25jähriger Vermessungszeichner

(Deutschschweizer) mit 4 Semestern Technikum Winterthur, Abteilung Tiefbau, sucht auf den 1. Mai Stelle in Ingenieur- oder Vermessungsbüro oder in Bauunternehmung, Genf oder Umgebung. Offerten sind erbeten unter Chiffre ZW 5860, Mosse-Annoncen, 8023 Zürich.

BÖHLER

BOHRWAGEN

TK 11/35 mit Hammerbohrmaschine auf Lafette

TKD 11/35 mit Tieflochhammer im Bohrloch

TKU 11/35 Universal, mit beiden Ausrüstungen

Der Grossabbau von Gestein im Steinbruch, Strassenbau und bei Tiefbauarbeiten erfolgt am wirtschaftlichsten durch Grosslochsprengungen. Diese setzen die Verwendung eines leistungsfähigen Bohrwagens voraus.

Der BÖHLER-Bohrwagen gestattet dank seiner Verwandlungsfähigkeit eine vollständige Anpassung an die verschiedensten Bohraufgaben.

Ob hartes oder weiches Material, verschleissend oder nicht, ob gesund oder zerklüftet oder verfault, der BÖHLER-Bohrwagen gestattet Sprenglochbohrungen von 85 mm und mehr Lochdurchmesser, in jeder Lage und bis zu 50 Bohrmeter.

Die Ausführung TKD 11/35 insbesondere, mit dem IMLOCH-HAMMER, bohrt in den schwierigsten Gesteinsverhältnissen, ohne geringsten Bohrlochverlauf und bei insgesamt nur 6 m³/min. Luftverbrauch.

Bitte verlangen Sie Unterlagen oder Vorführung.

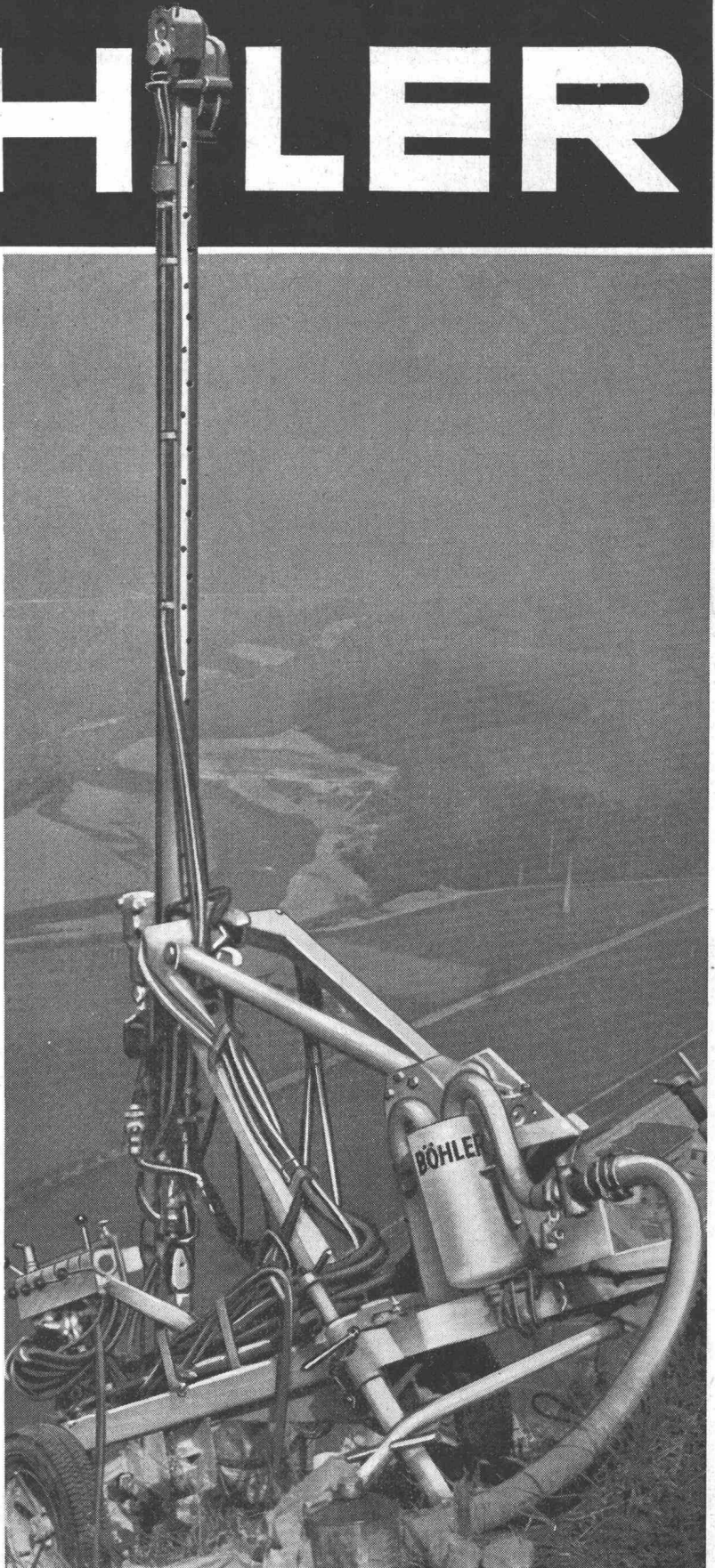

11

GEBR. BÖHLER & CO. AG, WALLISELLEN

Edelstahlwerke Telephon (051) 93 37 33

Tessin: Geniomeccanica S.A. Giubiasco, Tel. (092) 5 42 44

Sicherungsautomat Typ

0,25, 0,5 1 2 4 6 10 15 A 380 V

Der GMC - Sicherungsautomat SL ist der zeitgemässe und zuverlässige Schutz der Hausinstallation. Seine ansprechende Form, sowie die kleinen Abmessungen ermöglichen eine saubere und platzsparende Montage.

Der GMC - Sicherungsautomat SL ist 100 % berührungsgeschützt und jederzeit betriebsbereit.

Der GMC - Sicherungsautomat SL besitzt das Qualitätszeichen des SEV. Dank seinen zwei unabhängigen Auslösesystemen – ein magnetisch unverzögertes für den Kurzschlusschutz und ein thermisch verzögertes für den Überstromschutz – ist er das ideale Schutzelement für Stromkreise mit kurzzeitiger Überlast.

SL



Carl Maier & Cie, Schaffhausen

Fabrik elektr. Apparate und Schaltanlagen Tel. 053/5 6131

GMC

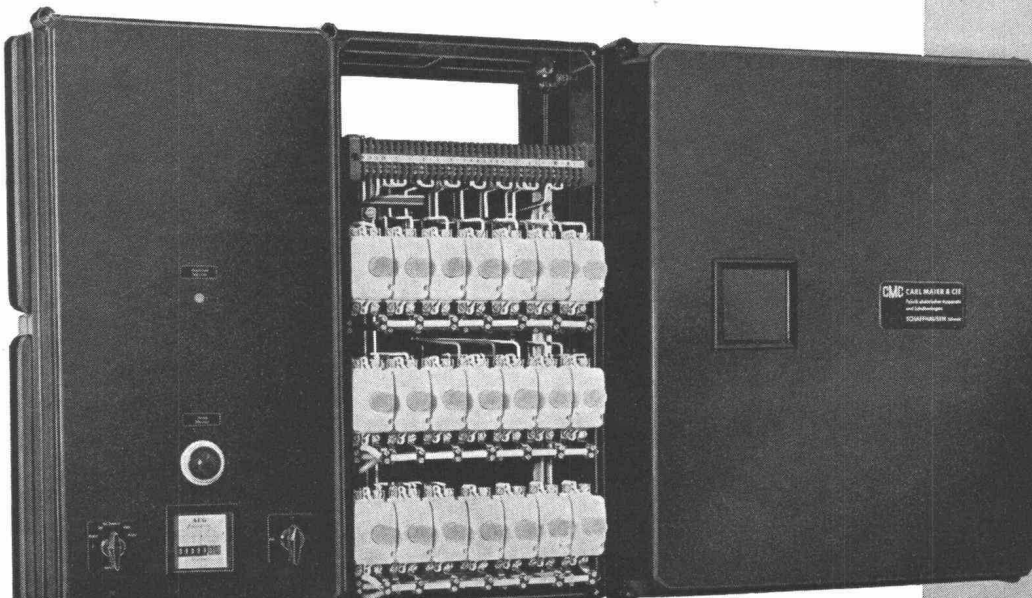

SULZER Pumpen, das Herz vieler Anlagen

Kurzfristig lieferbare Standardausführungen verschiedener Typen für:

Wasserversorgungen aller Art
Umwälzwecke
Abwasserförderung
Schachtentleerungen
chemische Industrie

Gebrüder Sulzer, Aktiengesellschaft,
Winterthur, Schweiz

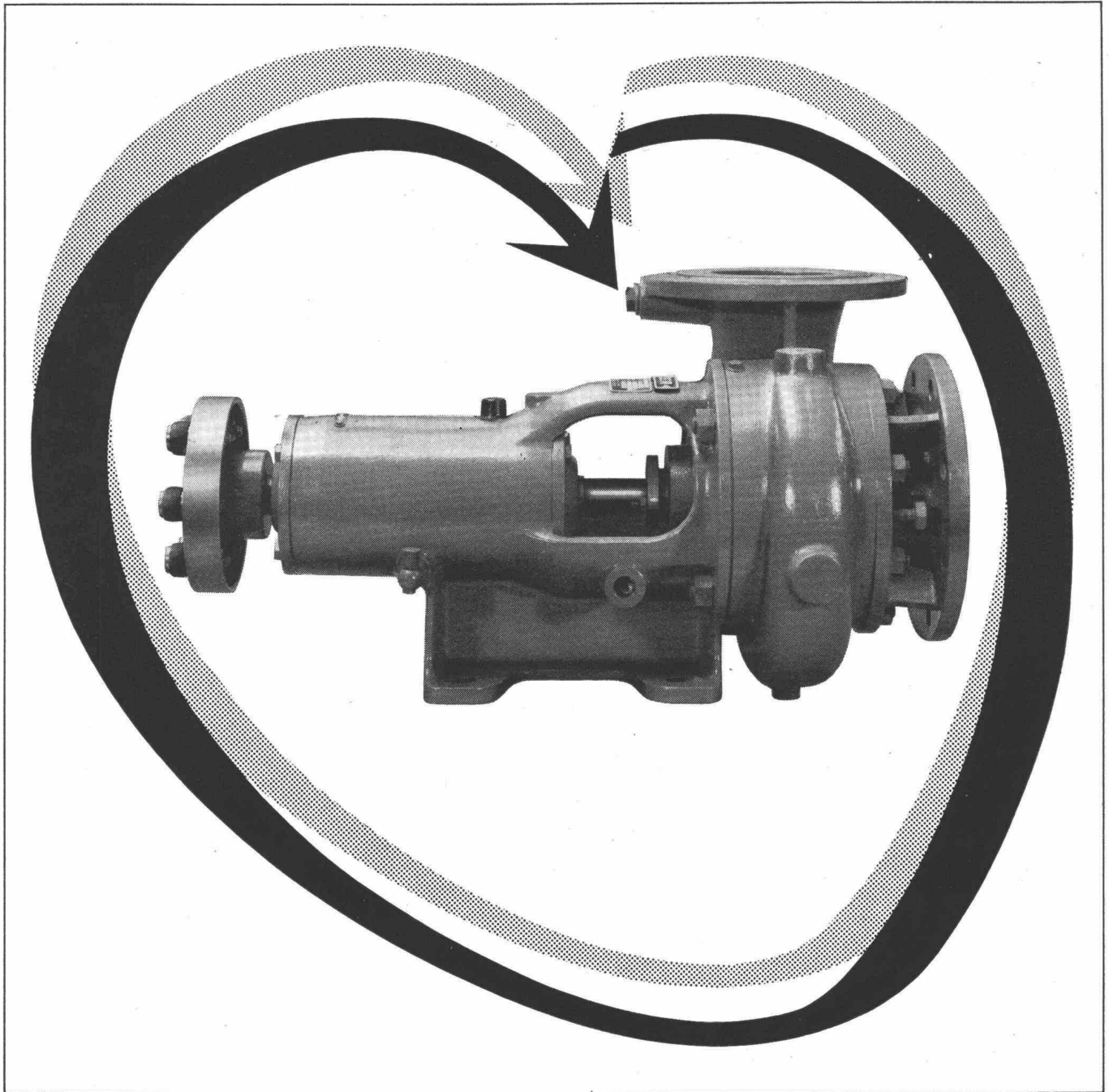

1080

Besuchen Sie uns an der MUBA, Halle 5, Stand 1065

SULZER