

Objektyp: **Advertising**

Zeitschrift: **Schweizerische Bauzeitung**

Band (Jahr): **82 (1964)**

Heft 22: **56. Generalversammlung der G.e.P. Lausanne 1964**

PDF erstellt am: **20.09.2024**

Nutzungsbedingungen

Die ETH-Bibliothek ist Anbieterin der digitalisierten Zeitschriften. Sie besitzt keine Urheberrechte an den Inhalten der Zeitschriften. Die Rechte liegen in der Regel bei den Herausgebern. Die auf der Plattform e-periodica veröffentlichten Dokumente stehen für nicht-kommerzielle Zwecke in Lehre und Forschung sowie für die private Nutzung frei zur Verfügung. Einzelne Dateien oder Ausdrucke aus diesem Angebot können zusammen mit diesen Nutzungsbedingungen und den korrekten Herkunftsbezeichnungen weitergegeben werden. Das Veröffentlichen von Bildern in Print- und Online-Publikationen ist nur mit vorheriger Genehmigung der Rechteinhaber erlaubt. Die systematische Speicherung von Teilen des elektronischen Angebots auf anderen Servern bedarf ebenfalls des schriftlichen Einverständnisses der Rechteinhaber.

Haftungsausschluss

Alle Angaben erfolgen ohne Gewähr für Vollständigkeit oder Richtigkeit. Es wird keine Haftung übernommen für Schäden durch die Verwendung von Informationen aus diesem Online-Angebot oder durch das Fehlen von Informationen. Dies gilt auch für Inhalte Dritter, die über dieses Angebot zugänglich sind.

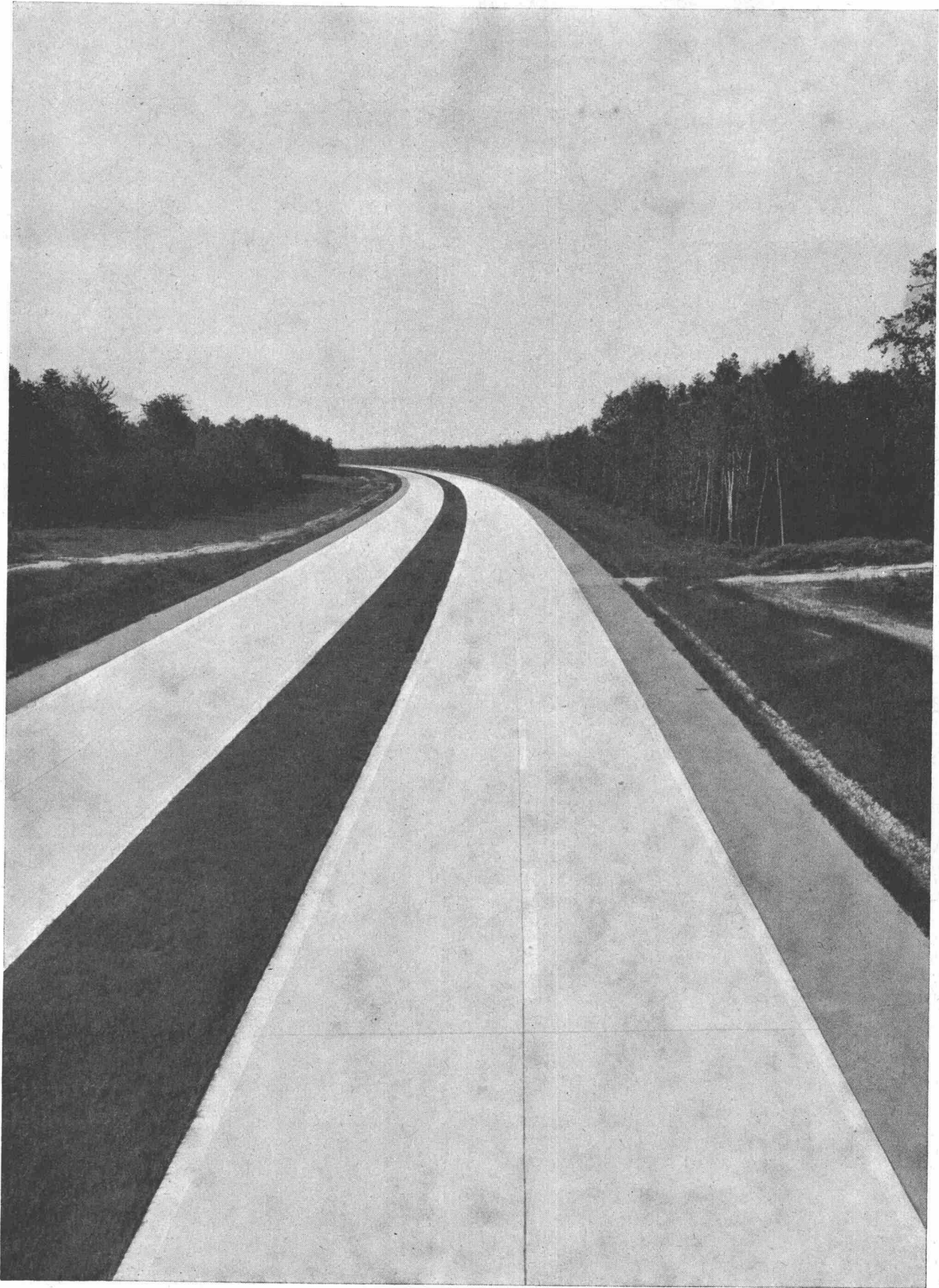

N 1 Autoroutes Genève – Lausanne

BETONSTRASSEN AG, WILDEGG / ROUTES EN BETON S.A., LAUSANNE

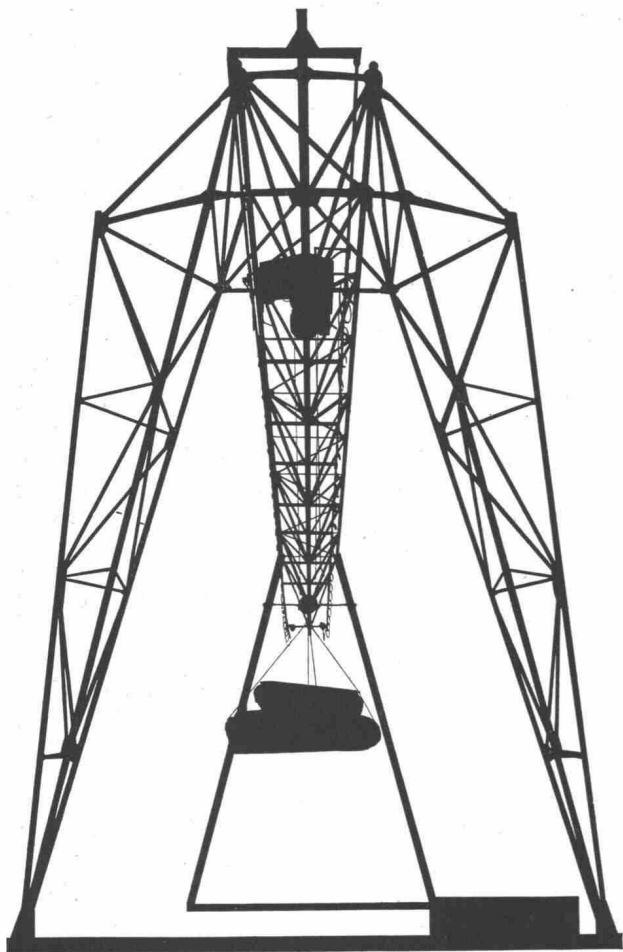

UTO

**Krananlagen
Elektrozüge
Aufzüge
Fahrtreppen**



**Schindler-Aufzug-
und Uto-Kranfabrik AG
Zürich 9/48
Telefon 051/52 53 10**

ROTO-ROYAL

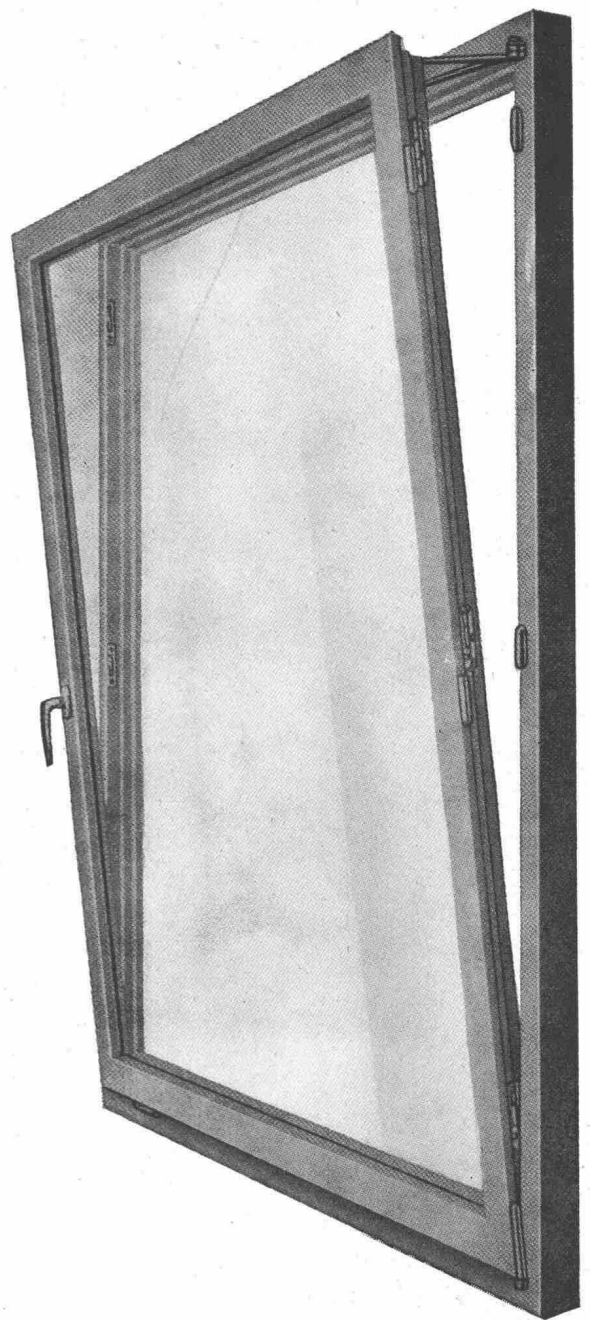

Eingriffbedienung mit progressivem Anzug für Flügelgrößen bis zu maximal 1,40×1,80 Meter. Eine Weiterentwicklung des Baukastensystems im Rahmen der verdeckten Roto-Drehkippbeschläge.

Roto-Drehkippbeschläge im Flügelüberschlag DBP sind Qualitätserzeugnisse, deshalb ist Roto mit Abstand der meistgekauft Drehkipp.

Fragen Sie Ihren Fachhändler

**Roto-Frank AG
Zürich-Altstetten**

Telephon (051) 62 46 22



Verschiedene unserer Modelle wurden mit der Anerkennungsurkunde «Die gute Form» ausgezeichnet.

Unser Prinzip: Stete Auswertung des technischen Fortschrittes zur Hochhaltung der Qualität und Entwicklung der guten Form

Ein Ergebnis: Der geräuscharme, mit Silberkontakten ausgerüstete Feller-Kippbalkenschalter, von ungewöhnlich langer Lebensdauer

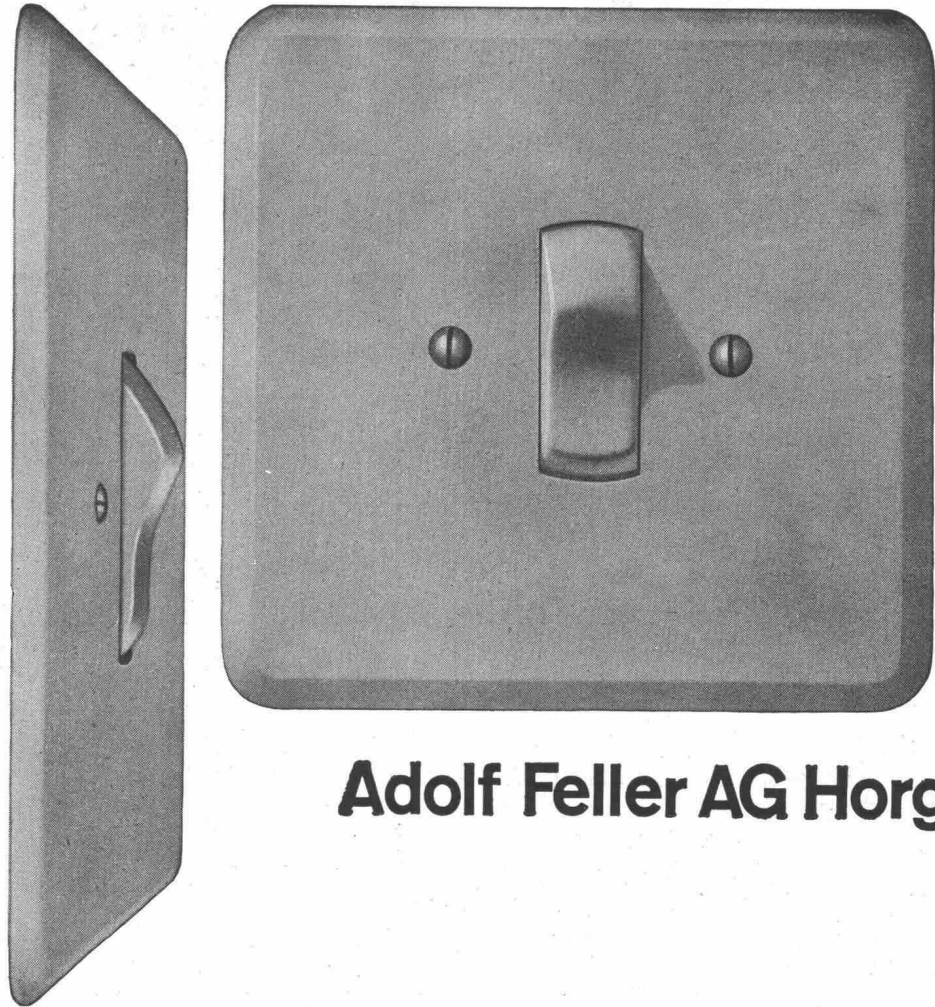

Adolf Feller AG Horgen

isolieren bauen verpacken

3752

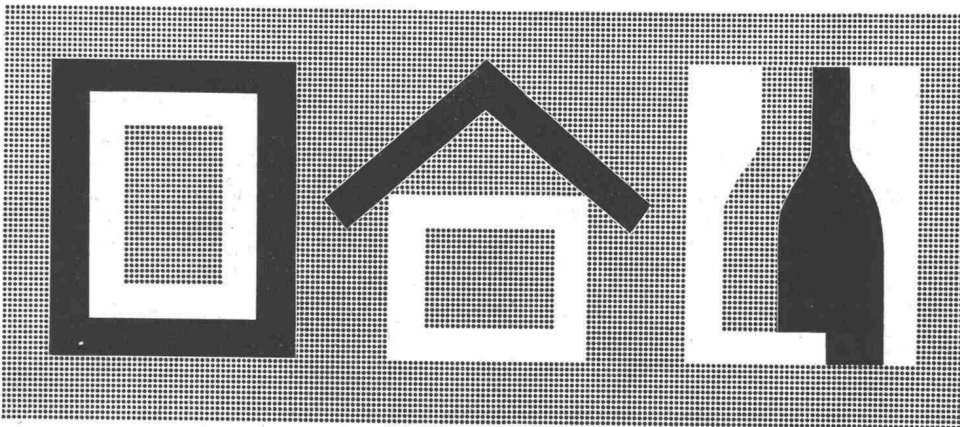

STYROPOR-Sonderschau in Zürich

am Bucheggplatz (Tragflughalle)
vom 29. Mai bis 14. Juni 1964.
Täglich durchgehend geöffnet
von 10-19 Uhr, sonntags von
10.30-19.00 Uhr, Eintritt frei.

Eine aktuelle Fachschau erwartet Sie. Schaumstoffe aus STYROPOR und Ihre vielseitigen Anwendungsmöglichkeiten – Vollwärmeschutz, Trittschalldämmung, kältetechnische Isolierungen: das sind für jeden Baufachmann aktuelle Themen. Die STYROPOR-Sonderschau gibt Ihnen aus den Erfahrungen der Praxis wertvolle Anregungen für Ihre eigene Arbeit.

Fachtechnische Berater der BASF stehen Ihnen für alle Fragen zur Verfügung.



Badische Anilin- & Soda-Fabrik AG
6700 Ludwigshafen am Rhein

Organchemie AG
Bellerivestraße 67, Zürich
Telefon 471920

hydraulischer Kalk
ist schalldämpfend,
ausgiebig
und leicht zu verarbeiten

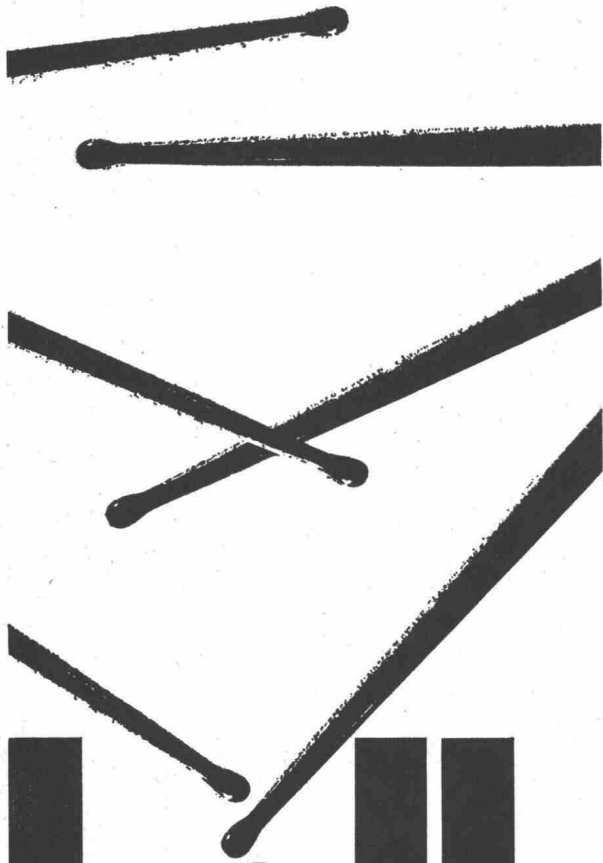

Kalk

Beim

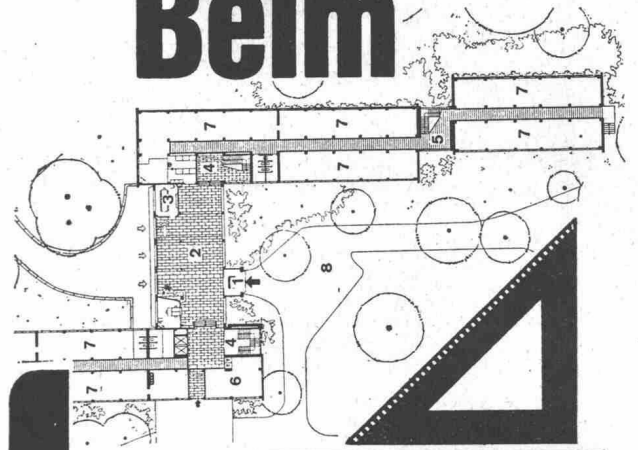

Planen den

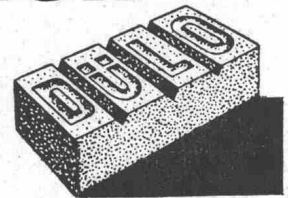

nicht vergessen..

Dülo-Dübelmaterialien bestehen aus einem von Chemikalien freien Holzzement. Sie sind volumenbeständig, schraub- und nagelbar und binden mit jedem Mörtel ab.

Dülo-Steine werden im Mauerwerk anstelle eines Backsteines eingesetzt oder in Beton eingelegt und bilden so eine sichere Befestigung für Schreinerarbeiten und Installationen. Format 25/12/6 oder 25/9/6 cm.

Dülo-Latten sind 3 cm breit, 50 cm lang und leicht konisch. Sie werden je nach Bedarf in beliebigen kleinen Stücken oder durchgehend eingelassen.



5

.... gegründet 1904

Stahlbau

kühn, wirtschaftlich, zeitsparend

durch die

Fachfirma

mit ihrer jahrzehntelangen
Erfahrung

WARTMANN

Wartmann & Cie. AG.
Stahlbau und Kesselschmiede
Zürich BRUGG Oberbipp



WERA

löst alle Lüftungsprobleme

WERA Klimaanlage

WERA Warmluftheizungen
für Kirchen, Kinos,
Grossräume

WERA Lüftungsanlagen

WERA Küchenventilationen

WERA Gasschutzanlagen

WERA Luftbefeuchter



Alle Anlagen werden im eigenen Ingenieurbüro projektiert, die Apparate in unserer Fabrik gebaut und von unseren Spezialisten an Ort und Stelle montiert. 3500 Referenzen aus dem In- und Ausland geben Ihnen Auskunft über unsere Leistungen.

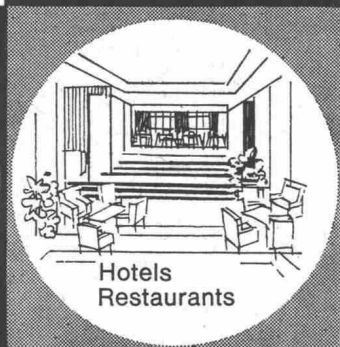

WERA-Klima-prima



WERA AG, Gerberngasse 23-33, Bern,
Telephon (031) 3 99 11

Saubere Luft

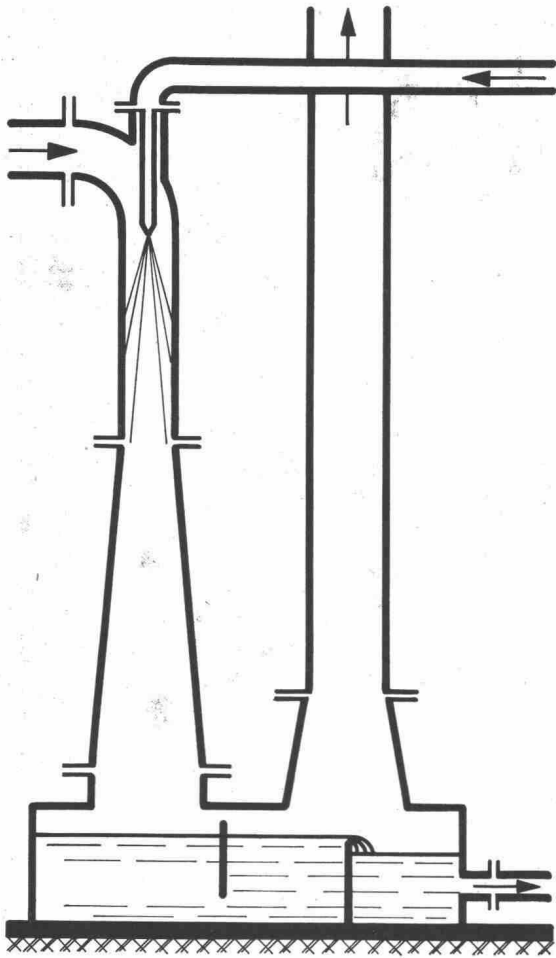

Reinigung technischer und biologischer Abgase



Strahlgas- wäscher

auch
**Kälte-, Vakuum- und
Dampfstrahlaggregate**
liefert:

H. Hürlimann Dipl. Ing. ETH.

Zürich 5 Sihlquai 75 Tel. (051) 42 54 41

Zement- rohre

in bester Qualität und
preiswert mit den be-
währten

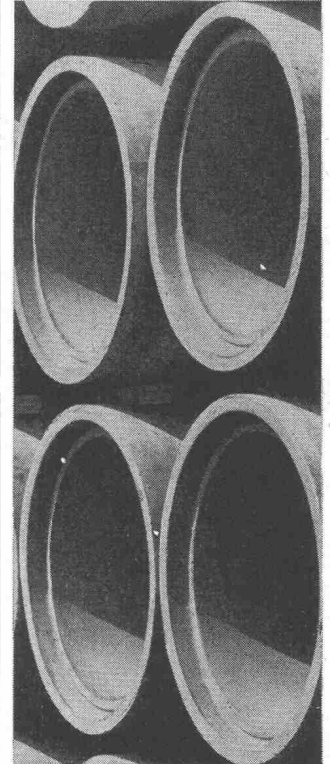
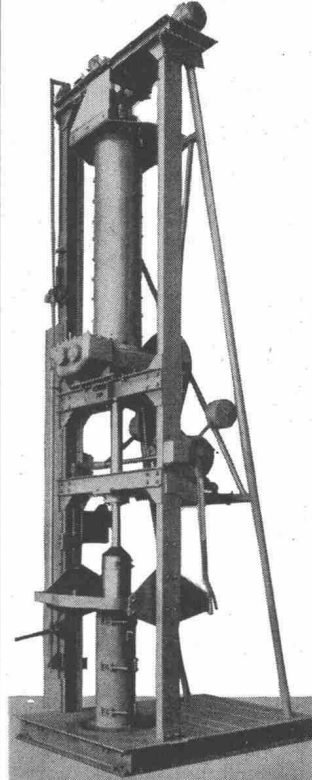

Unser Fabrikationspro-
gramm umfasst Maschi-
nen zur Herstellung von
Rohren von

7,5 – 150 cm Lichtweite
1-2,5 m Baulänge

**GRABER
+
WENING**

**Beton-
rohr-
pressen**

Maschinenfabrik
Graber & Wening AG.
Neftenbach (Winterthur)

GW 517

HYDR. HEBEBÜHNEN und WARENAUFZÜGE

**GIROUD
OLMA**

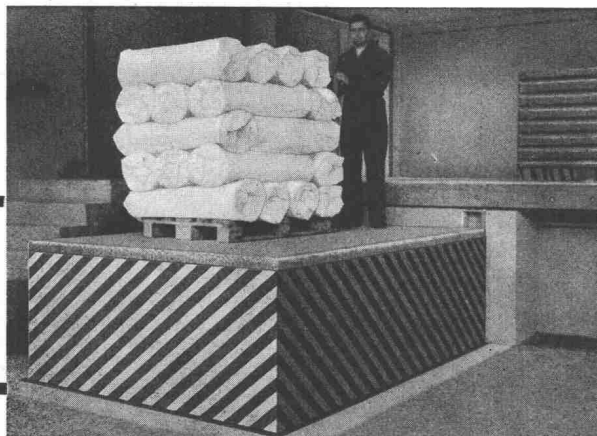

GIROUD-OLMA AG., OLTEN

Maschinen- und Stahlbau Tel. (062) 5 40 17

Hebebühne in der Speditionsabteilung einer Papierfabrik. Plattform 2x3 m. Hubhöhe: 1,5 m, Hubkraft: 4000 kg

Unsere Spezialität:

Büro- und Betriebseinrichtungen

Kleiderschränke

Industrie- und Büromodelle, ein- und mehrfarbig, auch mit vorgebauter Sitzbank lieferbar

Offene Garderoben

mit und ohne Sitzbank

Büromobiliar

Kartei- und Registraturschränke, Aktenschränke, Planschränke, Schreibtische, Schreibmaschinen-, Konferenz- und Arbeitstische, Bürostühle usw.

Werkstattmobiliar

Werkbänke, Werkzeugschubladenschränke, Kleinteilschränke usw.

Lagergestelle

Lager- und Transportbehälter

hulftegger+co/ag

Büro- und Betriebseinrichtungen

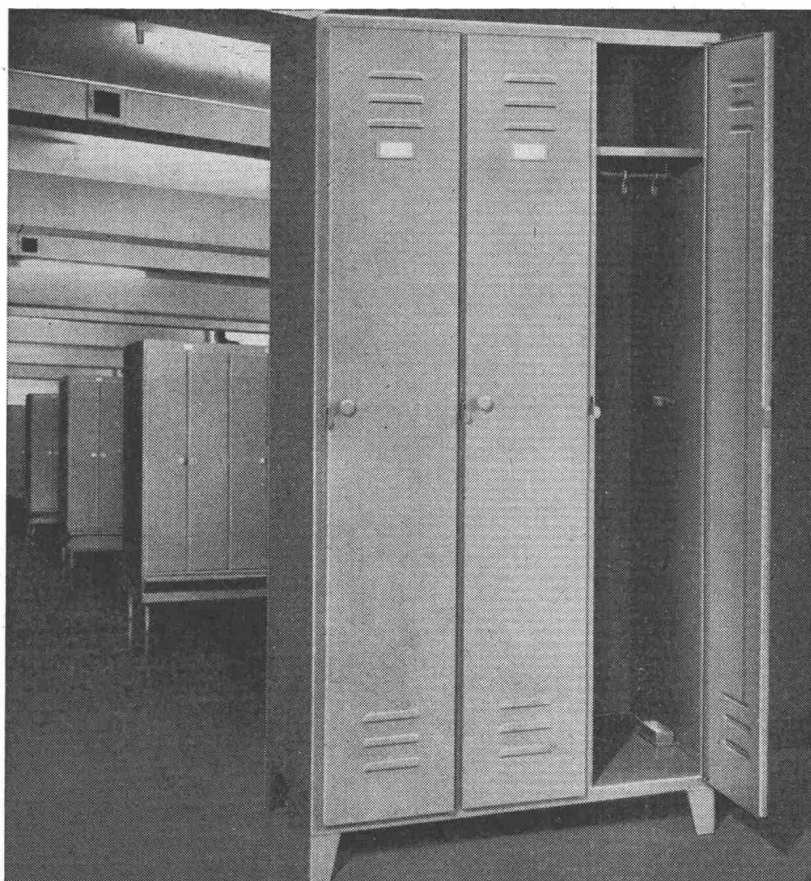

Stäfa ZH Telephone 051 / 74 90 33—36

Model AG Weinfelden / P. Wütrich und H.P. Nüesch Arch. SIA, Weinfelden + St. Gallen / Shedhalle 54 x 104 m = 5616 m² /
Dachsystem: Trägershed mit Spannweiten 3 x 18 m, gerade Shedquerträger im Abstand von 3 m', Shedspannweite 8 m' /
Dacheindeckung: Welleternit mit aufgehängter Isolierdecke / Wände: grossformatige Leca-Platten / Stahlgewicht total 197 Tonnen
bzw. 45 kg / m² Grundfläche, Dachkonstruktion allein 145 Tonnen bzw. 25,8 kg / m² Grundfläche

Geilinger & Co. Eisenbau-Werkstätten Winterthur
GC Stahl-Shedbauten
ausgereifte Konstruktion / kurze Bauzeit
optimale Lichtverhältnisse / höchste Wirtschaftlichkeit

GC

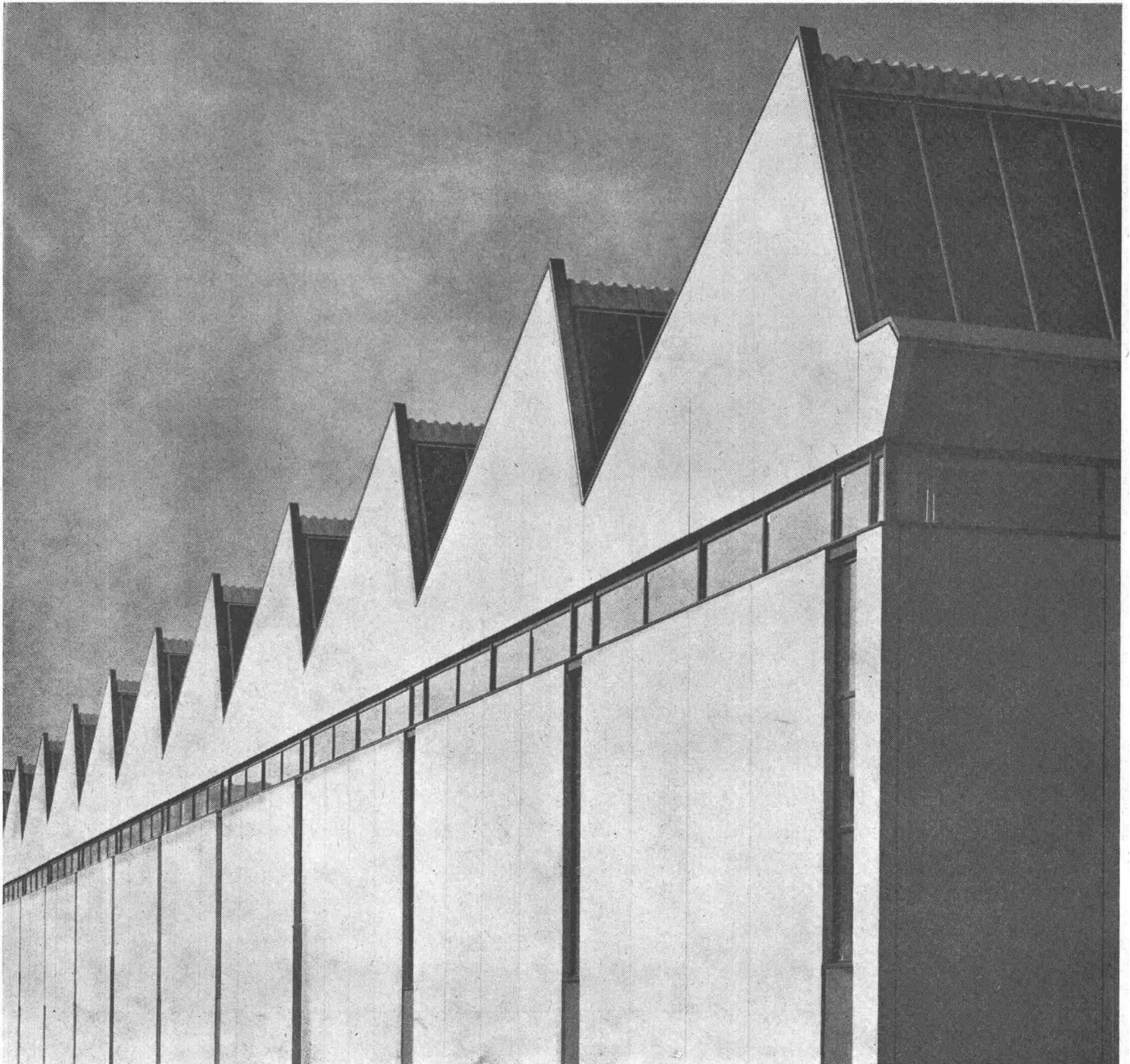



100 Jahre STEYR-Qualität

der zähe, lang-
lebige und genügsame
Lastwagen. Normal- oder
Frontlenker, mit oder
ohne Allradantrieb,
für 4–8,5 t Nutzlast



Generalvertretung

ALFAG

Aktiengesellschaft für Fahrzeuge

Schlieren-Zürich

Tel. 051/986161

Gebietsvertretungen und Servicestellen:

Bern-Wabern: A. Klöti, Gurten-Garage, 031 / 54 27 00 — **Fribourg:** A. Bongard, Garage du Nord, 037 / 2 42 51 — **Lugano-Besso:** Gran Garage S.A., 091 / 2 97 39 — **Neuchâtel:** E. Bühler, Garage de Bellevaux, 038 / 5 15 19 — **Riazzino TI:** C. Pura, Automobili, 092 / 6 92 94 — **St. Gallen:** Knorr + Müller, Nutzfahrzeuge, 071 / 22 31 91 — **Schaan FL:** A. Jehle, Nutzfahrzeuge, 075 / 2 16 93 — **Winterthur:** Hans Bodmer AG., Garage, 052 / 2 72 19

Ihr zuverlässiger Lieferant
beim Bau von Kraftwerken,
Staumauern, Dämmen, Stollen
und Kanälen, Strassen, Brücken
und Tunnels

Lieferung nur an Bauunternehmungen mit betriebseigenem Elektrikermeister

Freileitungsmaterial

Rohre, Drähte, Kabel und Zubehör

Plastic-Leitungskanäle

Schalter, Steckkontakte und Sicherungsmaterial aller Art

Schalttafel-, Befestigungs-, Löt- und Isoliermaterial

Lampenfassungen, Innen- und Aussenarmaturen in grosser Auswahl

Elektrowerkzeuge und -instrumente usw.

für alle elektrischen Licht-, Kraft-, Wärme- und Lüftungs-Baustellen-Installationen in Schlaf-, Wohn- und Bürobaracken, Kantinen sowie Aufbereitungsanlagen, Förderanlagen usw.



OTTO FISCHER AG
Elektrotechnische Bedarfsartikel en gros

Zürich 5
Sihlquai 125
Postfach Zürich 23
☎ (051) 42 33 11



DAVERIO

Handels- und Mühlensilos
Getreidemühlen
Pneumatische und mechanische
Förderanlagen

DAVERIO AG, ZÜRICH
Heinrichstrasse 217, Tel. 42 17 77

Neuer Getreidesilo der Silo AG
Brunnen SZ
Inhalt 21 000 t Weizen
Annahmleistung 120 t/h

Schlieren

Von Schlieren geplante Aufzugsanlagen sind immer zweckentsprechend gebaut. In modernen Hotelbetrieben sind deshalb Schlieren-Aufzüge weltweit geschätzt. Eleganz in der Ausführung, Betriebssicherheit, Fahrkomfort, hohes Leistungsvermögen, sowie lärmfreier und wirtschaftlicher Betrieb, zeichnen die moderne Schlieren-Aufzugsanlage im Royal-Hotel SAS, Kopenhagen, aus.

Schnell und sicher mit Schlieren

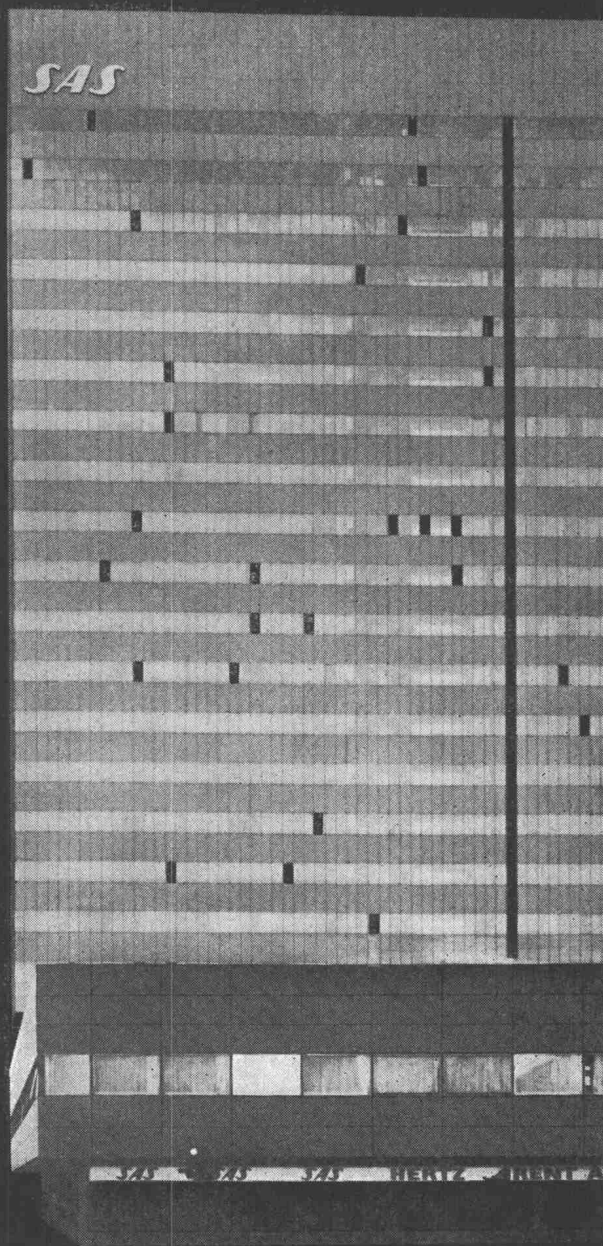

Schweizerische Wagons- und Aufzügefabrik A. G. Schlieren-Zürich

zeitgemäss bauen

solomatic Raff- und Rollstoren

alu-color Aluminiumrollladen

Jalousieladen

Sonnenstoren

Stoffrouleaux

Holz- und Stahlblechrollladen

Roll- und Scherengitter

Kipp- und Schwenktore

Verdunkelungsanlagen

holoplast Trennwände

mit
GRIESSER

Aadorf
052 4 71 12

Basel
061 34 63 63

Bern
031 2 26 42

Genève
022 33 82 04

Lausanne
021 26 18 40

Lugano
091 3 44 31

Luzern
041 2 72 42

St. Gallen
071 23 14 76

Zürich
051 23 73 98

Alle «Gänge» beherrschen

Dies gilt nicht nur für Ihren Wagen, sondern auch dann, wenn Sie die Grossbild-Photographie in Ihrem Beruf gewinnbringend einsetzen wollen.

Dieses sicher schon oft angestrebte Ziel erreichen Sie mit der Teilnahme am

Photokurs für angewandte Photographie

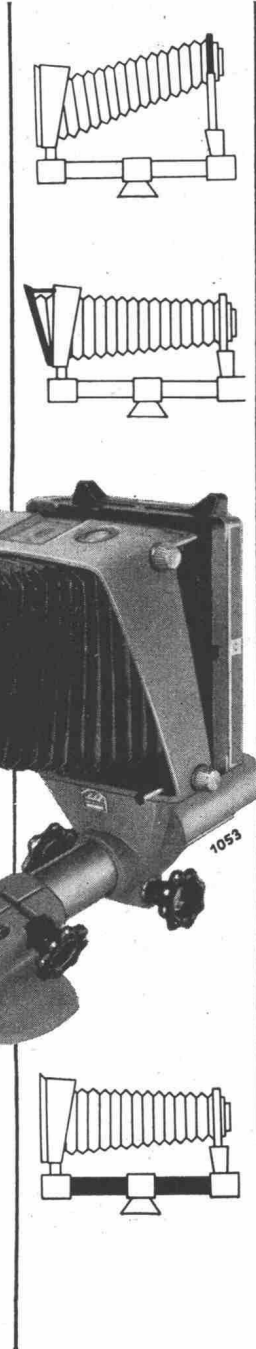
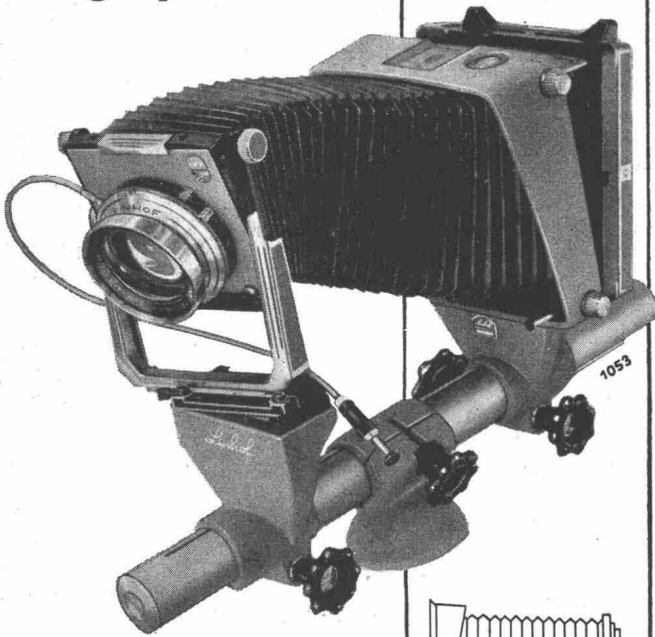

Linhof

Hervorragende Fachleute der Linhof-Werke amtieren als Instruktoren.

Auch der erfahrenste Photograph zieht aus den zweitägigen Vorträgen und praktischen Uebungen mit dem Spezialisten grössten Nutzen.

Senden Sie noch heute den untenstehenden Gutschein an die Schweizer Linhof-Generalvertretung

PERROT AG BIEL

Neuengasse 5, Telephon (032) 2 76 22

BON

An Perrot AG Biel
Ich interessiere mich für den geplanten Photokurs und bitte um Zusendung näherer Unterlagen.

Adresse:

.....

.....

Nachrichten Technik



**Einzelteile, Apparate,
komplette Anlagen**

- Fernmeldeanlagen**
- Fernschreiber**
- Fernsehsender**
- Flugfunk und Flugsicherung**
- Förderbänder**
- Funkgeräte**
- Gleichrichterelemente und -geräte**
- Haustelephonanlagen**
- Kondensatoren**
- Kristalle und Kristallfilter**
- Lautsprecher**
- Messgeräte**
- Querstromlüfter**
- Relais**
- Richtstrahlanlagen**
- Röhren und Dioden**
- Rohrpostanlagen**
- Senderausrüstungen**
- Spaltpolmotoren**
- Telephonzentralen**
- Transistoren**
- Trägerausrüstungen**
- Verstärkeranlagen**

1805

Standard Telephon und Radio AG.

Zürich 2/38 Seestrasse 395



forster

Profil-Stahlrohre

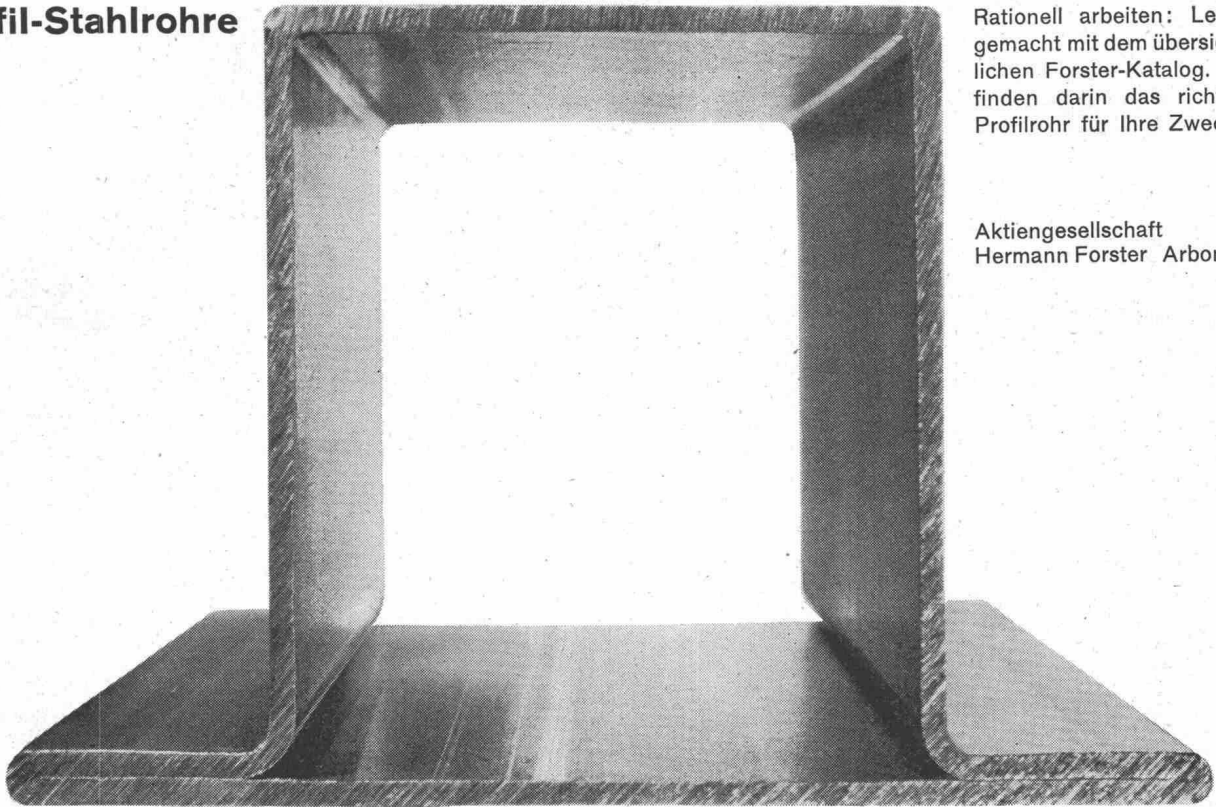

Rationell arbeiten: Leicht gemacht mit dem übersichtlichen Forster-Katalog. Sie finden darin das richtige Profilrohr für Ihre Zwecke.

Aktiengesellschaft
Hermann Forster Arbon

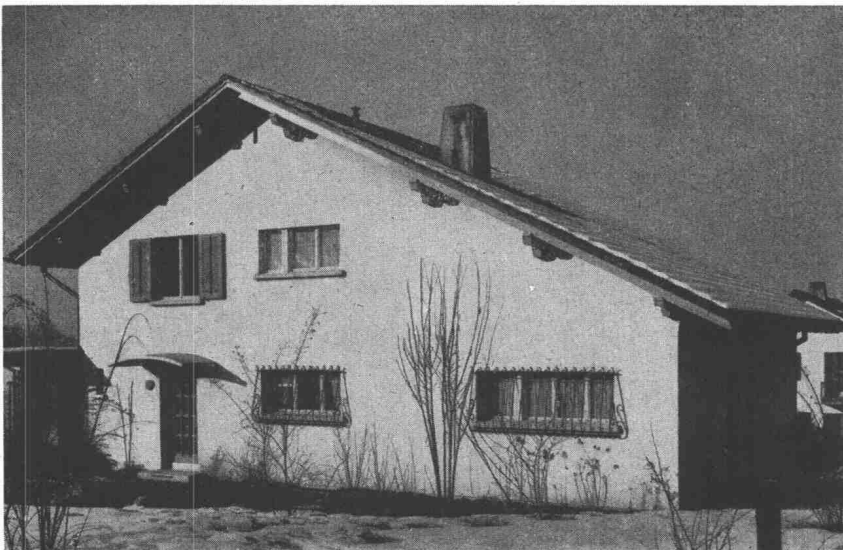

Angenehme Wärme = angenehmes Wohnen

Mit SIGMA-JUNIOR ist die automatische witterungsabhängige Zentralheizungsregelung auch für kleinere Wohngebäude möglich. Gleichmässige Raumtemperatur, automatische Umschaltung von Tag- auf Nacht-Heizung sowie die Wahl verschiedener Heizprogramme sind einige der Vorteile dieses Gerätes.

In 3274

**LANDIS & GYR
AG ZUG**

Der ideale Elektrokasten für das Baugewerbe

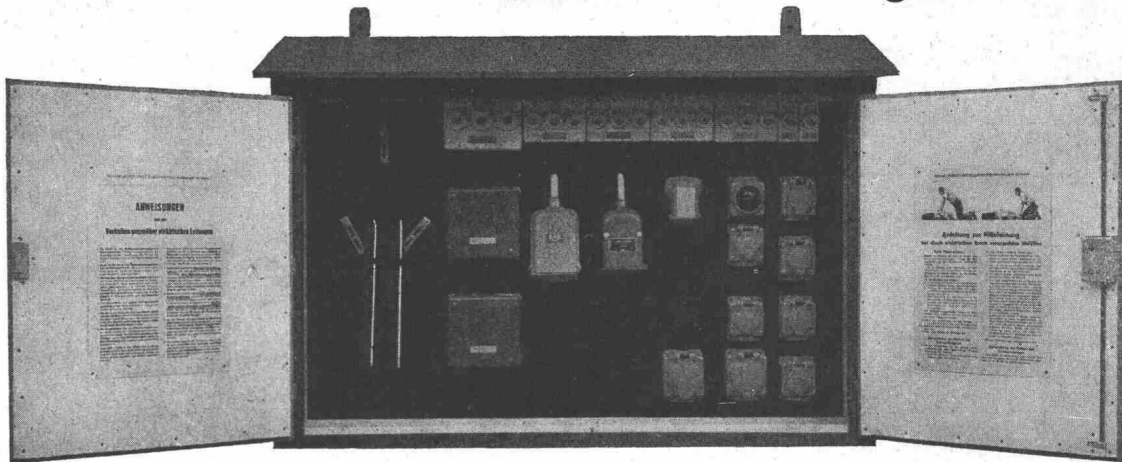

Anschlüsse für Kran, Betonmaschine, Betonautomat, Kompressor, Schrapper, Vibrator, Handwerkzeuge, Licht usw.
Einfache Montage und maximale Sicherheit ● Normentypen: 960 – 1260 – 1660 × 925 × 300 mm
Ausrüstung je nach Angaben ● Anlagen für Grossbaustellen ● Wir beraten Sie gerne!
Bestellungen für die Saison 1964 bitte möglichst bald aufgeben!
HANS-WILLY SCHMID Schalttafelbau MÄNNEDORF ZH Telefon (051) 74 08 73



HECTOR EGGER AG

LANGENTHAL Zweigbetrieb in Oberriet SG

Hoch- und Tiefbau / Holzbau

Vorfabrizierte Holzbauten, System HERAG, verleimte Holzkonstruktionen, Patent DSB, Schalungsträger System STEIDLE, Türen- und Fensterfabrikation

Sihi- Pumpen mit Förderleistungen bis 6500 lit/min.

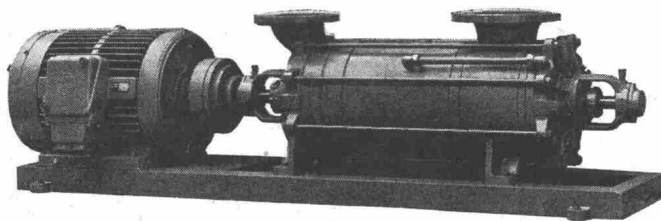

Selbstansäugend
für vollautomatische Wasserversorgungen
für Treibstoffe
Kesselspeise- und Abwasserpumpen
Kurze Lieferfristen – Techn. Beratung

Pumpenbau Schaffhausen A.G.

Schaffhausen, Goldsteinstrasse 2, Tel. (053) 5 57 77 und 4 15 84

Für die Westschweiz: Fa. Balco S.A., Genève 1 / Mont Blanc, Tel. (022) 31 37 80

MERK
PULLAX

der
All-Rad-Transporter
für schwierigste
Verhältnisse

Schon mit dem 4-Rad-Antrieb und der günstigen Gewichtsverteilung vollbringt er Leistungen, die sonst kein Motorfahrzeug schafft. Mit dem Seilzug im Gleichlauf ist ihm kein Gelände zu steil und kein Boden zu schlecht.

20 PS Dieselmotor, 6 Vorwärts- und 2 Rückwärtsgänge. Seilspill auf Wunsch. Radstand verstellbar von 1.70 - 2.50 m. Aufbau mit wenigen Handgriffen auswechselbar! Dreiseitenkipper 1 m³, Rückwärtskipper, normale Ladebrücke, Tankaufbau, Schneepflug, Strassenbaugeräte usw. usw.



Hans Merk Dietikon / ZH

Maschinenfabrik - Tel. (051) 88 91 21



HANS KISSLING AG

Metallbau Stahlbau Torbau
Bern, Lorrainestrasse 17
Tel. 031 42 03 22

Kläranlagen

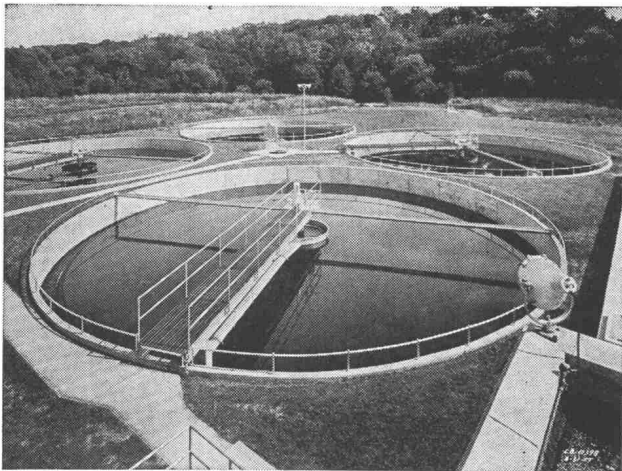

Automatische Rechen, Rechengut- und Kehricht-Zerkleinerungs-Maschinen
 Absetzbecken (Rund- und Rechteckbecken)
 Biologische Abwasserreinigung
 Faulkammerausrüstungen
 Kombinierte Abwasserreinigungsanlagen für kleine Gemeinden und Institutionen
 Industrielle Abwasserreinigung
 Flotationssysteme

Alpha A.G. Nidau

Tel. (032) 2 46 92



Patent-Aufzugtreppe

Grösste Vorteile auf
 kleinstem Raum

**FELDMANN & CO. * HOLZBAU
 LYSS** Telephone (032) 84 11 84 **Kt. BERN**

Muba: Halle 8, Stand 3054

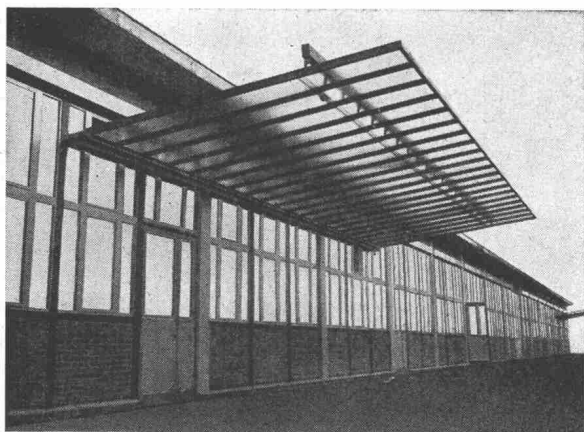

**Glasvordächer in kittloser
 Konstruktion System WEMA**



TEL. (051) 93 32 32

Pumpen

für alle Zwecke
 und in diversen Grössen

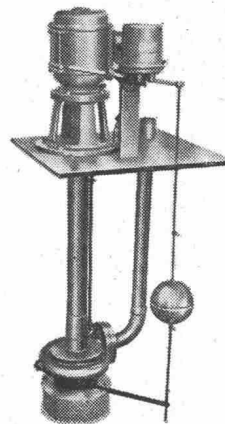
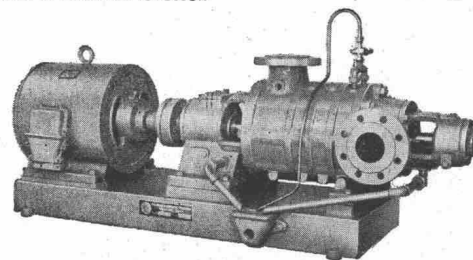

Fäkalienpumpen
 Abwasserpumpen
 Umwälzpumpen
 Zentrifugalpumpen
 Nieder-, Mittel-,
 Hochdruckpumpen
 Selbstansaugende
 Pumpen für alle Zwecke
 Säurepumpen
 Kühlmittelpumpen
 für Werkzeugmaschinen
 autom. Heisswasserpumpen
 Rührwerke

Gute Schweizer Ware,
 hergestellt in den
 Werkstätten der Firma

FR. BIERI'S SÖHNE MÜNSINGEN 2

Telefon (031) 68 10 84

Vertreter für die Westschweiz:
 Bureau Technique A. Coufau — C. Martin
 15, rue des Eaux-Vives, Genève, Tel. (022) 36 79 20

PUMPENBAU



Die modernste und wirksamste
Küchenentlüftung!

BAHCO *bankett*

erfasst alle Kochdämpfe sofort an der Quelle

4 Funktionen in einer kompakten, formschönen Einheit, nämlich Herdhaube – Ventilator – Herdbeleuchtung – Fettfilter. Einfachste Montage an Aussenmauer, an waagrechte oder senkrechte Luftkanäle.

Seit 2 Jahren in Schweden glänzend bewährt. BAHCO-BANKETT, eine ausgereifte Konstruktion, befriedigt selbst die verwöhntesten Ansprüche.

SEV-geprüft

Preis nur Fr. 400.—

Prospekt durch die Generalvertretung:

WALTER WIDMANN AG

Zürich 1 Löwenstr. 20 Tel. 051/27 39 96



kämpf schalttafeln

G. Kämpf AG Holzbau Rapperswil Aarg.

064 34212

nur die verleimten 3-Schicht-Schalttafeln
wachsen und schwinden nicht

sie ergeben saubere Sichtflächen

sie brauchen viel weniger Arbeitszeit

sie werden 50 und mehr Male verwendet

sie halten jahrelang (Oberflächen-Schutz)

sie sind die wirtschaftlichen auf lange Sicht

das beweist die Verbrauchskurve

27 mm stark, dreifachquerverleimt,
100 x 500 cm oder kleinere Tafeln,
z. B. 50 x 500 cm / 50 x 250 cm

Verkauf 1963 m² 180 000

kein Preisaufschlag

1949 1950 1951 1952 1953 1954 1955 1956 1957 1958 1959 1960 1961 1962

Wir haben 1962 die Produktion
rationalisiert und vergrößert,
damit wir unsere überzeugten,
treuen Verbraucher und
die neuen Kunden schneller
und besser bedienen können

120 000
87 000
77 000
55 000
42 000
40 000
29 000
27 000
19 000
12 000
11 000
4 000

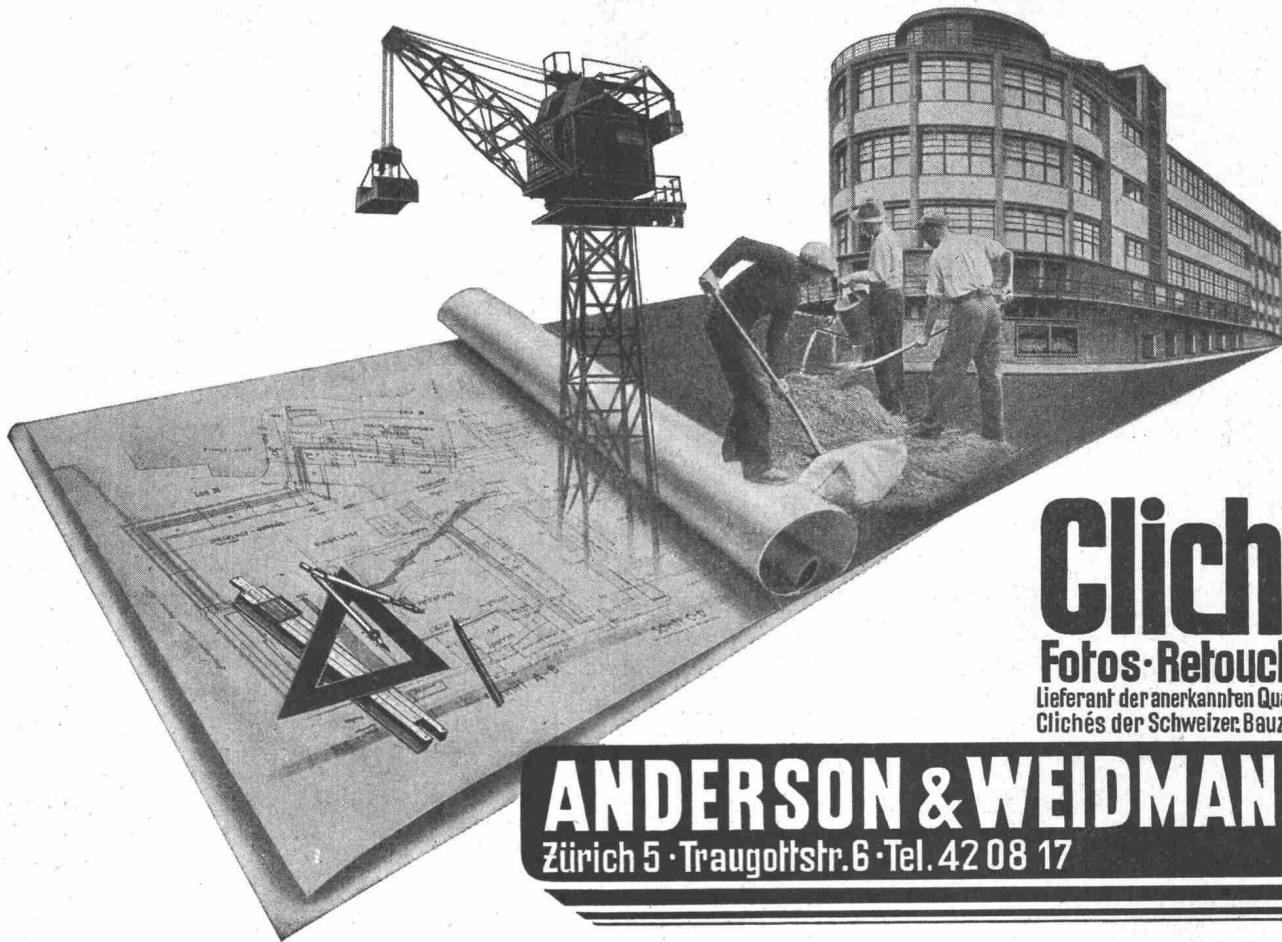

Clichés
Fotos-Retouchen
 Lieferant der anerkannten Qualitäts-
 Clichés der Schweizer Bauzeitung

ANDERSON & WEIDMANN
 Zürich 5 · Traugottstr. 6 · Tel. 42 08 17

Blecharbeiten

bis 50 mm Stärke

Behälterbau

Stahltreppen

Schaufensteranlagen

Türen und Tore

GEBR. DEMUTH & CIE.
BADEN

Telephon (056) 254 44 / 2:954

Schnellkupplungsrohre

für Beregnungsleitungen

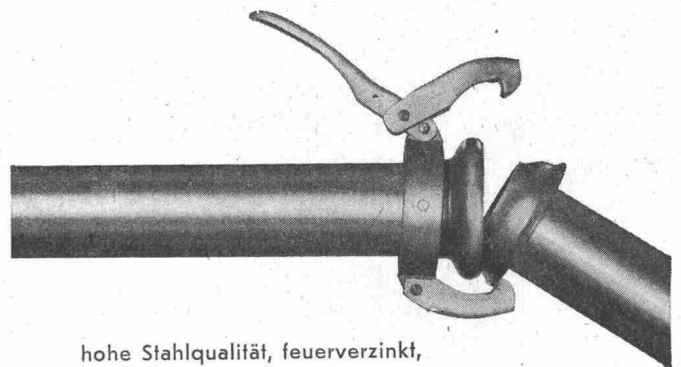

hohe Stahlqualität, feuerverzinkt,
 leichtes Gewicht, saug- und druckfest,
 allseitig abwinkelbar,
 schnelle und einfache Verlegung

Sämtliche Armaturen
 auch nach Ihren Wünschen



LANDTECHNIK AG
 Fribourg, Bd de Pérolles 2
 Telefon 037 / 2 95 15/17

Kennen Sie solche Schäden an Ihren Bauten?

Hier kann oberflächliche Flickarbeit nicht mehr genügen. Seit 30 Jahren führen wir Konsolidierungen und Verstärkungen an schadhaften Beton- u. Mauerwerks-Konstruktionen mit bestem Erfolg aus. Wir beraten Sie gerne unverbindlich.

ING. M. GREUTER & CIE AG
ZÜRICH CHUR

Spezialfirma für Gunit- und Spritzbeton, Zementinjektionen, Sondierbohrungen

Der unverwüstliche Schwerarbeiter

NORTHWEST



WETTLER+FREY

Inh. Hans Frey Küsnacht-Zürich Tel. 051 905570



GEBR. SCHAUFELBÜHL, BREMGARTEN

**In Melocol
verleimte Balken,
Unterzüge, wie Flachdach-
und Bogenbinder**

**HOLZKONSTRUKTIONEN
HOLZLEIMBAU
TEL. 057 / 7 14 34**

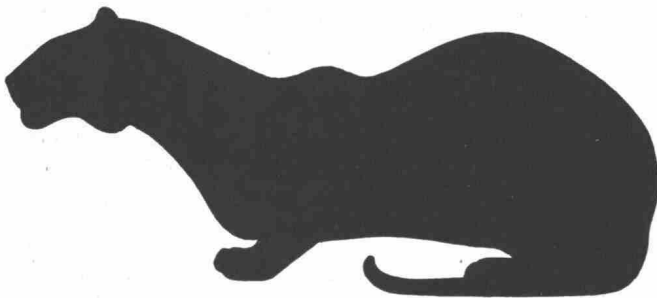

**Fusswarm, elastisch,
zäh, wärmeisolierend:
Euböolith**

Euböolith-Werke AG Olten

Filialen in
Basel, Bern, St. Gallen, Genf,
Zürich

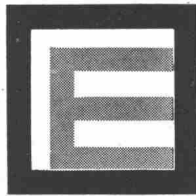

Lichtpausen

**selber
herstellen**

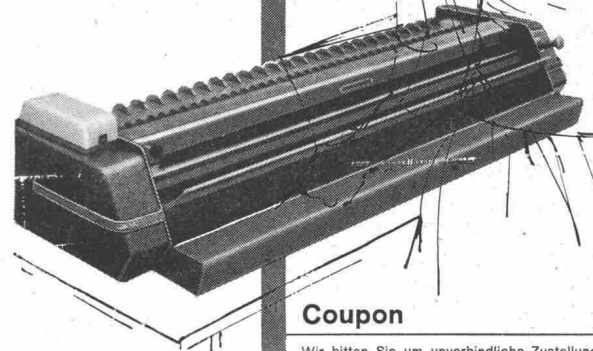

Coupon

Wir bitten Sie um unverbindliche Zustellung der
Unterlagen «Lichtpausmaschinen».

Name

Adresse

Ort

Wir beschäftigen Zeichner im Betrieb

Racher
A CO. AG. MARKTGASSE 12
ZÜRICH 1 TEL. (051) 24 66 55

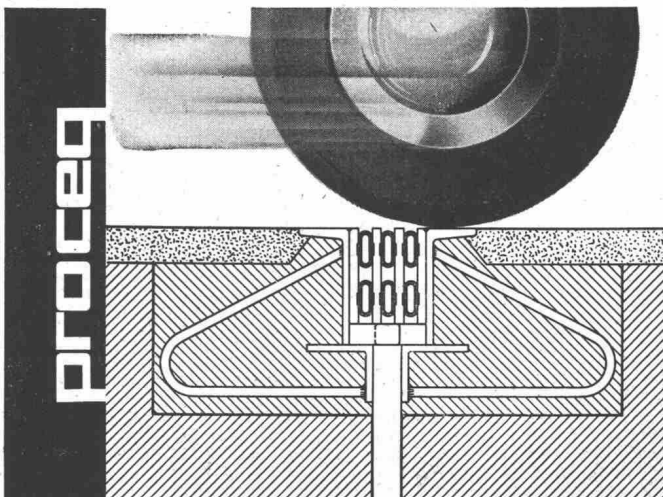

PROCEQ
Proceq SA Postfach Zürich 34 051-32 60 00

**Fugen-Übergangs-Konstruktionen
für den Brückenbau**

zur Aufnahme von Längs- und Quer-Bewegungen
wasserdicht — keine Federn — keine Schrauben —
Baukastensystem.

Bitte verlangen Sie unsere Unterlagen
über Brückenaufleger.

proceq

MAAG-BODENDOSEN

in drei Grössentypen für alle Bodenanschlüsse.

Rohraufsatz mit Grundplatte für freistehende Anschlüsse an Pulte, Maschinen usw.

Verlangen Sie Spezialprospekt!

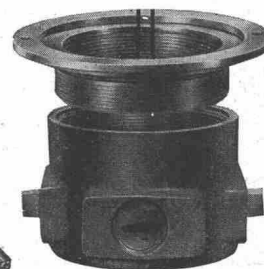
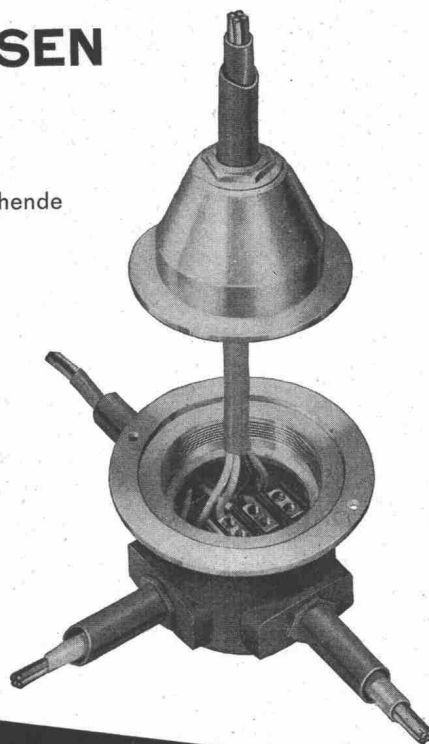
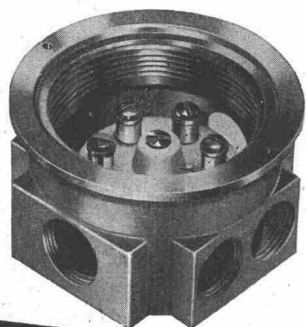

GOTTFRIED **MAAG**
FABRIK ELEKTR. APPARATE
ZÜRICH FRAUENFELD

Swissboring

Schweizerische Tiefbohr- und Bodenforschungs-AG

Zürich 1
Theaterstrasse 20
Telefon 051 / 47 14 41

Grosskalibrige Bohrpfähle

nach dem Bentonit-Bohrverfahren

Durchmesser
600 bis 1500 mm

Tragkraft
150 bis 900 t

Maximale Tiefe
50 bis 60m





Oertli-Oelbrenner:
wirtschaftlich -
zuverlässig - Service

Ing. W. Oertli AG
Dübendorf
Telefon 051 - 85 05 11



Kabeltrommeln Bischoff & Hensel

31.15

Kabeltrommeln Bischoff & Hensel für die automatische Auf- und Abwicklung von Stromzuführungs- und Steuerkabeln für ortsveränderliche Stromverbraucher. Ausführung mit Feder-, Motor-, Gegengewichts- oder Fahrwerksantrieb für Kabellängen bis zu 1600 Meter. Nachlauftrommel für explosionsgefährliche Räume.

Verlangen Sie bitte unsere ausführlichen Unterlagen oder ein Angebot.

SAUBER + GISIN AG ZÜRICH 8
Höschgasse 45 Telefon (051) 34 80 80

SAUBER + GISIN



Tonwerk Lausen AG

Feuerfeste
Erzeugnisse

Ausgusstein aus
Schamotte für
Stahlgießpfanne.

Ausserdem
empfehlen wir
unsere
hochfeuerfesten
Steine in
Sillimanit, Korund
Karbonium

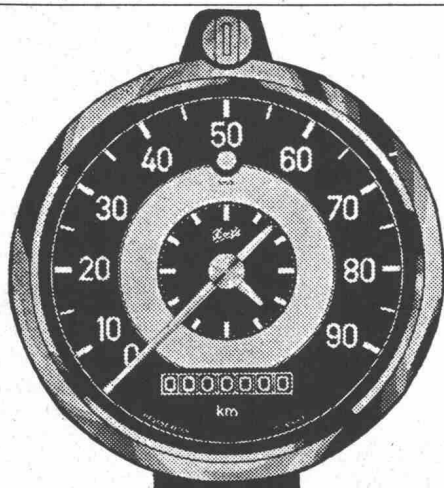

Betriebsstundenzähler und KIENZLE-Fahrtschreiber

(Schweizer Ausführung, mit Arbeitszeitregistrierung)

liefert, montiert und repariert

E.O. Bär

Bern, Fischermättelstr. 18 Tel. (031) 45 14 12
Zürich, Scheuchzerstr. 70 Tel. (051) 28 63 24
Genève, 16, rue Ed.-Rod Tel. (022) 33 76 75



-Aquapaint, der Isolier- und Schutzanstrich, der auf nasser Unterlage, sogar unter Wasser haftet und trocknet!

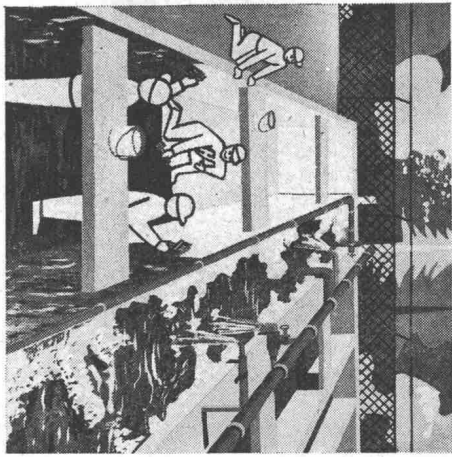

- Kläranlagen sind schon nach 2 Stunden wieder betriebsbereit!
1. Ablassen und Reinigen
 2. Auftragen von Cital-Aquapaint
 3. Betriebsbereit (ohne Wartezeit!)

Schnelleres und einfacheres Abdichten von Stollen, Tunneln, usw. Gegen Durchsickern von Wasser, beim Abdichten von Stollen und ganzen Tunneln. Widersteht passivem Wasserdruck von mindestens 4 Atü.

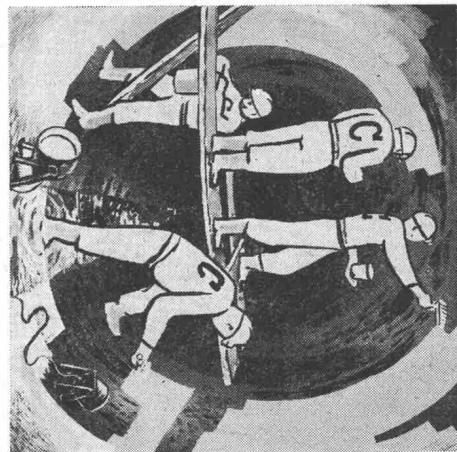

Cital-Aquapaint

Trocknet, haftet und härtet auf **nassem** Beton, Kunst- und Naturstein, Holz, Eisen, usw. ja sogar **unter Wasser!**

Verlangen Sie bitte Auskünfte über die vielen Anwendungsmöglichkeiten von Cital-Aquapaint.

Citosan AG

GÜTTINGEN TG
Telefon 072/8 67 24

ZÜRICH 6
Stampfenbachstrasse 61
Telefon 051/26 44 88

BZ 28. 5. 64

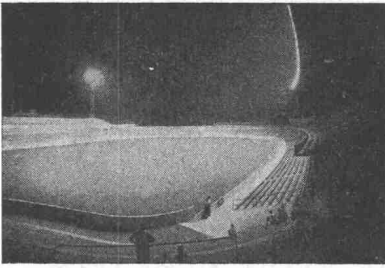

Sportplatzbeleuchtungen

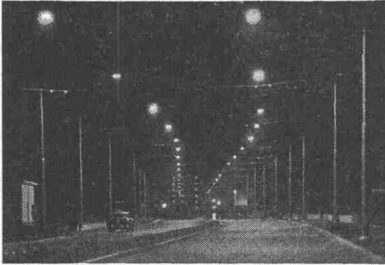

Strassenbeleuchtungen



Platzbeleuchtungen



Industriebeleuchtungen



Bureaubeleuchtungen



Anleuchtungen

BAG TURGI

Bronzefabrik AG, Turgi



**Aturia
Unterwasser-
pumpen**

aturia

Förderleistungen
10/18000 l/min
Förderhöhen 1 – 300 m
Kein Unterhalt
Geringe Installationskosten
Zehntausende im Betrieb
Patentierter
Unterwassermotor

SOPOMPAT AG Effingerstrasse 37 BERN
Telephon (031) 2 85 88



bigla

Anatomisch richtiges Sitzen –
eine vollkommene Linienführung –
raumsparend und rationell,
das sind die bestechenden Merkmale
der Bigla-Saalmöblierungen.

Auch Sie sind gut beraten
mit Bigla-Fabrikaten.

BIGLER, SPICHIGER & CIE. AG.
Biglen/Bern
Telefon 031 / 68 62 21

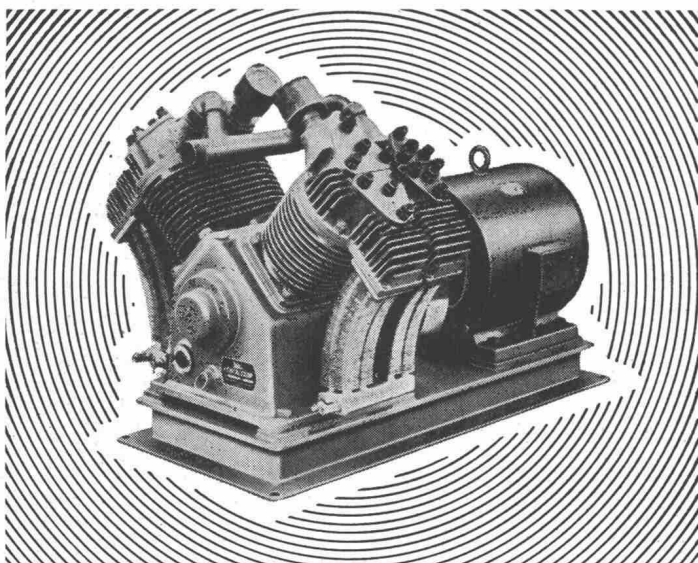

Haug
KOMPRESSOREN

VAKUUMPUMPEN LUFTFILTER FÜR JEDEN ZWECK

FRITZ HAUG AG., MASCHINENFABRIK, ST. GALLEN
AUSSTELLUNG UND VORFÜHRUNG BEI
ERNST HAUSAMANN & CO. ZÜRICH 3/45
UETLIBERGSTRASSE 15

Aus Gewässerschutzgründen
ein Gebot der Stunde!

**Kubische
Oeltanks** nach Mass

Werkstattfertig oder im Keller montiert

eine Spezialität von
E. Greminger

Konstruktionswerkstätte und Behälterbau
Amriswil TG Tel. (071) 6 84 41



+



Technisch an der Spitze

Climatic AG

plant und baut für Sie klima- und lufttechnische Anlagen

Thermatic AG

plant und baut für Sie heizungs- und wärmetechnische Anlagen



+



Für Ihren Komfort!

Stampfenbachstrasse 110 Zürich 6 Telephone 051 26 14 14

SELF-LOCK

l'échafaudage moderne

une solution
à tous les problèmes

rapidité,
économie

tours d'entretien
étaieiment, façade

Offres sans engagement
sur demande

REGSA

17, avenue de la Gare
Lausanne

Téléphone (021) 23 19 66
(022) 24 48 95

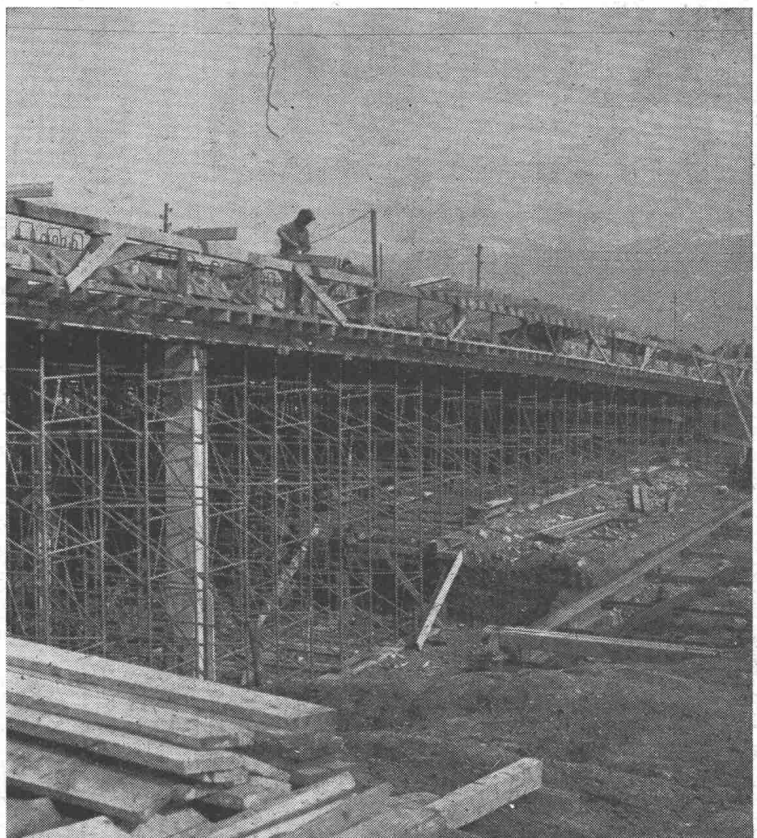

Autoroute Rolle



kamm

KAMM & Co., Zentralheizungen, Gerberngasse 7a/b, Bern Telephone (031) 3 35 37

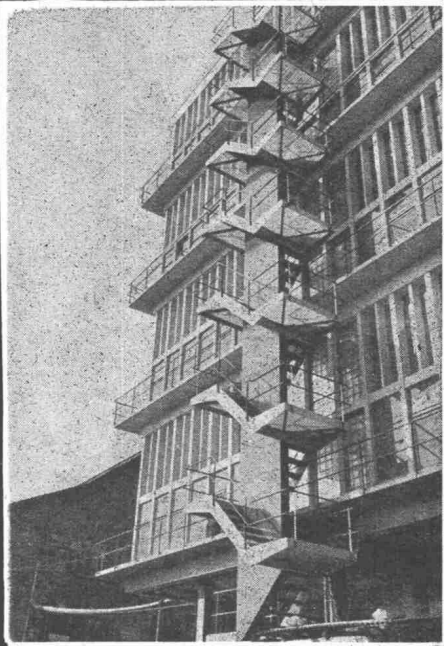

PREISWERK & ESSER

Stahlhochbau	Schlosserei	Basel Schönaustr. 10 Tel. (061) 32 46 88
Brückenbau	Metallbau	
Behälter Silos	Ingenieurbureau	

**Vermessungs-
instrumente**



Sie arbeiten rascher und genauer mit einem modernen Vermessungsinstrument!

Wir senden Ihnen gerne unsere Prospekte über Instrumente und Messgeräte und beraten Sie unverbindlich.

B. JAEGGI OPTIK

Spezialgeschäft für Sehhilfen und optische Instrumente

Chur, Bahnhofstrasse 42 / Postplatz
Telephon (081) 2 02 39

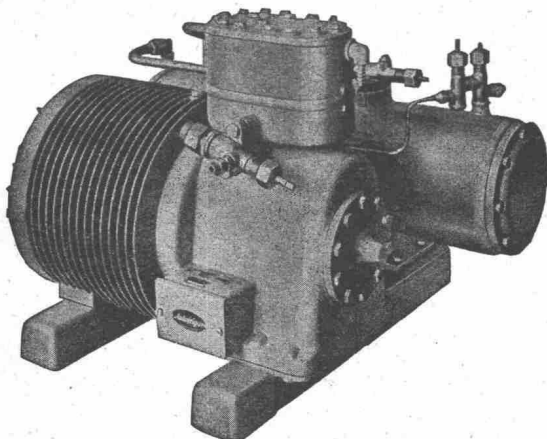

Autofrigor

Kühl-, Gefrier- und Klima-Anlagen

mit dem neuen, hermetisch geschlossenen Kühlautomaten «Hermetofrigor» für jeden industriellen und gewerblichen Zweck

Autofrigor AG. Zürich

Schaffhauserstrasse 473
Telefon (051) 48 15 55

Ihre Transportkosten schmälern Ihren Gewinn! ... und vielfach wegen ungeeigneten Industrieböden

Jeder Riss im Bodenbelag, jede Unebenheit und jedes «Hühnernest» hemmen den Transportablauf, kosten viel Geld für Reparaturen und Arbeitsunterbrechungen. Vermeiden Sie diese Kosten, wählen Sie für Fahrbahnen und Böden



STELCON-Grossflächenplatten

Rascher und reibungsloser Transportverkehr schont Güter und Fahrzeuge.

Unverwüßlich, auch bei rauhem Fahrverkehr und bei schwersten Lasten.

Ohne Unterkonstruktion, nur auf Sandbett verlegt, jederzeit wegnehmbar und andernorts zu verwenden.

Sofort befahrbar, da keine Abbindezeit einzuhalten ist. Leichter Zugang zu unterirdischen Kabelkanälen, Röhren usw.

STELCON-Böden steigern Ihren Gewinn!

Beratung und Unterlagen durch:

Stelcon AG Zürich
Dreikönigstrasse 21
Telefon (051) 23 32 75

Kostenteiler

Der Kostenteiler SODECO erlaubt die einwandfreie Aufteilung der Kosten, welche durch die Benützung einer den Mietern eines Wohnblocks zur Verfügung gestellten gemeinsamen Waschküche entstehen.

Er besteht aus den nebenstehend abgebildeten Apparaten: links ein Drehstromzähler herkömmlicher Bauart, welcher im Verhältnis zum Energieverbrauch photoelektrische Impulse abgibt;

rechts für jeden Benützer ein individuelles Schloss und ein dazugehöriges Zählwerk, welches die Impulse empfängt und die verbrauchten Kilowattstunden anzeigt.

Wenn ein Benützer seinen Schlüssel im Schloss dreht (in der nebenstehenden Abbildung Schloss Nr. 2), verbindet sich einerseits sein kleines Zählwerk mit dem Impulsgeber des Drehstromzählers, und andererseits wird die Anlage betriebsbereit.

Sobald dann die Maschine eingeschaltet wird, beginnt der Drehstromzähler zu arbeiten und gibt Impulse an das Zählwerk des betreffenden Benützers ab, welches den Energieverbrauch registriert.

Der Kostenteiler SODECO kann für 8, 16, 24 usw. Benützer gebaut werden. Die Zählwerke zeigen entweder Kilowattstunden oder, zum gewünschten Tarif, direkt Franken und Rappen an.



SODECO

Société des Compteurs de Genève
Grand-Pré 70 Genève Tel. 022 / 33 55 00

ARETOR

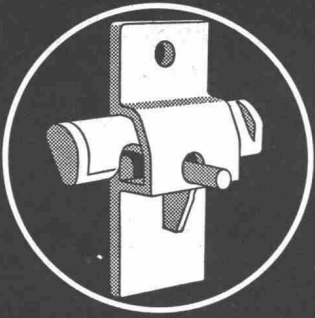

Bitag AG

Spezialfirma für

Grundwasserisolationen

Starre Innen- und Aussenwannen
Stopfen von Wassereintrüben
Abdichten von Liftschächten, Luftschutzkellern usw.

Fugenabdichtungen

Abdichtung sämtlicher Fugen

Bitumeninjektionen

Horizontalisolationen gegen aufsteigende Feuchtigkeit in bereits bestehenden Gebäulichkeiten (Bruchstein, Sandstein, Beton usw.)
Prompte Ausführung durch

Bitag AG, Zürich,
Talacker 30, Telefon 051/271867

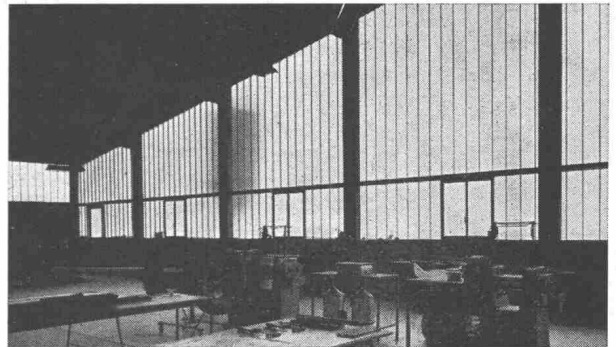

Profilit
BAUGLAS

das moderne, dekorative
Baulement für

Fassaden
Treppenhäuser
Eingangspartien
Veranden
Fensterbänder
Industriebauten

sprossenlos, wartungsfrei,
preisgünstig



Beratung, Offerten und Lagerhaltung
durch die Spezialfirma

GRÜNINGER
OLTEN + ZÜRICH 5/23

Aarburgerstr. 105
Tel. 062/53466

Josefstrasse 26
Tel. 051/425210

betontanks

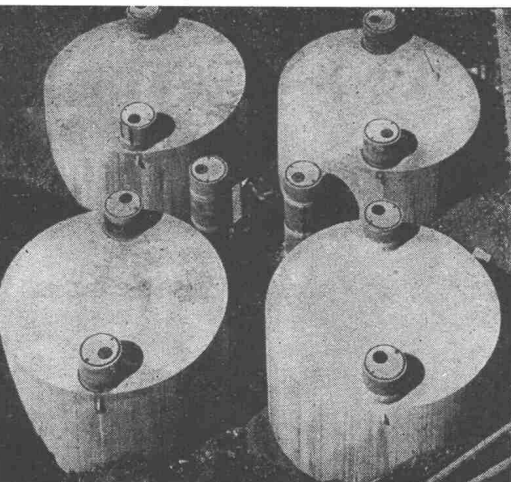

spezialauskleidung seit 35 jahren erprobt

tankbau

otto schneider zürich



frohburgstr. 188 zürich 6

telefon 051-263505



3,4 & 6
Sicherungen

Neue Architektur





Unterputz-Sicherungen



Unterputz-Sicherungsverteilkasten aus feuersicherem Material für Wohnhäuser, Villen, Hotels, Bureaux usw., sind form-schön und modern.

Schalter, Steckdosen und Signallampen können eventuell montiert werden.

Verlangen Sie die äusserst vorteilhaften Preise.

GARDY SA GENÈVE



ELEKTRO-MATERIAL AG
Zürich Basel Bern Genf Lausanne Lugano

TEL. (022) 25 02 26



Der Schweizer Qualitäts-Marmor Cristallina

vielseitig verwendbar

Cristallina AG
Marmorbrüche Peccia TI
Verkaufsbüro:
Peccia, Tel. (093) 9 91 04
Verwaltung: Zürich 2, Conrad-
Ferdinand-Meyer-Strasse 14,
Tel. (051) 23 93 96



HABEGGER-Bockkrane



- Typen bis 20 000 kg Tragkraft
- Zerlegbar in tragbare Einzelteile
- Höhe verstellbar
- Elektro- oder Handflaschenzug
- Fahrbar auf Stahl- oder Gummirollen

Maschinenfabrik
HABEGGER
THUN



Tel. 033

2 18 37

Luftseilbahnen
Stahlbau
Fassaden-Unterhaltsanlagen
Kran- und Verladeanlagen
Elektrozüge
Seilzugapparate
Metallbandsägen

Mai-Nummer

werk

die führende Zeitschrift für Architektur

Neu

**Bescheidene
Einfamilienhäuser –
nicht
bewilligungspflichtig**

werk

erhältlich in allen Buchhandlungen
und an allen Kiosken
Preis der Einzelnummer Fr. 4.50

Ganzglas Anlagen



Eigenes Glashärtungswerk
eigene Schlosserwerkstätten
daher kurzfristig und preisgünstig
Fachberatung und Servicedienst

J. E. Brüllmann
SÖHNE AG

KREUZLINGEN

Glas- + Metallbau

Kreuzlingen 072 82326 int. 17 Zürich 051 835200

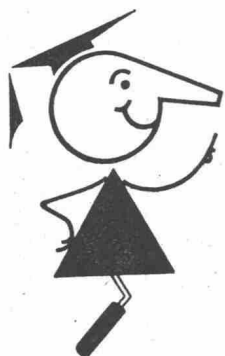

seit
1923

Tricosal®

BAU-CHEMIE TURGI AG BASEL 230016

Zürich und Ostschweiz: 051 / 26 92 70

Bern: 031 / 3 11 68

Unterägeri 042 / 7 58 45

Zement-Schnellbinde- und Dichtungsmittel, Plastifizierer, Verzögerer, Beton-Reinigungsmittel, Gipsverzögerer, Fugenbänder, Spritzbeton, Injektionen, Abdichtungen, Kunststoffe, Frostschutzmittel, Isolationen aus PVC-Folien 1–2 mm für Grundwasserwannen, Tunnels, Flachdächer usw.

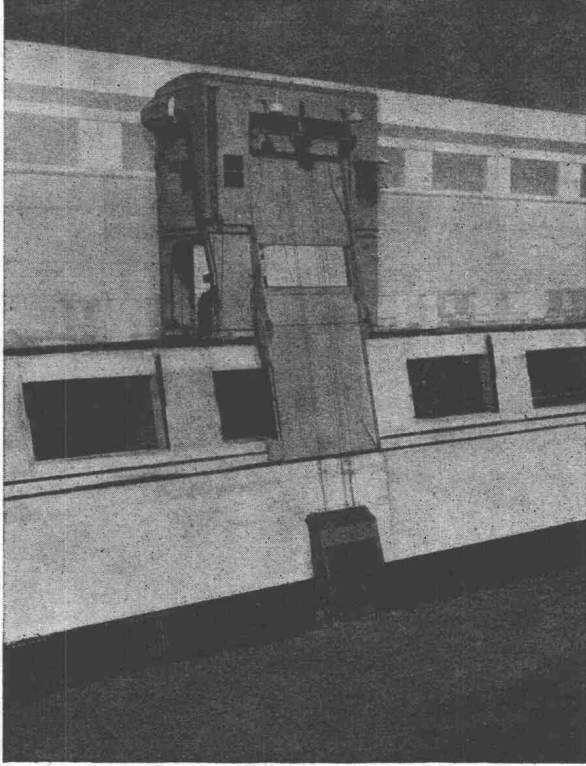

Ateliers de Constructions

Jonneret S.A.

Genève 8, Case postale

Rechen und

Rechenreinigungsmaschinen

für sämtliche Wasserfassungen von

Kraftwerken, Pumpstationen,

Abwasser-Kläranlagen usw.

Ygnis

Ygnis-Kessel weltweit begehrt

YGNIS-RAYOL, der Hochleistungskessel mit 100% Heizfläche

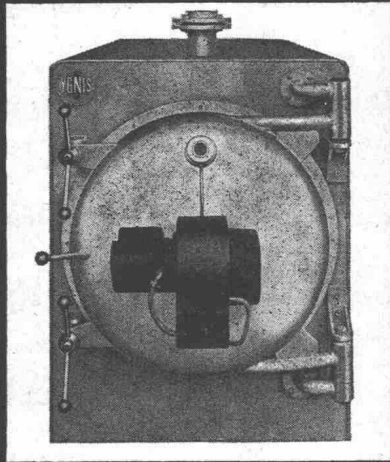

Seit 20 Jahren baut YGNIS Hochleistungs-Kessel mit Ueberdruckfeuerung. YGNIS leistete Pionierarbeit. Das YGNIS-Verbrennungsprinzip wird heute als bahnbrechend anerkannt.

Nur YGNIS-Kessel besitzen die patentierte Flammenrückführung im Feuer-raum. Die daraus sich ergebenden YGNIS-Vorteile sind überzeugend:

Kleine Abmessungen — Reduktion der üblichen Kaminquerschnitte um 60%

Einsparung an Baukosten

Hohe Brennstoff-Ausnutzung — Geringer Bedienungsaufwand

Senkung der Betriebskosten

Gleichmäßige Heizflächenbelastung — Ideale Reinigungsmöglichkeiten

Erhöhung der Lebensdauer

YGNIS-Hochleistungskessel versehen seit zwei Jahrzehnten erfolgreich ihre Dienste in:

Wohn- und Hochhäusern — Siedlungen
Hotels — Spitälern — Industrieanlagen und Fernheizwerken.

Das YGNIS-Programm umfaßt:
Warmwasserkessel — Heißwasserkessel — Dampfkessel — Kombikessel für Warmwasserbereitung — für feste, gasförmige und flüssige Brennstoffe — für Leistungen von 100 000 bis 4 000 000 kcal/h — Betriebsdruck bis 13 atü.

Der YGNIS-Kessel — ein Schweizer Produkt — ist im In- und Ausland durch Patente geschützt und wird heute in 17 Ländern auf 4 Kontinenten in Lizenz gebaut.

Alles in allem: NUR YGNIS IST YGNIS

Ygnis Kessel ag Luzern Basel-Lausanne-Zürich

**GLAS
BETON
BAU**

Ruppert, Singer & Cie. AG.
VULKANSTR. 116 TEL. (051) 52 53 53 ZÜRICH 9/48

Durisol

**-Mauerwerk, -Aussenwand-
und -Dachplatten**

die bewährten Bauweisen

DURISOL AG. für Leichtbaustoffe Dietikon ZH

Telephon (051) 88 69 81



**Wirtschaftlicher
armieren
mit fi-Rista
Elementen
armieren**

Drahtwerke Fischer & Co.
Reinach AG Tel. (064) 615 55

*Verhütet
Gasvergiftungen*

in Industrie und Gewerbe
durch Anwendung
zweckentsprechender

GASSCHUTZGERÄTE

FEGA-WERK
ZÜRICH Albisriederstr. 190 Tel. (051) 52 00 77

W. ZÖLLIG AG

**Holzbau
ARBON**

Spezialität:

**AUSFÜHRUNG in der
HETZERBAUWEISE**

FÜR LAGER-, TURN- UND
FABRIKHALLEN

LEHRGERÜSTE UND
KIRCHEN

RISSFESTE SKULEN

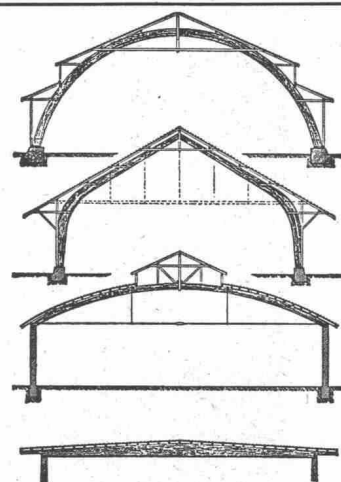

BANK HOFMANN AG ZÜRICH

TALSTRASSE 27 / BEIM PARADEPLATZ

**Zur Planung gehört
auch eine gute
Bankverbindung**

Torstahl mit Doppelriegel

**TORSTAHL 40 ist dank
seines Ausgangsmaterials
besonders gut schweisbar**



Aktiengesellschaft der
von Moos'schen Eisenwerke
Luzern

Wir lösen Ihre Entfeuchtungs- und Austrocknungs- probleme

für
Umbauten
Neubauten
Wohnungen
Lagerräume
Betriebsräume

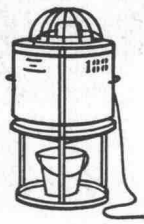

Exsiccator-
Entfeuchter

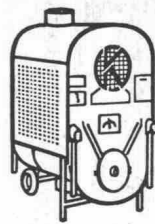

Hochleistungs-
Ölheizofen



Taifun-
Gebläse



Elektr. Warmluft-
Ventilator 2-16 kW



Elektrischer
Entfeuchter



Infrarot-
Strahler 1 kW

Aus langjähriger, praktischer Erfahrung heraus entwickelten wir verschiedene Verfahren, die es uns gestatten, auch Ihre **Entfeuchtungsprobleme** rationell zu lösen.

KRÜGER

Krüger+Co
Degersheim SG
071/54544

Filialen: W. Schären, Bern-Köniz, Telefon (031) 63 03 73
J. Süess, Oberhasli ZH, Telefon (051) 94 71 95

ab 18.6.64: 071/54 15 44

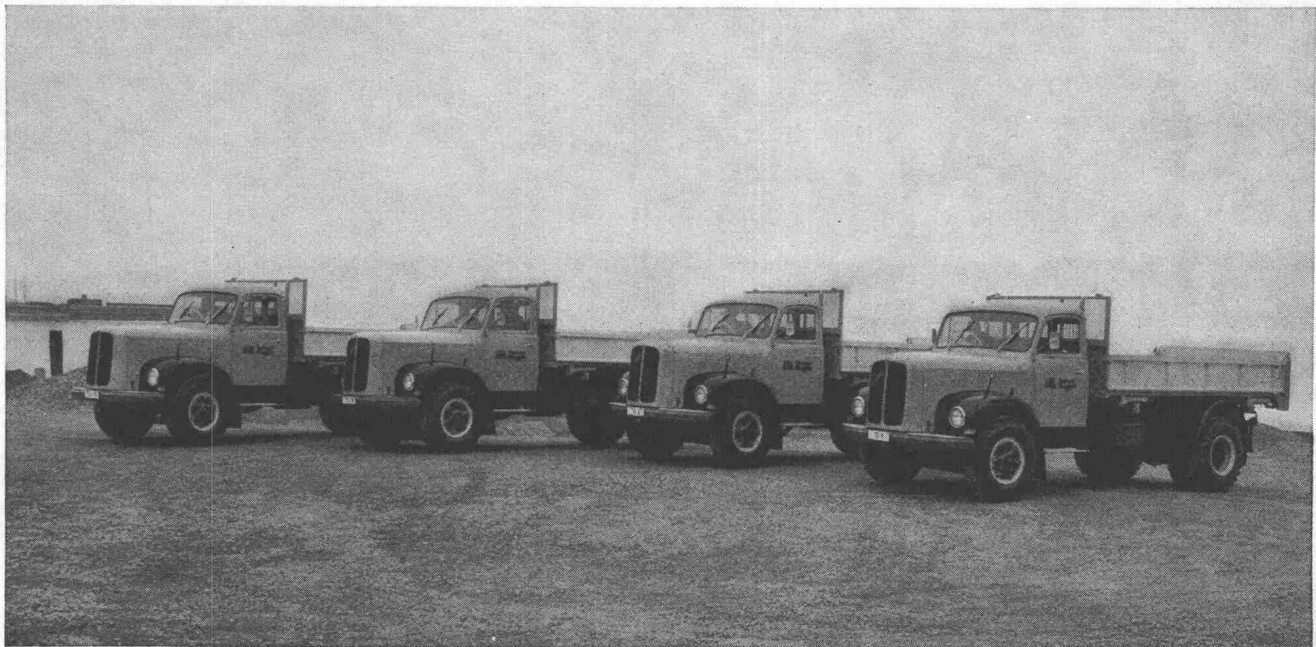

Auf so einen Fuhrpark kann man sich verlassen! Nichts stört die genau vorgeplante Durchführung eines Bauvorhabens so, wie der Ausfall von Fahrzeugen und Maschinen. Wer Saurer wählt, bleibt davon weitgehend verschont und kann seine Zeiteinteilung innehalten. Ein nicht zu unterschätzender Faktor für die Erhaltung einer zufriedenen Kundschaft.

SAURER

Aktiengesellschaft Adolph Saurer, Arbon

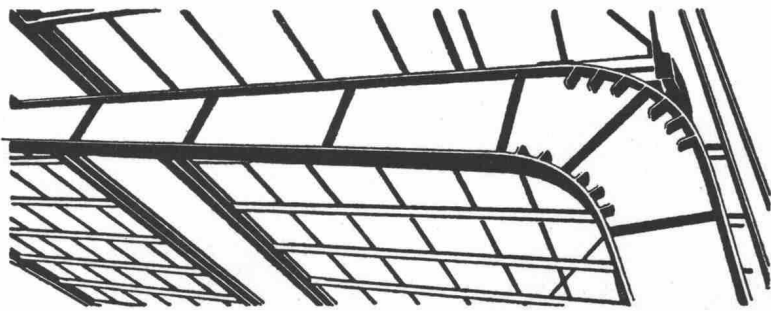

Stahlbau
Leichtmetallfenster
Leichtmetalltüren
Sämtliche
Bauschlosserarbeiten
Reparaturen aller Art
Fassaden-Elemente

Eigenes Ingenieur-Bureau

Bernhard Meyer dipl. Ing. ETH

Eisenbau und Schlosserei
Tel. 065 2 35 89

Solothurn

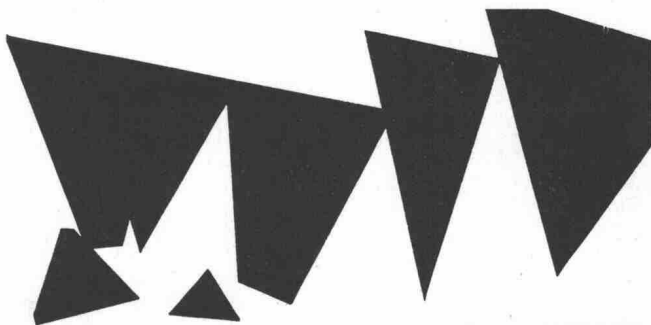

Lonsicar 

Der vielseitige Betonhartstoff
für starke Beanspruchung

Bezugsquellennachweis
und Beratung durch die Hersteller

LONZA AG BASEL



projektiert
baut
installiert

**die modernsten Alarm-
und
Überwachungsanlagen**

gegen Einbruch
Überfall
Feuer
Betriebspannen

SECURITON AG

Zollikofen/BE

Birkenstrasse 15

Telefon (031) 65 04 92

Technische Büros in Basel, Lausanne, Luzern, Winterthur

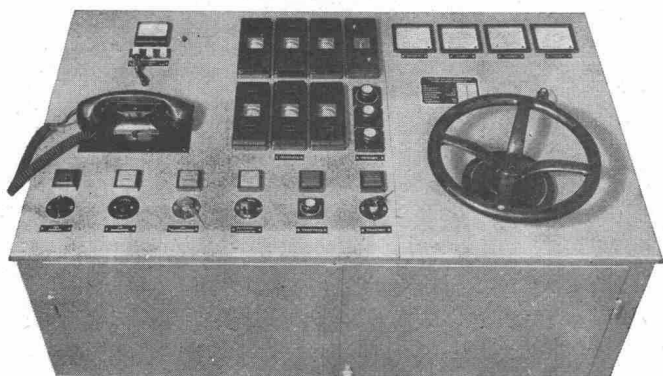

Schmid Schalttafelbau

Hans-Willy Schmid

Schalttafelbau und Konstruktion elektrischer Steuerungen für Stark- und Schwachstromanlagen

Grubenstrasse 5
Männedorf ZH
Telephon (051) 74 07 73

Wir bauen:

Hauptverteilungen für Fabriken, Spitäler, Schulhäuser usw.
Experimentiertableaux für Schulen und Labors
Kommandopulte für Maschinenanlagen aller Art, insbesondere für Seilbahnen
Steuerschränke, Tableaux für Baustellen
Maschinensteuerungen (Stark- und Schwachstrom)
Kurze Lieferfristen!

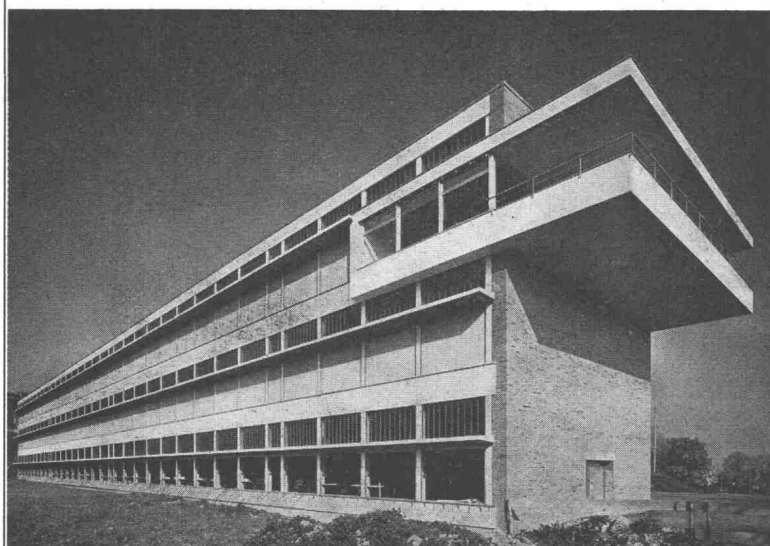

Neubau des Schützenhauses Zürich-Albisgütli
Herstellung und Lieferung der Tragelemente Vobag AG, Adliswil-Zürich

Vobag

**AG. für vorgespannten Beton
und Zementwarenfabrik**

Spezialfirma für hochwertige Beton-Vorfabrikation jeder Art

Adliswil-Zürich

Tel. (051) 91 68 44

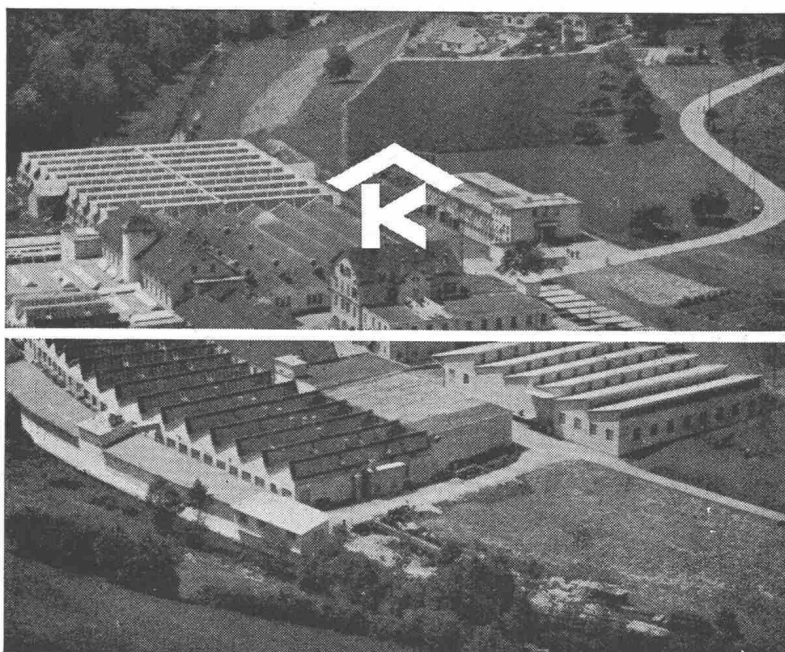

KULLY GLASDÄCHER

Kittlose Oberlichter
für Shed- Sattel- und Pultdächer

Parallelöffnende Ventilations-
flügel «AIREX»

A. Kully A.G. Glasdachwerke Olten

EXPO 64 1. Preis des Ideenwettbewerbes der Schweiz. Beleuchtungs-Kommission

«**CUBE LUMINEUX**»

montiert auf der Mole im Sektor 7
Idee und Ausführung durch:

SEIT 1926 ÜBER 16'000 ANLAGEN MONTIERT

**NEUN
ROVO+CLAUDE
AG**

LICHTREKLAMEN, BELEUCHTUNGEN

ZÜRICH 9/48 (051) 62 44 00 FILIALEN IN: BASEL,
LAUSANNE, BERN, LUGANO, GENÈVE

**Assèchement rapide et
définitif des murs humides**

**Asciugamento rapido e
definitivo dei muri umidi**

Mauerentfeuchtungen

System Lang, bewährt seit 25 Jahren

W. Robert Lang, Ing.

Hofwiesenstr. 18, Zürich, Tel. (051) 28 79 32

BAU - UNTERNEHMUNG



ZÜRICH UND SCHLIEREN

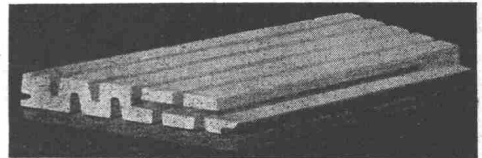

Das Spalten-Resonator-Alimil regelt die Nachhallzeit im Raum am vortrefflichsten. Ein Tief- und Mitteltonabsorber als Regulativ für Musik und Sprache. Erste Gutachten.
ALIMIL-WERK LUZERN, Tribschenstr. 57

Buchhaltungssorgen?

Wir helfen Ihnen! Rufen Sie unser Büro an — und schon wird Ihre Buchhaltung durch unser geschultes Fachpersonal rasch und sauber erledigt. Wir erstellen für Sie auch die AHV-, WUST- und STEUER-Abrechnungen.

Verlangen Sie eine unverbindliche Beratung.

GmbH.

Buha Buchhaltungsservice für Handel und Gewerbe
Forchstrasse 33
Zürich 7/32
Telefon 47 07 40



Architekturmodelle

aus Holz, exakter und gediegener,
liefert kurzfristig und preiswert

KREBSER-MODELLBAU

Effretikon-ZH Tel. (052) 3 20 16



**Spaltenstein+Co
Hoch+Tiefbau**

SCHAFFHAUSERSTR. 372 ZÜRICH 11

**KRAFTWERK + STRASSENBAU INDUSTRIE + WOHNBAU
RAMMARBEITEN + WASSERHALTUNG**

STS

**Schweiz. Technische Stellenvermittlung
Service Technique Suisse de placement
Servizio Tecnico Svizzero di collocamento
Swiss Technical Service of employment**

Zürich 4, Lutherstrasse 14, Telefon (051) 23 54 26. Telegrammadresse: STSINGENIEUR ZÜRICH. Für Stellensuchende Einschreibgebühr 3 Fr. für 3 Monate. Bewerber wollen Anmeldebogen verlangen. *Auskunft* über offene Stellen und *Weiterleitung* von Offerten erfolgt nur *gegenüber Eingeschriebenen*.

INDUSTRIE-ABTEILUNG:

- 69 **Heizungstechniker**, evtl. **Heizungszeichner** mit mehrjähriger Praxis, für Projektierung und Ausführung von Zentralheizungsanlagen, evtl. **Maschinenstechniker** zur Einarbeitung in das Heizungsfach und für Apparatekonstruktionen für das besagte Gebiet. Nähe Zürich.
- 79 Jeune **ingénieur-mécanicien**, possédant bonnes connaissances en chimie ou **ingénieur-chimiste**, possédant une formation mécanique, pour la liaison entre le directeur technique, le gérant des ventes et les clients. Langues: français et anglais. Manufacture de produits chimiques. Montréal (Canada). Offres sur formule avion du STS.
- 81 Dipl. **Maschinentechniker** und **Maschinenzeichner**, mit Praxis im allgem. Maschinenbau, für das Konstruktionsbüro. (Hebezeuge, Transportanlagen, Aufzüge). Maschinenfabrik deutsche Schweiz.
- 83 Dipl. **Elektroingenieure** und **-techniker** mit Praxis, für Berechnungen und Konstruktion im Elektromaschinen- und Elektroapparatebau. Ferner **Elektrozeichner** für Werkstattzeichnungen und Schemata elektr. Steuerungen. Fabrik Zentralschweiz.
- 89 **Laborassistentin**, medizinisch-techn. Richtung mit Interesse an bakteriolog. Arbeiten, einschliessl. Nährbodenzubereitung. Gelegenheit, sich in biochem. Fragen einzuarbeiten. Chem. Werke Ostschweiz.
- 119 **Konstrukteur** mit Praxis im Präzisionsmaschinenbau und geeignet für Leitung einer Gruppe von Maschinenzeichnern, ferner **Maschinenzeichner**. Techn. Büro Zürich.

- 137 **Chef d'exploitation**, expérimenté, connaissant parfaitement le bobinage, le câblage d'appareillages électroniques, la mécanique et la serrure. Fabrique d'appareils électro-acoustiques et électro-mécaniques dans une ville au canton de Berne.
- 161 **Techniker** oder **Zeichner** der Zentralheizungsbranche für Projekt und Ausführung heiztechn. Anlagen. Kanton Bern.

BAU-ABTEILUNG:

- 6 **Eisenbetonzeichner** mit Praxis. Kleineres Ing.-Büro Zürich.
- 22 **Tiefbautechniker** und **Tiefbau-** oder **Eisenbetonzeichner** mit Praxis, für Tätigkeit im techn. Büro der Strassen- und Brückenabteilung einer kant. Baudirektion. Französischkennnisse erwünscht. Westschweiz.
- 32 **Eisenbeton-** evtl. **Tiefbauzeichner** möglichst mit Praxis. Ing.-Büro in Zürich.
- 42 Dipl. **Hochbautechniker** mit einigen Jahren Praxis, für Bearbeitung aller bautechn. Aufgaben wie: Planherstellung nach architekton. Entwürfen, Submissionen, Vergebungen und Bauleitung grösserer Restaurationsbetriebe. Französisch in Wort und Schrift. Alter 30—40 Jahre. Grossunternehmen für Restaurationsbetriebe, Sitz Zürich.
- 50 **Hochbautechniker** oder **-zeichner** mit Praxis, für Büro- und Bauplatztätigkeit. Arch.-Büro Winterthur.
- 62 **Bauingenieur** oder **Tiefbautechniker** mit einigen Jahren Praxis, für Leitung der Abteilung Planung und Tiefbau, ferner: **Tiefbau-** resp. **Eisenbetonzeichner** mit Praxis, ferner: **Tiefbauzeichner**, der den Chef eines Filialbüros in der Innerschweiz zu vertreten imstande ist. Ing.-Büro Nähe Zürich.
- 68 **Hochbautechniker** oder **-zeichner** mit Praxis, für Planbearbeitung für Geschäftshäuser sowie Hotel-Um- und Neubauten. Arch.-Büro Baden.
- 72 **Eisenbeton-** oder **Tiefbauzeichner** mit Praxis, für Eisenbeton- und allgem. Tiefbau. Ing.-Büro Genf.
- 110 **Hochbautechniker** oder **-zeichner** mit Praxis, für Projekt- und Ausführungspläne, Kostenvoranschläge. Arch.-Büro grosse Ortschaft Kt. Luzern.
- 136 **Hochbautechniker** oder **-zeichner** mit Praxis, für Büro- und Bauplatztätigkeit. Bei Eignung Gelegenheit zur alleinigen Bearbeitung ganzer Bauaufträge. Arch.-Büro Zürcher Oberland.



Bautenschutz

Grundwasser- u. Flachdachisolierungen, Abdichtungen

Frank Isolierungen AG

Sihlfeldstrasse 89, Zürich 4, Tel. (051) 25 67 92/93

Wir suchen als Mitarbeiter im Ingenieurbüro

Ingenieure Techniker Tiefbauzeichner

für die baureife Projektierung von

Abwasser-Reinigungsanlagen Autobahnen Tiefbauten der Industrie

Geboten wird interessante und selbständige Arbeit in kleinen Arbeitsgruppen mit zeitgemässer Entlohnung, 5-Tagewoche, Sozialleistungen und Pensionskasse.

Verlangt werden fachgerechte, initiative und flinke Arbeit, Organisationstalent, Gewandtheit im Verkehr mit Auftraggebern, zuverlässiger Charakter.

Offerten mit Angaben über bisherige Tätigkeit, Gehaltsansprüchen, Eintrittstermin und Referenzen sind erbeten an



W. & J. RAPP AG, BASEL 18

Baudirektion des Kt. Glarus

Auf dem Kantonsingenieurbüro Glarus ist die Stelle eines

Tiefbautechnikers oder Bauaufsehers

neu zu besetzen.

Aufgabenkreis:

Absteckung und Bauleitung von Strassenkorrekturen und Wildbachkorrekturen, Ausmass und Abrechnung, Aufnahmearbeiten, Baukontrollen usw.

Wir wünschen:

Diplom als Tiefbautechniker oder Diplom als Bauführer, einige Jahre Berufspraxis, eigenes Fahrzeug.

Wir bieten:

Weitgehend selbständiges Arbeiten in gutem kameradschaftlichem Arbeitsklima, alternierende 5-Tage-Woche.

Besoldung im Rahmen des Besoldungsgesetzes, Klasse 10, evtl. 11 (Fr. 11 800.— bis Fr. 16 520.—, bzw. Fr. 12 400.— bis Fr. 17 360.—). Teuerungszulage gegenwärtig 8 %, Fahrzeugentschädigung.

Handschriftliche Anmeldungen mit Angaben über Bildungsgang, bisherige Tätigkeit und Referenzen sind bis spätestens 13. Juni 1964 zu richten an Herrn Baudirektor W. Spältz, Regierungsrat, Matt GL.

Glarus, den 15. Mai 1964

Baudirektion des Kantons Glarus
sig. W. Spältz

Gesucht

speditiver, exakter, möglichst an selbständiges Arbeiten gewöhnter

Bauzeichner/Bautechniker

für Wohnungs-, Industrie- und speziell für den landwirtschaftlichen Siedlungsbau im Zürcher Unterland.

Eintritt sofort oder 1. August.

5-Tage-Woche, Leistungslohn, Dauerstelle.

Jakob Schenkel Arch.-Büro **Eglisau** Tel. (051) 96 32 90

Gesucht in Ingenieurbüro im Aargau

Techniker

mit Diplomabschluss (praktische Tätigkeit erwünscht), als Bauleiter von Eisenbetonobjekten. Sehr hohe Entlohnung und Gewinnbeteiligung. Sehr selbständige Stelle.

Offerten erbeten unter Chiffre ZT 6629, Mosse-Annoncen, Zürich 23.

Wir suchen für den Neubau des Stadttheaters St. Gallen einen tüchtigen

Bauführer

Offerten oder telefonische Anfragen von Interessenten mit den nötigen Kenntnissen zur selbständigen Leitung der Arbeiten auf dem Platze St. Gallen sind erbeten an

Atelier CJP **Fred Cramer, Werner Jaray, Claude Paillard**
dipl. Architekten BSA/SIA **Peter Leemann, ETH/SIA**

Eierbrechtstrasse 16, **Zürich 7**, Tel. (051) 47 21 50

Architekt

27, Oesterreicher, Absolvent der TH Wien (Dipl.-Ing.), 3 Jahre Büropraxis im In- und Ausland (Planung von Wohn- und Industriebauten, Wettbewerbe) sucht ab Anfang Juni Stellung in Schweizer Architekturbüro für 1 bis 2 Jahre.

Offerten unter Chiffre ZD 6640 an Mosse-Annoncen, Zürich 23.

Leca[®]

Isolierbaustoff

frostsicher · feuerbeständig



AG HUNZIKER + CIE

Burckhardt Architekten S.I.A. Basel

suchen per sofort oder nach Uebereinkunft:

Hochbautechniker

Selbständige Sachbearbeiter für interessante Aufgaben des In- und Auslandes.

Hochbauzeichner

für die Planbearbeitung unserer vielseitigen Aufgaben.

Fünftagewoche, Fürsorgestiftung.

Offerten mit Photo sowie Gehaltsansprüche sind zu richten an

BURCKHARDT ARCHITEKTEN SIA, BASEL

Peter-Merian-Strasse 34

Tel. 061 / 35 21 88, intern 25



**DIREKTION
DER ÖFFENTLICHEN BAUTEN
DES KANTONS ZÜRICH**

Beim **Tiefbauamt des Kantons Zürich** ist im Strasseninspektorat auf den 1. August 1964 (eventuell später) die Stelle eines

Strassenaufsehers

für den Bezirk Zürich (ohne Stadt Zürich), mit Amtssitz in Zürich, neu zu besetzen.

Der Aufgabenkreis umfasst die selbständige Ausführung von Strassenbauarbeiten (Unterhalt, Korrektur und Verbesserung) mit eigenen Regiegruppen und Unternehmern, die Organisation des Strassenunterhaltes sowie die Mitarbeit in strassen- und baupolizeilichen Fragen.

Die zeitgemässe Besoldung bemisst sich nach der Besoldungsverordnung (zurzeit in Revision) je nach Alter und Praxis, zuzüglich Spesenentschädigung und Autokilometervergütung.

Tiefbautechniker mit Diplomabschluss und entsprechender Praxis, die befähigt sind, eine grössere Personalgruppe zu führen, Initiative und Freude an einer verantwortungsvollen und lebhaften Tätigkeit haben und sich über Gewandtheit im schriftlichen Ausdruck und im Verkehr mit Privaten und Behörden ausweisen können, richten ihr Angebot unter Beilage der üblichen Unterlagen bis 6. Juni 1964 an das

Tiefbauamt des Kantons Zürich, Walchetur, Zürich 1.

Leca[®]

Zuschlagstoff

für Leichtbeton

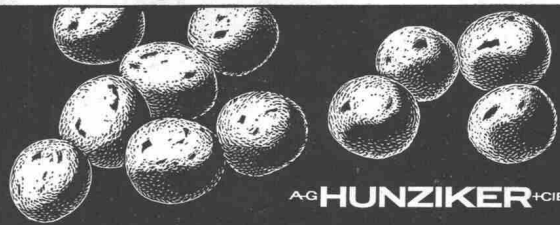

AG HUNZIKER + CIE

Stellenausschreibung

Das Hochbauamt des Kantons Zürich sucht einen

Architekten

ferner einige

Hochbautechniker und Hochbauzeichner

für die Planung und Durchführung der

Universitätserweiterung

sowie weitere interessante Bauvorhaben.

Architekt:

Die vielseitige und verantwortungsvolle, grosse Aufgabe der Erweiterung der Universität erfordert einen qualifizierten und initiativen Fachmann mit abgeschlossener Hochschulbildung, mehrjähriger erfolgreicher Tätigkeit im Berufe, befähigt zur selbständigen Führung einer Arbeitsgruppe.

Hochbautechniker und Hochbauzeichner:

Die vielgestaltigen Bauaufgaben des Kantons bieten qualifizierten Fachleuten mit Erfahrung, aber auch jüngeren Kräften Gelegenheit zu interessanter, selbständiger Tätigkeit.

Geboten werden Besoldung im Rahmen der kantonalen Besoldungsverordnung (zurzeit in Revision), Aufnahme in die Beamtenversicherungskasse sowie teilweise 5-Tage-Woche.

Eintritt nach Uebereinkunft.

Anmeldungen mit Angabe der vollständigen Personalien, des Lebenslaufes mit bisheriger Tätigkeit, von Referenzen und des Gehaltsanspruches sind zusammen mit Zeugnisabschriften, Photo und Handschriftprobe bis spätestens **4. Juni 1964** an die unterzeichnete Amtsstelle, Zürich 1, erbeten.

Am Kopf der Bewerbung ist deutlich zu vermerken, für welche der ausgeschriebenen Stellen die Anmeldung gilt. Auskunft erteilt das kantonale Hochbauamt, Walcheter, Zürich 1, Telefon (051) 32 96 00, intern 451.

Direktion der öffentlichen Bauten

Zürich, den 8. Mai 1964

Wir suchen für unser Bauunternehmen:



Polier Magaziner Zimmermann Chauffeur Bauschreiner

Wir bieten vielseitiges Tätigkeitsgebiet mit Entwicklungsmöglichkeiten. Gute Entlohnung bei dauernder Beschäftigung auch in den Wintermonaten.

Bewerber wollen ihr schriftliches Arbeitsgesuch einsenden oder sich persönlich melden bei E. Knoblauch & Co., Personalbüro, Oberentfelden, wo gern jede weitere Auskunft erteilt wird.

Hochbautechniker / Bauführer

Mitte 40, mit langjähriger Praxis in Industriebauten, sucht passende Stelle als Bauführer.
Offerten unter Chiffre ZM 962 an Mosse-Annoncen, Zürich 23.

Architekturbüro sucht per sofort oder nach Uebereinkunft

Bautechniker oder Bauzeichner

als selbständigen Mitarbeiter für Projekt- und Bauplanbearbeitung, Kostenvoranschläge und Submissionen (keine Bauleitung), vorwiegend für den Bau von landwirtschaftlichen Siedlungen.
Bei Eignung Dauerstelle.

Bewerber, welche sich für dieses Spezialgebiet interessieren und sich auch einarbeiten wollen, bitten wir, mit uns in Verbindung zu treten.

AGRO Architektur- und Ingenieurbüro
Wallisellen ZH, Archengässli 5, Tel. (051) 93 26 93

Zu verkaufen:
Fr. 20,000.— WIR

auch in Teilbeträgen mit 27 Prozent Einschlag.
Offerten unter Chiffre K 51158 an Publicitas St. Gallen.

Steuerberatung und -Vertretung
Anlage, Führung und Abschluss von Buchhaltungen
Verwaltung von Liegenschaften

administra

Verwaltungs- und Treuhand AG Zürich 2, Schanzeneggstr. 1, Tel. 051/23 64 47

Bernische Kraftwerke AG

Wir suchen für unser mechanisches Büro

Zeichner-Konstrukteur

Eintritt nach Vereinbarung.

Bewerbungen mit den üblichen Unterlagen sind einzureichen bei der **Personalabteilung der Bernischen Kraftwerke AG, Bern, Viktoriaplatz 2.**

Gesucht als Mitarbeiter in Ingenieurbüro im Raume Bern

dipl. Bauingenieur

als Bürochef, eventuell gut ausgewiesenen Tiefbau-techniker,

Tiefbau- oder Vermessungstechniker Tiefbau- oder Vermessungszeichner

für Eisenbeton-, Brücken-, Strassen-, Kanalisationsbau, Abwasserreinigung und Wasserversorgungen.

5-Tage-Woche.

Zeitgemässe Salarierung.

An selbständiges Arbeiten gewohnte Fachleute belieben ihre Offerte zu richten unter Chiffre ZN 6615 an Mosse-Annoncen, Zürich 23.

Mittelgrosser Installations-Betrieb sucht

Eidg.-dipl. Elektro-Installateur

als Vertreter des Chefs und Konzessionsträger.

Verlangt werden: Gründliche Kenntnisse in Offert-, Projekt- und Abrechnungswesen. Angenehmer Umgang mit Kundschaft und Mitarbeitern.

Geboten werden: leitende, selbständige Tätigkeit. Ueberdurchschnittlicher Lohn mit Umsatzbeteiligung. Personalfürsorge-Stiftung.

Eintritt nach Uebereinkunft. Offerten mit Bild und Zeugnisabschriften unter Chiffre 345 an **L. Treu, Annoncen, Leimenstrasse 59, Basel.**

Bekanntes Architekturbüro in Basel sucht:

dipl. Architekten

mit Erfahrung in Planung und Bauausführung

als Bürochef

Wir bieten:

Gut honorierte Dauerstellung. Vielseitiges und selbständiges Arbeitsgebiet. 5-Tage-Woche. Personal-Fürsorgekasse. Bei Eignung Eintritt in die bestehende Partnerschaft.

Ihre Bewerbungsunterlagen belieben Sie unter Chiffre T 80659 Q an die Publicitas AG, Basel, einzureichen.

Volle Diskretion zugesichert.

m m
B

Treppenanlagen + Bodenplatten

geschliffen

für Industrie, Verwaltungsgebäude, Schulhäuser, Ladenslokale, Wohnhausbauten. Schönste Kunststeinmuster in sämtlichen Marmorarten und Hartgesteinen.

Verlangen Sie Offerten für unsere 40/40-cm-Marmor-Splitterplatten

Marmor-Mosaikwerke Baldegg AG.

Telephon (041) 88 10 54

BALDEGG LU

EWZ

Für unseren in den Ruhestand tretenden

Chef der Abteilung Energieverteilung

suchen wir einen geeigneten Nachfolger.

Das Arbeitsgebiet der Abteilung umfasst den Bau und Betrieb aller städtischen Hoch- und Niederspannungs-Verteilnetze, mehrerer Unterwerke, sowie der öffentlichen Beleuchtung in Zürich. Ferner sind ihr die Abteilungen Hausinstallationen, die Zählerabteilung und das Tarifbüro angegliedert.

Für die erfolgreiche Tätigkeit unseres neuen Mitarbeiters sind ein abgeschlossenes Studium als Elektroingenieur an einer schweizerischen Hochschule sowie gute, in mehrjähriger Praxis erworbene Erfahrungen auf dem genannten Gebiete erwünscht. Die Festsetzung des Gehaltes erfolgt nach Vereinbarung entsprechend der Bedeutung der Aufgabe.

Wenn Sie für dieses Tätigkeitsgebiet Interesse haben und über die nötigen Voraussetzungen verfügen, erwarten wir gerne Ihr Dienstangebot mit den üblichen Unterlagen sowie mit Angabe des Gehaltsanspruches und frühesten Eintrittstermins an die Direktion des

Elektrizitätswerkes der Stadt Zürich
Postfach Zürich 23

Eisenbeton- und Tiefbautechniker
dipl. ATZ, zurzeit in den USA in Stellung
als Betriebsingenieur

einer Zementfabrik mit einer Jahresproduktion von 750 000 Tonnen, wünscht aus persönlichen Gründen in die Schweiz zurückzukehren und

sucht verantwortungsvolle Stellung in der Zement- oder verwandten Industrien oder Bauunternehmungen

Der Bewerber besitzt Erfahrungen im Strassen-, Stollen-, Eisenbetonbau; Steinbruch; Bauführung, Bauleitung, Projektierung, Planung und Kostenberechnungen.

Siebenjährige Kenntnisse in allen Phasen der Zementindustrie, vom Bau bis zur Betriebsübergabe; Kiesaufbereitungsanlagen; guter Organisator. Bewerber wird sich vom 7. Juni bis 20. Juni 1964 in der Schweiz aufhalten für Interviews.

Interessierte Firmen sind gebeten, ihre Antworten möglichst detailliert unter Chiffre ZA 954 an Mosse-Annoncen, Zürich 23, zu richten.

Bauführer/Architekt

versiert, könnte noch Bauführung übernehmen. Platz Zürich bevorzugt. Offerten unter Chiffre OFA 1639 Zr an Orell Füssli-Annoncen AG, Zürich 22.

Bautechniker

übernimmt Bauführungen, evtl. auch Planbearbeitungen, im Raume Graubünden und St. Gallen. Offerten unter Chiffre ZC 6639 an Mosse-Annoncen, Zürich 23.

Ein hochisolierendes Bauelement aus rein mineralischen Grundstoffen hergestellt — ermöglicht leichtes und schnelles Bauen. Verwenden auch Sie die grossformatigen

Auskunft und Preisofferte verlangen. Wir beraten Sie gerne
SIPOREX (SCHWEIZ) AG
Zürich Balderngasse 7 051-27 05 55

Leichtbausteine

SIPOREX

Für vielseitige interessante Tätigkeit suchen wir weitere sehr gut qualifizierte Mitarbeiter.

Entwurfs- Architekten

für Projektierung und Gesamtplanung im Industrie-, Verwaltungs- und Wohnbau sowie Bauten des Detailhandels usw.

Bedingung: Sicherheit in Gestaltung, Konstruktion und Darstellung.

Architekten

und

Bautechniker

für selbständige technische Objektbearbeitung.

Bedingung: Sicherheit in Konstruktion und mehrjährige erfolgreiche Praxis.

Wir bieten: Leistungslohn, gute Anstellungsbedingungen, 5-Tage-Woche und Dauerstellen mit Aufstiegschancen.

Wir erwarten überdurchschnittliche Leistungen und ausgeprägten Teamgeist.

Bitte nehmen Sie schriftlich oder mündlich mit uns Kontakt auf. Ihre Anmeldung wird mit Diskretion behandelt.

SUTER & SUTER, Architekten
Basel, Engulgasse 12, Tel. (061) 41 98 20

Gesellschaft zur Auswertung eines weltbekannten

Spann-Beton-Verfahrens

sucht

Geschäftsführer

**Kaufmann,
wenn möglich branchenkundig
Ingenieur-Kaufmann**

Es handelt sich um eine **Vertriebs- und Marketing-Aufgabe** grösseren Stils, wobei sich der Kandidat mit einem Stab geeigneter Spezialisten als Berater, Akquisiteur und Marketing-Mann mit der wirtschaftlichen Auswertung des Verfahrens zu befassen hat und zu öffentlichen Verwaltungen, Ing.-Büros, Bauunternehmungen usw. Verbindungen herstellt, Aufträge hereinbringt und Kontakte pflegt.

Der praktische Sinn für Ausbeutemöglichkeiten, die nötige Wendigkeit, Energie, Verkaufs- und Werbegabe spielen selbstverständlich eine grosse Rolle.

Mit dieser Aufgabe präsentiert sich eine sehr ausbaufähige Position, die einer dynamischen Führungskraft erster Qualität im Idealalter zwischen 30 und 40 Jahren mit Deutsch- und Französischkenntnissen die Erfüllung ihrer beruflichen und privaten Wünsche verspricht.

Wir bitten Sie um Zustellung Ihrer Unterlagen (Lebenslauf in tabellarischer Darstellung, Photo, Handschreiben) zur Kontaktnahme mit:

**INSTITUT FÜR ARBEITS- UND BETRIEBSPSYCHOLOGIE
BERN**

LAUPENSTRASSE 5 TELEFON (031) 2 09 59

Dipl. Ing. R. WILDBOLZ Dr. iur. E. Fröhlich

Unser Institut behandelt Ihre Bewerbungsunterlagen und Orientierungen absolut diskret und nimmt irgendwelche Kontakte mit seinem Auftraggeber oder Drittpersonen nur mit Ihrer ausdrücklichen Einwilligung auf.

color xex

natürliche Holzschutzfarben — ideal für Fassaden und Innenausbau
Lieferant der EXPO
Dr. R. Maag AG Dielsdorf Telephon 051 94 12 55/94 16 55

Bekanntes Ingenieurbüro des Kantons Aargau sucht für sofort oder später

1 Eisenbetonzeichner 1 Ingenieur oder Tiefbautechniker

wenn möglich mit etwas Praxis, für die Bearbeitung grosser Strassen- und Kanalisationsprojekte.

Bauleitung für Brücken- und Tiefbauten. Bei Eignung selbständige Dauerstelle. 5-Tage-Woche. Angenehmes Arbeitsklima, gute Salarierung.

Offerten mit den üblichen Unterlagen erbeten unter Chiffre ZF 5371 an Mosse-Annoncen, Zürich 23.

Gesucht per sofort oder nach Vereinbarung

1 Eisenbetontechniker und 1 Eisenbetonzeichner

zur selbständigen Bearbeitung interessanter Bauaufgaben.

W. Brunner, dipl. Ing. ETH/SIA, Ingenieurbüro Dietikon, Tel. 88 86 46

Bautechniker

35 Jahre alt, sucht Stelle für Büro und Bauplatz. (Grosse Erfahrung auf Innenausbau). — Offerten unter Chiffre ZB 6639 an Mosse-Annoncen, Zürich 23.

Junges Büro in St. Moritz sucht vielseitigen

Mitarbeiter

für die Bearbeitung von Wettbewerben und für Bauten des Fremdenverkehrs. Phantasie, künstlerische Begabung und echtes Interesse an guter Architektur sind Voraussetzung. Freie Arbeitszeit.

Architekturatelier Robert Obrist
St. Moritz Tel. (082) 3 35 21

Projektierungen und Berechnungen

Eidg. dipl. Elektro-Installateur übernimmt nebenamtlich obengenannte Arbeiten für Hausinstallationen.

Anfragen unter Chiffre W 64432 G an Publicitas St. Gallen.

WYSS... WÄSCHT WYSSER

... das bestätigen Tausende die ihre Wäsche einem Wyss-Mirella Vollautomaten anvertrauen.

Bestechende Vorteile der Wyss-Mirella:
Bequeme Fronteinfüllung — Tatsächliches Fassungsvermögen von 4, 6, 9 und 12 kg Trockenwäsche — Temperatursteuerung bei allen Modellen.
Wählen Sie die Wyss-Mirella mit Einknopf- oder Drucktastenbedienung.

Ausstellung, Beratung und Service:

Basel, St. Alban-Vorstadt 10 Tel. 061/242868
Bern, Militärstrasse 59 Tel. 031/415641
Genève, 20, av. du Mail Tel. 022/261726
Lausanne, 9, av. de Morges Tel. 021/258858
Lugano, 6, via Ariosto Tel. 091/ 27001
Romanshorn, Rütihof Tel. 071/ 63636
Zürich, Seefeldstrasse 116 Tel. 051/322588

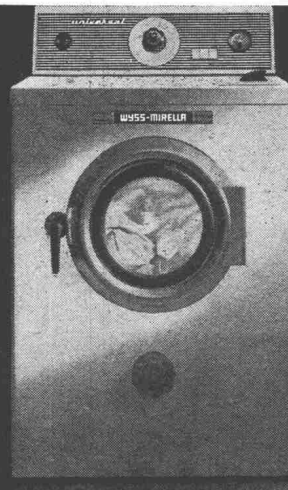

Senden Sie mir die ausführlichen Wyss-Mirella

Prospekte

Name

Ort

Strasse

BON

Gebrüder Wyss
Waschmaschinenfabrik, Büron / LU ☎ 045/38484



Wir suchen

dipl. Bauingenieur

(Schweizer)
für die selbständige Bearbeitung interessanter Projektierungs- und Studienarbeiten. Auf Wunsch ist späterer Einsatz auf Baustellen möglich sowie

Ingenieur oder Techniker

als Stellvertreter des Leiters einer grösseren Kraftwerkbaustelle.

Jüngere Bewerber erhalten Gelegenheit zur Einarbeitung. Wir bieten entwicklungsfähige Stelle mit zeitgemässen Arbeitsbedingungen. Fünftagewoche, Kantine.

Offerten mit Curriculum vitae und Foto sowie mit Angabe der Gehaltsansprüche sind erbeten an
AG Conrad Zschokke, Tiefbauabteilung
Alfred Escherstrasse 57, Postfach **Zürich 27**

Einwohnergemeinde Zuchwil

STELLENAUSSCHREIBUNG

Infolge Berufung durch die Stadt Baden ist die Stelle des

Bauverwalters

neu zu besetzen. — Dem Bauverwalter obliegt die Aufsicht über das gesamte Bauwesen (Hoch- und Tiefbau) und die Bearbeitung der Bauaufgaben der Gemeinde sowie der Ortsplanung einer aufstrebenden Industriegemeinde.

Wir wünschen: Gut ausgewiesenen, initiativen Hoch- oder Tiefbautechniker mit guten theoretischen und praktischen baulichen Kenntnissen, Organisationstalent, Gewandtheit im mündlichen und schriftlichen Verkehr mit Behörden und Privaten.

Wir bieten: Besoldung nach Vereinbarung, 5-Tage-Woche, Pensionskasse, Sozialleistungen.

Handschriftliche Bewerbungen sind unter Beilage von Lebenslauf, Fachausweisen, Zeugnisabschriften und einer Photo und unter Angabe der Gehaltsansprüche bis spätestens 10. Juni 1964 an das Ammannamt der Einwohnergemeinde Zuchwil einzureichen.
Zuchwil, den 19. Mai 1964

Der Gemeinderat

Stellenausschreibung

Kantonales Tiefbauamt Bern

Unser Büro für Strassenplanung hat den Posten eines

Ingenieurs oder Tiefbautechnikers

neu zu besetzen. Planung und Projektierung von Nationalstrassen bilden seinen Aufgabenbereich. Eintritt und Besoldung erfolgen nach Vereinbarung.

Auskunft erteilt das Büro für Strassenplanung, Thunstrasse 18, Bern (031 / 64 42 47).

Bewerbungen mit Lebenslauf, Angaben über bisherige Tätigkeit und Gehaltsansprüchen richten Sie bitte bis zum 15. Juni 1964 an die Kantonale Baudirektion, Münsterplatz 3, Bern.

Die **Eidg. Bauinspektion Zürich** sucht jüngeren

Hochbautechniker

mit abgeschlossener Ausbildung und einigen Jahren Praxis für die Bearbeitung interessanter Bauaufgaben. Ausarbeiten von Projekten und Kostenvoranschlägen. Bauleitungen.

Wir bieten abwechslungsreiche Tätigkeit, zeitgemässe Besoldung und Sozialleistungen. Gute Aufstiegsmöglichkeiten. Dauerstelle und Aufnahme in die Pensionskasse. Angenehme Arbeitsbedingungen.

Offerten mit Bildungsgang, Photo sowie Angaben über die bisherige Tätigkeit und Gehaltsanspruch sind erbeten an

Eidg. Bauinspektion IV,
Postfach, Zürich 23
Telephon 47 37 80

Ingenieurbüro der Zentralschweiz sucht erfahrene

Tiefbauzeichner

Tiefbautechniker

für die selbständige Bearbeitung interessanter Strassen- und Kanalisationsprojekte.

Offerten unter Chiffre H 37064-23 an **Publicitas Luzern.**

Elementebau-Kunststeine-Betonwaren

Führendes, in voller Entwicklung stehendes, industriell geführtes Unternehmen sucht zur Ergänzung seines technischen Stabes einen

Konstrukteur-Kalkulator

Arbeitsgebiet: Elementebau, Kunststein, Betonserienartikel, Konstruktions- und Entwicklungsarbeiten, Kalkulation, Arbeitsvorbereitung, Ueberwachung und Abrechnung. Beratung der Kundschaft.

Erfordernisse: Gründliche Ausbildung in Konstruktion, Preisberechnung und Arbeitsvorbereitung. Praktische Erfahrung im Betriebsablauf. Statische Grundbegriffe. Wenn möglich zusätzliche Sprachkenntnisse Französisch und Italienisch. Reife, aufgeschlossene Persönlichkeit.

Offerten: Bitte vollständige, aber kurzgefasste Bewerbungen unter Chiffre OFA 2358 B an **Orell Füssli-Annoncen AG, Bern.**



FLUGHAFEN BASEL-MÜLHAUSEN

Definitive Bauten
2. Etappe

Die Oberbaudirektion des internationalen Flughafens Basel-Mülhausen sucht für die Leitung und Beaufsichtigung von Hochbauarbeiten (Flughof, Frachthof, Hangars) und Tiefbauarbeiten (Pisten, Abstellplätze, Zufahrtsstrassen, Parkings) einen

Architekten

Anforderungen: Hochschuldiplom und Erfahrung auf dem Gebiet der Leitung und Beaufsichtigung auf grossen Bauustellen. Sehr gute Deutsch- und Französischkenntnisse.

Eintritt: nach Uebereinkunft.

Handgeschriebene Offerten sind mit curriculum vitae, Zeugniskopien, Photo und Gehaltsansprüchen zu richten an den Flughafen Basel-Mülhausen, Oberbaudirektion, Postfach 48, Basel 25.

IBA PLANING

le papier calque

qui s'impose

fant par sa haute

transparence que

par sa remarquable

résistance

à la déchirure

IBA Berne SA

Berne, 17, Schläflistr., Tél. 41 27 55

Gemeinde Zollikon

Im Bau- und Vermessungsamt der Gemeinde Zollikon wird tüchtiger

Tiefbau- oder Vermessungs-Zeichner

gesucht.

Dem Bewerber wird Gelegenheit zur Einarbeitung in den allgemeinen Tiefbau, wie Projekt, Absteckung, Bauführung usw., geboten.

Die Festsetzung der Besoldung erfolgt im Rahmen der Besoldungsverordnung Klasse III—V. Ferner wird alternierende 5-Tage-Woche, Pensionskasse und Spezialzulagen geboten.

Offerten sind zu richten an Herrn Gemeinderat H. Weideli, Seestrasse 20, Zollikon.

Heimarbeit

Uebernehme zu günstigen Bedingungen sämtliche Zeichnerarbeiten in Eisenbeton, allgemeinem Tiefbau und Vermessung (auch Feldarbeit). Anfragen und Aufträge an: **Gerhard Landert**, Zeichner, Blütenstrasse 23, Zürich 57, Tel. (051) 48 04 98.

Wir suchen für sofort oder nach Uebereinkunft jüngere

Bau-Ingenieure Bau-Techniker

mit praktischer Erfahrung im Tiefbau.

Tätigkeitsgebiet: Studium, Projektierung, Konstruktion und Ausführung von Bauten und Anlagen nach neuzeitlichen Konzeptionen.

Geboten wird: Weitgehend selbständige, interessante und vielseitige Tätigkeit. Zeitgemässe Bezahlung mit guten Aufstiegsmöglichkeiten. Alternierende 5-Tage-Woche.

Offerten von Schweizer Bürgern mit ausführlichem Lebenslauf, Zeugnissen, Referenzen und Gehaltsanspruch sind zu richten an: **Abteilung für Genie- und Festungswesen, Mattenhofstrasse 5, Bern, Tel. (031) 61 48 17**

Gesucht in Stadt Zürich

Eisenbeton-Techniker HTL evtl. Eisenbetonzeichner

Verlangt wird: Lehre als Eisenbetonzeichner, grosses konstruktives Geschick, Fähigkeit, Eisenbeton-Zeichnerequipe vorzustehen.

Geboten wird: Abwechslungsreiche, interessante Arbeit, den Leistungen entsprechendes Salär, 5-Tage-Woche, grosse Sozialleistungen, günstige Verpflegungsmöglichkeit.

Offerten unter Chiffre OFA 1621 Zz an Orell Füssli-
Annoncen AG, Zürich 22.

Stahlbau-Konstrukteur

30jährig, mit reicher Erfahrung auf allen Gebieten des Stahlbaues sowie auf Baustellen des In- und Auslandes, sucht auf Sommer 1964 neue Position.

Ich erwarte: Verantwortungsvolle Arbeit auf Büro und (oder) Baustelle mit echten Aufstiegsmöglichkeiten.

Idealer Arbeitsort: Raum Gross-Zürich, evtl. Kanton Zürich und angrenzende Gebiete.

Detaillierte Zuschriften von Stahlbaufirmen, ausgewiesenen Ing.-Büros oder Firmen verwandter Branchen erbeten unter Chiffre ZV 953 an Mosse-Annoncen, Zürich 23.

Das Land Vorarlberg und die Stadt Feldkirch schreiben zur Erlangung von Entwürfen für den Neubau eines **Landesunfallkrankenhauses** und eines **Krankenhauses der Stadt Feldkirch** einen allgemeinen

Ideenwettbewerb

aus. Der Bettenbelag des Landesunfallkrankenhauses beträgt 144 Betten, der des Krankenhauses der Stadt Feldkirch 162 Betten. Teilnahmeberechtigt sind alle freischaffenden Architekten.

An Preisen und Ankäufen sind ausgesetzt:

1. Preis	S 80 000.—
2. Preis	S 60 000.—
3. Preis	S 40 000.—
3 Ankäufe zu je	S 15 000.—

Abgabetermin: 14. August 1964, 12 Uhr, beim Amt der Vorarlberger Landesregierung in Bregenz, Vorarlberg, Montfortstrasse 12, Zimmer Nr. 1.

Die Wettbewerbsunterlagen können beim Landeshochbauamt in Feldkirch, Vorarlberg, Widnau 10, Zimmer Nr. 17, gegen Erlag von S 200.— abgeholt oder über Verlangen gegen Nachnahme angefordert werden.

Amt der Vorarlberger Landesregierung
Amt der Stadt Feldkirch

Wir suchen

Lehrkräfte

wenn möglich mit abgeschlossenem Hochschulstudium, praktischer Erfahrung und pädagogischem Einfühlungsvermögen für die Abteilungen Hoch- und Tiefbau (u. a. für Baukonstruktion und Bauführung).

Bewerber, welche mit Freude und Interesse am Abend Unterricht erteilen wollen, sind gebeten, ihre Offerte mit allen nötigen Unterlagen zu richten an:

Rektorat Abend-Technikum Zürich
Lagerstrasse 45, Zürich 4

Eisenbetonzeichner

mit einigen Jahren Praxis in kleineres Ingenieurbüro gesucht. Dauerstelle mit abwechslungsreicher Tätigkeit für selbständigen Mitarbeiter.

Ed. Schwarz, Dipl. Ing. SIA, Basel,
Aeschenvorstadt 37, Tel. (061) 24 50 88

Gesucht auf Architekturbüro bei Luzern junger

Architekt

für interessante Projektierungsarbeiten, als Aushilfe für 3—4 Monate, oder auch länger.

Offerten unter Chiffre ZS 6662 an Mosse-Annoncen, Zürich 23.

Junger Hochbauzeichner sucht

Stelle als Hochbauzeichner

per sofort oder nach Uebereinkunft. Offerten unter Chiffre ZP 6620 an Mosse-Annoncen, Zürich 23.

Wir suchen für unser Bauunternehmen



**Polier
Magaziner
Chauffeur**

Wir bieten ein vielseitiges Tätigkeitsgebiet mit Entwicklungsmöglichkeiten, dauernde Beschäftigung auch in den Wintermonaten, bei guter Entlohnung.

Bewerbungsunterlagen wie auch persönliche Vorstellung erbitten wir an

E. Knoblauch & Co., Hauptbüro in Oberentfelden

Republic of Iraq

Basrah Pulp and Paper Project call for Tender

The Ministry of Industry, Republic of Iraq, invites tenderers from qualified firms for the supply, delivery, starting up and supervision of operation of a Pulp and Paper Mill at Basrah.

Tender documents may be sold on or after 25th May 1964 in the Ministry of Industry, Baghdad, and at the Consulting Engineers Offices: Scandia Consult, Fack, STOCKHOLM 26, Sweden, and Stadler Hurter International Ltd., 1501 St. Catherine St. W., MONTREAL 25, P. Q. Canada.

They could also be inspected in the Embassies and Consulates of Iraq in Washington, London, Bonn, Moscow, Rome, Vienna, Belgrade, Geneva, Paris, Praha, Brussels and Tokyo on or after the above mentioned date.

Further details may be obtained by application to the above mentioned offices.

Gesucht

Hochbautechniker u. Hochbauzeichner

auf mittleres Architekturbüro für die Bearbeitung von Projekt-, Werk- und Detailplänen, Devisierung und Bauführung interessanter Baubjekte.

Bewerber, die in der Lage sind, ein Objekt von Anfang bis Ende selbständig zu bearbeiten, erhalten den Vorzug.

Nebst angenehmem Arbeitsklima, 5-Tage-Woche und gutem Salär werden Ihnen 3 Wochen Ferien geboten.

Bewerbungen an: **Hch. Staubli**, Architekt, Vogelsangstr. 48, Zürich 6 (b. Rigiplatz), Tel. 28 50 80.

Briefadresse: Postfach Zürich 33

Dipl. Architektin

sucht neue Stelle im Raume Winterthur—Zürich. Acht Jahre Praxis, 2½ Jahre in der Schweiz tätig. Offerten bitte unter Chiffre OFA 1628 Zg an Orell Füssli-Annoncen, Zürich 22.

Junger

dipl. Hochbautechniker

(verheiratet) sucht neuen Wirkungskreis in aufgeschlossenem Architekturbüro. Tessin oder Graubünden werden bevorzugt. Eintritt nach Uebereinkunft.

Offerten unter Chiffre ZW 6715 an Mosse-Annoncen, Zürich 23.

Bauführer – Architekt

gesetzten Alters, wünscht sich auf 1. Juli oder 1. August zu verändern. Versiert in allen Sparten des Bauwesens.

Offerten unter Chiffre ZF 957 an Mosse-Annoncen, Zürich 23.

Privatbüro Nähe Lausanne

Für unsere Aufgaben in Abwasserreinigungsanlagen kleiner Gemeinden suchen wir

Bautechniker

mit praktischen Kenntnissen.

Ihre Anfrage oder Ihre Bewerbung mit den üblichen Unterlagen erbitten wir unter Chiffre PS 37140 an **Publicitas Lausanne**.



WALTER J. HELLER AG.
BAUUNTERNEHMUNG
SION BERN ILANZ

A A R A U

Wir suchen zu sehr fortschrittlichen Bedingungen für abwechslungsreiche Tätigkeit in Planung, Wasserversorgung, Abwasserbeseitigung, Strassenbau und allgemeinem Tiefbau

Tiefbautechniker Tiefbauzeichner

möglichst mit Praxis auf diesen Gebieten.

Interessenten wenden sich bitte an

H. Gassmann, dipl. Ing. ETH/SIA
Laurenzenvorstadt 119, **Aarau**, Tel. (064) 2 18 57

Industrie fribourgeoise en plein développement cherche

Chef d'exploitation

La préférence sera donnée à candidat ayant les qualités suivantes:

- avoir déjà fonctionné comme tel dans une entreprise d'une certaine importance;
- si possible ayant diplôme d'ingénieur ou de technicien;
- habitué à diriger le personnel;
- bon organisateur.

Nous offrons: place stable, ambiance de travail agréable, semaine de 5 jours, caisse de retraite.

Les candidats sont priés de faire offre manuscrite, avec curriculum vitae et prétentions de salaire, sous chiffre P 30289 F à Publicitas Fribourg.

Wir suchen einen verhandlungsgewandten und zuverlässigen

Baufachmann

für die Bearbeitung von Massauszügen und Offertformularen sowie für die Arbeitsvergebungen.

Wir bieten Dauerstelle mit einem der verantwortungsvollen Stellung entsprechenden Salär, 5-Tage-Woche, fortschrittliche Anstellungsbedingungen und Personalfürsorge.

Offerten mit den üblichen Unterlagen sind erbeten an

AG FRITZ FREI ARCHITEKT **BUCHS/AG**
Tel. (064) 2 99 93

Wir suchen für die Ausführung interessanter öffentlicher Bauaufgaben erfahrene, gut ausgewiesene

Bautechniker oder Architekten

Gute Honorierung, 5-Tage-Woche, bei Eignung Dauerstelle.

Offerten sind zu richten an:

E. Gisel Arch. BSA/SIA + L. Plüss Arch.
Zeltweg 10, **Zürich 1**, Tel. 051/34 50 30

Für die Ausführung des Altersheims Dietikon suchen wir einen zuverlässigen

Bauführer

auf Büro und Baustelle.

Markus Dieterle, Dipl. Architekt SIA,
Predigergasse 14, **Zürich 1**
Tel. 051 32 10 65

Entreprise de moyenne importance, spécialisée dans la production d'emballages, cherche

Technicien

Chef du bureau des méthodes et du lancement des fabrications en séries.

Semaine de 5 jours. Caisse de retraite.

Les candidats expérimentés sont priés de faire offre avec curriculum vitae et prétentions de salaire sous chiffres P 30290 F à Publicitas Fribourg.

Ich suche einen gut ausgewiesenen

Bautechniker/Bauführer

zur Bearbeitung sehr interessanter Bauaufgaben. Bei Eignung Dauerstelle mit Fürsorgestiftung. Eintritt nach Ueberkunft.

Offerten erbeten an:

Livio Colombi, Architekt SIA, Bälliz 67, Thun

Junger Hochbauzeichner

übernimmt Halbtagsstelle, Aushilfsstelle, Heimarbeit.
Tel. (051) 26 35 39

Architekt

Dipl.-Ing., mit vierjähriger Praxis, Deutscher, 31 Jahre, sucht Arbeitswechsel. — Offerten unter Chiffre ZS 6626 an Mosse-Annoncen, Zürich 23.

Dipl. Bauingenieur ETH

sucht Tätigkeit auf dem Gebiete der Abwassertechnik.
Offerten unter Chiffre ZB 980 an Mosse-Annoncen, Zürich 23.

Tüchtige, junge **dipl. Architektin** sucht interessante Stelle in Arch.-Büro.
Tüchtiger **dipl. Bauingenieur** sucht interessante Stelle.
Offerten unter Chiffre ZE 970 an Mosse-Annoncen, Zürich 23.

Architektin

mit fraulichen Interessen, sportlich, sucht Bekanntschaft zwecks späterer

Heirat

mit Herrn in techn. Beruf, bis Mitte 40. Gute menschliche Qualitäten
Bedingung, evtl. auch mit Kindern. Zuschriften an Postfach 161, Zürich 35.

Junger Eisenbetonzeichner

sucht interessante Stelle auf mittleres Ingenieurbüro.
Ostschweiz bevorzugt. Eintritt nach Uebereinkunft.
Offerten erbeten unter Chiffre ZR 6652 an Mosse-Annoncen,
Zürich 23.

Betonieren Sie nur mit der bewährten
Schalungstafel

Verlangen Sie bitte
Offerte und Muster

DREYER

B. Dreyer
Zürich 9/48
Tel. 051/52 26 23

Tiefbauzeichner

mit langjähriger Praxis als Techniker
sucht neuen Wirkungskreis.

Kurz det. Offerten unter Chiffre ZM 6701 an Mosse-Annoncen,
Zürich 23.

Wiener Architekturstudent

6. Semester, sucht Stelle als Praktikant von Juni bis September, in
der Deutschschweiz. Besonderes Interesse an Wettbewerben. Nachricht
erbeten an: I. Musil, Winkelriedstrasse 35, Luzern.

Mobile Zimmerpavillon Modell Expo 64

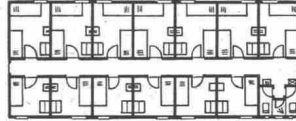
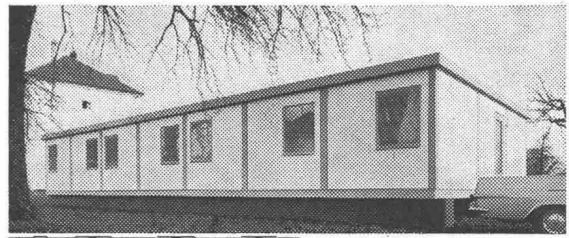

Vorfabrizierte Elementbauweise, rasche Demontage und Wiedermontage, alle Zimmer mit fließend Wasser. Geeignet als Dependence für Hotel, Motel oder Gaststätten, Büro- oder Studentenpavillon, Personal- oder Fremdarbeiterunterkünfte.

25 solche Pavillon, die für die Dauer der Expo 64 in Lausanne als Motel erstellt sind, können zu Spezialpreisen verkauft werden.

marly wohnbauten wil/sg 073/6 36 36

Ventilation
Dépoussiérage
Evacuation des
buées nocives
Ventilateurs

Tel. 032 4 15 13

Schalldichte Türen u. Wände

Mit meinem System können auch bestehende Türen
abgeändert werden. Referenzen stehen zur Verfügung.
Spezialfirma für Schallisolationen

A. Kälin, Zürich 3, Im Heuried 62
Telephon 051 / 35 75 70 oder 54 40 11

Betonarbeiten armiert mit

BOX STAHL

naturhart, als einziger hochwertiger Schweizer
Baustahl IIb ohne Festigkeitseinbuße schweißbar

MONTEFORNO, Stahl- und Walzwerke AG, BODIO

Säurebeständige Erzeugnisse

in Steinzeug, Porzellan und Kunststoff

STEINZEUGFABRIK EMBRACH AG, EMBRACH

Tel. (051) 96 23 21

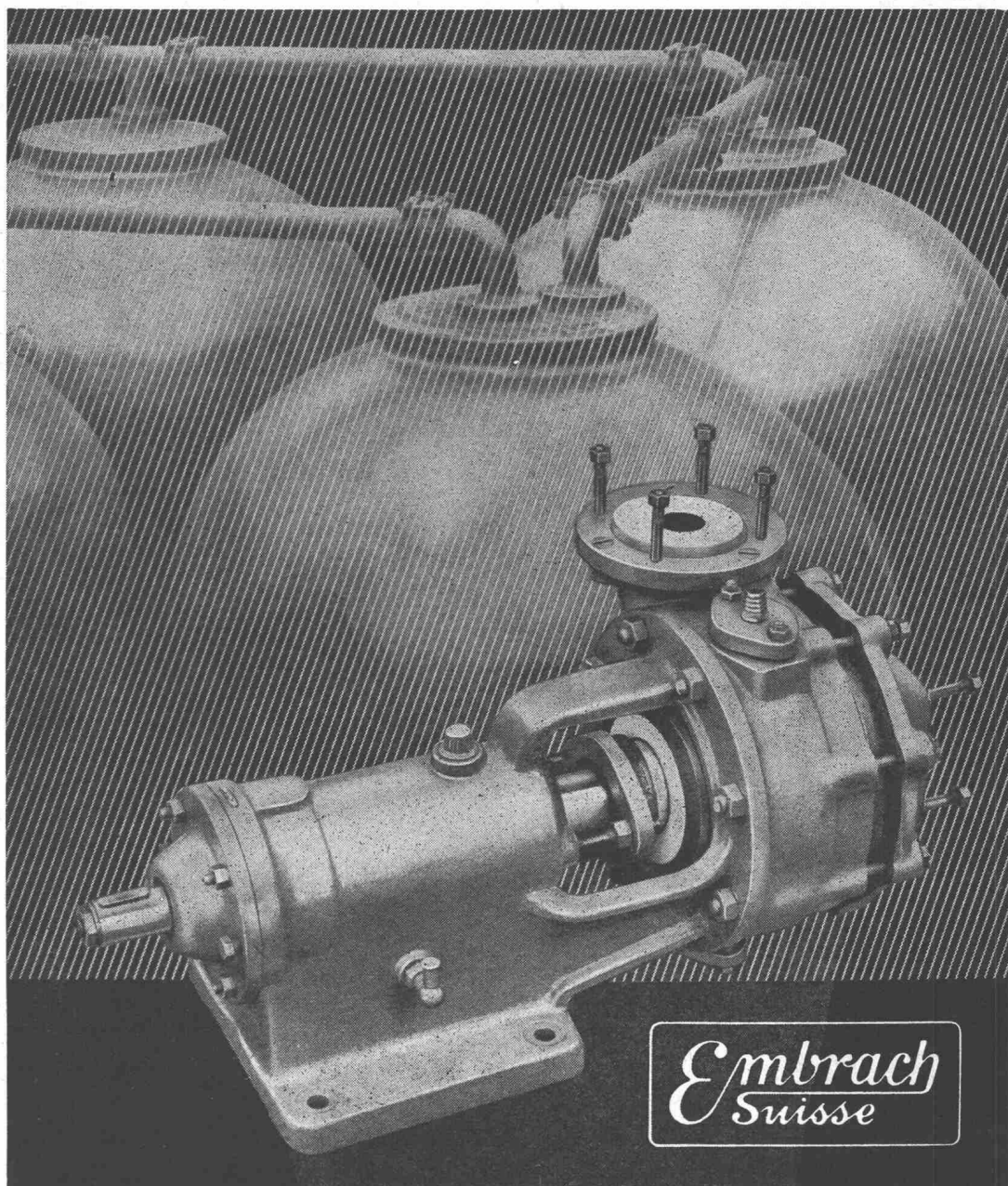

Sicherungsautomat Typ

0,25, 0,5 1 2 4 6 10 15 A 380 V

Der CMC-Sicherungsautomat SL ist der zeitgemäße und zuverlässige Schutz der Hausinstallation. Seine ansprechende Form, sowie die kleinen Abmessungen ermöglichen eine saubere und platzsparende Montage.

Der CMC-Sicherungsautomat SL ist 100 % berührungsgeschützt und jederzeit betriebsbereit.

Der CMC-Sicherungsautomat SL besitzt das Qualitätszeichen des SEV. Dank seinen zwei unabhängigen Auslösesystemen – ein magnetisch unverzögertes für den Kurzschlusschutz und ein thermisch verzögertes für den Überstromschutz – ist er das ideale Schutzelement für Stromkreise mit kurzzeitiger Überlast.

SL



Carl Maier & Cie, Schaffhausen

Fabrik elektr. Apparate und Schaltanlagen Tel. 053/56131

CMC

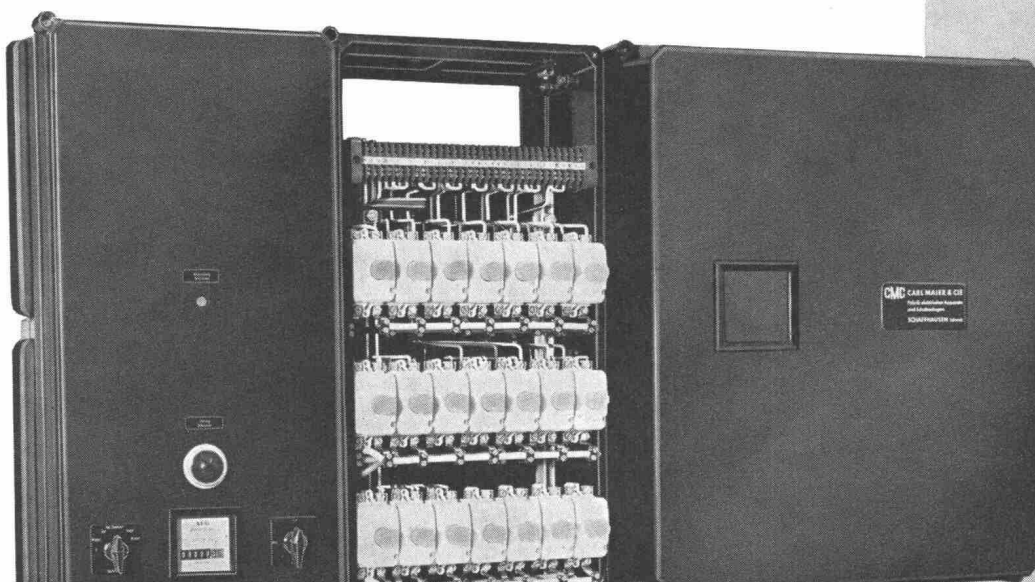

Guß für

Hydraulische Maschinen ■

Werkzeugmaschinen

Textilmaschinen

Motoren und Fahrzeuge

Apparate und Armaturen

Allgemeinen Maschinenbau

Gebrüder Sulzer, Aktiengesellschaft
Winterthur, Schweiz

Unsere leistungsfähigen Gießereien haben modernste technische Einrichtungen zur rationellen Herstellung von Gußprodukten aus Grauguß, Sphäroguß, Stahlguß, Metallguß und Präzisionsguß. Wir gießen einzeln oder in Serien Gußstücke von wenigen Gramm bis zu 50t Gießgewicht bei Stahlguß und 120t bei Grauguß. Hochqualifizierte Forschungskräfte arbeiten im neuerrichteten Laboratoriumsgebäude mit angeschlossener Versuchsgießerei laufend an der Verbesserung der Erzeugungsverfahren, an der stetigen Qualitätssteigerung des Gusses und der Entwicklung neuer Werkstoffe und Produkte. Eine Abnahmekontrolle, ausgerüstet mit den neuzeitlichsten Prüfgeräten, garantiert unseren Kunden einen hochwertigen, gesunden Guß.

Unsere Kundenberatung unterstützt Sie in material-, form- und gießtechnischen Fragen.

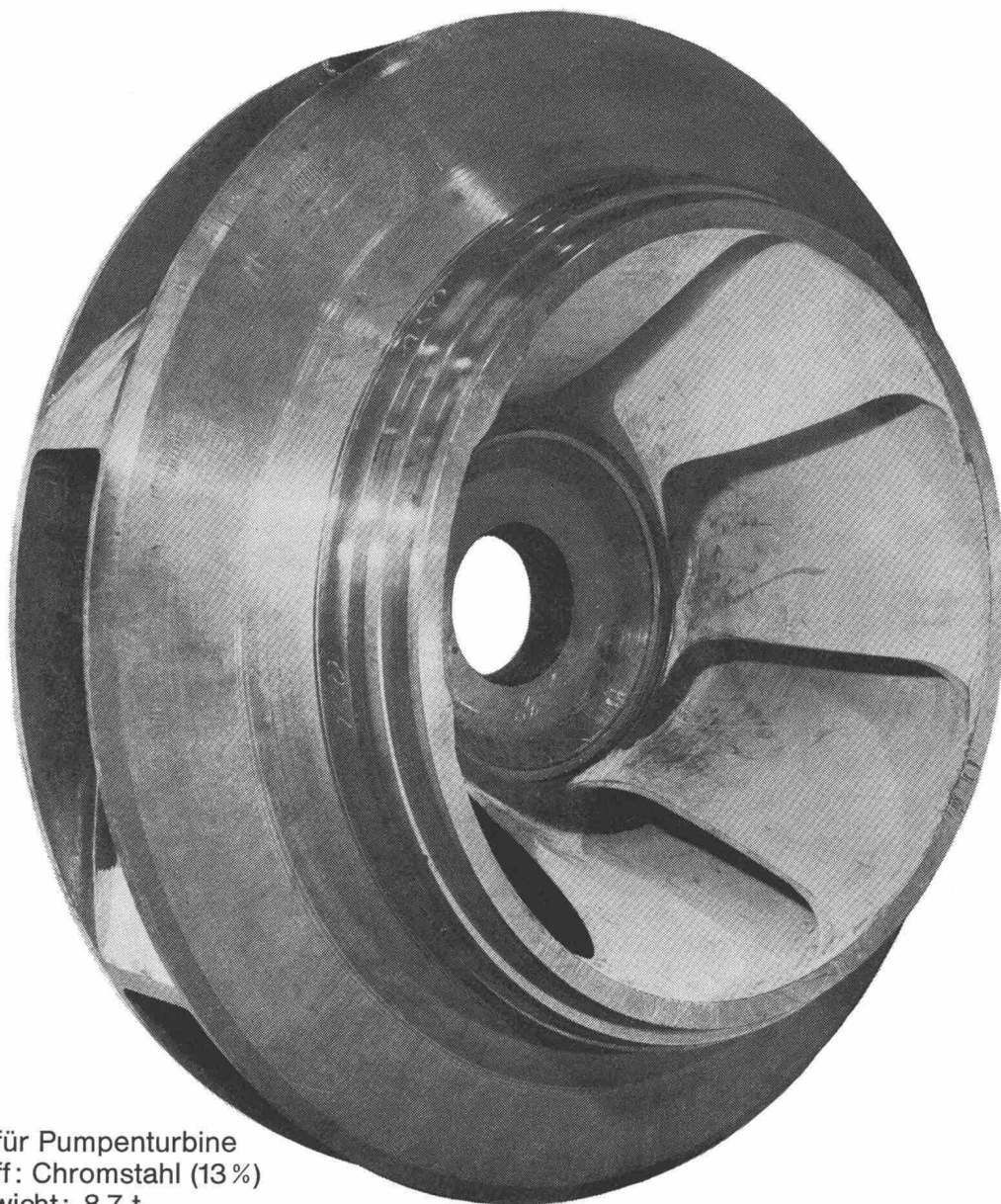

Lauftrad für Pumpenturbine
Werkstoff: Chromstahl (13%)
Stückgewicht: 8,7 t